

УБ-АФ ГОДИШЊАК СТУДЕНТСКИХ РАДОВА

UB-FA STUDENTS' YEARBOOK

Volume 1_N°_1

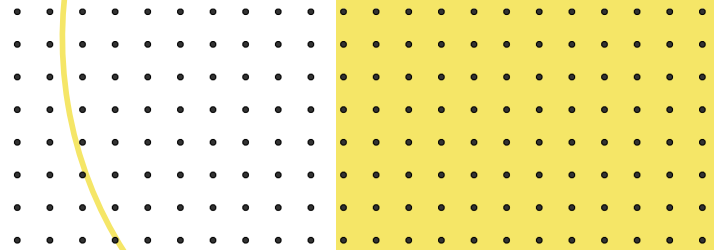

АФ

Архитектонско пројектовање (I година ОАСА/ИАСА)
Architectural Design (1st Year - BA/IA)

..... : 2020-2021



IMPRESUM

НАСЛОВ / TITLE:
УБ-АФ ГОДИШЊАК СТУДЕНТСКИХ РАДОВА /
UB-FA STUDENTS' YEARBOOK

УРЕДНИК / EDITOR:
Ивана Ракоњац / Ivana Rakonjac

УРЕДНИЧКИ ОДБОР / EDITORIAL BOARD:
Небојша Фотирић, Ана Никезић, Ксенија Лаловић /
Nebojša Fotirić, Ana Nikezić, Ksenija Lalović,

РЕДАКЦИЈА / EDITORIAL OFFICE:
Радна групе за унапређење квалитета репрезентације
и промоције Универзитета у Београду –
Архитектонског факултета: Павле Стаменовић,
Ивана Ракоњац, Александра Ђорђевић, Ана Зорић,
Александра Миловановић, Вања Спасеновић, Бошко
Дробњац, Јелена Богосављевић, Никола Маџут,
Данира Совиљ, Дејан Тодоровић, Снежана Златковић,
Сава Кнежевић, Александра Јовић.
Workforce for improving the quality of representation
and promotion of the University of Belgrade – Faculty
of Architecture: Pavle Stamenović, Ivana Rakonjac,
Aleksandra Đorđević, Ana Zorić, Aleksandra Milovanović,
Vanja Spasenović, Boško Drobnjak, Jelena Bogosavlje-
vić, Nikola Macut, Danira Sovilj, Dejan Todorović, Sneža-
na Zlatković, Sava Knežević, Aleksandra Jović

ИЗДАВАЧ / PUBLISHER:
Универзитет у Београду - Архитектонски факултет
University of Belgrade - Faculty of Architecture

ТИРАЖ / NUMBER OF COPIES
50 / 50

МЕДИЈ ПУБЛИКОВАЊА / PUBLICATION MEDIA
1 електронски оптички диск / CD-ROM

ГОДИНА И МЕСТО ИЗДАЊА /
PLACE AND YEAR OF ISSUE
2023, Београд / 2023, Beograd

ВОЛУМЕН И БРОЈ / VOLUME AND ISSUE
1, 1 (2020-2021) / 1, 1 (2020-2021)

УБ-АФ Годишњак студентских радова публикује се
једном годишње у више бројева у складу са бројем
предмета типа Студио пројекат у оквиру студијских
програма УБ-АФ. /
UB-FA Students' Yearbook is published once a year in
multiple issues in accordance with the number of Studio
Design-type subjects within the study programs of UB-FA.

ISSN 2956-2058

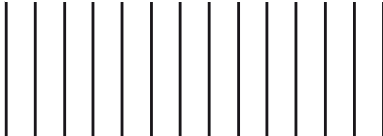

**Сав материјал приређен у Годишњаку публикован је у изворном облику
достављеном од аутора пројеката. Описи предмета објављени су у складу
са садржајем који је наведен у курикулумима предмета.**

*All material prepared in the Yearbook is published in the original form submitted by
the authors of the projects. Descriptions of courses are published in accordance with
the contents specified in the curricula.*



УБ-АФ **ГОДИШЊАК**
СТУДЕНТСКИХ
РАДОВА

UB-FA STUDENTS'
YEARBOOK

Volume 1_N°_1

Архитектонско пројектовање (I година ОАСА/ИАСА)
Architectural Design (1st Year - BA/IA)

2020-2021

Позиција УБ-АФ / UB-FA position



Србија | Београд | Булевар краља Александра 73/II | www.arh.bg.ac.rs
Serbia | Belgrade | Bulevar kralja Aleksandra 73/II | www.arh.bg.ac.rs



У односу на друге Универзитете и Факултете in relation to other Universities and Faculties

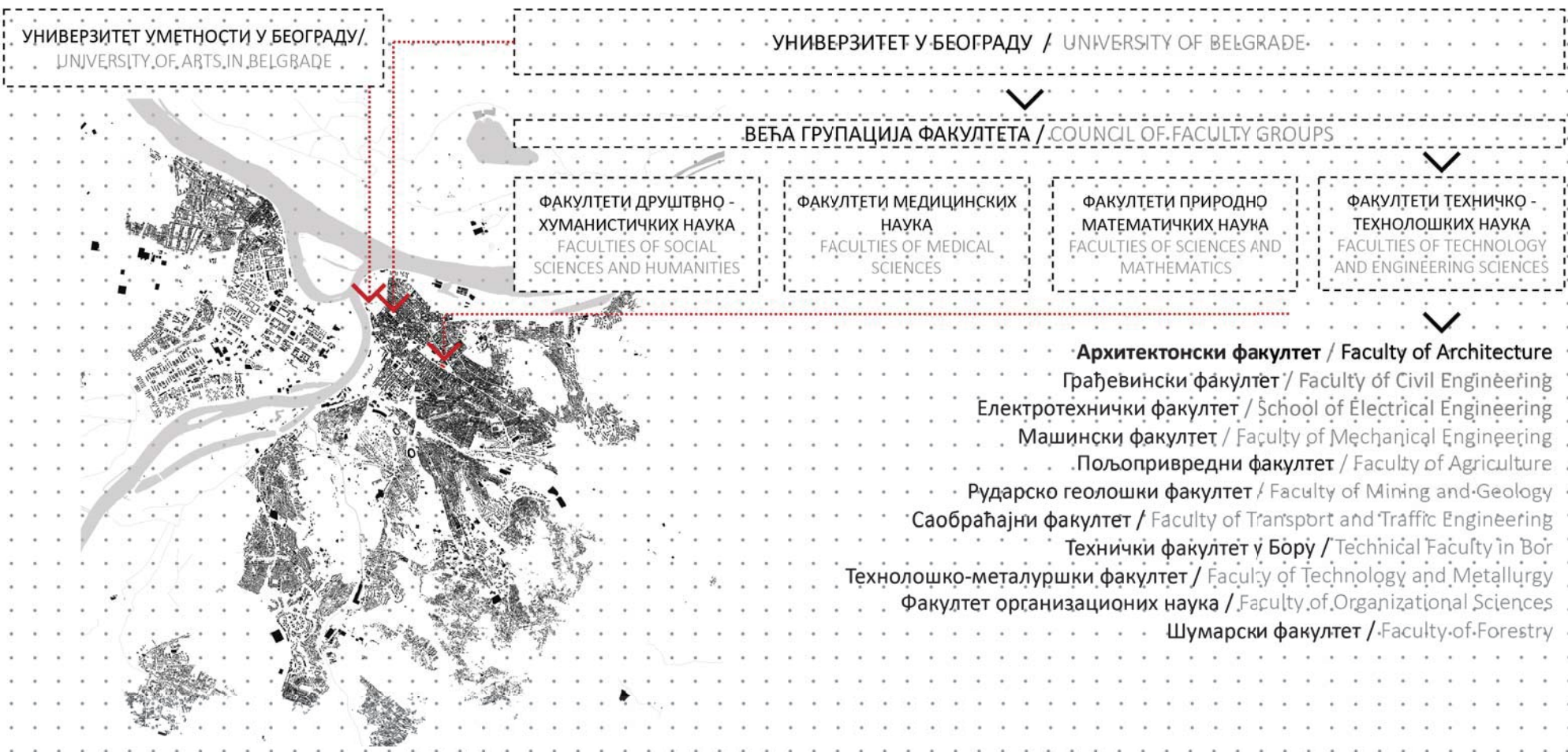



О НАМА

Факултет је посвећен стварању динамичног и креативног окружења за студирање које више од 170 година, полстиче професионалну акцију и интелектуалну размену идеја и мишљења.

Архитектонски факултет је активно место којим пулсирају бројни догађаји, на самом Факултету и ван њега, повезујући велики број студената и наставног особља, локалне и међународне партнере, и ширу публику.

Факултет тренутно похађа 1152 студента.

Архитектонски факултет запошљава 143 члана академског особља са пуним радним временом (129 наставника и 14 истраживача), 18 хонорарних академских радника и 43 запослених у техничком и административном особљу.

ABOUT US

The faculty is committed to creating a dynamic and creative studying environment that encourages professional action and intellectual exchange of ideas and opinions for more than 170 years.

The Faculty of Architecture is a vibrant place which pulses with a variety of on-site and off-site events that engage number of students and teaching staff, but local and international partners and audience as well.

The faculty has 1152 currently enrolled students.

Faculty of Architecture employs 143 full-time academic staff (129 teaching staff and 14 research staff), 18 part-time academic staff and 43 technical and administrative staff.





АРХИТЕКТОНСКО ПРОЈЕКТОВАЊЕ

наставник: мр Милан Вујовић, редовни професор
сарадник: арх. Снежана Златковић, асистент

ИАСА Интегрисане академске студије – Архитектура трају 5 година / 10 семестара (300 ЕСПБ), акредитоване су од стране Националног тела за акредитацију и обезбеђење квалитета у високом образовању (НАТ).

Студијски програм је усклађен са легислативом Европске уније и Србије. Додатно, спада у категорију заједничких студијских програма за добијање двоструке дипломе, што је реализовано уговором између Универзитета у Београду и Сапиенца Универзитета у Риму.

Студијски програм развија архитектонска знања и вештине повезујући три поља:

- Техничко-технолошке науке;
- Друштвено-хуманистичке науке;
- Уметност.

	ПРВА ГОДИНА	ДРУГА ГОДИНА	ТРЕЋА ГОДИНА	ЧЕТВРТА ГОДИНА	ПЕТА ГОДИНА
1. СЕМЕСТАР	АРХИТЕКТОНСКО ПРОЈЕКТОВАЊЕ 8 еспб	СТАНОВАЊЕ 3 еспб	АРХИТЕКТОНСКИ ПРОГРАМ И ТЕКТНИКА 2 4 еспб	АРХИТЕКТОНСКА ФИЛОСОФИЈА 2 еспб	ЕКОНОМИЈА У АРХИТЕКТУРИ И УРБАНИЗМУ 2 еспб
	ИСТОРИЈА АРХИТЕКТУРЕ И ГРАДА 3 еспб	ИСТОРИЈА УМЕТНОСТИ 3 еспб	САВРЕМЕНА АРХИТЕКТУРА И УМЕТНОСТ 2 еспб	ТЕОРИЈСКИ ДИСКУРС 1 2 еспб	ТЕОРИЈСКИ ДИСКУРС 3 2 еспб
	ГРАД: ФОРМЕ И ПРОЦЕСИ 3 еспб	УРБАНИ ДИЗАЈН: СТАНОВАЊЕ 3 еспб	ПЛАНИРАЊЕ И УПРАВЉАЊЕ УРБАНИМ РАЗВОЈЕМ 3 еспб	ИЗБОРНИ ПРЕДМЕТ 1 - АРХ. 3 еспб	ИЗБОРНИ ПРЕДМЕТ 3 - АРХ. 3 еспб
	АРХИТЕКТОНСКЕ КОНСТРУКЦИЈЕ 1 2 еспб	АРХИТЕКТОНСКЕ КОНСТРУКЦИЈЕ 3 2 еспб	ИНСТАЛАЦИЈЕ 3 еспб	ИЗБОРНИ ПРЕДМЕТ - УРБ. 3 еспб	ИЗБОРНИ ПРЕДМЕТ 3 - АТ 3 еспб
	МАТЕРИЈАЛИ И ФИЗИКА ЗГРАДА 3 еспб	ТЕОРИЈА КОНСТРУКЦИЈА 3 еспб	ПРОЈЕКТОВАЊЕ И ПРОРАЧУН КОНСТРУКЦИЈА 2 - БЕТОНСКЕ КОНСТРУКЦИЈЕ 3 еспб	ИЗБОРНИ ПРЕДМЕТ 1 - МАСА А/У/АТ/АК 3 еспб	ИЗБОРНИ ПРЕДМЕТ 3 - МАСА А/У/АТ/АК 3 еспб
	МАТЕМАТИКА У АРХИТЕКТУРИ 2 еспб	СТУДИО 01а - ПОРОДИЧНО СТАНОВАЊЕ 10 еспб	СТУДИО 03а - РАЗВОЈ ПРОЈЕКТА 9 еспб	СТУДИО М01А - ПРОЈЕКАТ 15 еспб	СТУДИО М03А - ПРОЈЕКАТ 12 еспб
	АРХИТЕКТОНСКА ГЕОМЕТРИЈА 1 3 еспб	СТУДИО 01б - УРБАНИСТИЧКО ПРОЈЕКТОВАЊЕ СТАМБЕНИХ ЦЕЛИНА 4 еспб	СТУДИО 3б - КОМПЛЕМЕНТАРНИ САДРЖАЈИ 4 еспб	СТУДИО М01А - СЕМИНАР 2 еспб	ТЕМАТСКО ИСТРАЖИВАЊЕ 5 еспб
	ЛИКОВНИ ЕЛЕМЕНТИ 2 еспб	ЛИКОВНО ПРИКАЗИВАЊЕ У АРХИТЕКТУРИ 2 еспб	ЗАШТИТА И РЕВИТАЛИЗАЦИЈА ГРАДИТЕЉСКОГ НАСЛЕЂА 2 еспб		
	ВИЗУЕЛНА ИСТРАЖИВАЊА 2 еспб				
	ТРАНСФОРМАЦИЈА ГРАФИЧКЕ ФОРМЕ 2 еспб				
2. СЕМЕСТАР	ПРОСТОР И ОБЛИК 8 еспб	АРХИТЕКТОНСКИ ПРОГРАМ И ТЕКТНИКА 1 4 еспб	ПРОЦЕС ПРОЈЕКТОВАЊА 3 еспб	АРХИТЕКТУРА И ДРУШТВО 2 еспб	СТРУЧНА ПРАКСА 3 еспб
	ИСТОРИЈА МОДЕРНЕ АРХИТЕКТУРЕ И УРБАНИЗМА 3 еспб	ИСТОРИЈА АРХИТЕКТУРЕ У СРБИЈИ 2 еспб	УРБАНА ОБНОВА 3 еспб	ТЕОРИЈСКИ ДИСКУРС 2 2 еспб	МАСТЕР ТЕЗА - А/У/АТ/АК 5 еспб
	МОРФОЛОГИЈА ГРАДА 3 еспб	УРБАНИ ДИЗАЈН: ПРИНЦИПИ И МЕТОДЕ 3 еспб	ОРГАНИЗАЦИЈА ГРАЂЕЊА И ОСНОВЕ МЕНАџМЕНТА 3 еспб	ИЗБОРНИ ПРЕДМЕТ 2 - АТ 3 еспб	МАСТЕР ПРОЈЕКАТ - А/У/АТ/АК 10 еспб
	АРХИТЕКТОНСКЕ КОНСТРУКЦИЈЕ 2 2 еспб	АРХИТЕКТОНСКЕ КОНСТРУКЦИЈЕ 4 2 еспб	КОНСТРУКТИВНИ СИСТЕМИ 3 еспб	ИЗБОРНИ ПРЕДМЕТ 2 - У 3 еспб	МАСТЕР ЗАВРШНИ РАД (предмет) 2 еспб
	СИНТЕЗА ЕЛЕМЕНАТА И СКЛОПОВА - ПРОЈЕКАТ ЗИДАНЕ ЗГРАДЕ 4 еспб	ПРОЈЕКТОВАЊЕ И ПРОРАЧУН КОНСТРУКЦИЈА 1 - ОСНОВЕ ДРВЕНИХ И МЕТАЛНИХ КОНСТРУКЦИЈА 3 еспб	РЕГУЛАТИВА 2 еспб	ИЗБОРНИ ПРЕДМЕТ 2 - МАСА А/У/АТ/АК 3 еспб	МАСТЕР ЗАВРШНИ РАД 10 еспб
	МЕХАНИКА И ОТПОРНОСТ МАТЕРИЈАЛА 3 еспб	СТУДИО 02а - ВИШЕПОРОДИЧНО СТАНОВАЊЕ 10 еспб	СТУДИО 04 - СИНТЕЗА ОСНОВНОГ НИВОА 9 еспб	СТУДИО М06У - ПРОЈЕКАТ 15 еспб	
	АРХИТЕКТОНСКА ГЕОМЕТРИЈА 2 3 еспб	СТУДИО 02б - АРХИТЕКТОНСКЕ КОНСТРУКЦИЈЕ 4 еспб	СТУДИО 04 б - УРБАНИ РАЗВОЈ И ОБНОВА 4 еспб	СТУДИО М06У - СЕМИНАР 2 еспб	
	ЛИКОВНО ПРЕДСТАВЉАЊЕ ОБЛИКА 2 еспб	ЛИКОВНИ МЕДИЈИ У АРХИТЕКТУРИ 2 еспб	СТРУЧНА ПРАКСА 3 еспб		
	АРХИТЕКТОНСКА ГРАФИКА 2 еспб				



ARCHITECTURAL DESIGN

teacher: MSc. Milan Vujović, Full Professor
teaching associate: arch. Snežana Zlatković, Teaching Assistant

Teaching Assistants:

1. arch. Petar Cigić, ass.
2. Ph.D Maja Dragišić, ass.
3. arch. Dalia Dukanac, ass.
4. arch. Jelena Ilić, ass.
5. arch. Nemanja Kordić, ass.
6. arch. Miloš Kostić, ass.
7. arch. Ivana Lovrinčević, ass.
8. arch. Nikola Milanović, ass.
9. arch. Mila Mojsilović, ass.
10. arch. Vanja Spasenović, ass.
11. Ph.D Dušan Stojanović, ass.
12. arch. Miloš Stojković, ass.
13. arch. Dejan Todorović, ass.
14. arch. Snežana Zlatković, ass.
15. arch. Ana Zorić, ass.

UBFA Bachelor of Architecture is a 3 years / 6 semesters programme accredited by the National Entity for Accreditation and Quality Assurance in Higher Education (NEAQA), amounting to 180 ECTS, and is offered in Serbian and English. Upon completion of the programme, students are awarded the title of Bachelor of Architecture, and studies are validated for RIBA Part 1 Status.

Undergraduate studies represent the first-degree studies and are conceived as a comprehensive education including a broad set of subjects related to technical, technological and social sciences, arts and humanities, providing students with the foundation for further professional and scientific development.

The study program develops architectural knowledge and skills connecting three fields:

- Technical and technological sciences;
- Social Sciences and Humanities;
- Art.

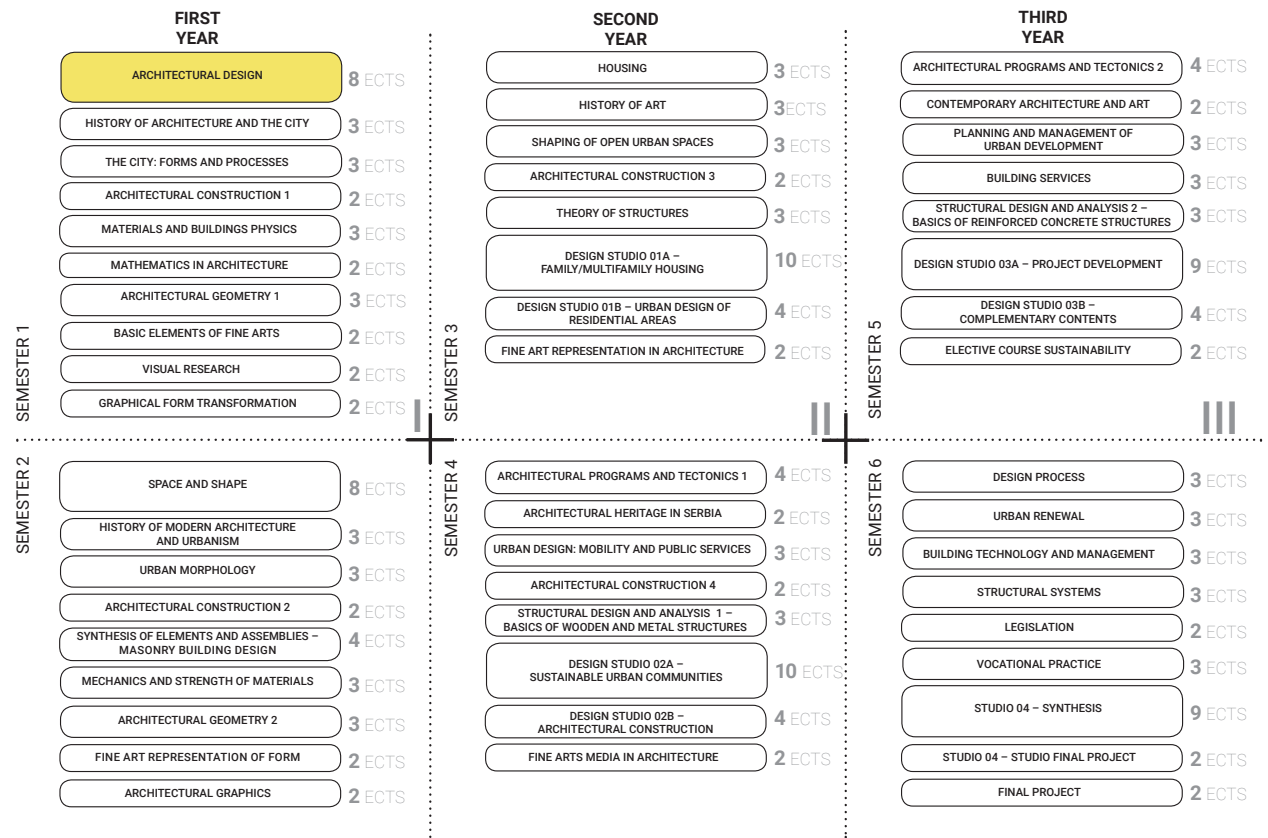



ARCHITECTURAL DESIGN

teacher: MSc. Milan Vujović, Full Professor
teaching associate: arch. Snežana Zlatković, Teaching Assistant

UBFA Integrated Academic Studies – Architecture is a integrated single-cycle-5-year studies in architecture / 10 semesters programme integrating Undergraduate and Master studies in a single cycle (300 ECTS) accredited by the National Entity for Accreditation and Quality Assurance in Higher Education (NEAQA), and is offered in Serbian and English. Upon completion of the programme, students are awarded the title of Master of Architecture – M.Arch.

The program is structured as a study program with modules, from the third semester. It consists of two modules – Module 1 and Module 2. Module 2 is planned for realization in cooperation with Sapienza University of Rome – Faculty of Architecture (Sapienza Università di Roma – Facoltà di Architettura) in form of a double degree study program – the University of Belgrade – Faculty of Architecture / Sapienza University of Rome – Faculty of Architecture.

The study program develops architectural knowledge and skills connecting three fields:

- Technical and technological sciences;
- Social Sciences and Humanities;
- Art.

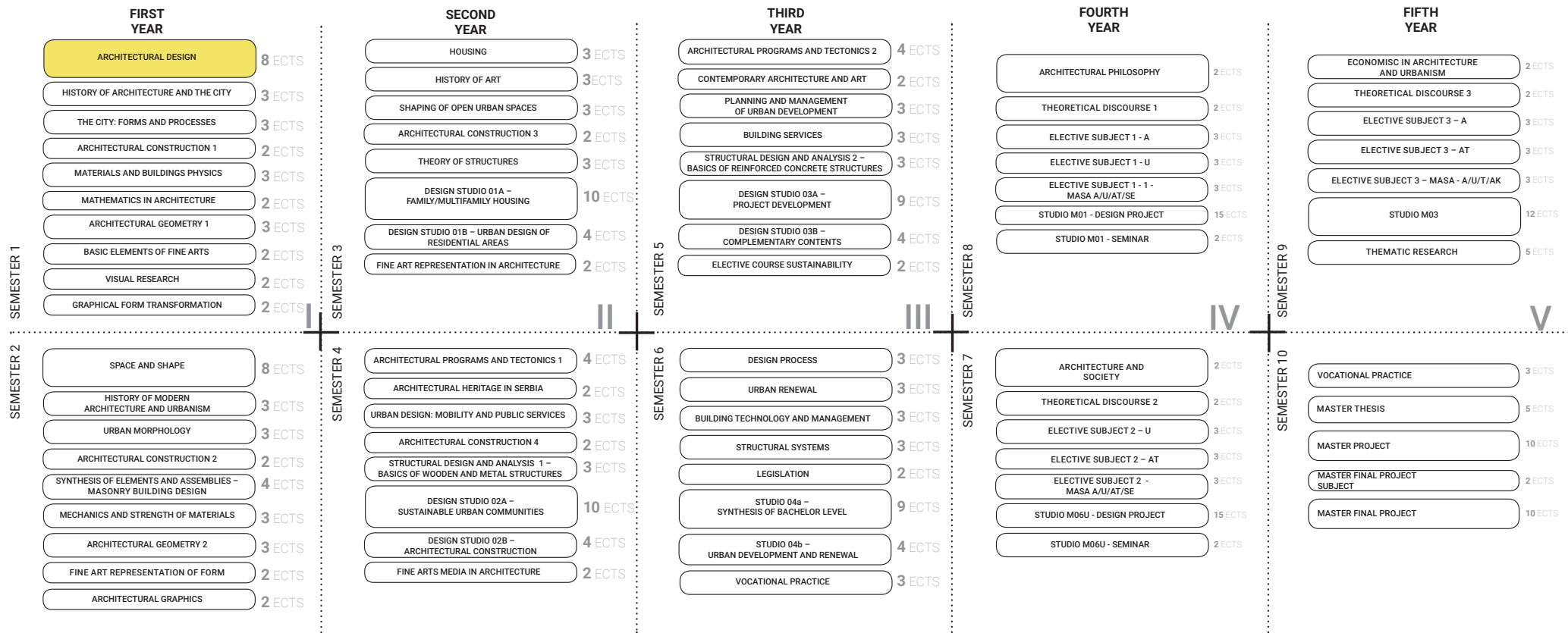



АРХИТЕКТОНСКО ПРОЈЕКТОВАЊЕ

наставник: мр Милан Вујовић, редовни професор
сарадник: арх. Снежана Златковић, асистент

Основни циљеви рада се односе на разумевање улоге архитекте у стваралачким процесима (од идеје до реализације) везаним за просторну и програмску артикулацију архитектонског пројекта. Идеја је развити логику о архитектонском пројектовању као следу креативних активности који има тачно одређен циљ: формирање функционалног, употребљивог и естетски уређеног простора. Архитектонске анализе као недељни задаци који се воде паралелно са архитектонским пројектом, треба да послуже као упориште за методолошки приступ пројектовању који је базиран на искуствима прошлости, типолошким моделима и изучавању пројектантских традиција, али и да буде експерименталан и отворен ка новим технолошким и креативним методама, концептима и стремљењима.

The main goals of the paper are to understand the role of the architect in the creative processes (from idea to realization) related to the spatial and program articulation of the architectural project. The idea is to develop a logic about architectural designing as a sequence of creative activities that has a specific goal: the formation of a functional, usable and aesthetically arranged space. Architectural analysis, as a weekly task conducted in parallel with an architectural project, should serve as a basis for a methodological approach to design based on past experiences, typological models and the study of design traditions, but also to be experimental and open to new technological and creative methods, concepts and aspirations.

ARCHITECTURAL DESIGN

teacher: MSc. Milan Vujović, Full Professor
teaching associate: arch. Snežana Zlatković, Teaching Assistant



Part-HousePart-Boat, Carl Turner Architects, 2015

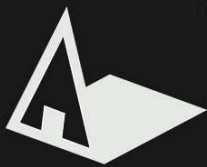

Универзитет у Београду
Архитектонски факултет

ОСНОВНЕ И ИНТЕГРИСАНЕ
АКАДЕМСКЕ СТУДИЈЕ АРХИТЕКТУРЕ

школска година 2020/2021

СТУДИЈСКА ЦЕЛИНА ПиО

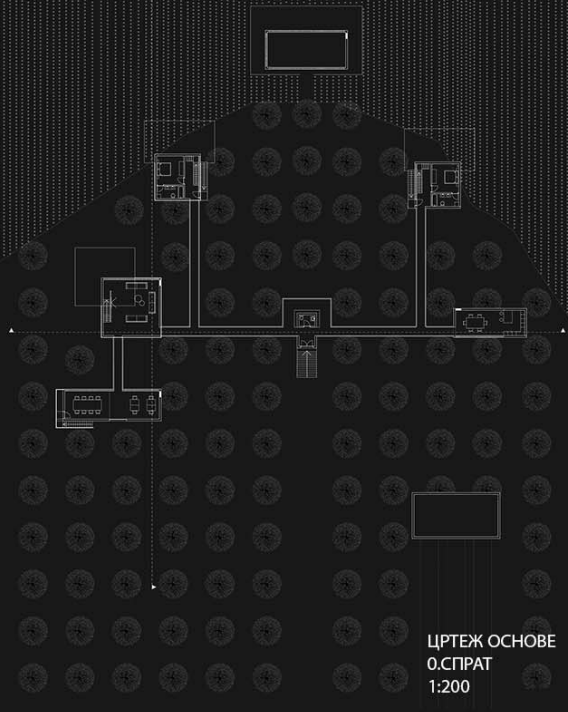

ЦРТЕЖ ОСНОВЕ
0. СПРАТ
1:200

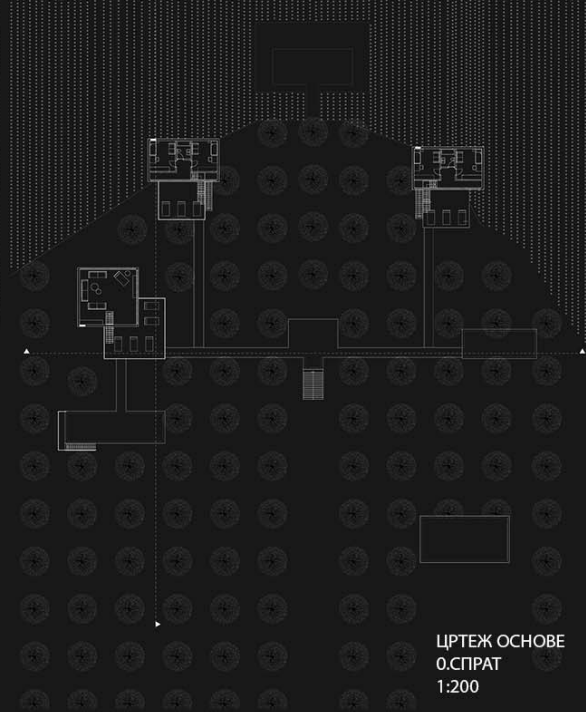

ЦРТЕЖ ОСНОВЕ
0. СПРАТ
1:200

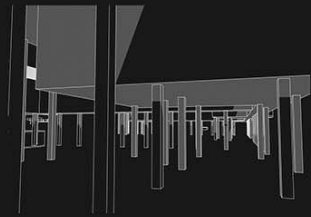
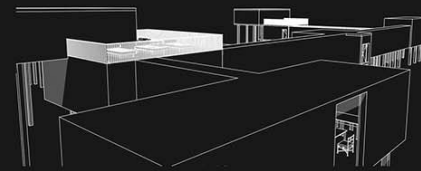

АМБИЈЕНТИ

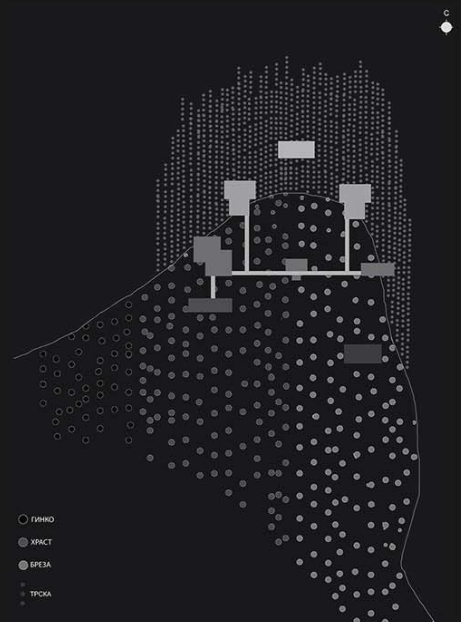
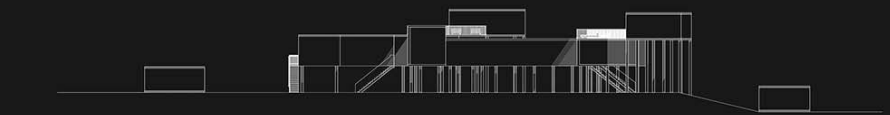

ЦРТЕЖ СИТУАЦИЈЕ
1:500



МОДЕЛ



МОДЕЛ

ТЕМА СТУДИЈА
КУЋА НА УШЋУ

наставник:

мр. Милан Вујовић, професор

арх. Ана Зорић, асистент
арх. Вања Спасеновић, асистент

БРАНКА ЦВИЛИЋ

ПРОЈЕКАТ АП

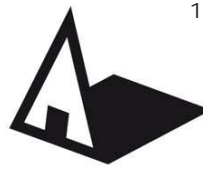

Универзитет у Београду
Архитектонски факултет

Основне академске студије
Архитектура

школска година 2020/2021

СТУДИЈСКА ЦЕЛИНА Простор и облик

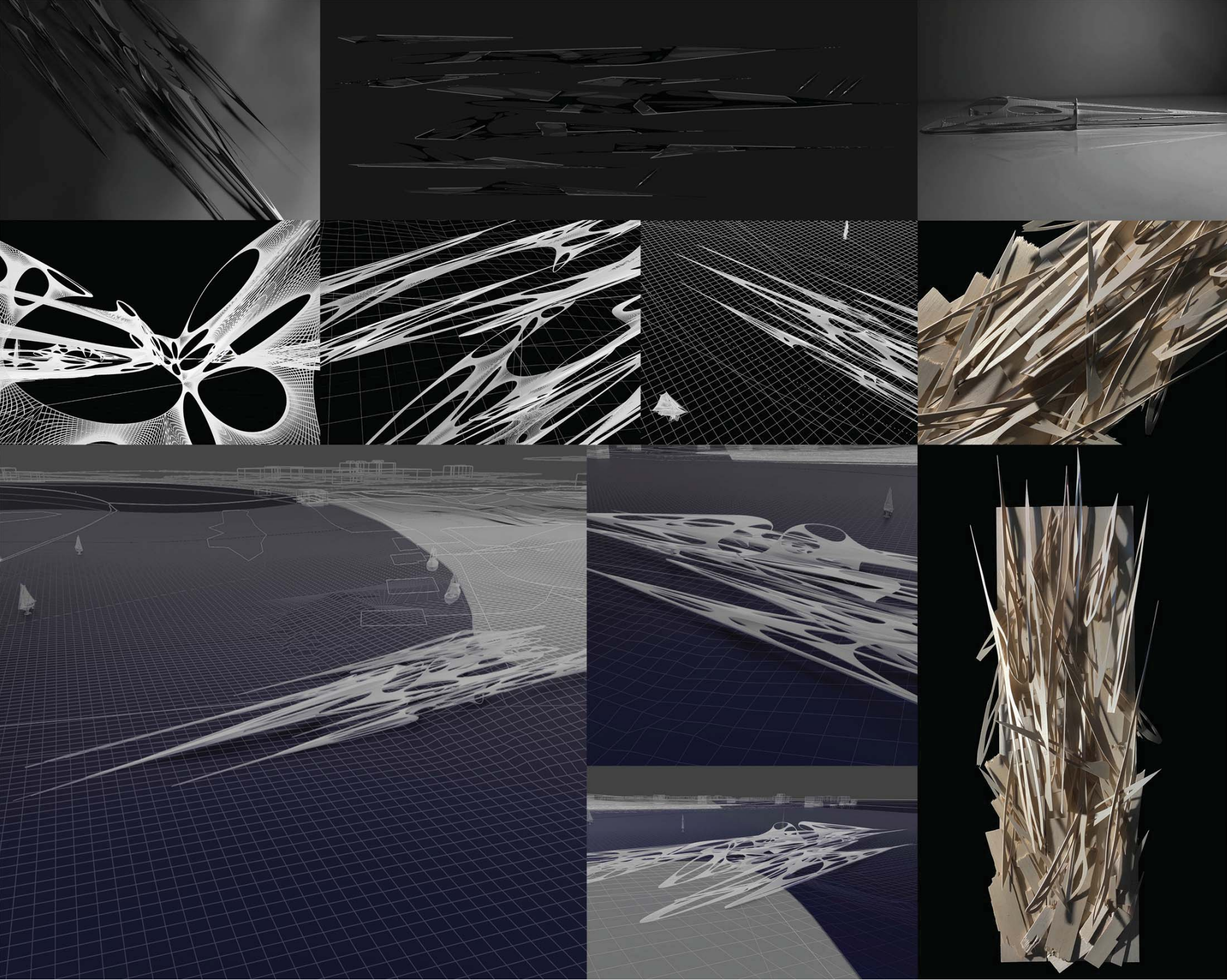

КУЋА НА УШЋУ

наставник:

др. Милан Вујовић,
редовни професор

др. Мила Мојсиловић,
асистент

НИКОЛА ЈОЦИЋ

Архитектонско
пројектовање

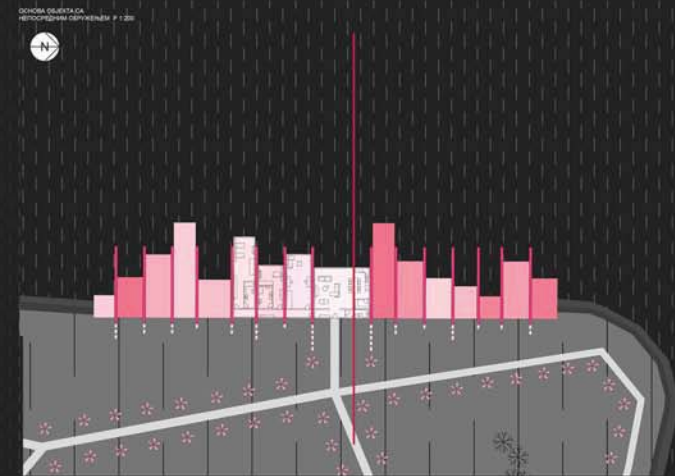
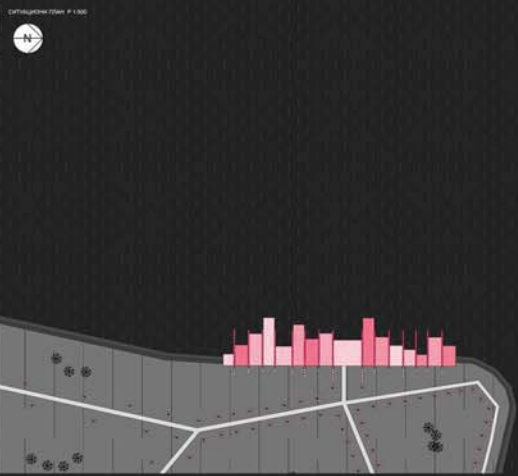

Универзитет у Београду
Архитектонски факултет
ОСНОВНЕ И ИНТЕГРИСАНЕ
АКАДЕМСКЕ СТУДИЈЕ АРХИТЕКТУРЕ
школска година 2020/2021
СТУДИЈСКА ЦЕЛИНА ПиО

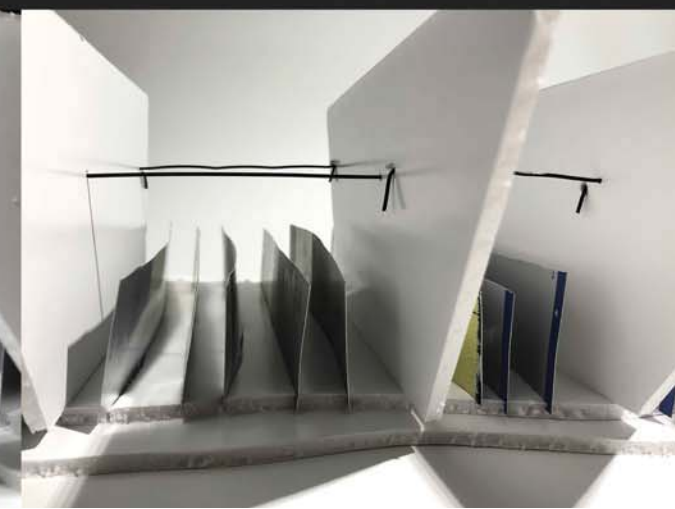
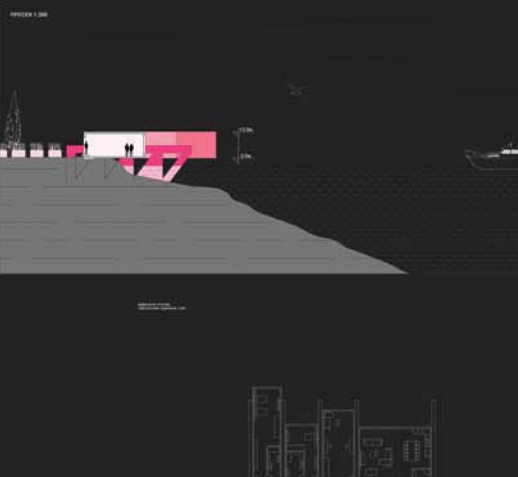
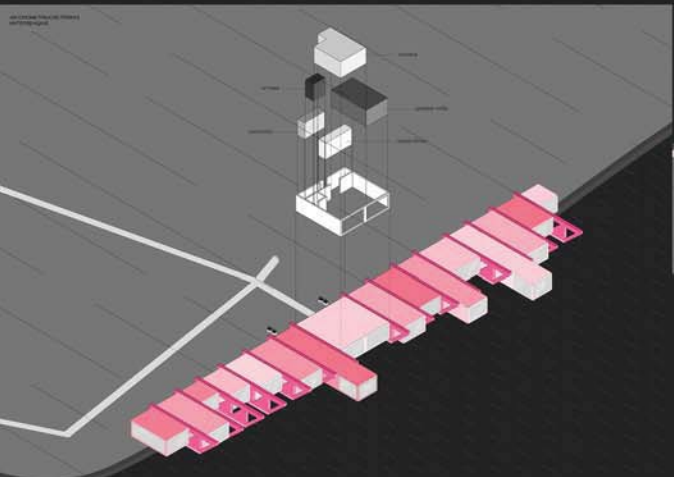

ТЕМА СТУДИЈА
КУЋА НА УШЋУ

наставник:
мр. Милан Вујовић, професор
арх. Ана Зоррић, асистент
арх. Вања Спасеновић, асистент

АНАМАРИЈА ШЕВО

ПРОЈЕКАТ АП



Универзитет у Београду
Архитектонски факултет
Основне и интегрисане
академске студије
Архитектура
школска година 2020/2021
СТУДИЈСКА ЦЕЛИНА ПИО

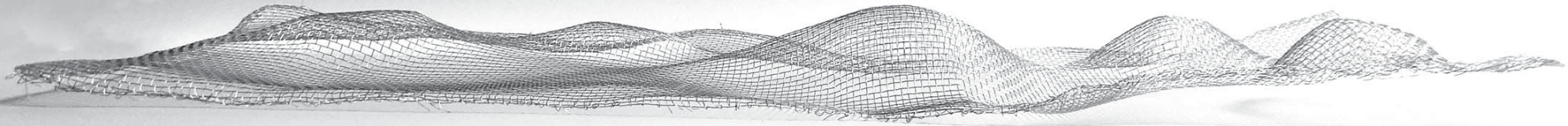

Ситуација Р 1:500

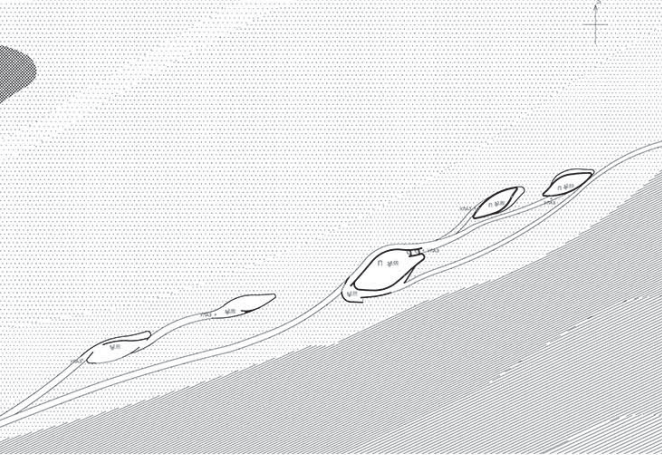

Основа дневне зоне Р 1:200

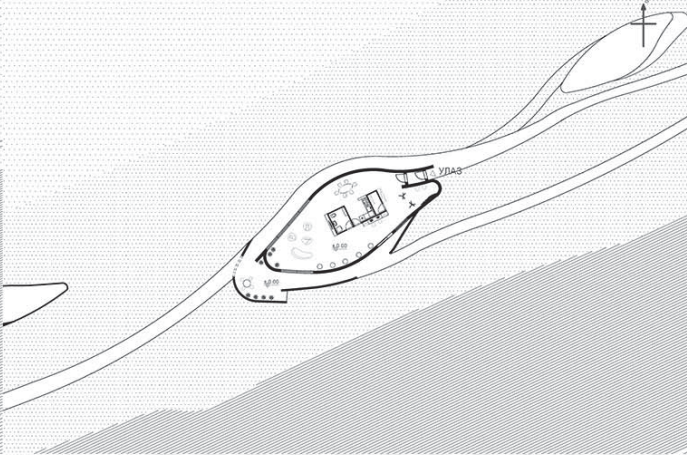

Основа ноћне зоне Р 1:200

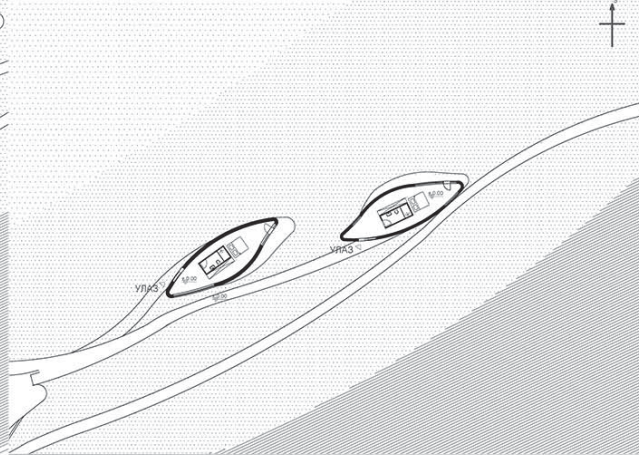

Аксонometriја

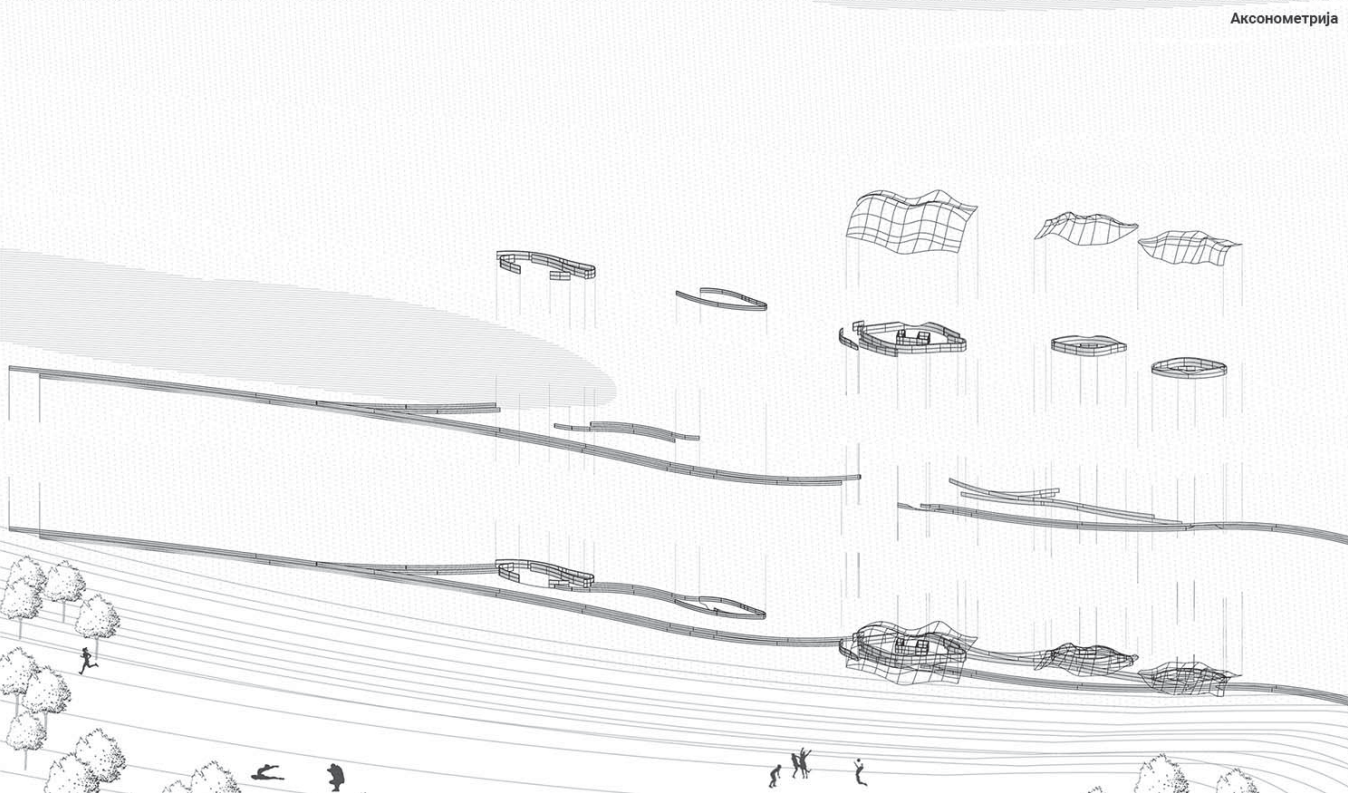

Макета фрагмента

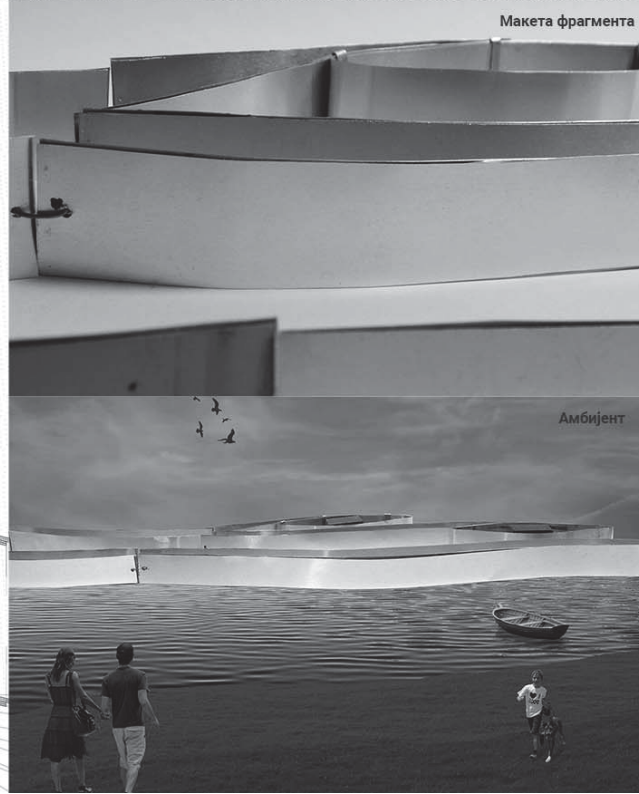

Амбијент

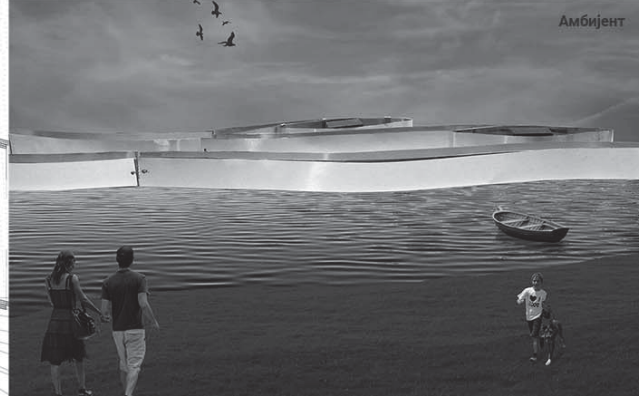

ТЕМА СТУДИЈА
КУЋА НА УШЋУ

наставник:

мр Милан Вујовић,
редовни професор
арх. Ана Зорић,
асистент
арх. Вања Спасеновић,
асистент

ЛЕНКА ЦВЕТКОВИЋ

ПРОЈЕКАТ АП



Универзитет у Београду
 Архитектонски факултет
 ОСНОВНЕ И ИНТЕГРИСАНЕ
 АКАДЕМСКЕ СТУДИЈЕ
 АРХИТЕКТУРЕ
 школска година 2020/2021
 СТУДИЈСКА ЦЕЛИНА ПмО

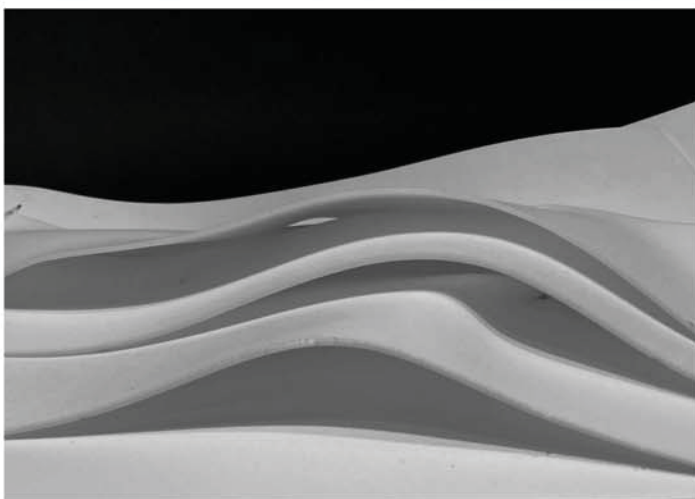
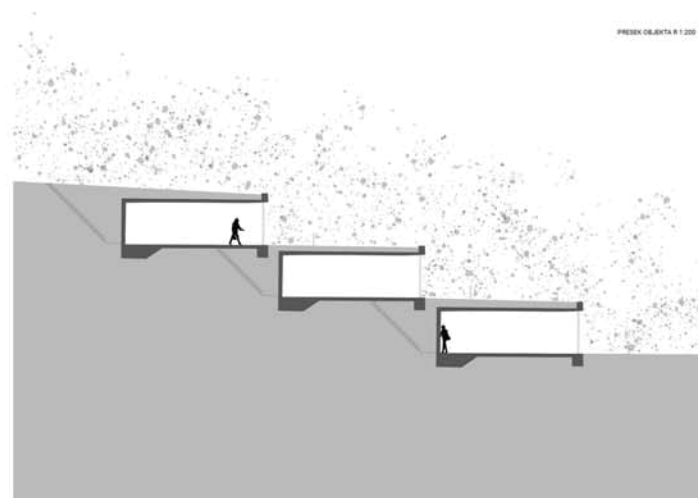
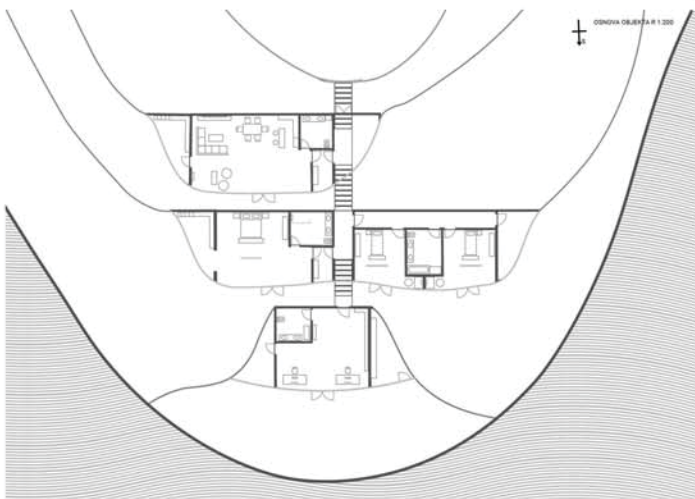

КУЋА НА УШЋУ

наставник:

мр МИЛАН ВУЛОВИЋ,
 редовни професор

арх АНА ЗОРИЋ,
 асистент

арх ВАЊА СПАСЕНОВИЋ,
 асистент

СТРАХИЊА СТУПАР

ПРОЈЕКАТ АП

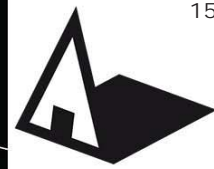

Универзитет у Београду
Архитектонски факултет
ОСНОВНЕ И ИНТЕГРИСАНЕ
АКАДЕМСКЕ СТУДИЈЕ АРХИТЕКТУРЕ
школска година 2020/2021
СТУДИЈСКА ЦЕЛИНА ПИО



Ситуација Р 1:500

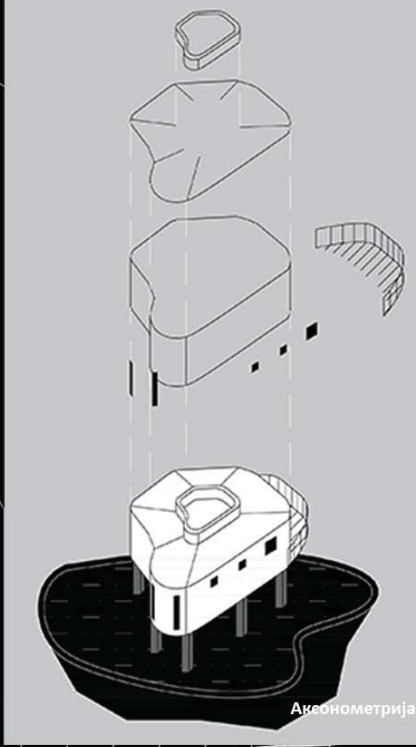

Аксонometriја

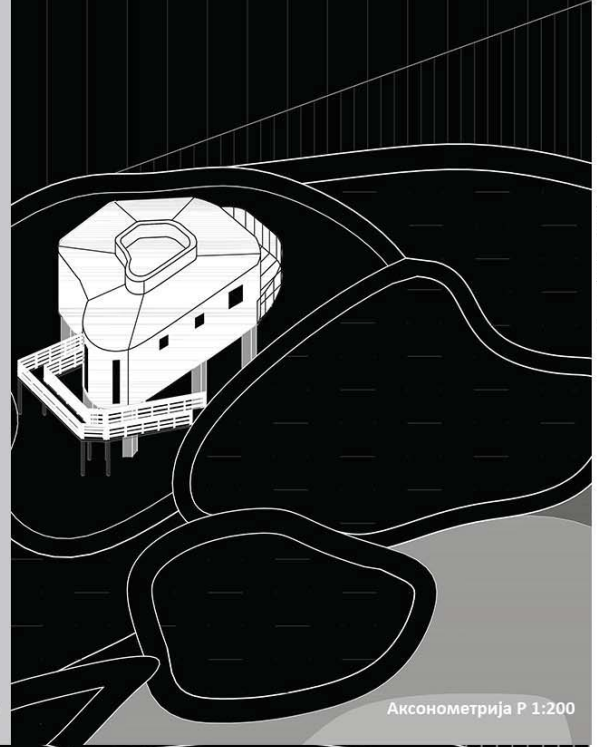

Аксонometriја Р 1:200

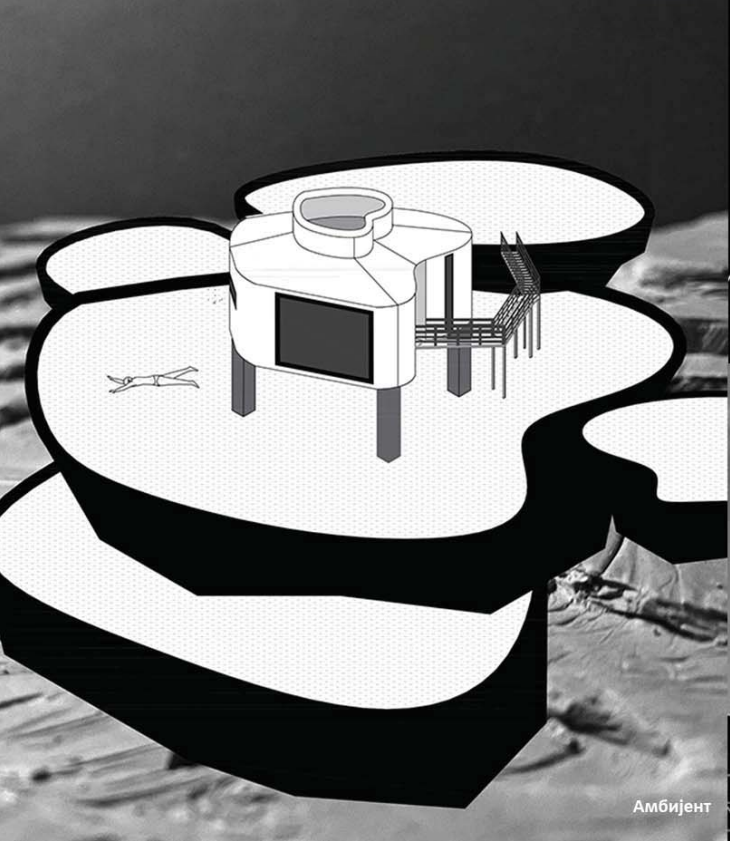

Амбијент



Основа Р 1:200

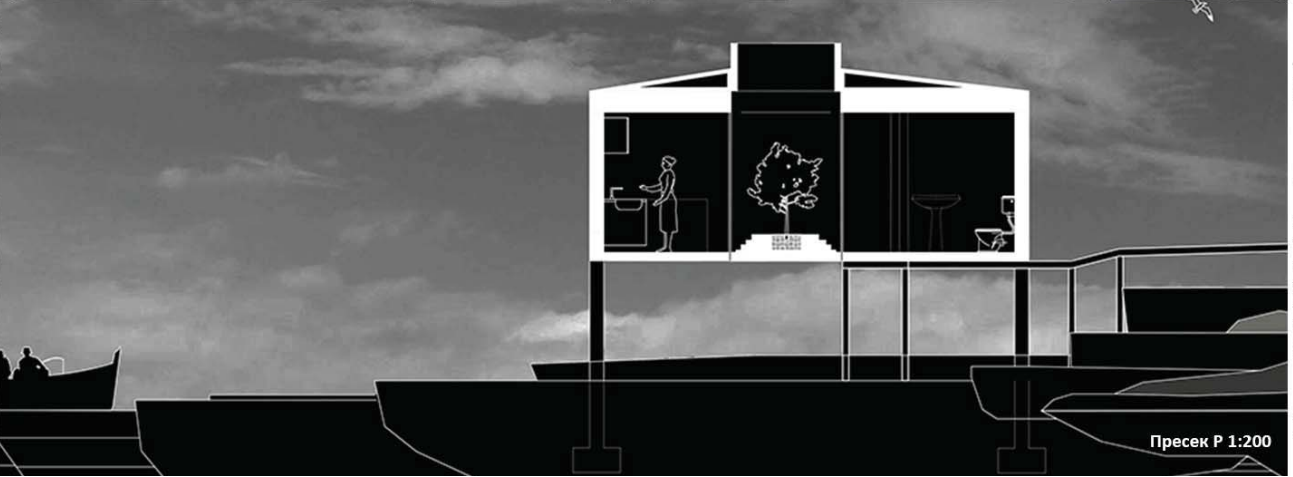

Пресек Р 1:200

ТЕМА СТУДИЈА
КУЋА НА УШЋУ

наставник:

мр Милан Вујовић,
редовни професор
арх. Ана Зорић,
асистент
арх. Вања Спасеновић,
асистент

АЛИА ЋОРОВИЋ

ПРОЈЕКАТ АП

Aksonometrija

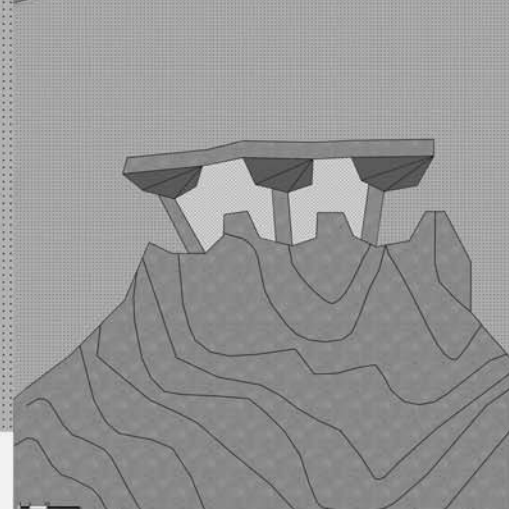
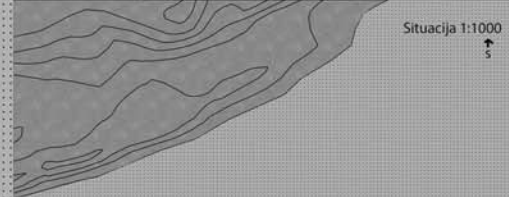
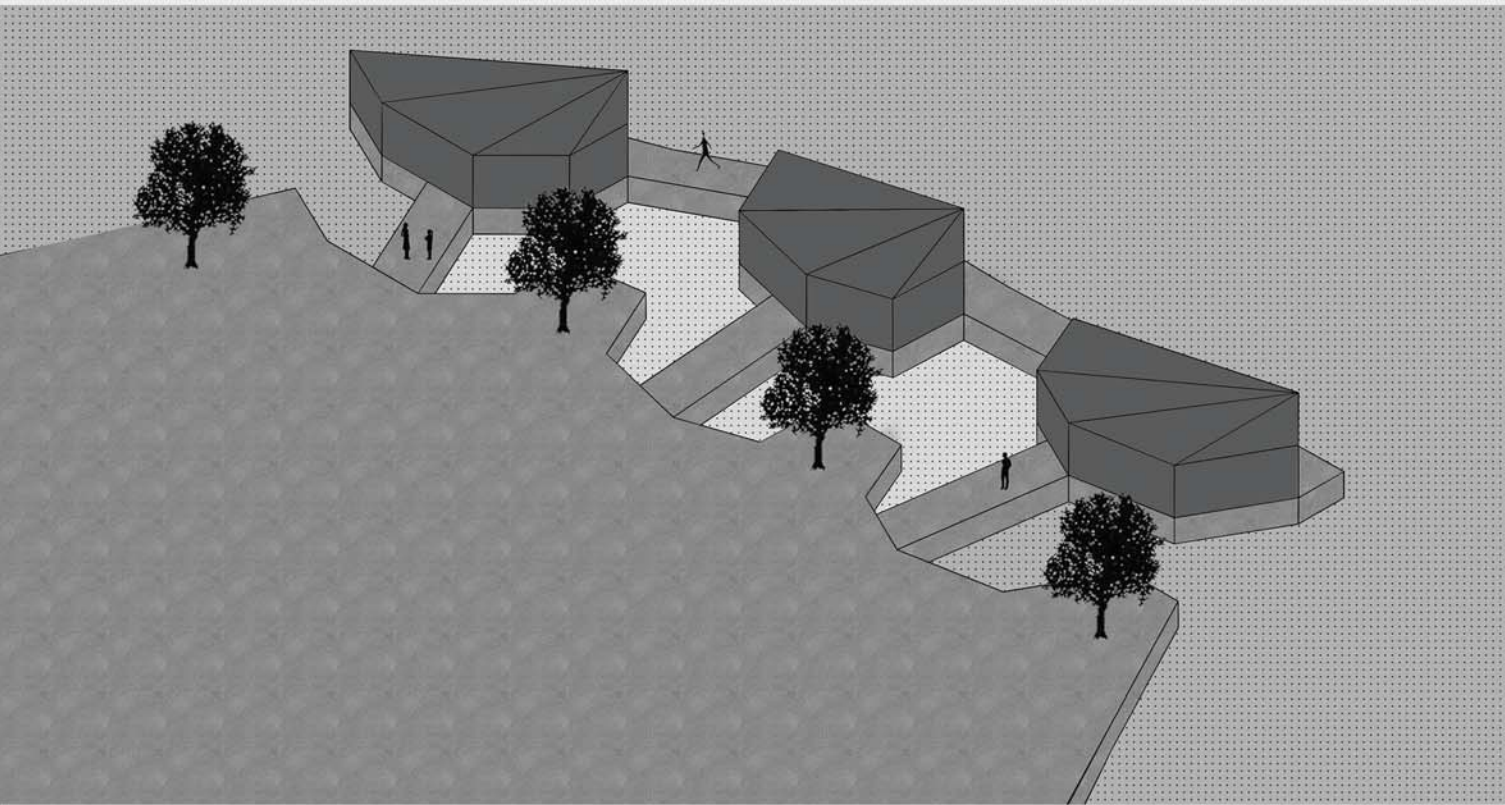

Presek R 1:500

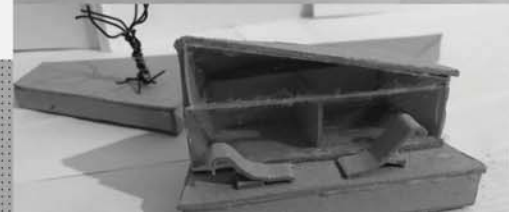
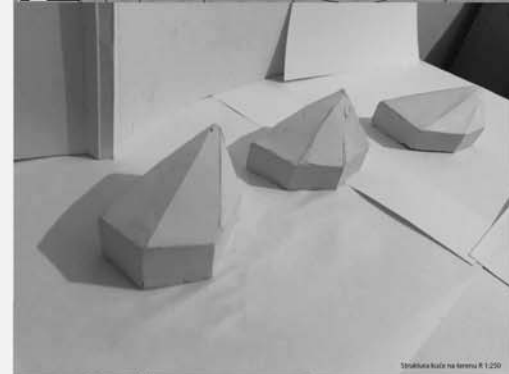
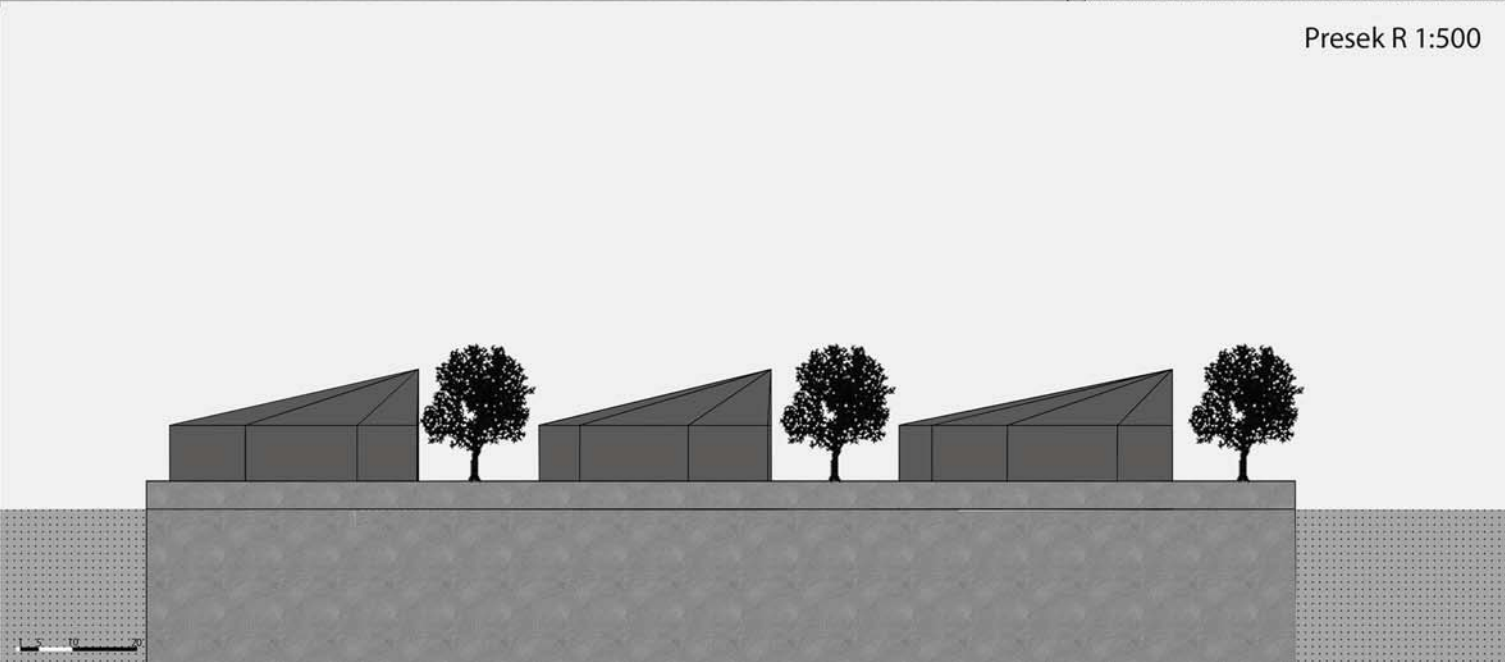

Универзитет у Београду
 Архитектонски факултет
 Основне студије
 Архитектура
 школска година 2020/2021
 СТУДИЈСКА ЦЕЛИНА П и О

КУЋА НА УШЋУ

наставник:
 мр МИЛАН ВУЛОВИЋ,
 професор

арх. АНА ЗОРИЋ,
 асистент
 арх. ВАЊА СПАСЕНОВИЋ,
 асистент

АНЂА ТОРБИЦА

ПРОЈЕКАТ АП



Универзитет у Београду
Архитектонски факултет
ОСНОВНЕ АКАДЕМСКЕ СТУДИЈЕ
АРХИТЕКТУРЕ
школска година 2020/2021
СТУДИЈСКА ЦЕЛИНА ПИО

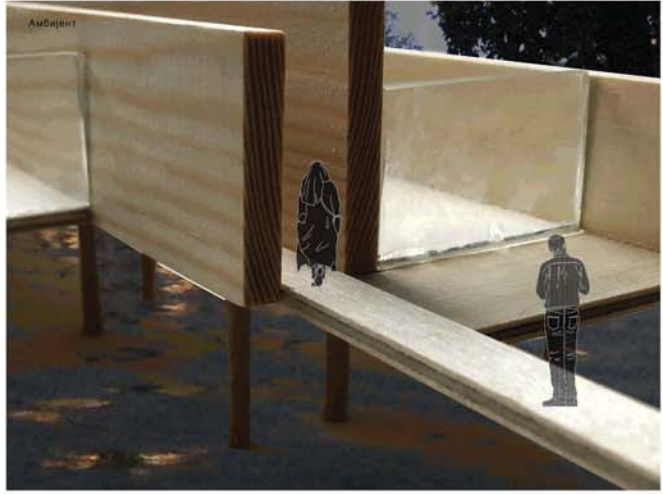
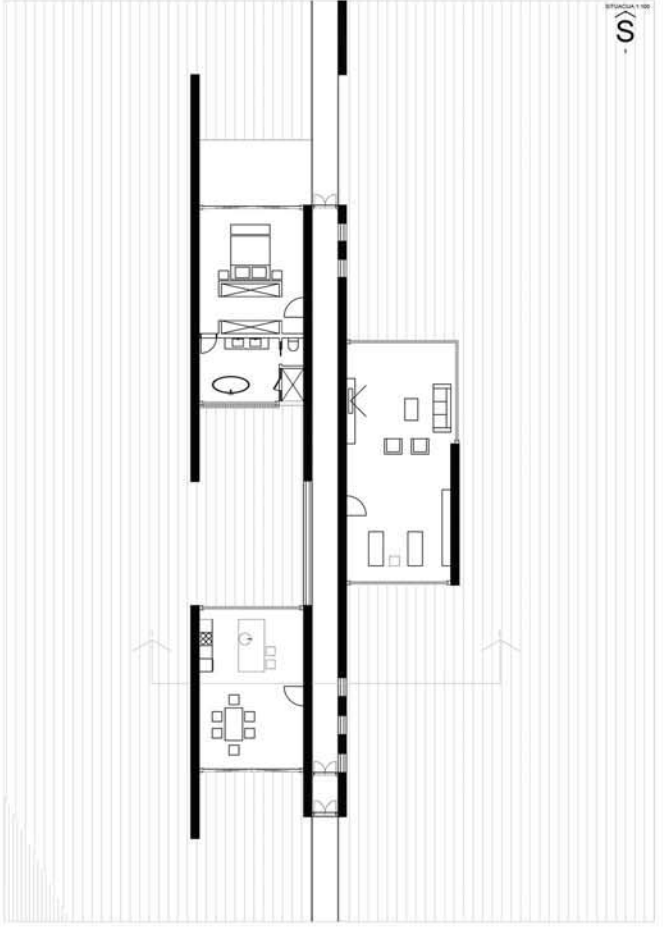
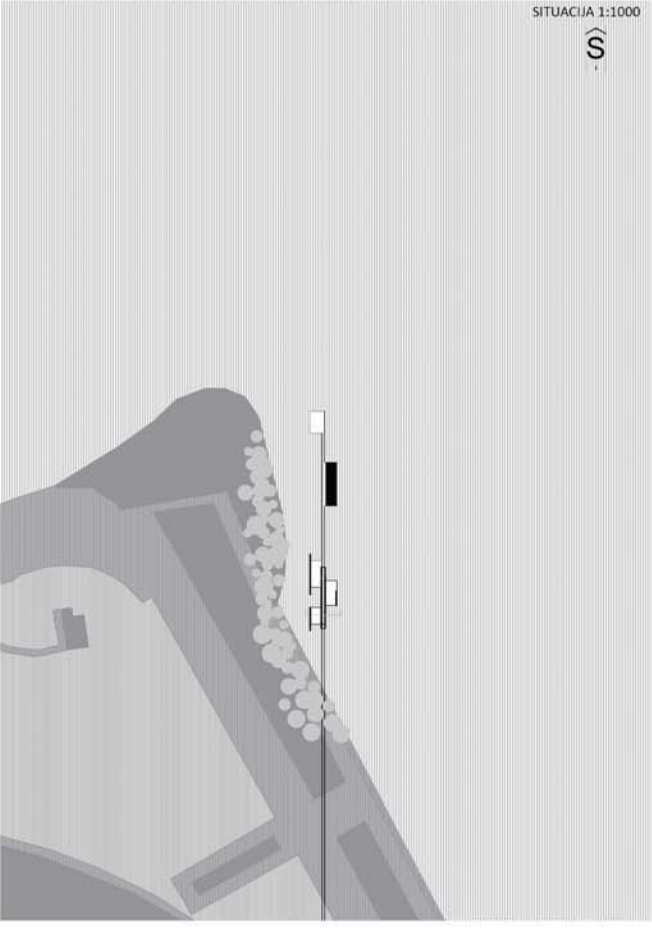

**ТЕМА СТУДИЈА
КУЋА НА УШЋУ**

наставник:
мр МИЛАН ВУЈОВИЋ,
редовни професор

арх. АНА ЗОРИЋ,
асистент
арх. ВАЊА СПАСЕНОВИЋ,
асистент

АНИКА ШАНОВИЋ

ПРОЈЕКАТ АП

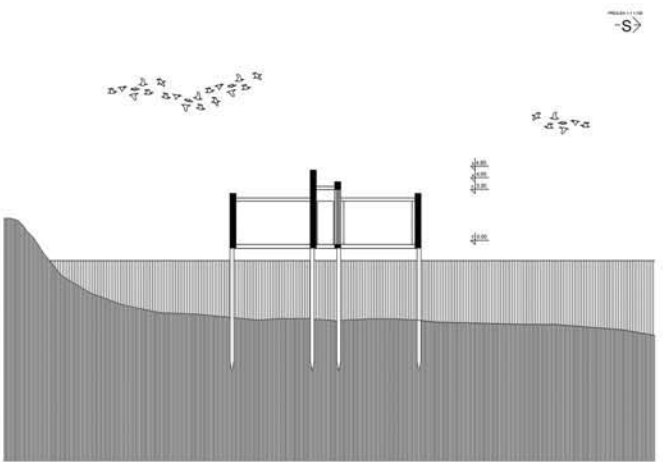
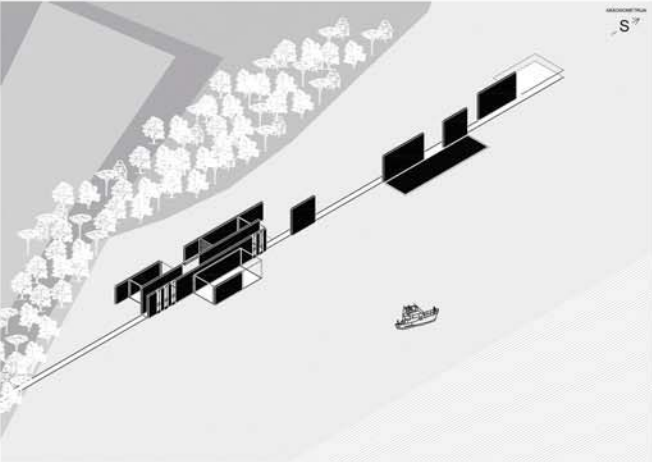



Универзитет у Београду
Архитектонски факултет

ОСНОВНЕ И ИНТЕГРИСАНЕ
АКАДЕМСКЕ СТУДИЈЕ АРХИТЕКТУРЕ
школска година 2020/2021
СТУДИЈСКА ЦЕЛИНА ПИО

Карактеристичан пресек кроз локацију са припадајућим изгледима објекта R 1:500

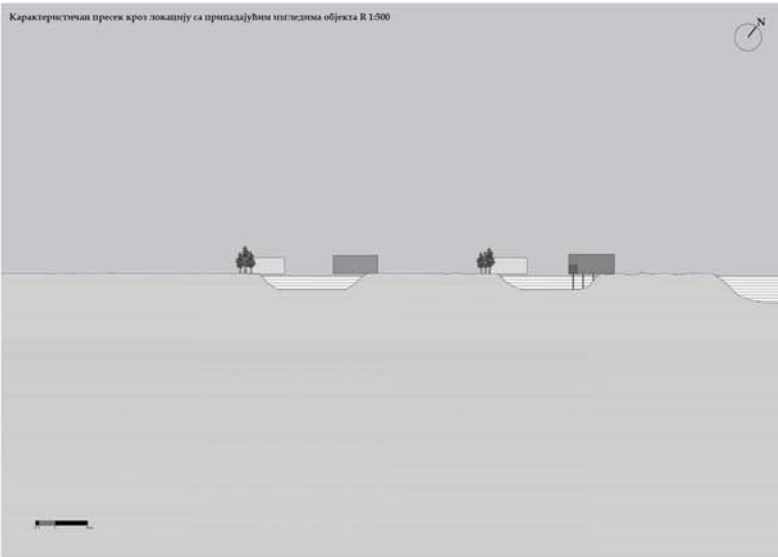

Основа приземља објекта са непосредним окружењем R 1:200

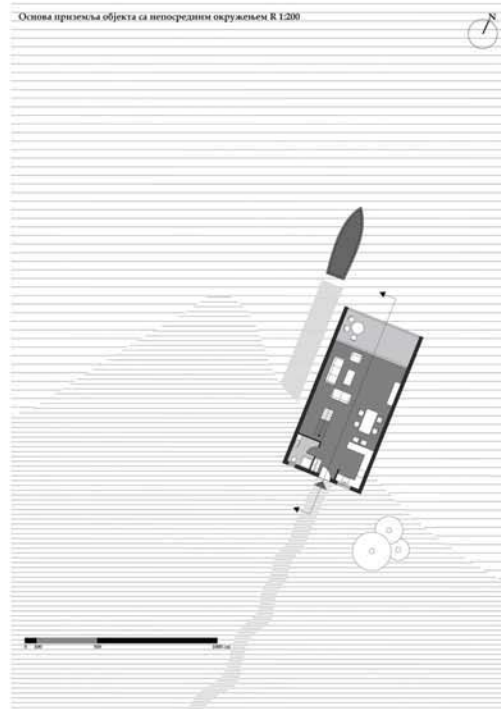

Основа првог спрата објекта са непосредним окружењем R 1:200

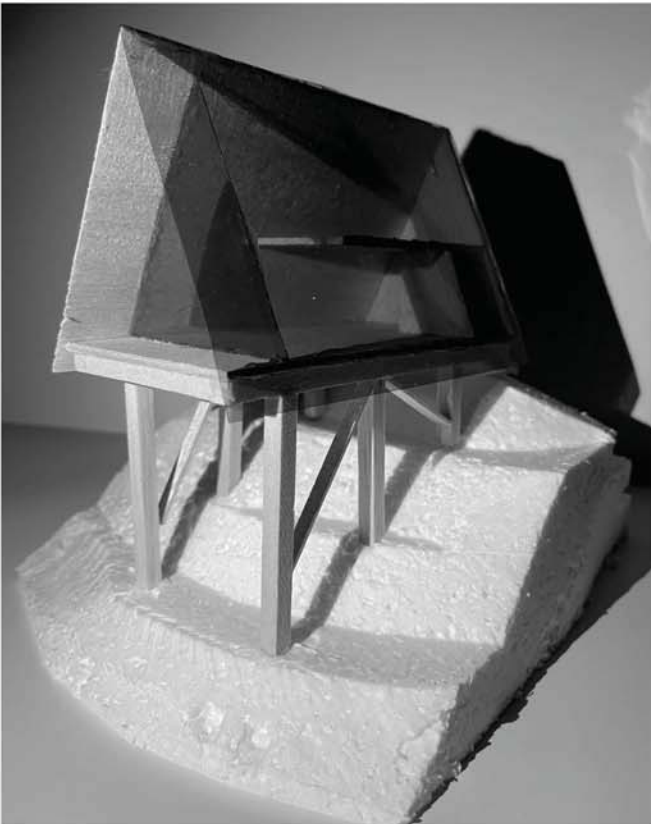
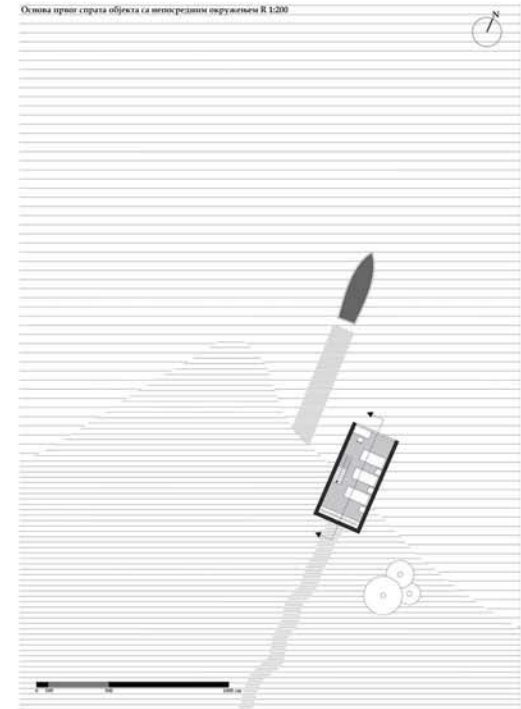

Пресек објекта R 1:250

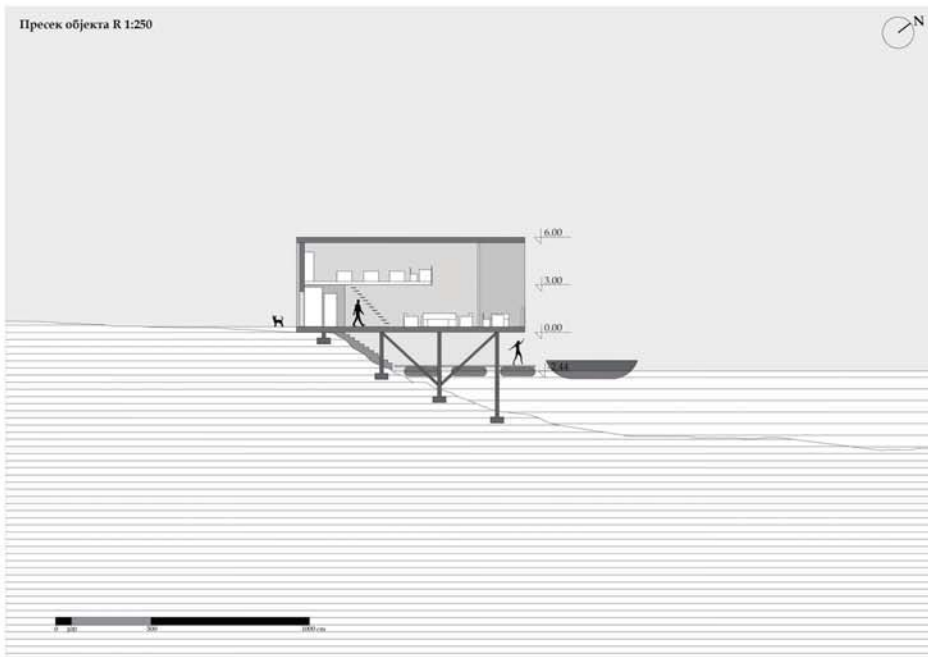

ТЕМА СТУДИЈА
КУЋА НА УШЋУ

наставник:

мр. Милан Вујовић, професор

арх. Ана Зорић, асистент
арх. Вања Спасеновић, асистент

АЊА ШИКАНИЋ

ПРОЈЕКАТ АП



Универзитет у Београду
Архитектонски факултет

ОСНОВНЕ АКАДЕМСКЕ СТУДИЈЕ

школска година 2020/2021
СТУДИЈСКА ЦЕЛИНА АП

situacija
1:500

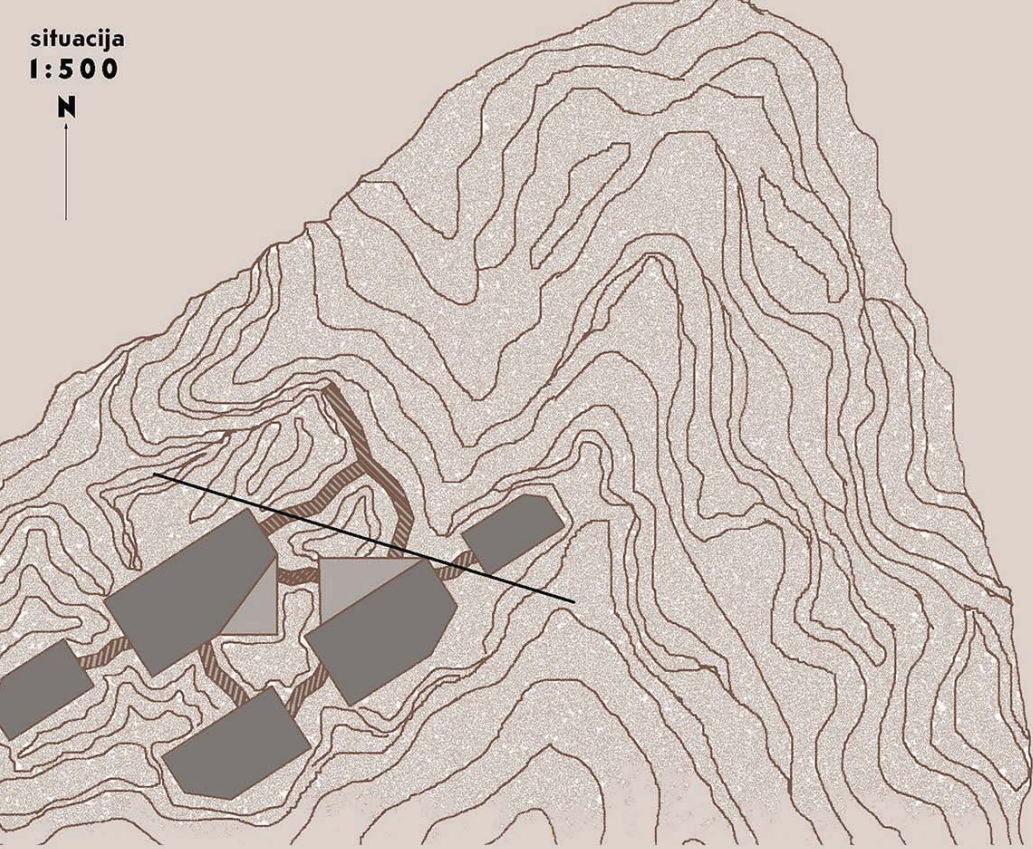

Presek objekta
1:200

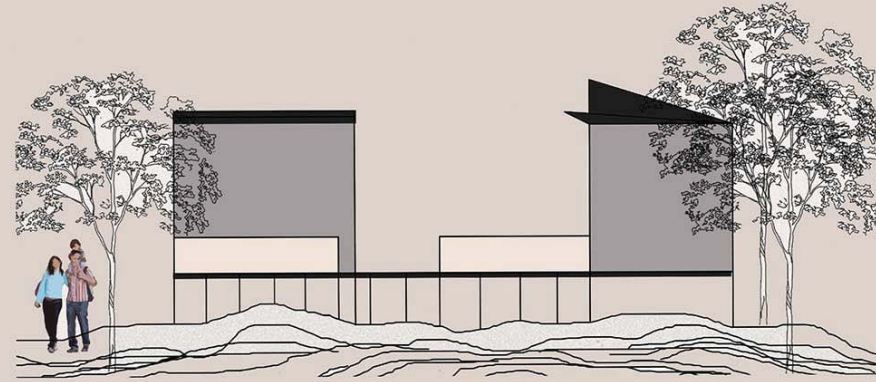

Osnova objekta 1:200

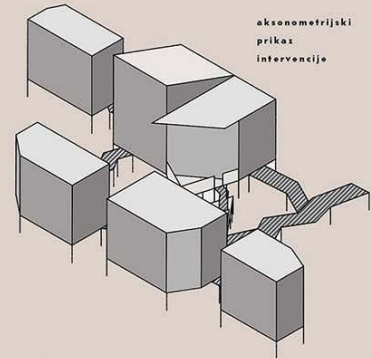

presek lokacije
1:500

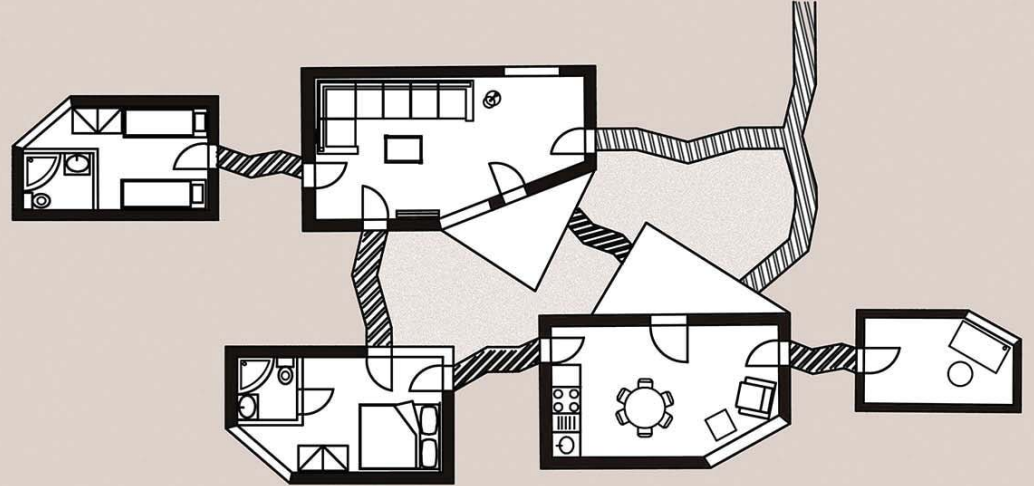
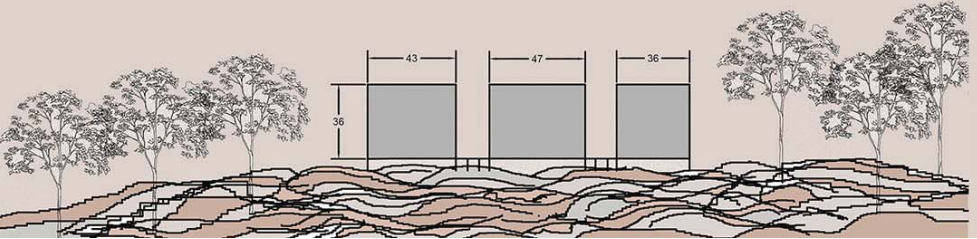

КУЋА НА УШЋУ

наставник:

мр. Милан Вујовић,
професор

мр.арх. Ана Зорић, асистент
мр.арх. Вања Спасеновић,
асистент

ДАРИЈА ЧУЧКОВИЋ

ПРОЈЕКАТ

АП



Универзитет у Београду
Архитектонски факултет

ПРВА ГОДИНА ОСНОВНИХ
АКАДЕМСКИХ СТУДИЈА

школска година 2020/2021

ПРОСТОР И ОБЛИК
Архитектонско
пројектовање

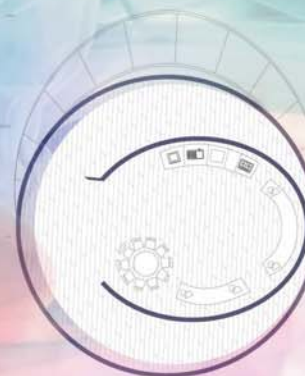
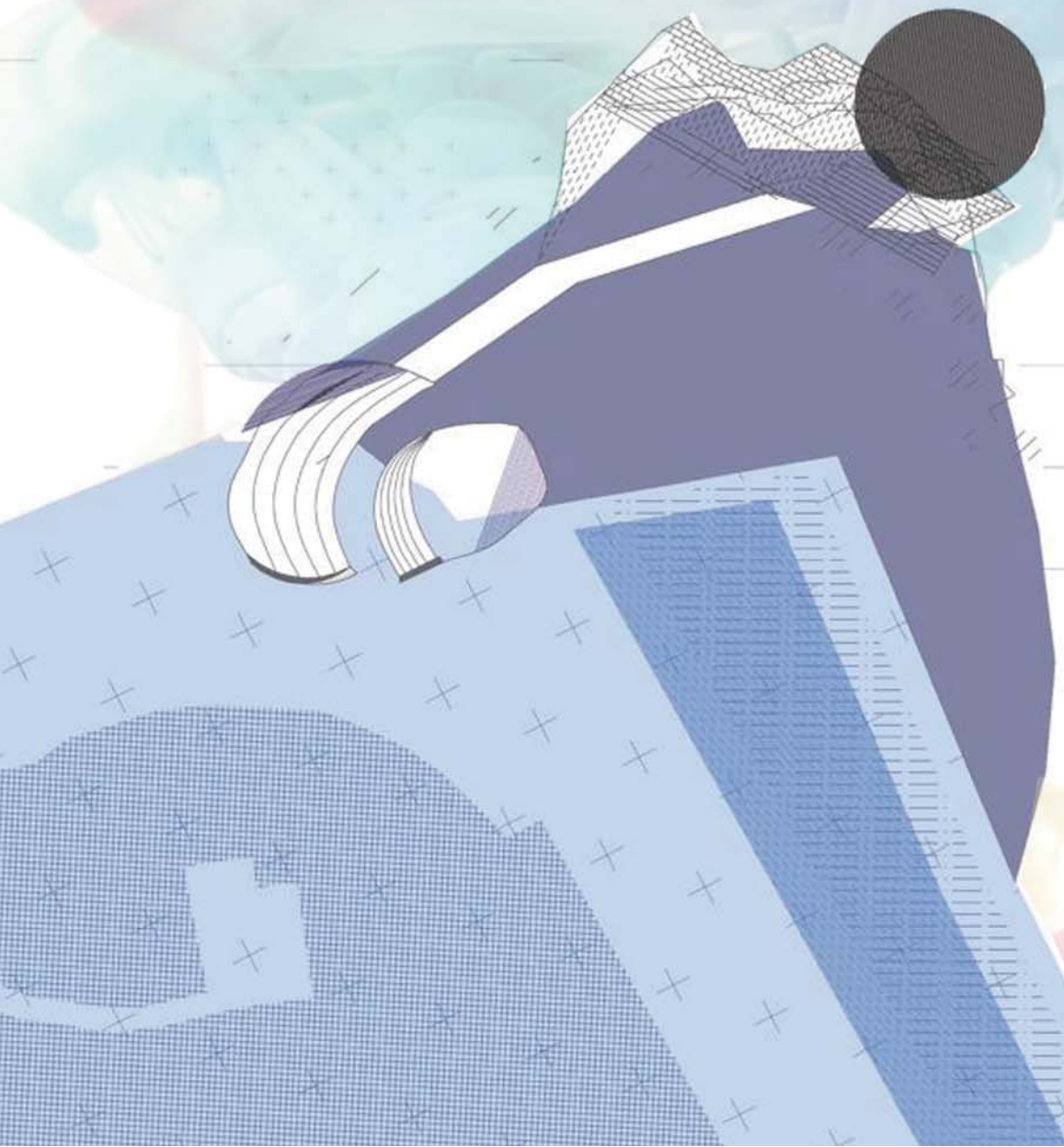

КУЋА НА УШЋУ

наставник:

мр Милан Вујовић,
редован професор

др Душан Стојановић
асистент

ЕМА ВЕЉОВИЋ
2020/11214



Универзитет у Београду
Архитектонски факултет

ОСНОВНЕ АКАДЕМСКЕ СТУДИЈЕ
АРХИТЕКТУРЕ

школска година 2020/2021

СТУДИЈСКА ЦЕЛИНА 00001



сл. 1 - Макета терена, акценат на текстури плаже



сл. 2 - Структурална макета

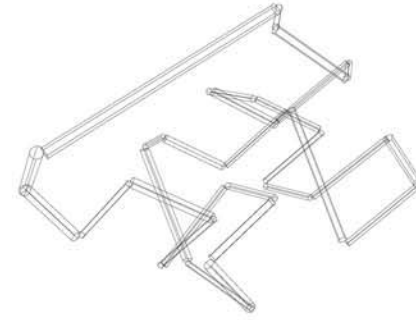

сл. 3 - 3д модел структуралне макете и пресек (wireframe приказ)

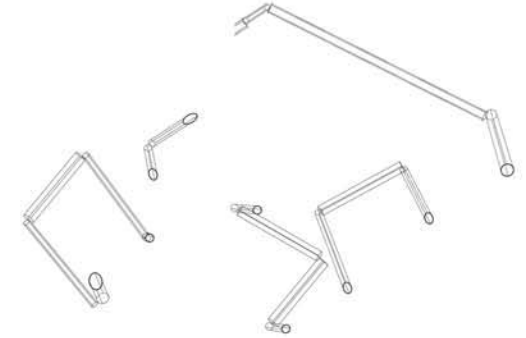

сл. 4 - Концептуална макета објекта, други колоквијум



сл. 5 - Монтажа објекта на локацији, други колоквијум



сл. 6 - Макета финалног елабората

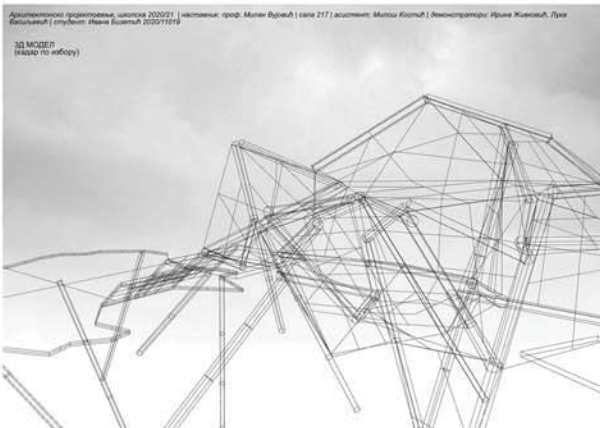

сл. 7 - 3д модел (wireframe приказ), испит

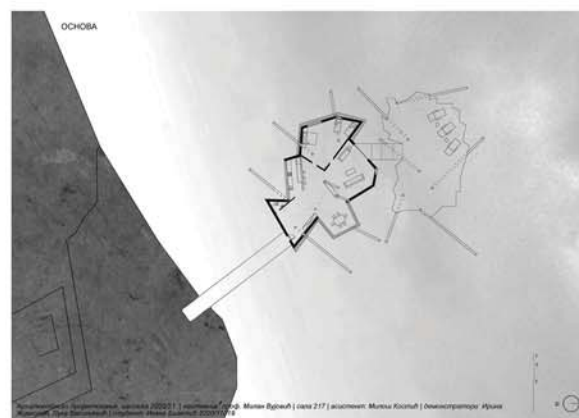

сл. 8 - Основа објекта, испит

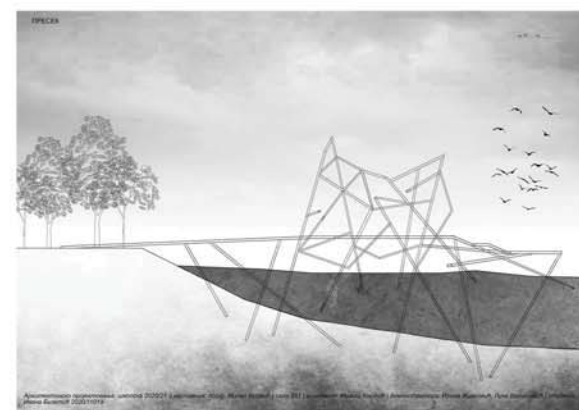

сл. 9 - Подужни пресек кроз објекат, испит

ПРОЈЕКАТ КУЋЕ НА
УШЋУ САВЕ У ДУНАВ

наставник:

мр Милан Вујовић,
наставничко звање

арх. Милош Костић,
асистент

Ивана Бизетић 2020/11019

ПРОЈЕКАТ 21716



Универзитет у Београду
Архитектонски факултет
ОСНОВНЕ И ИНТЕГРИСАНЕ
АКАДЕМСКЕ СТУДИЈЕ АРХИТЕКТУРЕ
школска година 2020/2021
СТУДИЈСКА ЦЕЛИНА ПиО

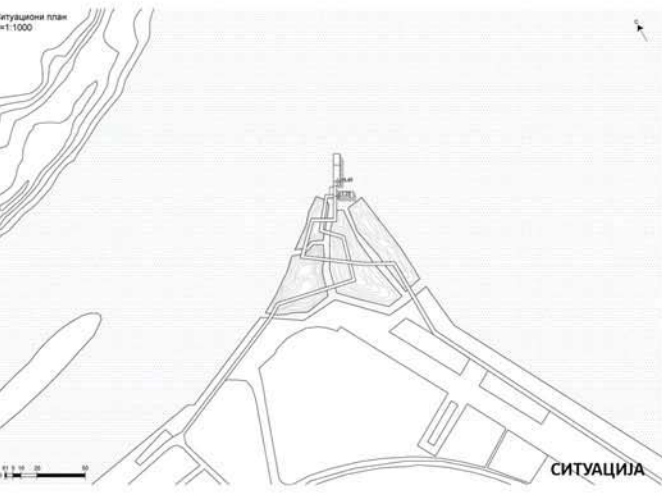

СИТУАЦИЈА

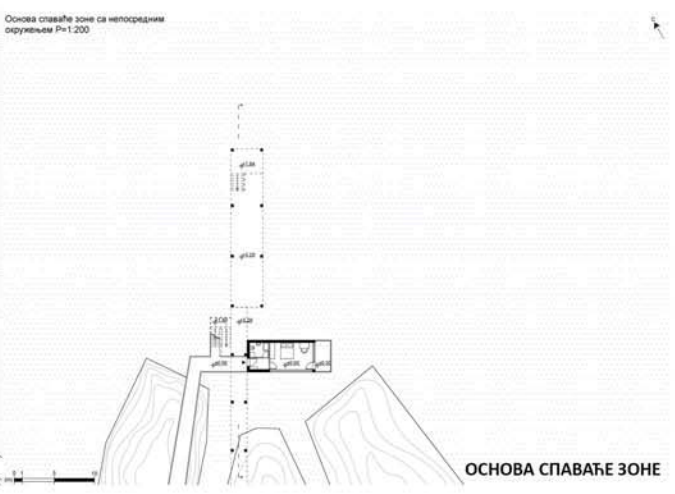

ОСНОВА СПАВАЋЕ ЗОНЕ

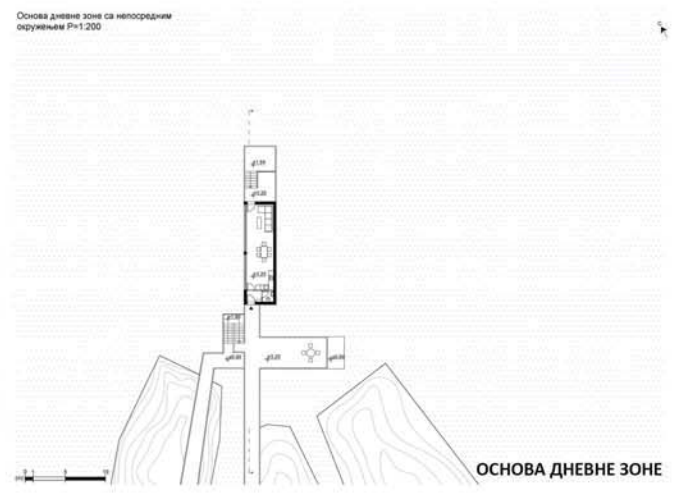

ОСНОВА ДНЕВНЕ ЗОНЕ

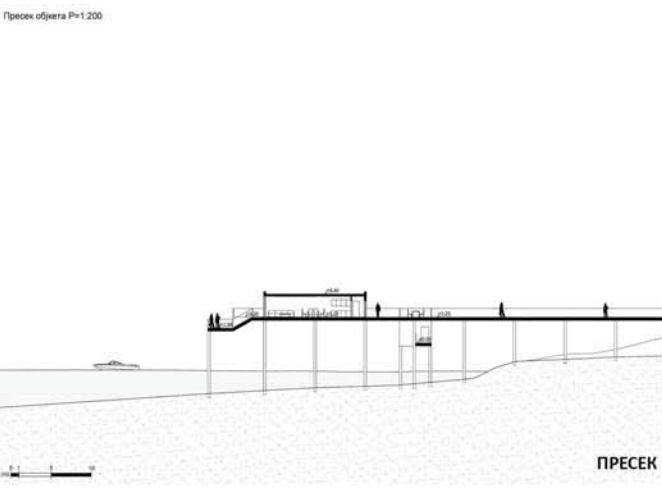

ПРЕСЕК

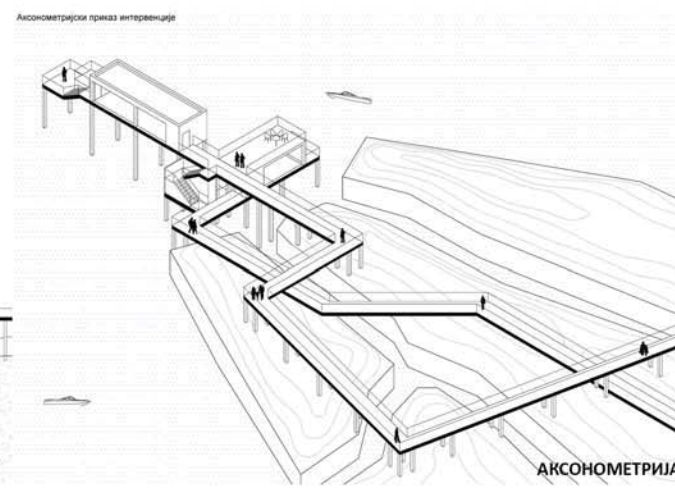

АКСОНОМЕТРИЈА



АМБИЈЕНТ



МАКЕТА ПРЕСЕКА



МАКЕТА ОБЈЕКТА



МАКЕТА ЛОКАЦИЈЕ

ТЕМА СТУДИЈА
КУЋА НА УШЋУ

наставник:

мр. Милан Вујовић,
професор

арх. Ана Зорић, асистент
арх. Вања Спасеновић, асистент

ЈОВАНА ЋИРОВИЋ

ПРОЈЕКАТ АП

Situacioni plan R 1:500

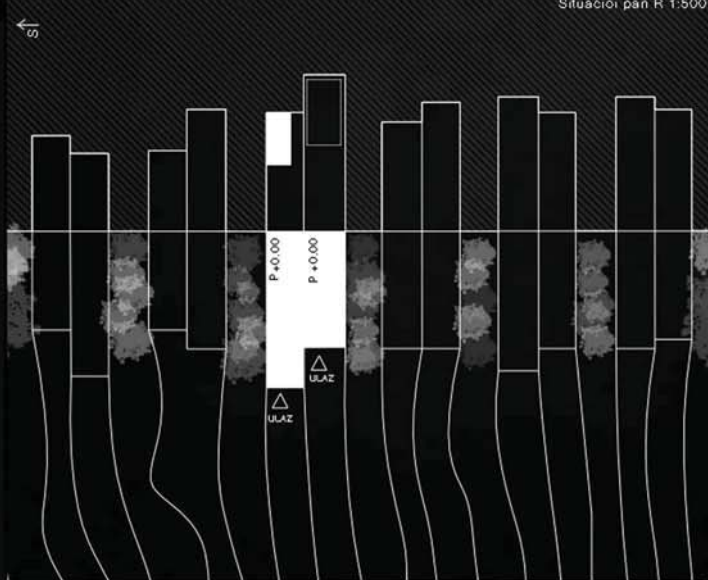

Maketa



Универзитет у Београду
 Архитектонски факултет
 ОСНОВНЕ И ИНТЕГРИСАНЕ
 АКАДЕМСКЕ СТУДИЈЕ АРХИТЕКТУРЕ
 школска година 2020/2021
 СТУДИЈСКА ЦЕЛИНА ПиО

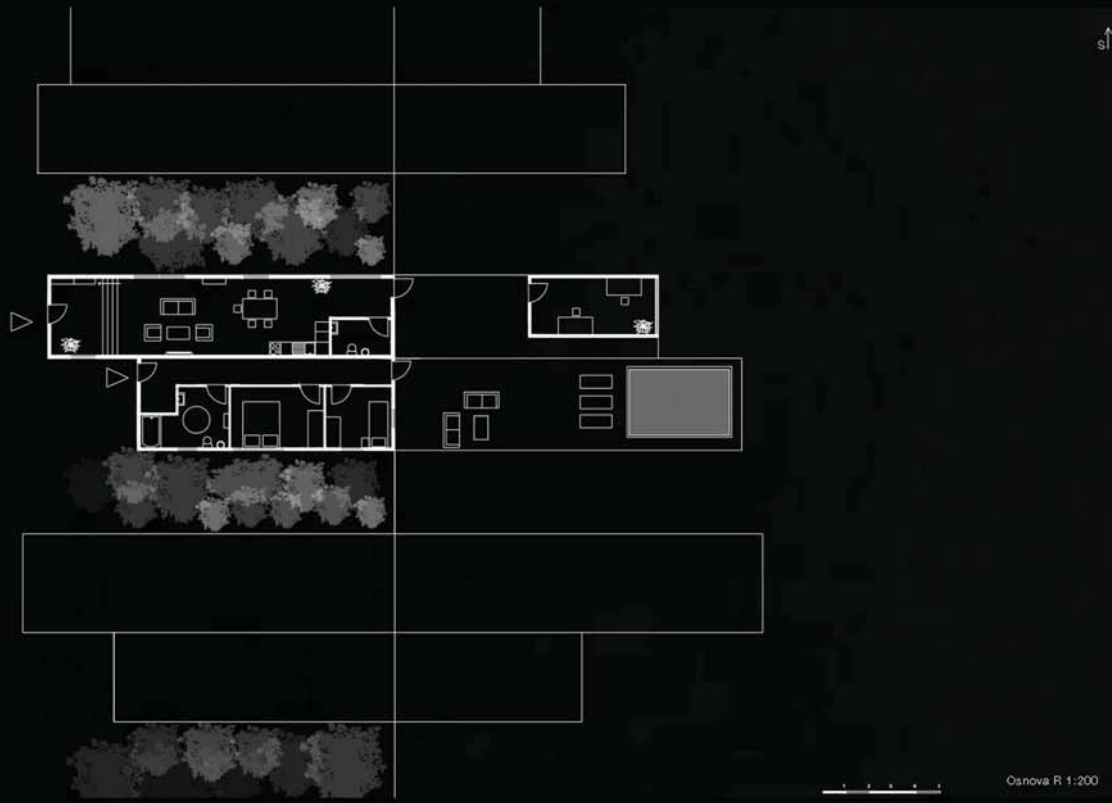

Osnova R 1:200



Presek R 1:500

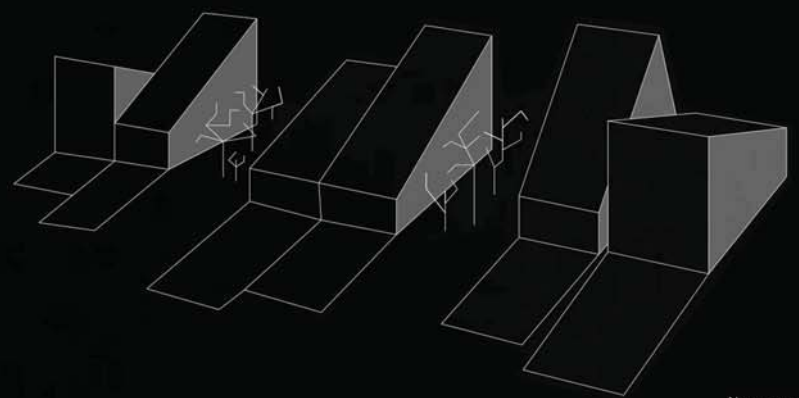
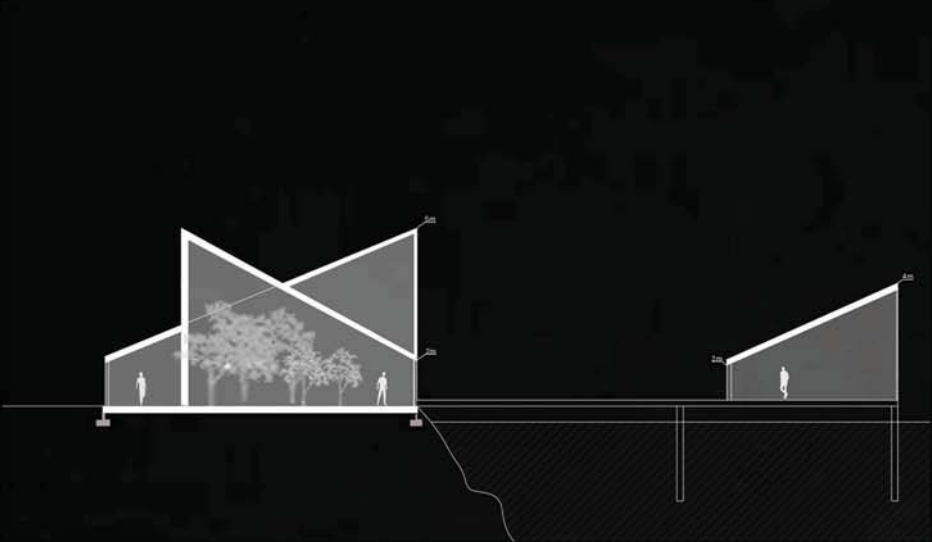

Aksonometrija

ТЕМА СТУДИЈА
 КУЋА НА УШЋЋУ

наставник:
 мр. Милан Вујовић, професор

арх. Ана Зорић, асистент
 арх. Вања Спасеновић, асистент

МАРИНА ТАСИЋ

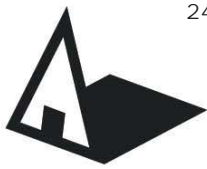

Универзитет у Београду
Архитектонски факултет
**ОСНОВНЕ И ИНТЕГРИСАНЕ
АКАДЕМСКЕ СТУДИЈЕ**
школска година 2020/2021
СТУДИЈСКА ЦЕЛИНА ПИО

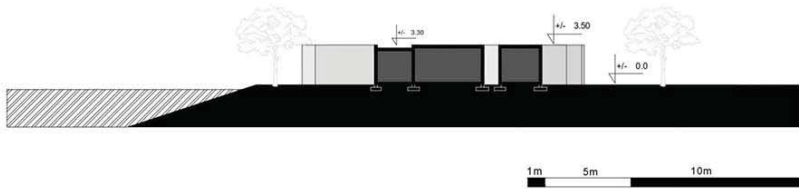

пресек кроз локацију 1:500

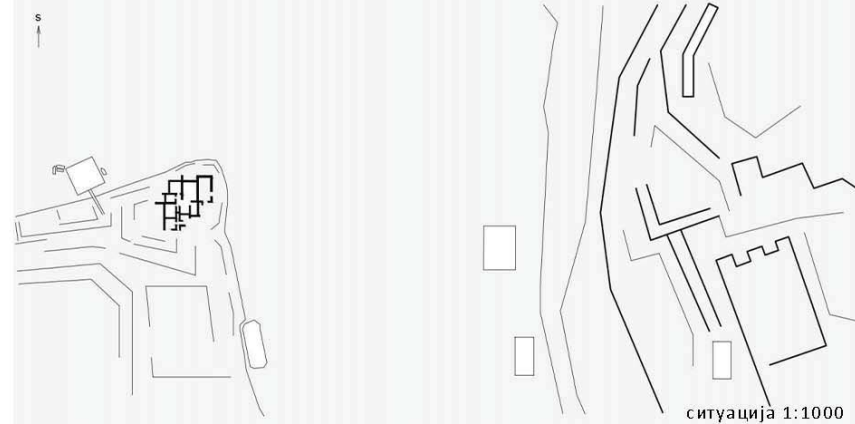

ситуација 1:1000

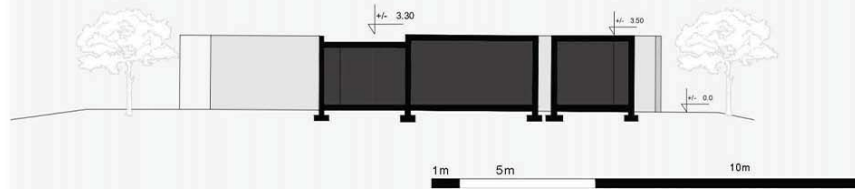

пресек кроз објекат 1:200

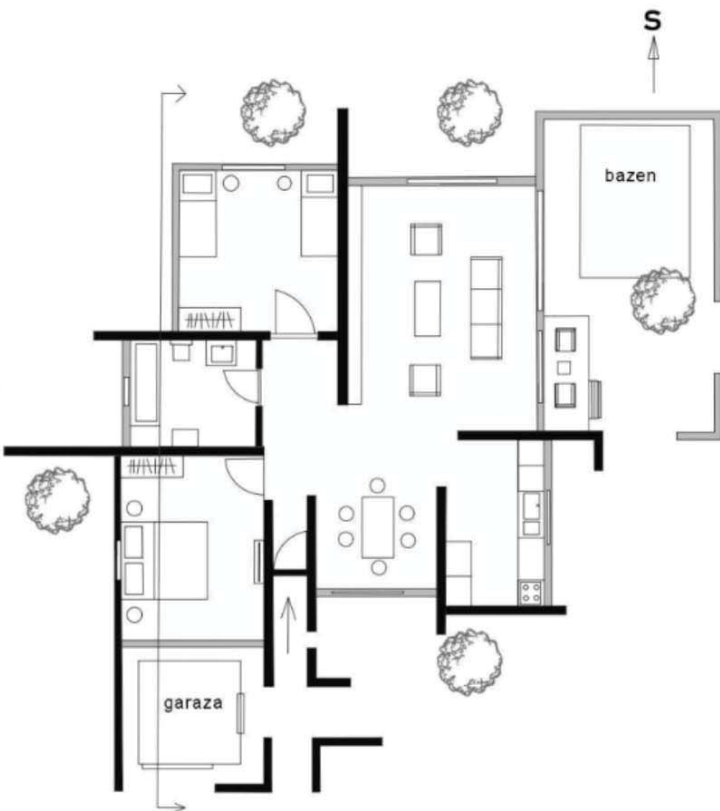

основа 1:200

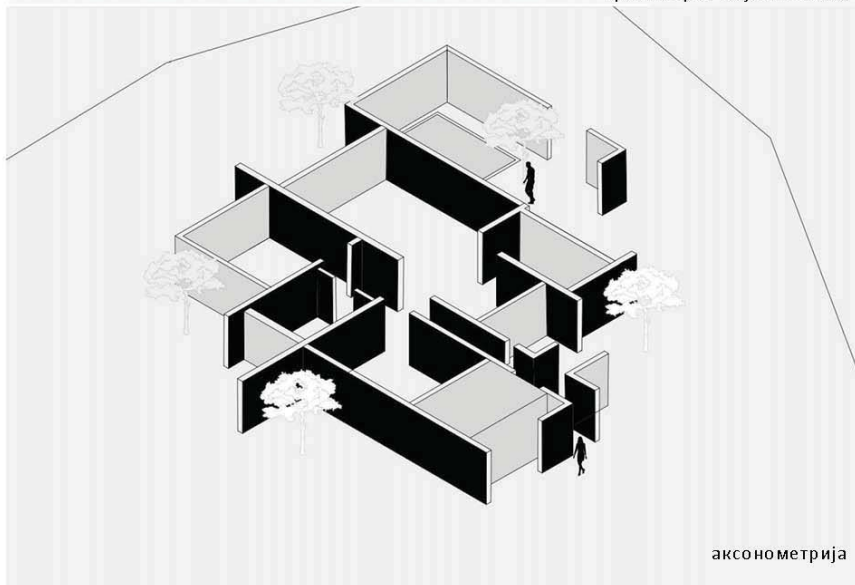

аксонометрија

ТЕМА СТУДИЈА КУЋА НА УШЋУ

наставник:
мр Милан Вујовић, професор
арх. Ана Зорић, асистент
арх. Вања Спасеновић, асистент

НИКИЦА ШКОРИЋ

ПРОЈЕКАТ АП

PRESEK OBJEKTA
R 1:250

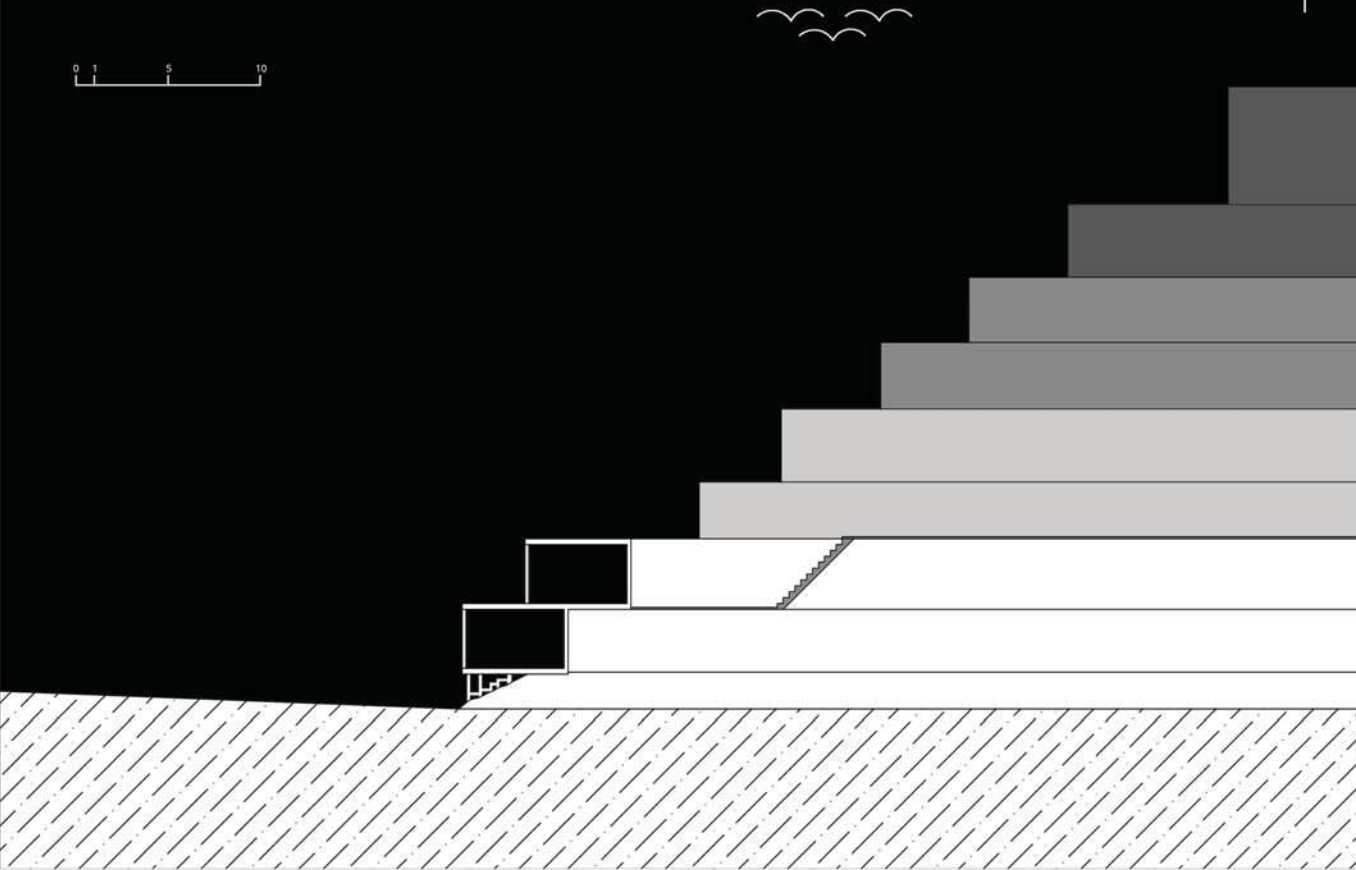

SITUACIONI PLAN
R 1:500

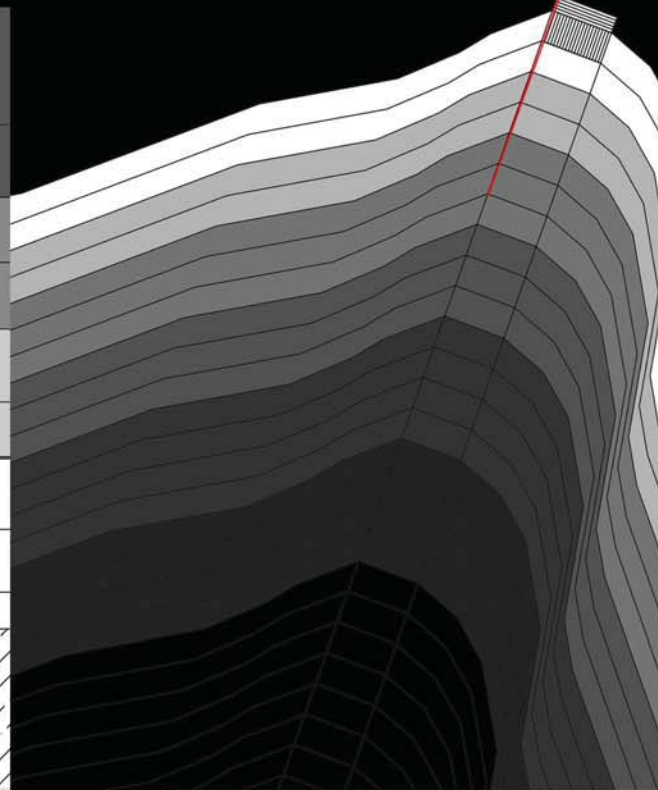

Универзитет у Београду
Архитектонски факултет
ОСНОВНЕ И ИНТЕГРИСАНЕ
АКАДЕМСКЕ СТУДИЈЕ АРХИТЕКТУРЕ
школска година 2020/2021
СТУДИЈСКА ЦЕЛИНА ПИО

OSNOVA NOĆNE ZONE
R 1:200

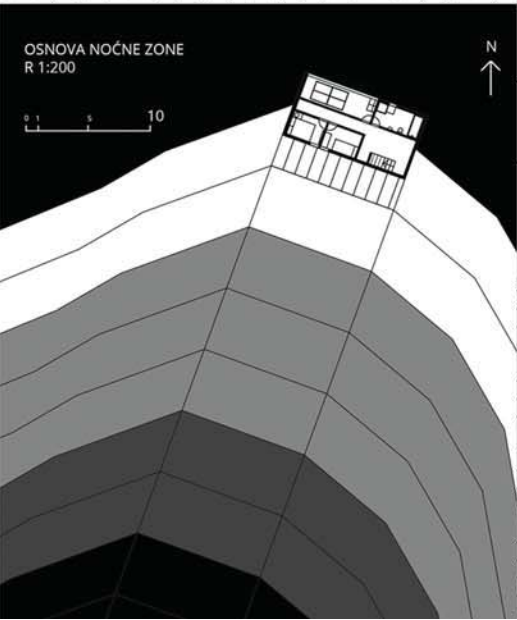

AKSONOMETRIJSKI PRIKAZ OBJEKTA

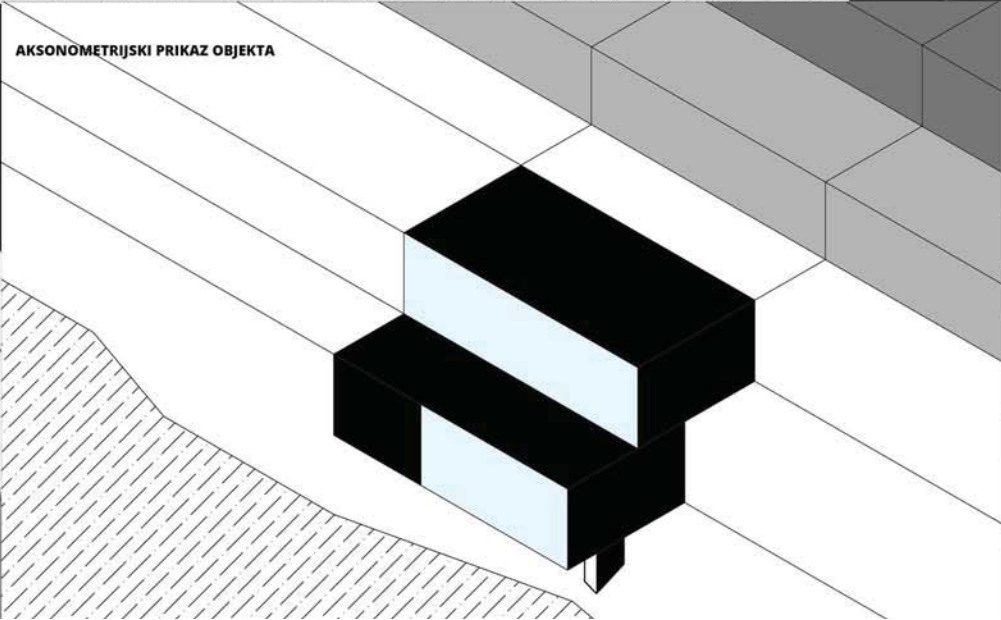

OSNOVA DNEVNE ZONE
R 1:200

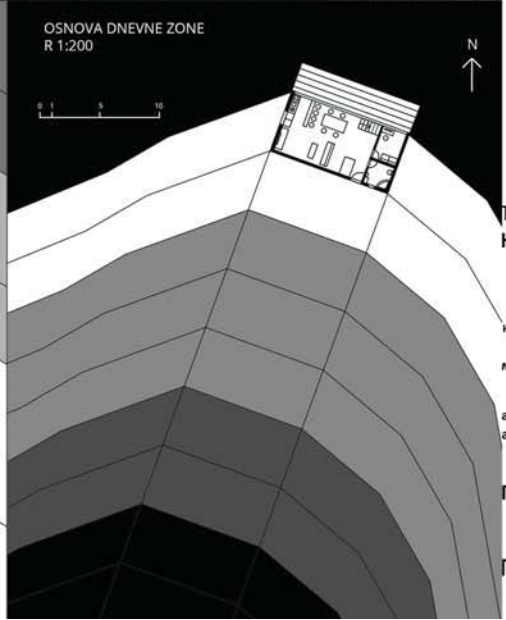

ТЕМА СТУДИЈА
КУЋА НА УШЋУ

наставник:
мр. Милан Вујовић, професор
арх. Ана Зорић, асистент
арх. Вања Спасеновић, асистент

ПАВЛЕ ТРИЈИЋ

ПРОЈЕКАТ АП

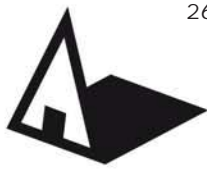

Универзитет у Београду
Архитектонски факултет
ОСНОВНЕ АКАДЕМСКЕ СТУДИЈЕ
АРХИТЕКТУРЕ
школска година 2020/2021
СТУДИЈСКА ЦЕЛИНА ПИО

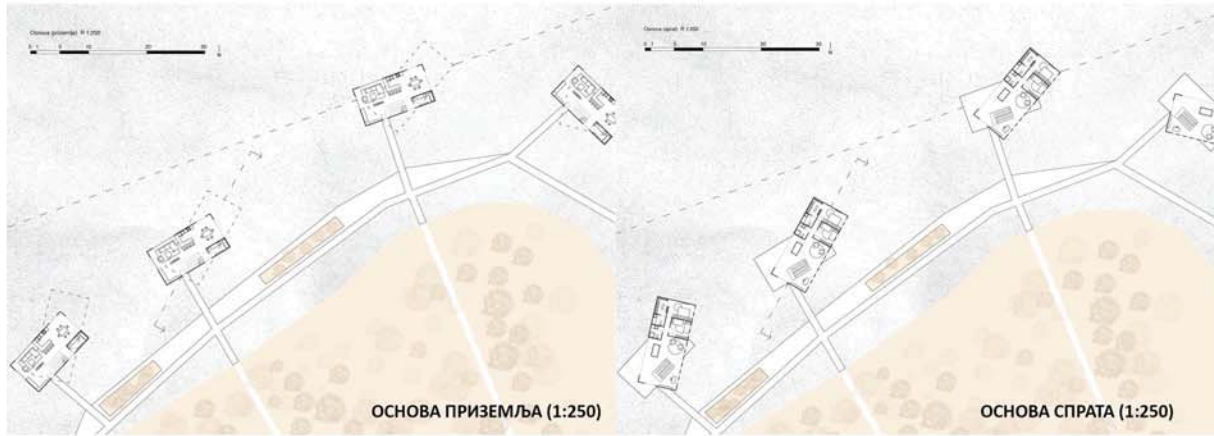

ОСНОВА ПРИЗЕМЉА (1:250)

ОСНОВА СПРАТА (1:250)



ПРЕСЕК (1:500)

Макета - локација са интервенцијом



МАКЕТА

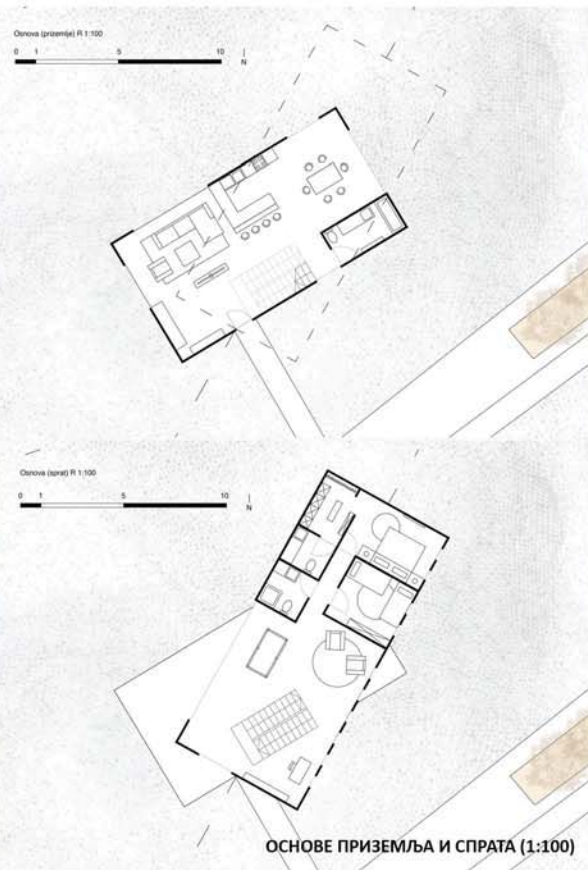

ОСНОВЕ ПРИЗЕМЉА И СПРАТА (1:100)

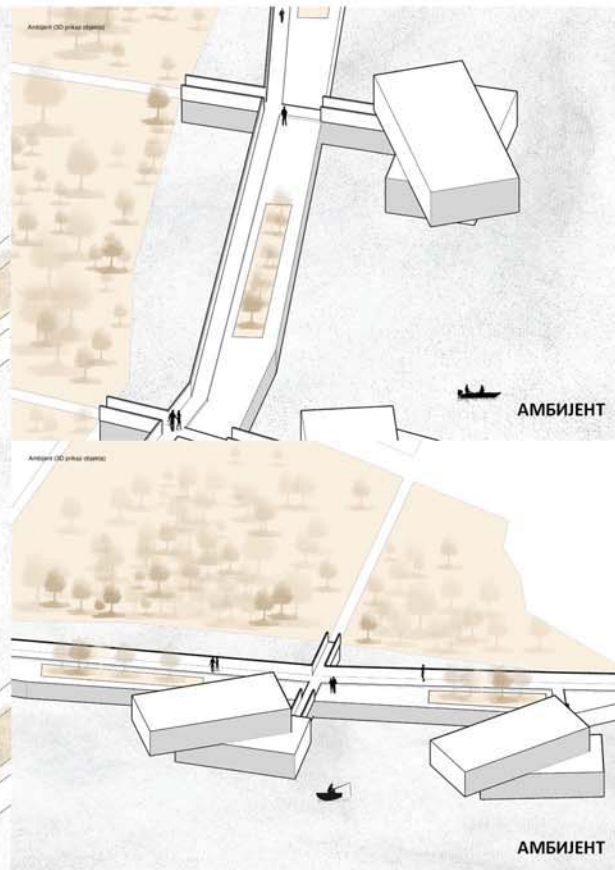

АМБИЈЕНТ

АМБИЈЕНТ

КУЋА НА УШЋУ

наставник:

мр. Милан Вујовић, професор

арх. Ана Зорић, асистент
арх. Вања Спасеновић, асистент

ТАРА ТОДОРОВИЋ

ПРОЈЕКАТ АП



Универзитет у Београду
Архитектонски факултет
Основне и интегрисане академске
студије
школска година 2020/2021
СТУДИЈСКА ЦЕЛИНА ПиО

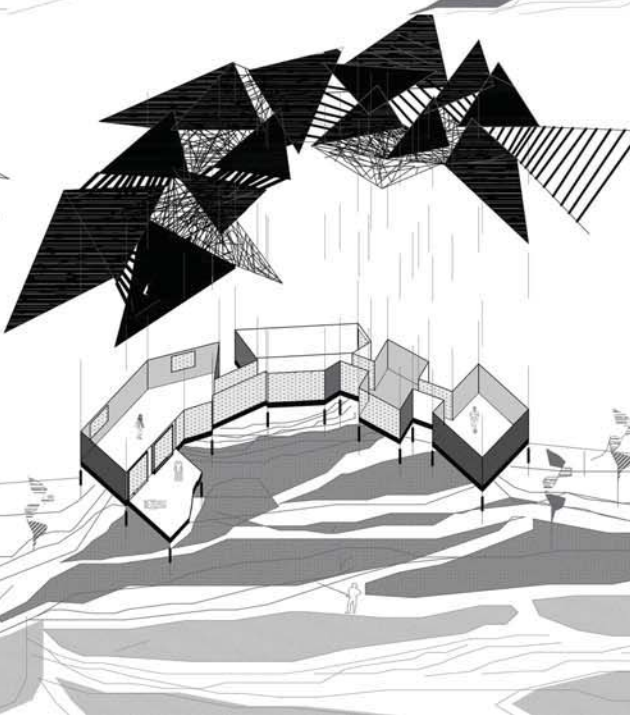
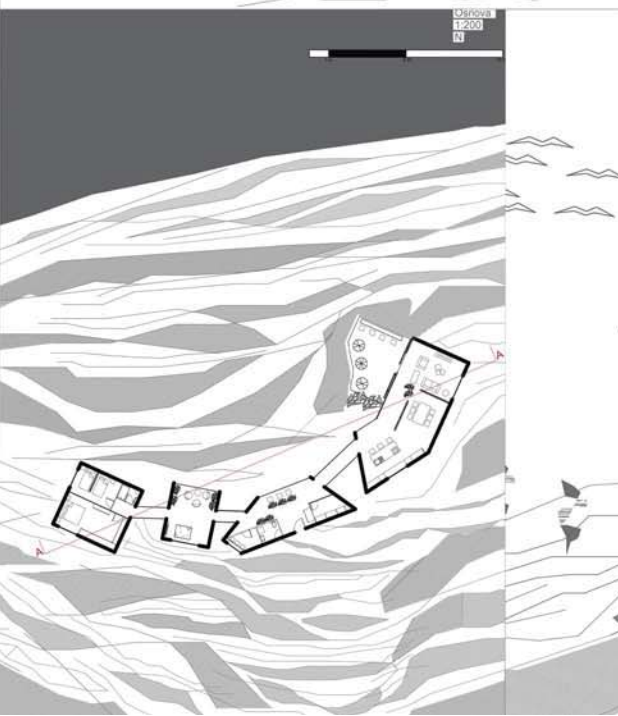
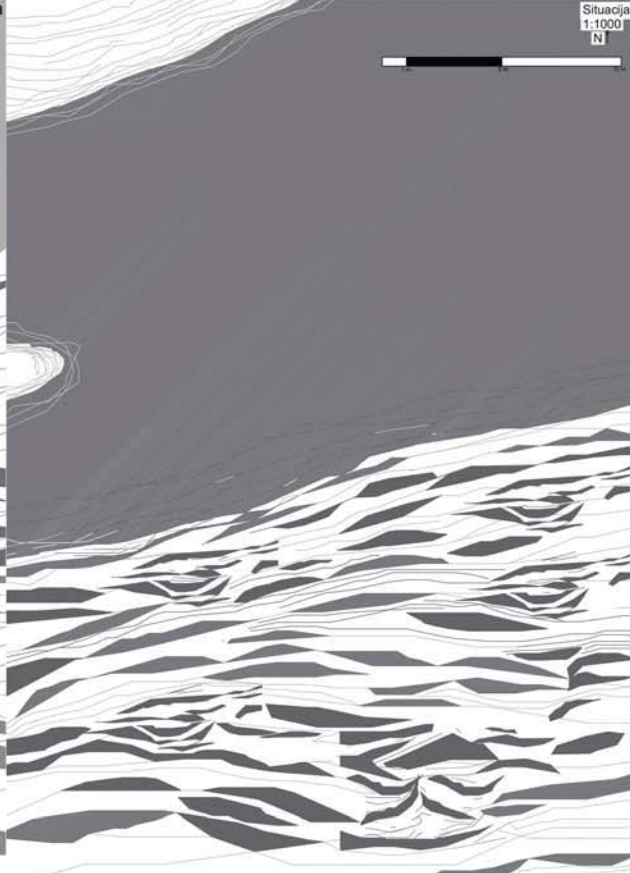

ТЕМА СТУДИЈА
КУЋА НА УШЋУ

наставник:

мр Милан Вујовић,
редовни професор
арх. Ана Зорић,
асистент
арх. Вања Спасеновић,
асистент
ТЕОДОРА ЧОЛИЋ

ПРОЈЕКАТ АП



Универзитет у Београду
Архитектонски факултет
Основне академске студије
Архитектура
школска година 2020/2021
СТУДИЈСКА ЦЕЛИНА
ПРОСТОР И ОБЛИК

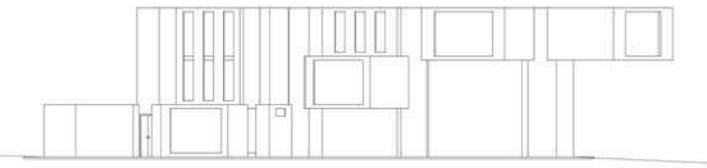

пресеци

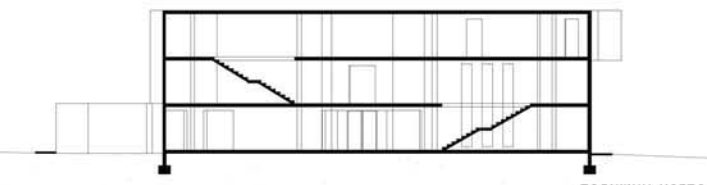
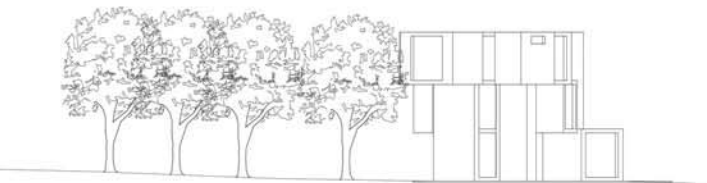

подужни изглед

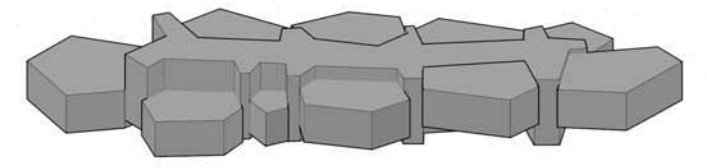

аксонометрија

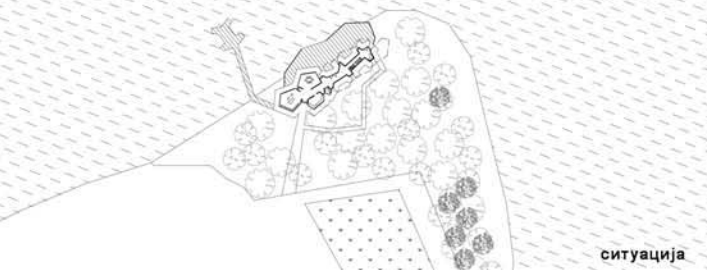

ситуација

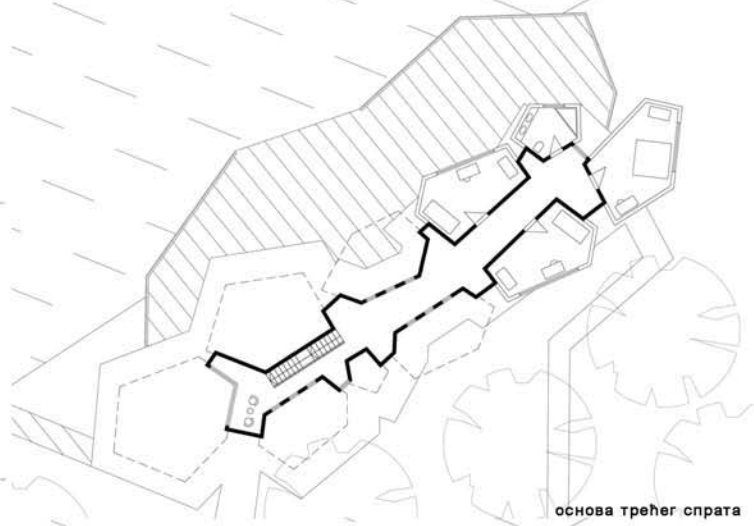

основа трећег спрата

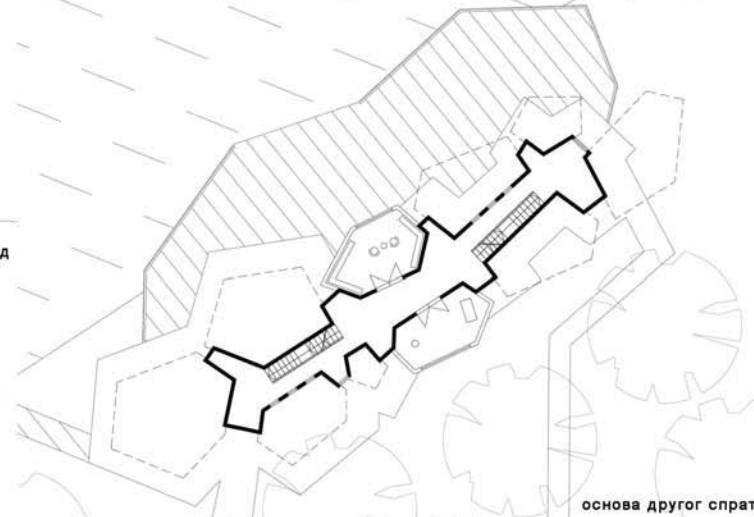

основа другог спрата

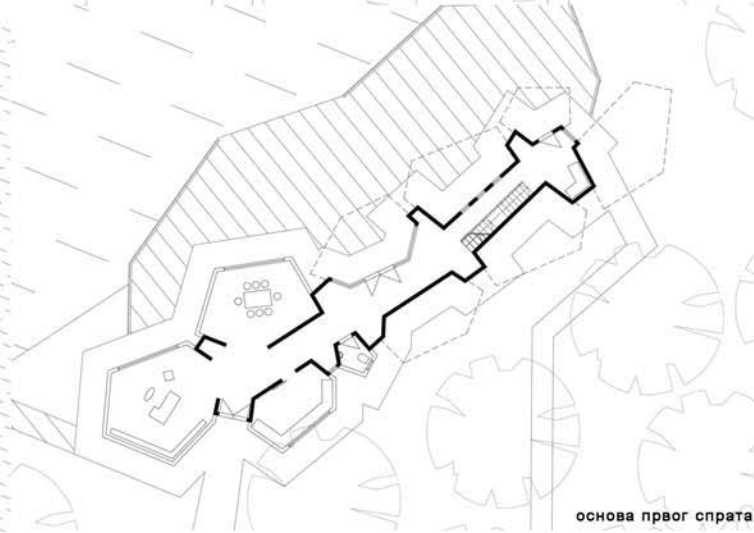

основа првог спрата



макета објекта



макета објекта (деталј)



макета тла (деталј)

КУЋА НА УШЋУ

наставник:

мр. Милан Вујовић,
редовни професор

маст.инж.арх.Снежана Златковић
асистент

Катарина Ковачевић

АРХИТЕКТОНСКО
ПРОЈЕКТОВАЊЕ

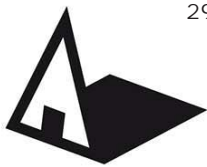

Универзитет у Београду
Архитектонски факултет

Основне академске студије

школска година 2020/2021

СТУДИЈСКА ЦЕЛИНА

Простор и облик

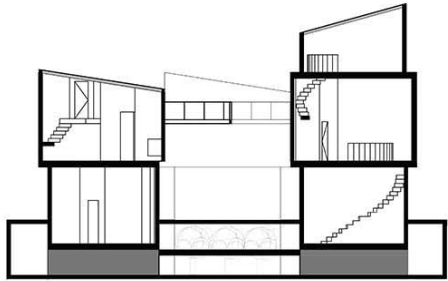

попечни пресек 1:100

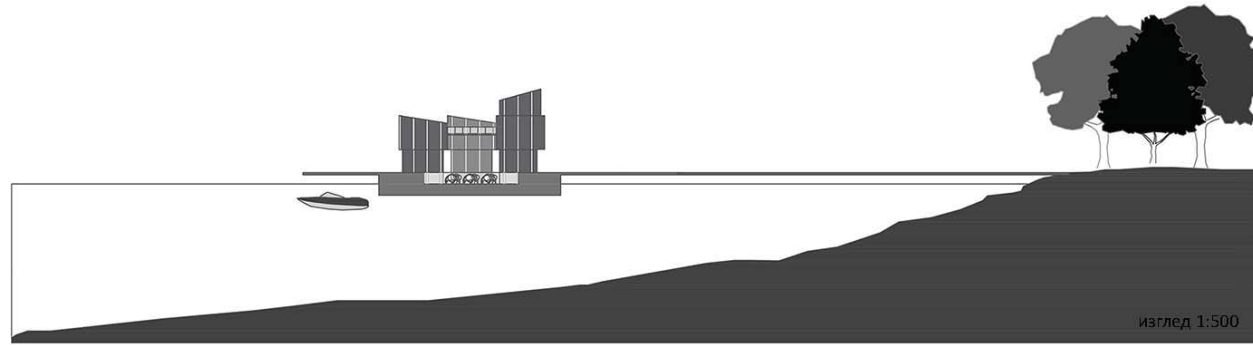

изглед 1:500

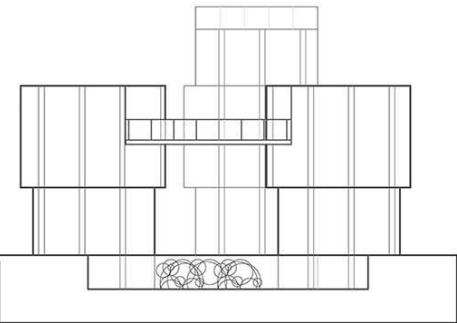

изглед 1:100

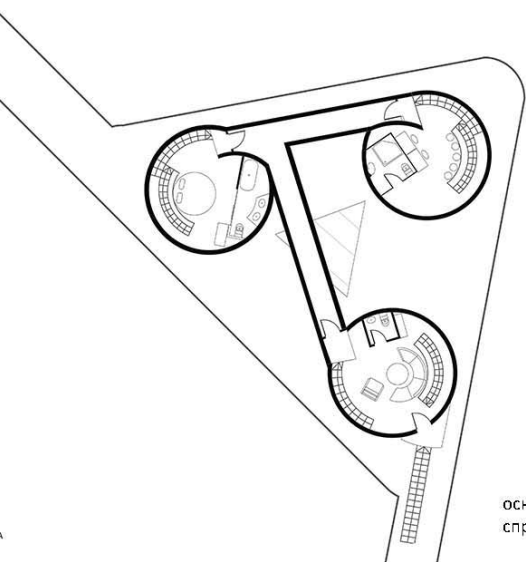

основа првог
спрата 1:100

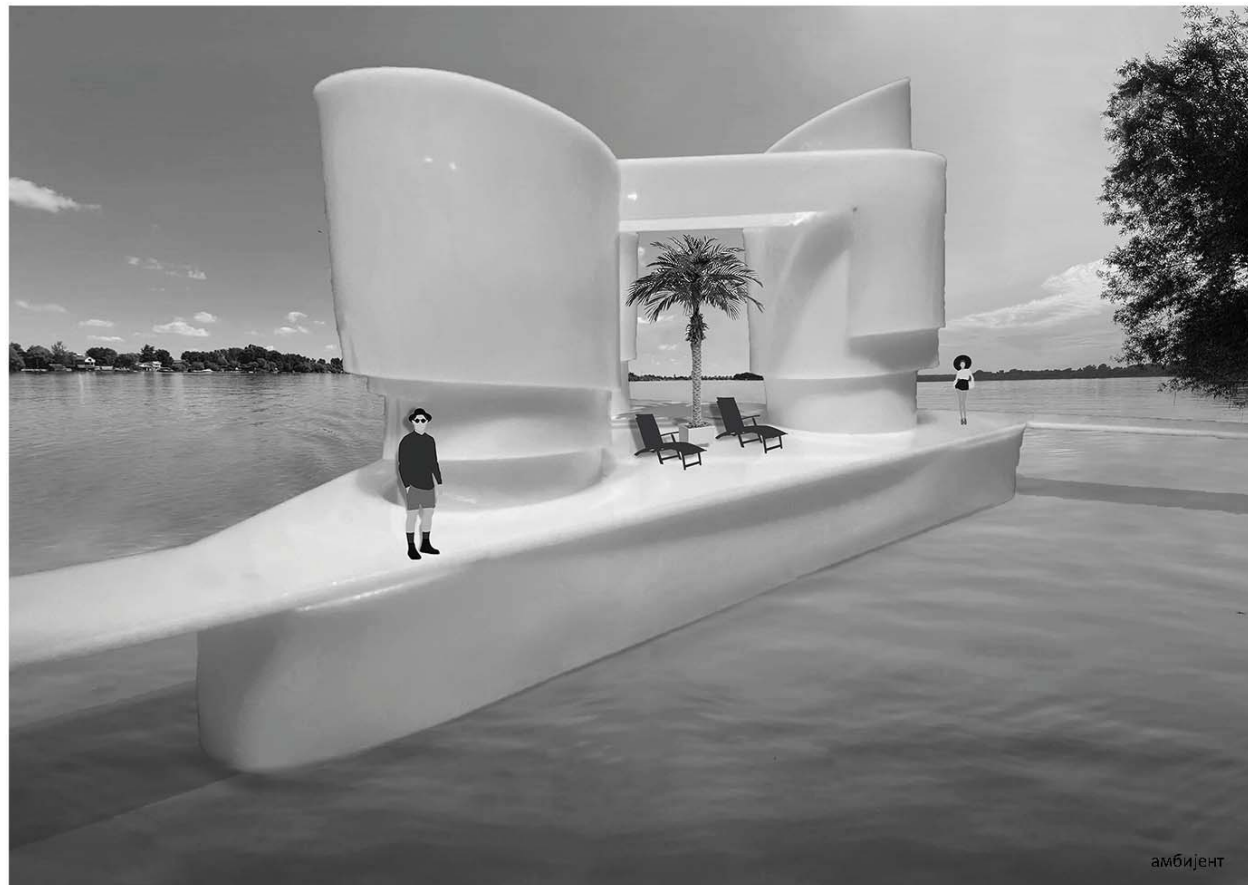

амбијент

КУЋА НА УШЋУ

наставник:

мр. Милан Вујовић
професор

др. Маја Драгишић
асистент

ИВАНА САНДИЋ
2020/11115

АРХИТЕКТОНСКО
ПРОЈЕКТОВАЊЕ

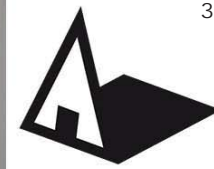

Универзитет у Београду
Архитектонски факултет

ОСНОВНЕ/ИНТЕГРИСАНЕ
АКАДЕМСКЕ СТУДИЈЕ АРХИТЕКТУРЕ
школска година 2020/2021
СТУДИЈСКА ЦЕЛИНА Простор
и облик

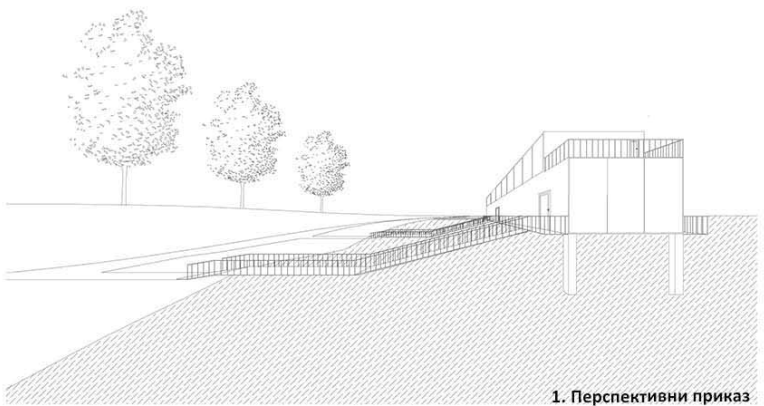

1. Перспективни приказ

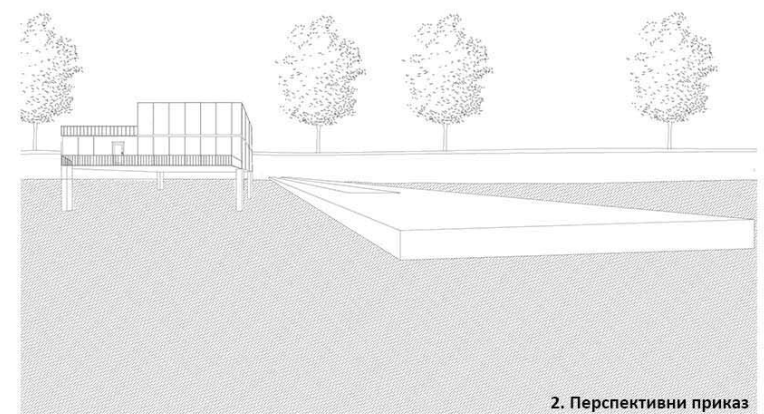

2. Перспективни приказ

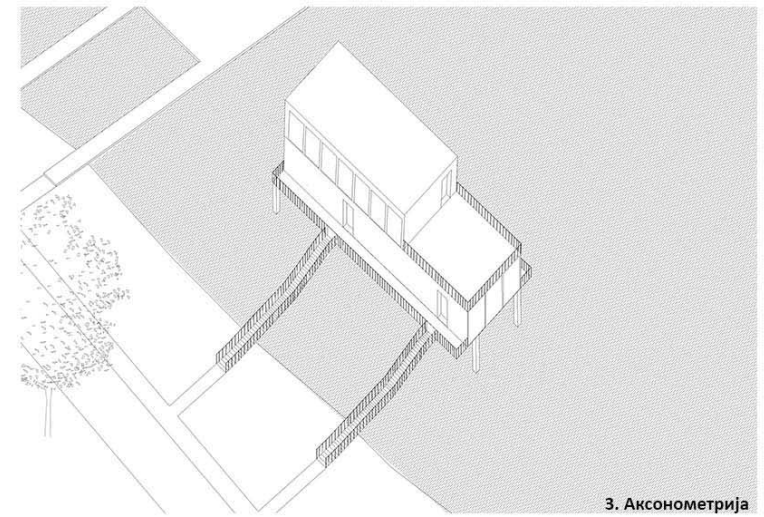

3. Аксонометрија



4. Фотографија макете рељефа



5. Фотографија макете објекта

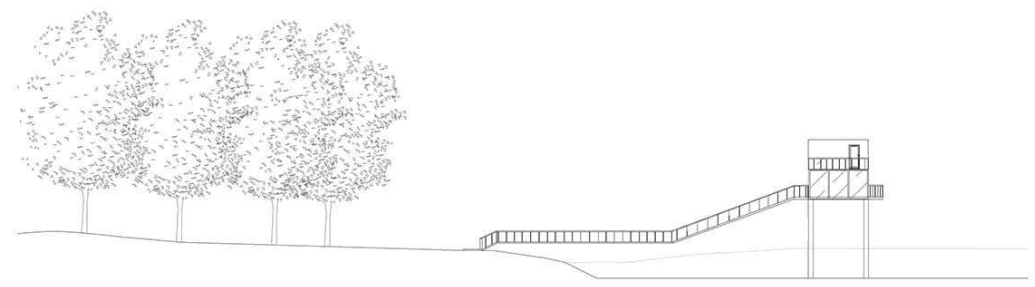

6. Пресек

ТЕМА СТУДИЈА
Кућа на ушћу

наставник:
мр арх. МИЛАН ВУЛОВИЋ,
професор
арх. НИКОЛА МИЛАНОВИЋ,
асистент

Анђела Милошевић

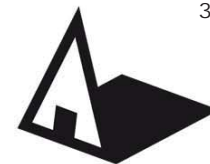

Универзитет у Београду
Архитектонски факултет

ОСНОВНЕ/ИНТЕГРИСАНЕ
АКАДЕМСКЕ СТУДИЈЕ АРХИТЕКТУРЕ

школска година 2020/2021

СТУДИЈСКА ЦЕЛИНА Простор
и облик

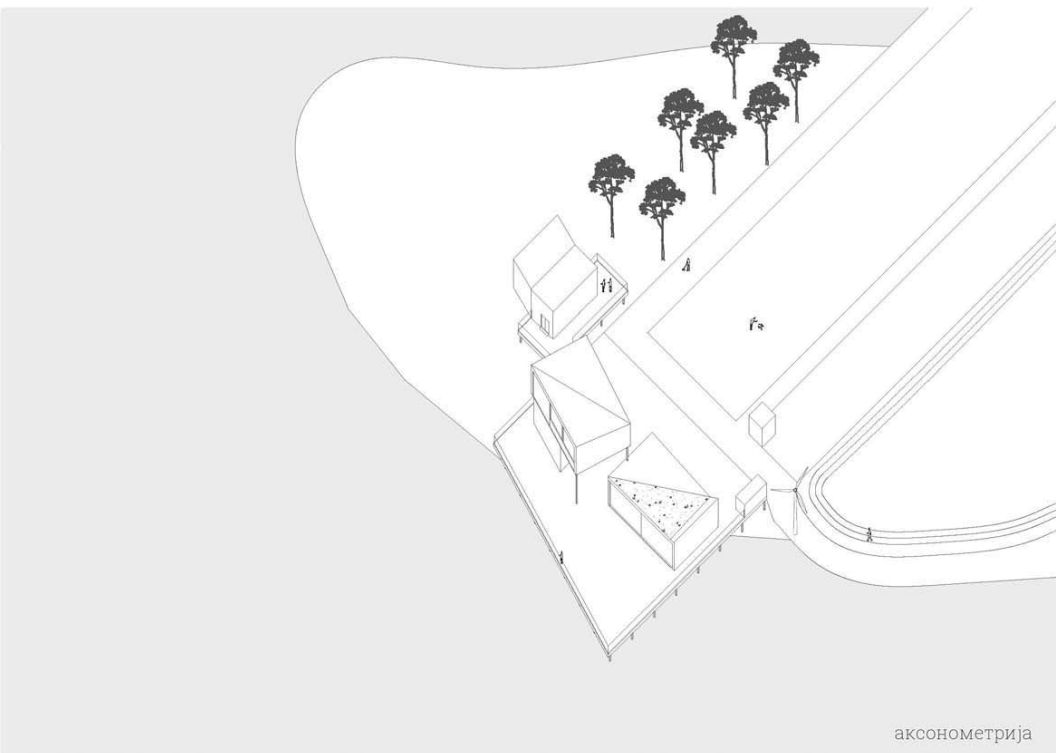

аксонометрија

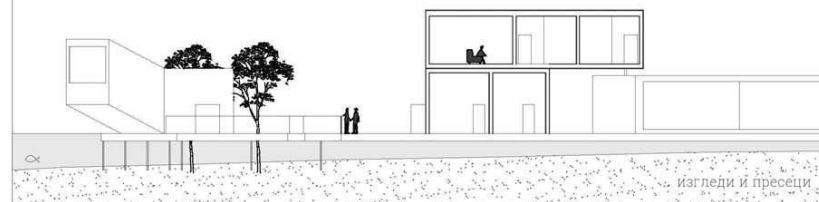
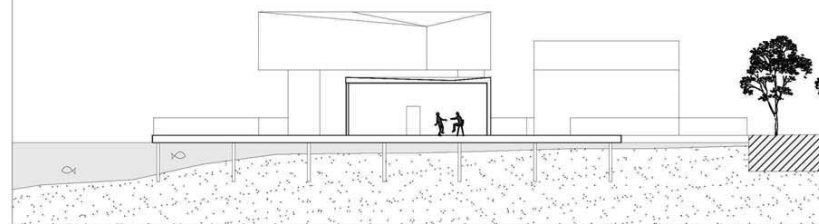
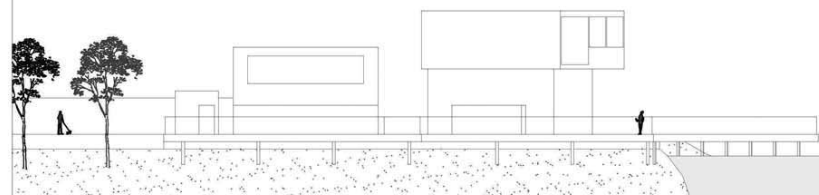
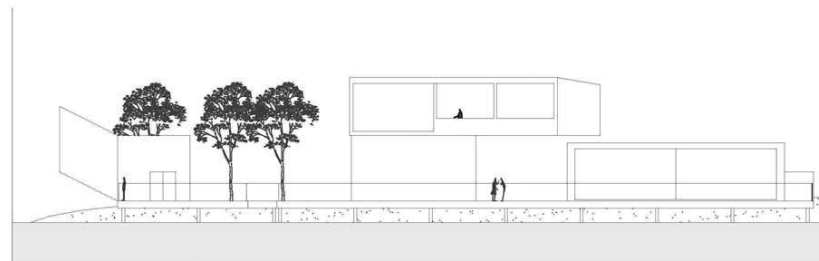

изгледи и пресеци

ТЕМА СТУДИЈА
Кућа на ушћу

наставник:

мр арх. МИЛАН ВУЛОВИЋ,
професор

арх. НИКОЛА МИЛАНОВИЋ,
асистент

Милица Митић

Архитектонско
пројектовање

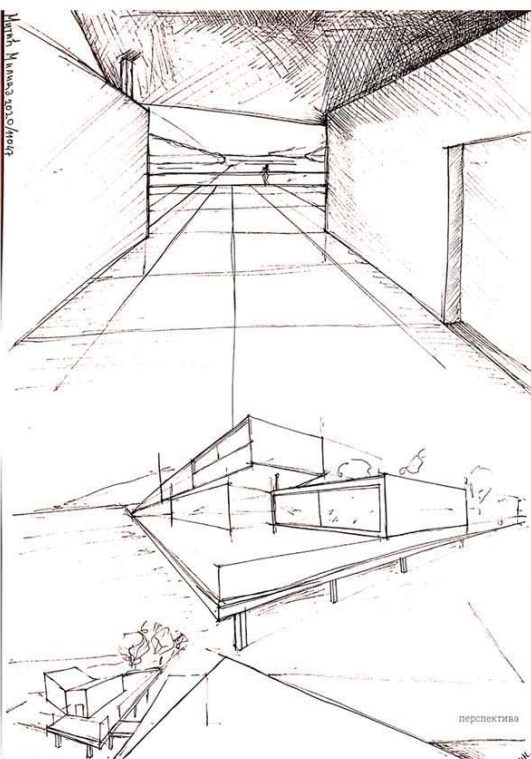

перспектива

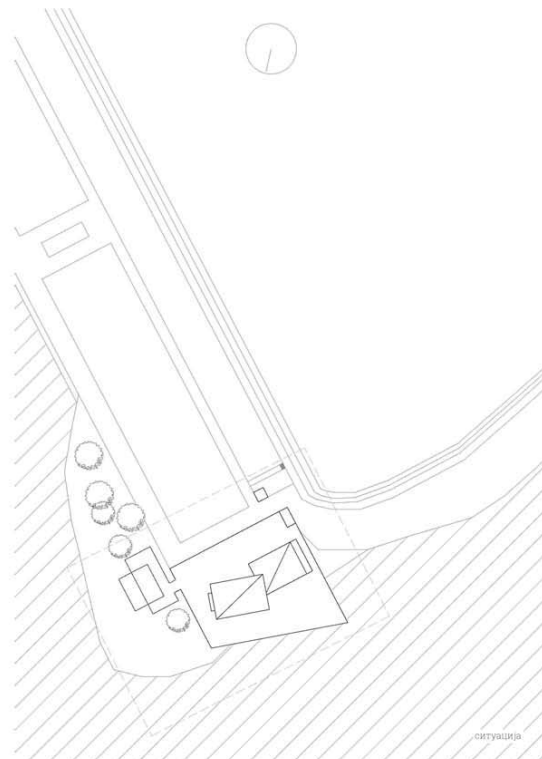

ситуација

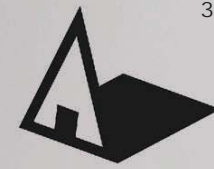

Универзитет у Београду
Архитектонски факултет
ПРВА ГОДИНА ОСНОВНИХ
АКАДЕМСКИХ СТУДИЈА
школска година 2020/2021
СТУДИЈСКА ЦЕЛИНА 11011

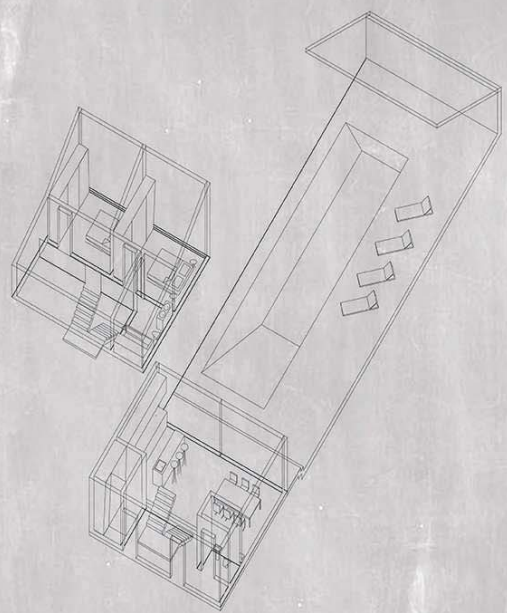

Ана Вукашиновић
Архитектонско пројектовање
Аксонometriја 1:200

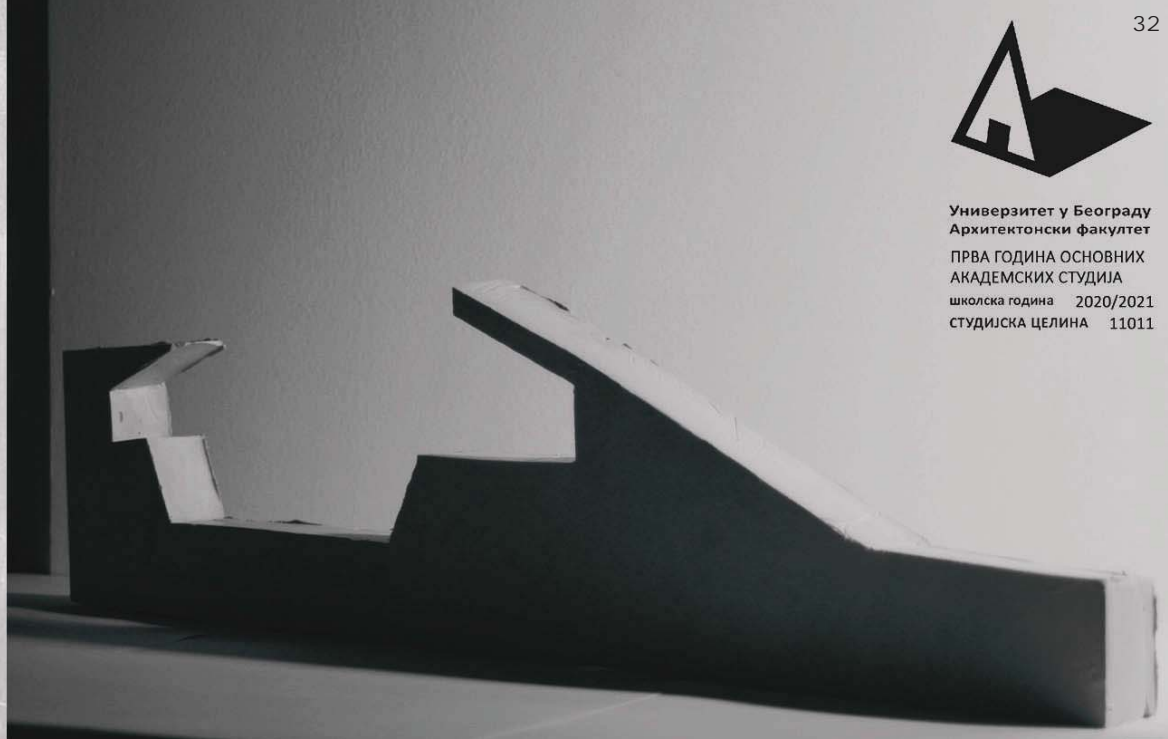

Основа 1:200
Ана Вукашиновић
Архитектонско пројектовање

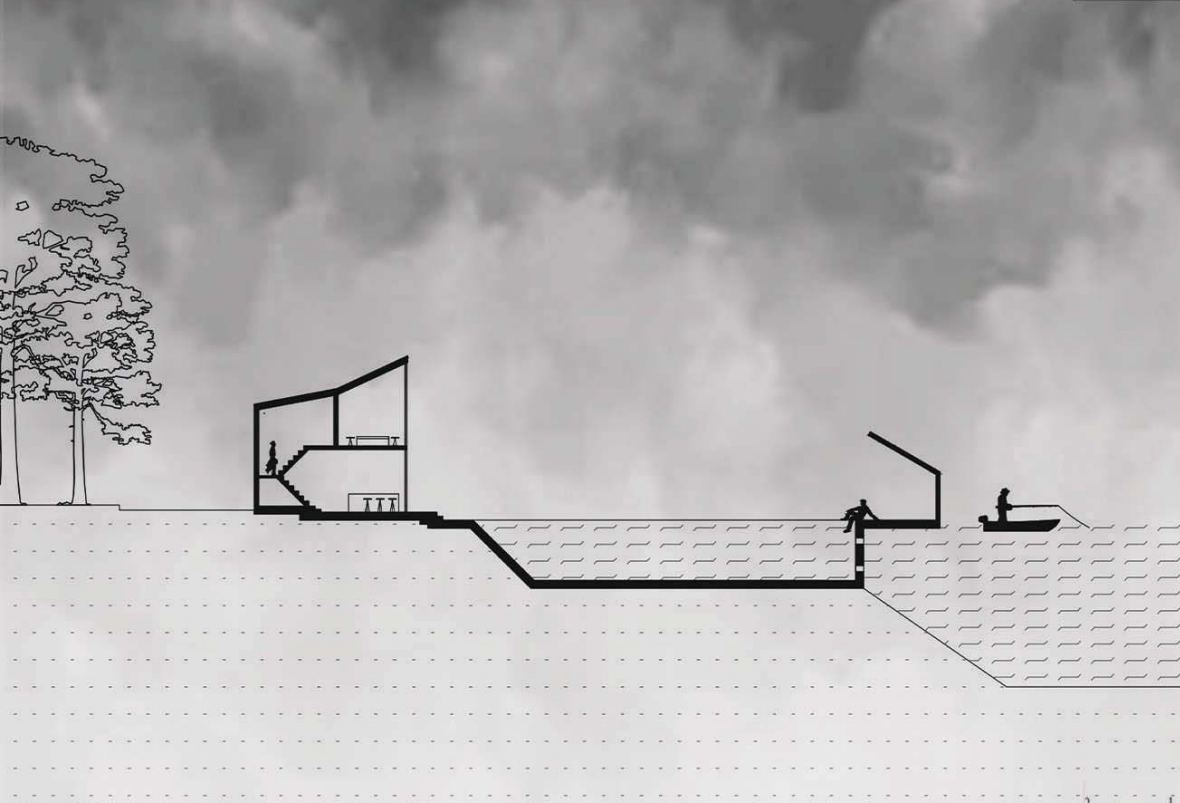

Пресек 1:200



КУЋА НА УШЋУ

наставник:
др/мр/арх. Милан Вујовић,
редовни професор
маст/инж/арх. Далиа Дуканац,
асистент

АНА ВУКАШИНОВИЋ
11230/2020

ПРОЈЕКАТ 21913



Универзитет у Београду
Архитектонски факултет

школска година 2020/2021
СТУДИЈСКА ЦЕЛИНА
ПРОСТОР И ОБЛИК



Амбијент



АКСОНОМЕТРИЈА



Ситуација 1:500

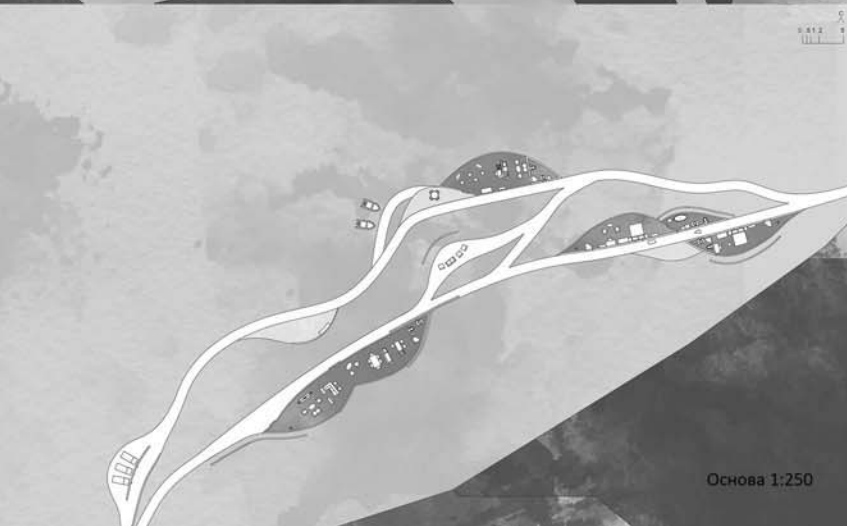

Основа 1:250



Основа 1:100

КУЋА НА УШЋУ

наставник:

мр Милан Вујовић,
професор
м.арх Ана Зорић, асистент;
м.арх Вања Спасеновић,
асистент

Лана Трајковић

АРХИТЕКТОНСКО
ПРОЈЕКТОВАЊЕ



Универзитет у Београду
Архитектонски факултет

Основне студије
Архитектура
школска година 2020/2021
СТУДИЈСКА ЦЕЛИНА П и О

Ситуација 1:500

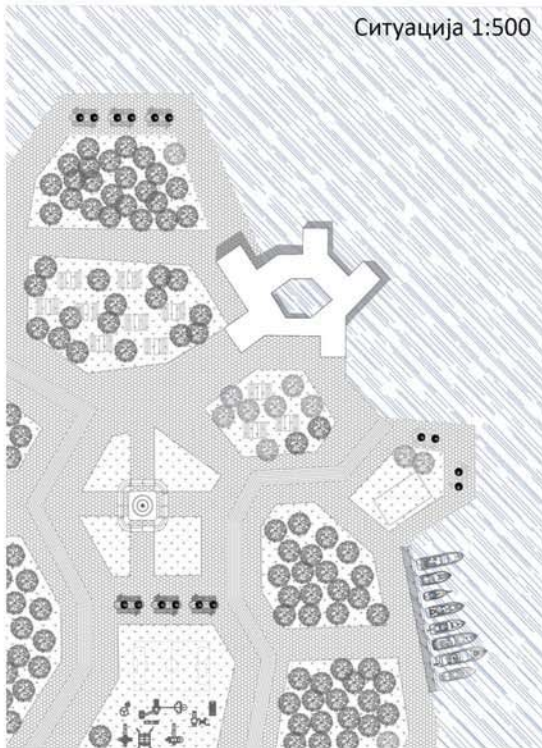

Основа 1:100

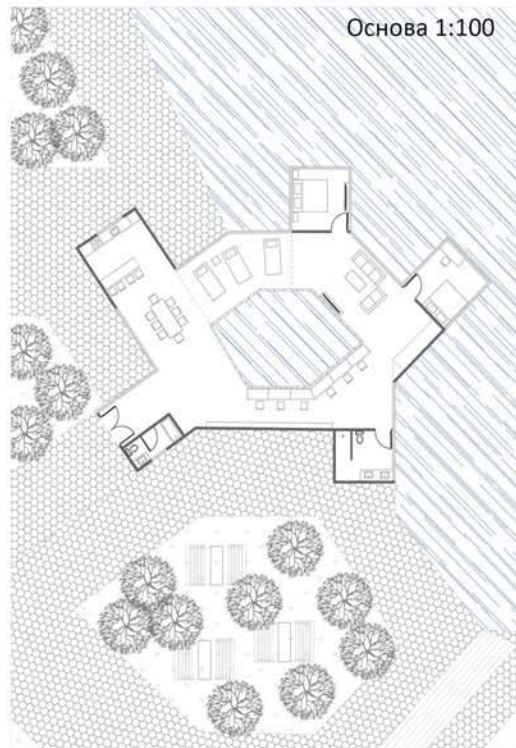

Макета

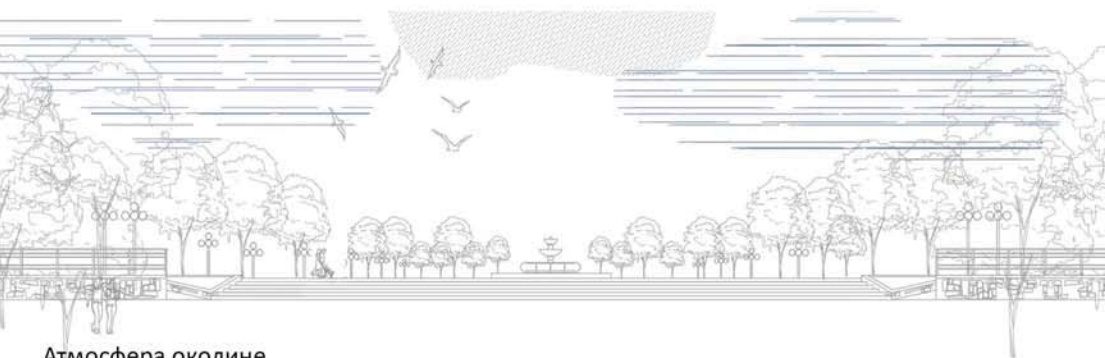
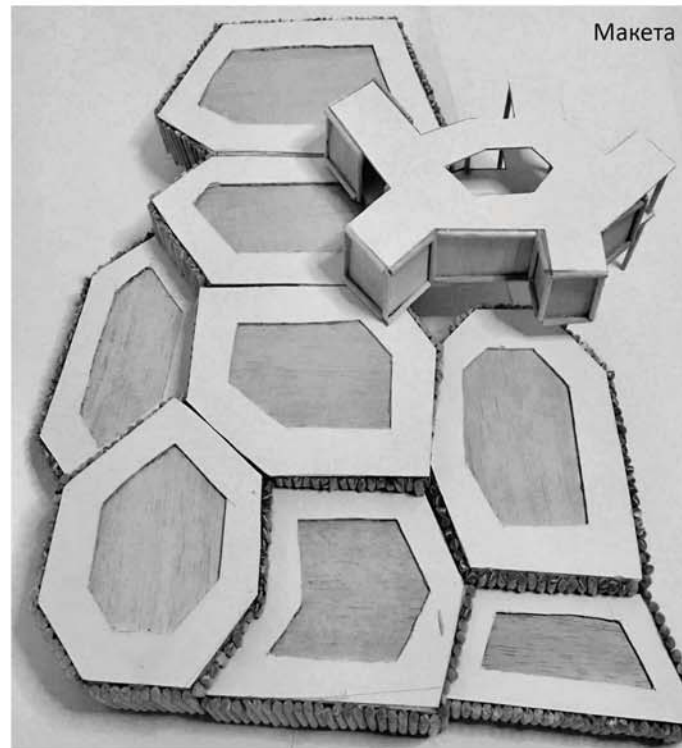

Атмосфера околине

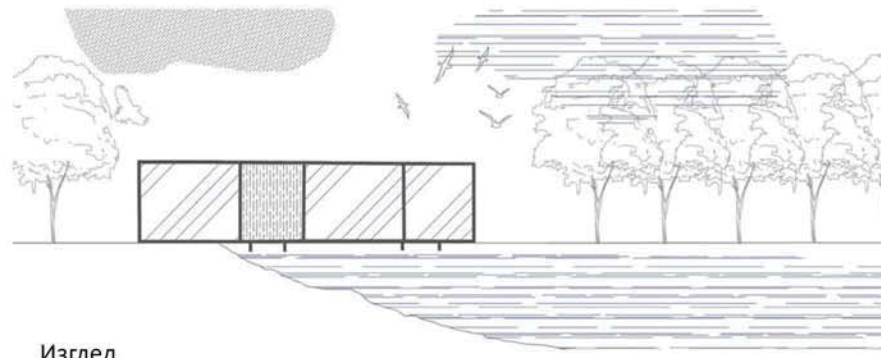

Изглед

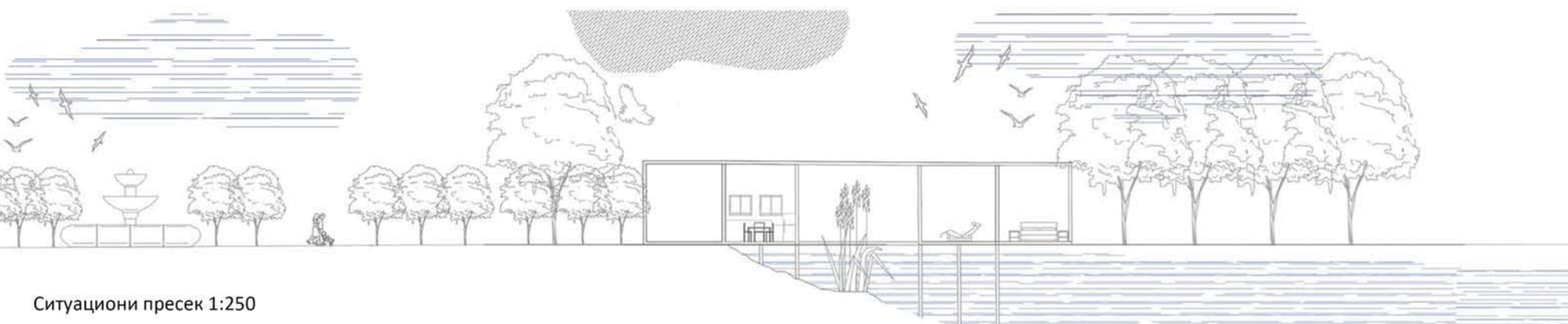

Ситуациони пресек 1:250

КУЋА НА УШЋУ

наставник:

др Милан Вујовић,
професор

Немања Кордић,
асистент

ЈОВАНА СТЕФАНОВИЋ

АРХИТЕКТОНСКО
ПРОЈЕКТОВАЊЕ



Универзитет у Београду
Архитектонски факултет
основне академске студије
архитектуре
школска година 2020/2021.
СТУДИЈСКА ЦЕЛИНА 11011

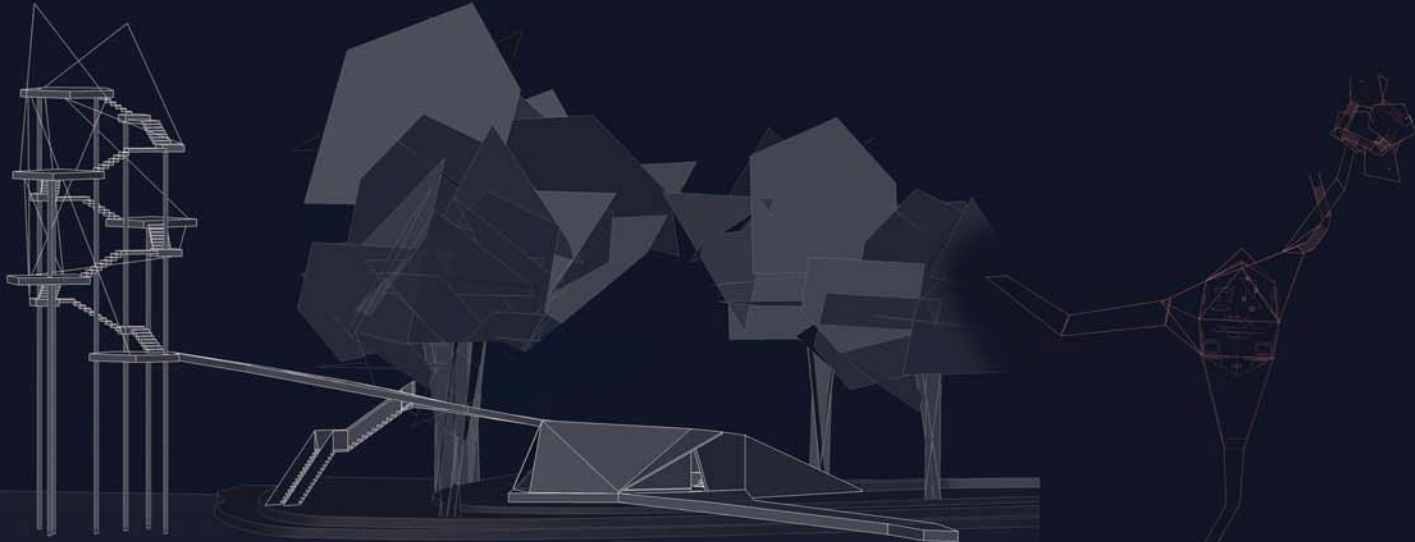

аксонометрија - поглед са реке

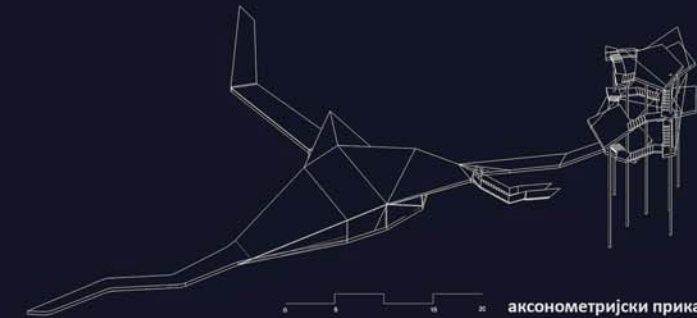
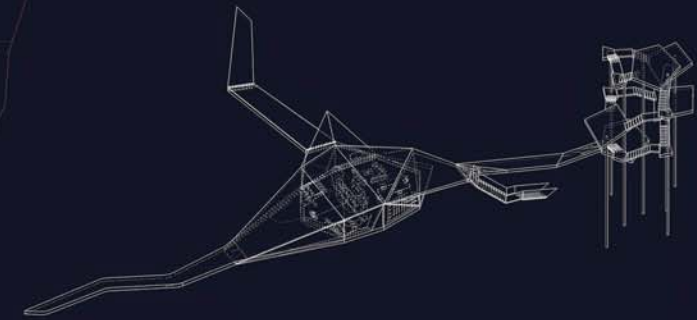
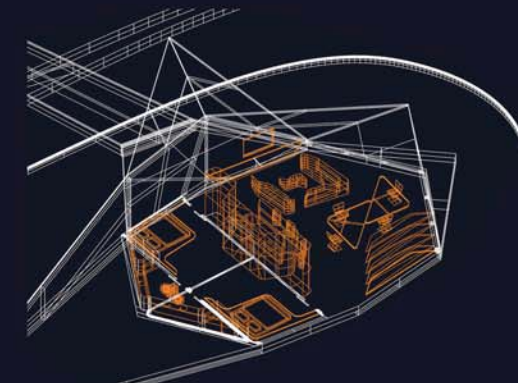

аксонометријски прикази

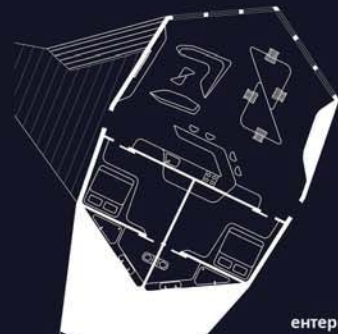
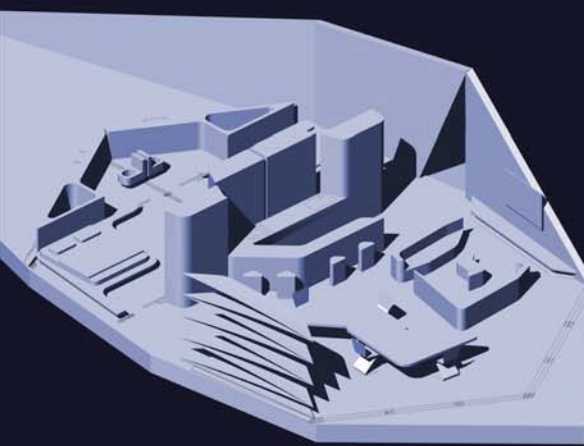

ентеријер - модел и план



пресек



ситуација

КУЋА НА УШЋУ

наставник:
мир МИЛАН ВУЈОВИЋ,
редовни професор
арх. ДАЛИА ДУКАНАЦ,
асистент

АЛЕКСА ВУЧКОВИЋ

ПРОЈЕКАТ 21910



Универзитет у Београду
Архитектонски факултет

Основне академске студије
Архитектуре

школска година 2020/2021

СТУДИЈСКА ЦЕЛИНА простор
и облик

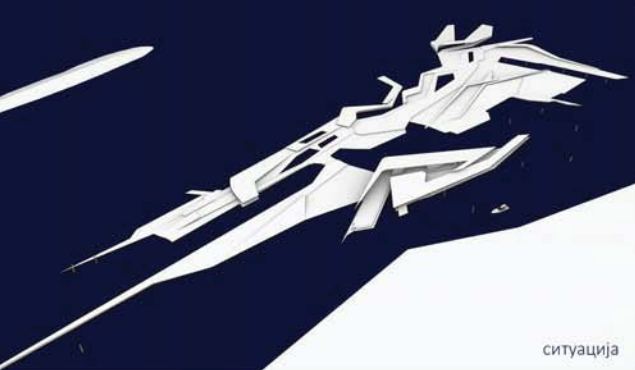

ситуација

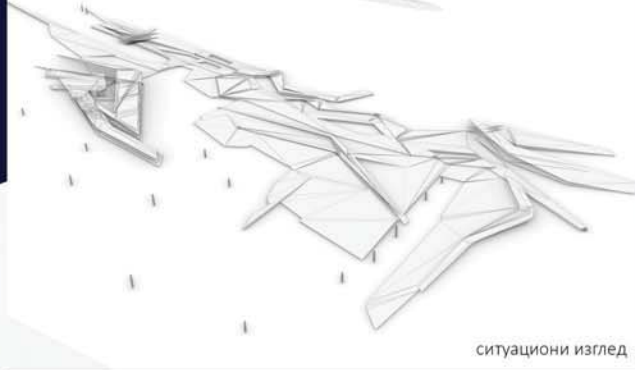

ситуациони изглед

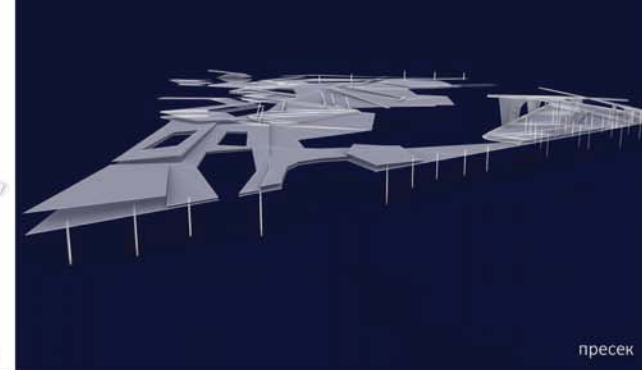

пресек

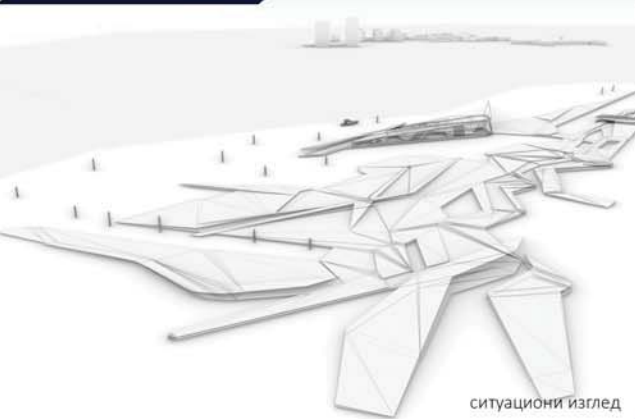

ситуациони изглед

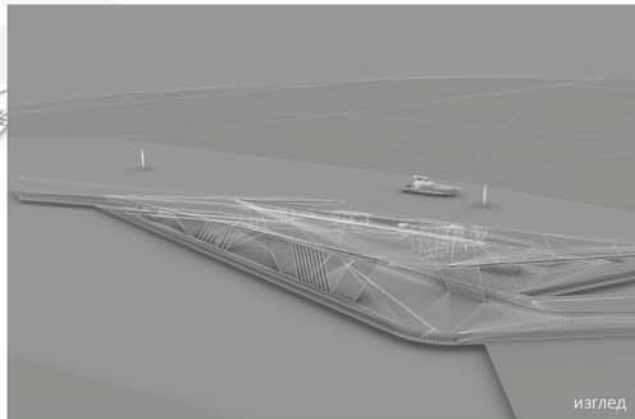

изглед

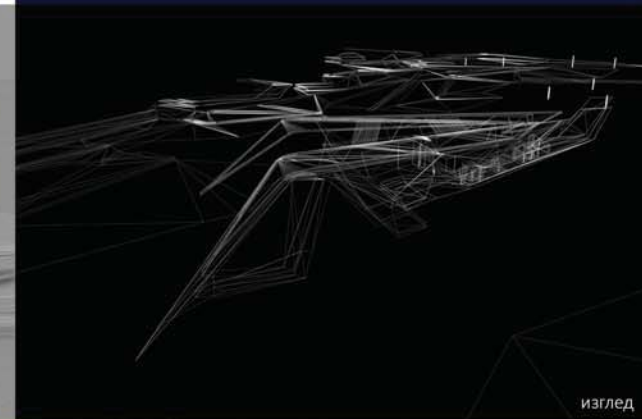

изглед

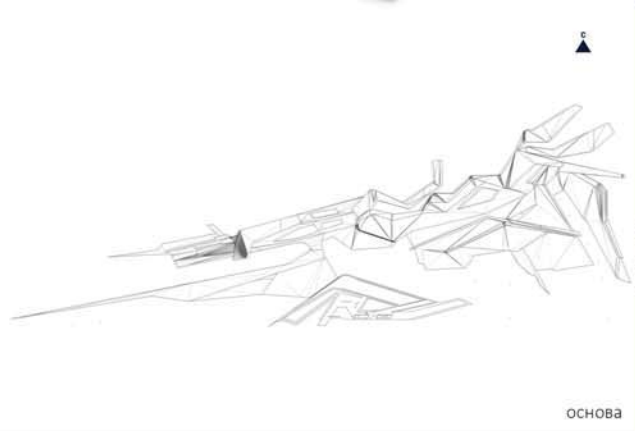

основа

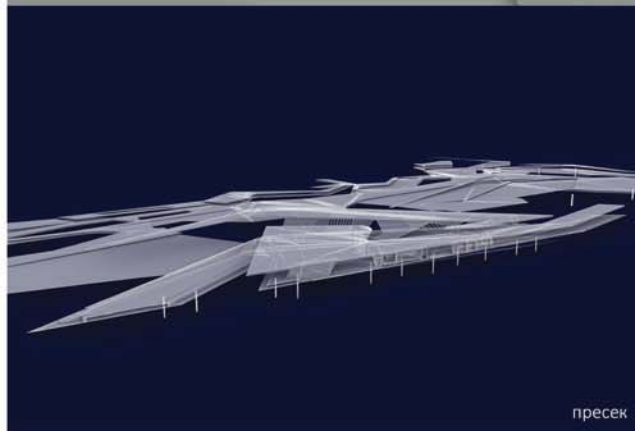

пресек

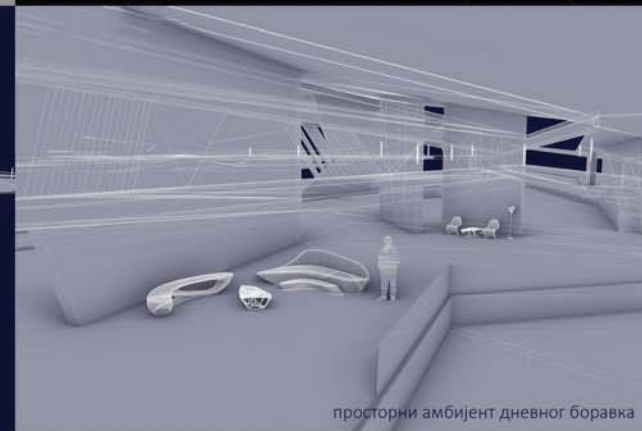

просторни амбијент дневног боравка

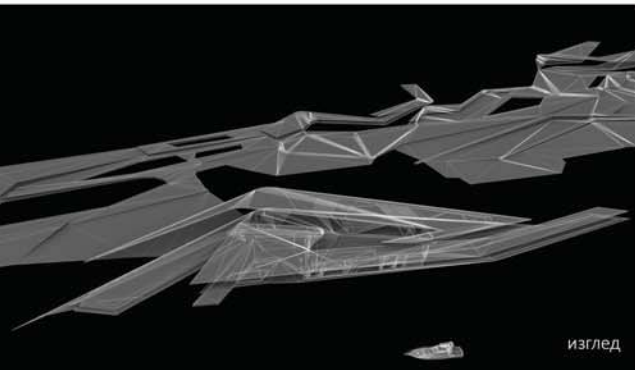

изглед



ситуациони изглед

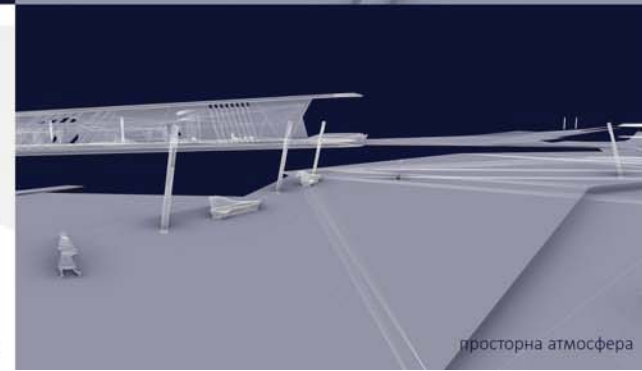

просторна атмосфера

КУЋА НА УШЋУ

наставник:

проф. мр. Милан Вујовић

асс. арх. Мила Мојсиловић

Александар
Јаковљевић

АРХИТЕКТОНСКО
ПРОЈЕКТОВАЊЕ



Универзитет у Београду
Архитектонски факултет

ОСНОВНЕ АКАДЕМСКЕ СТУДИЈЕ

школска година 2020/2021

СТУДИЈСКА ЦЕЛИНА ПРОСТОР
И ОБЛИК

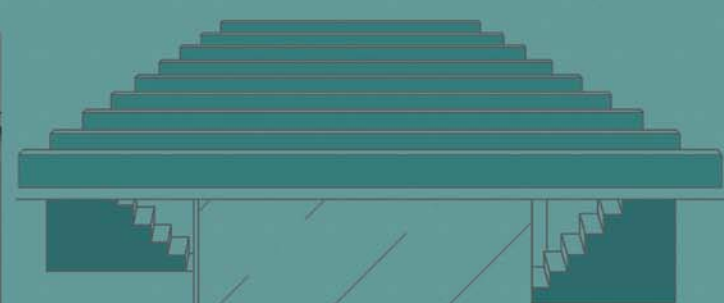
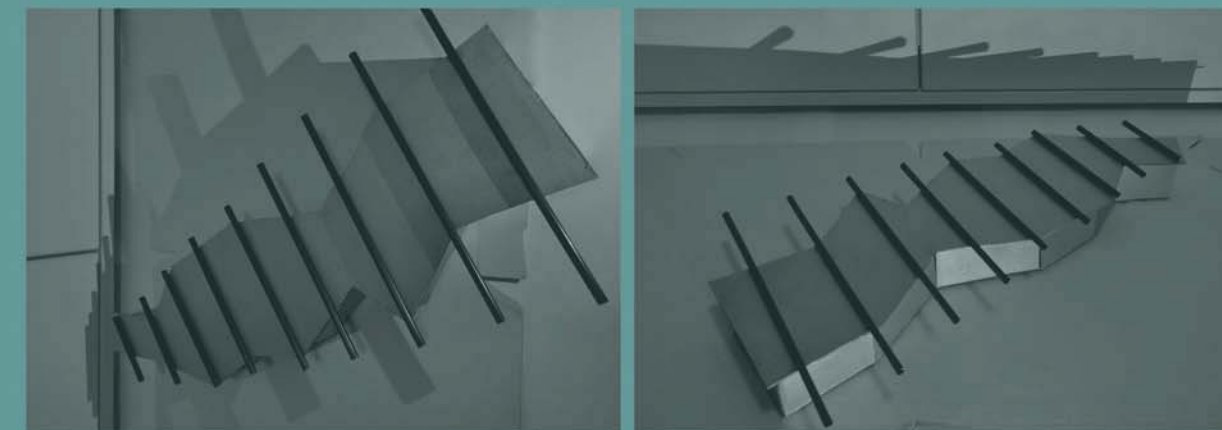

КУЋА НА УШЋУ

наставник:

др/кр/арх. ИМЕ И ПРЕЗИМЕ,
наставничко звање

др/кр/арх. ИМЕ И ПРЕЗИМЕ,
асистент

**АЛЕКСАНДРА
ЖИВАНОВИЋ**

Архитектонско
пројектовање



Универзитет у Београду
Архитектонски факултет
Основне академске студије
архитектуре
школска година 2020./2021.
СТУДИЈСКА ЦЕЛИНА
ПРОСТОР И ОБЛИК

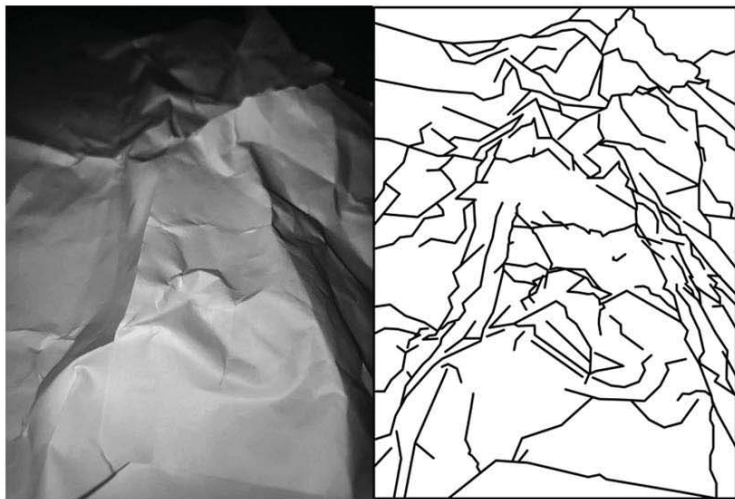

сл. 1: истраживање терена кроз цртеж

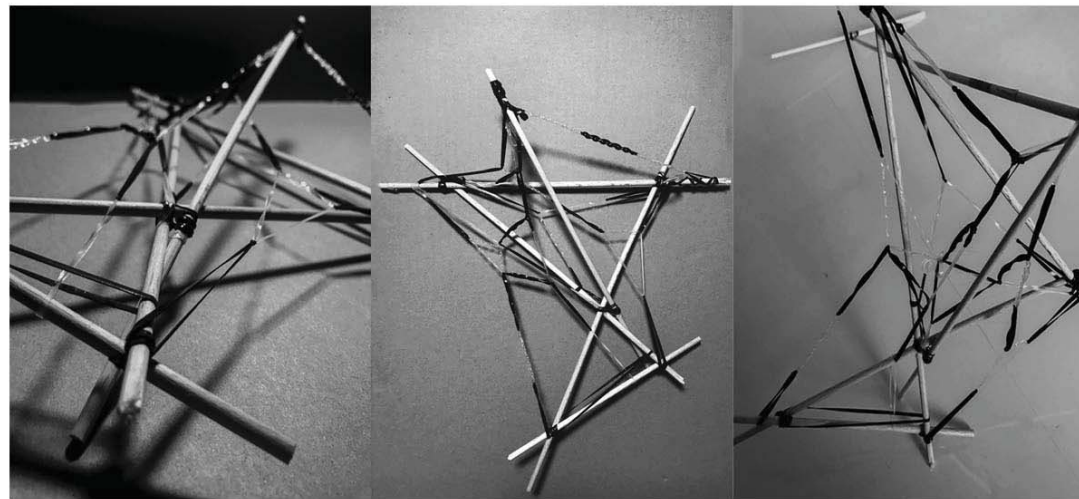

сл. 2: друга радионица, макета ваздуха

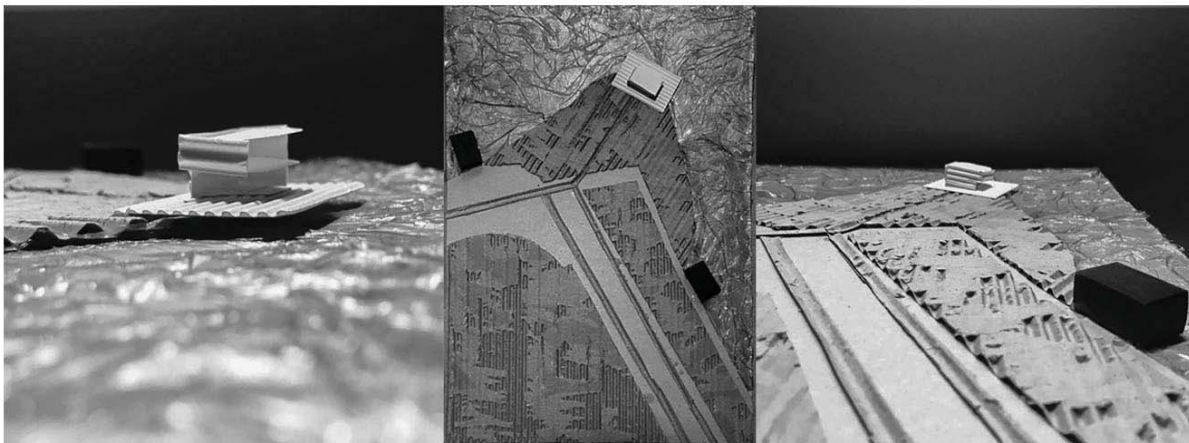

сл. 3: макета ситуације

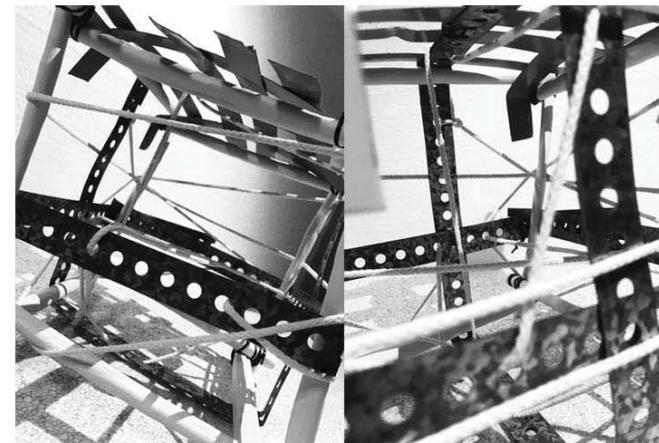

сл. 4: истраживање куће кроз макету



сл. 5: просторне атмосфере и амбијенти (споља-унутра и унутра-споља)

КУЋА НА УШЋУ

наставник:
проф. мр Милан Вујовић
Милош Стојковић, асистент

Анастасија Ђорђевић
2020/11050

АРХИТЕКТОНСКО
ПРОЈЕКТОВАЊЕ

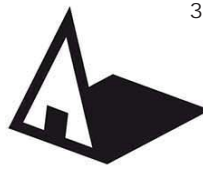

Универзитет у Београду
Архитектонски факултет
Основне академске студије,
права година
школска година 2020/2021
СТУДИЈСКА ЦЕЛИНА
Простор и облик

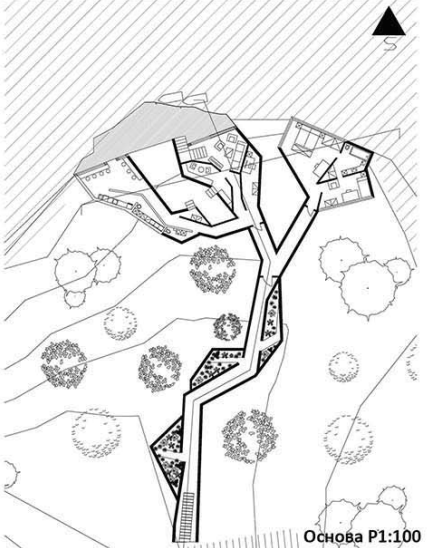

Основа P1:100

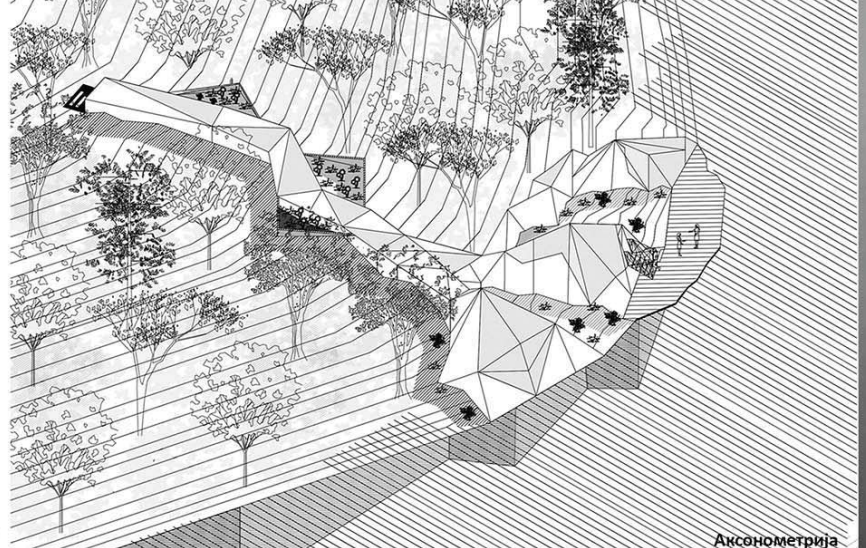

Аксонometriја



Макета деконструкције



Амбијент



Макета пресека

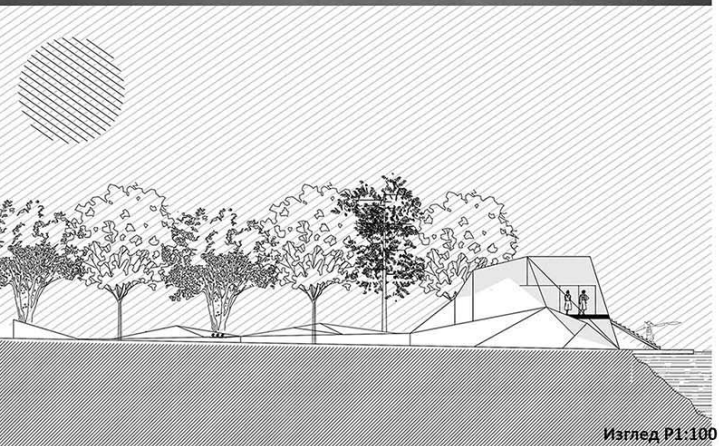

Изглед P1:100



Пресек P1:100

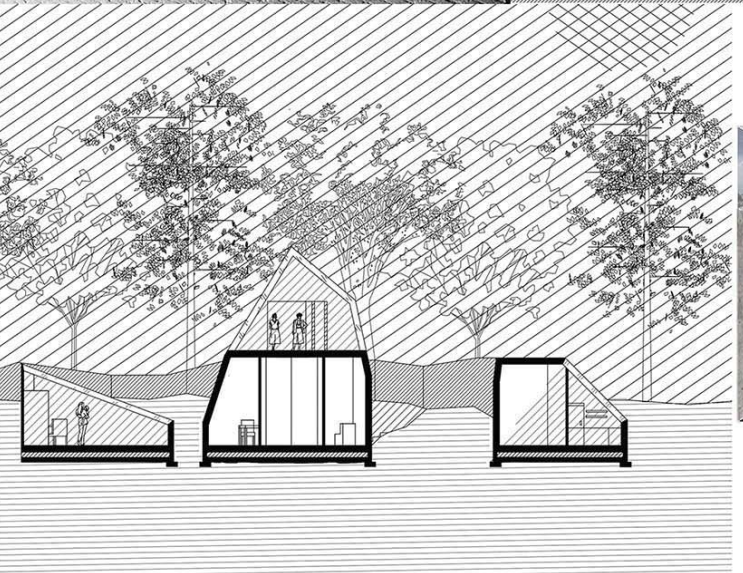

Пресек P1:100

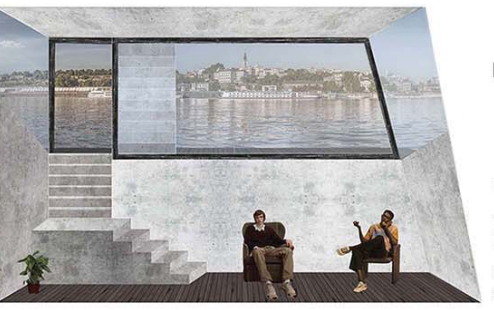

Просторна атмосфера

КУЋА НА УШЋУ

наставник:
мр/арх. Милан Вујовић
р.проф
мас.инж.арх. Ивана Ловринчевић
асистент

**Анастасија
Радосављевић
АРХИТЕКТОНСКО
ПРОЈЕКТОВАЊЕ**



Универзитет у Београду
Архитектонски факултет

ОСНОВНЕ АКАДЕМСКЕ СТУДИЈЕ

школска година 2020/2021

СТУДИЈСКА ЦЕЛИНА ПИО

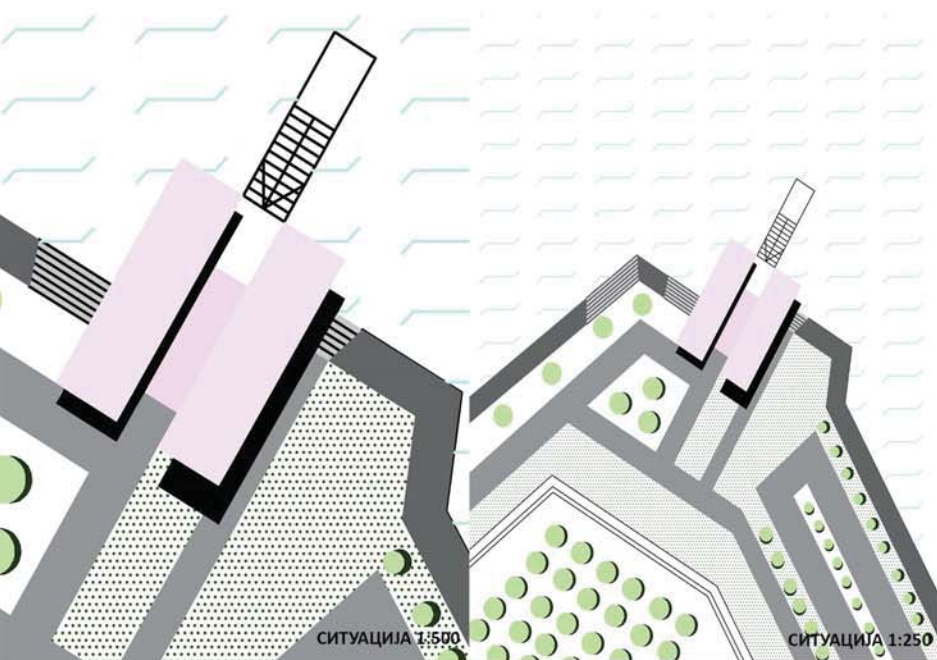

СИТУАЦИЈА 1:500

СИТУАЦИЈА 1:250

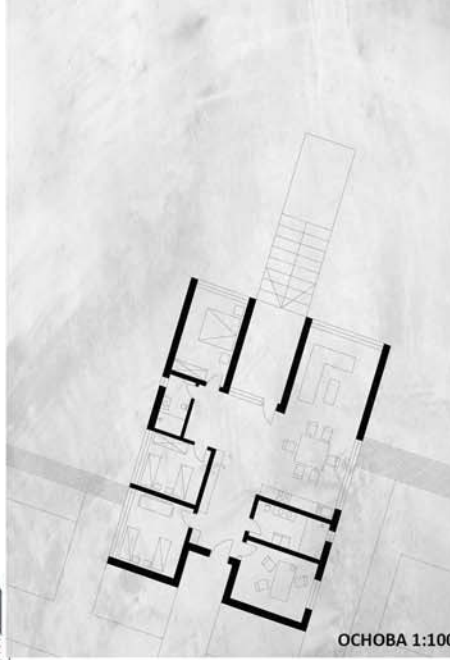

ОСНОВА 1:100

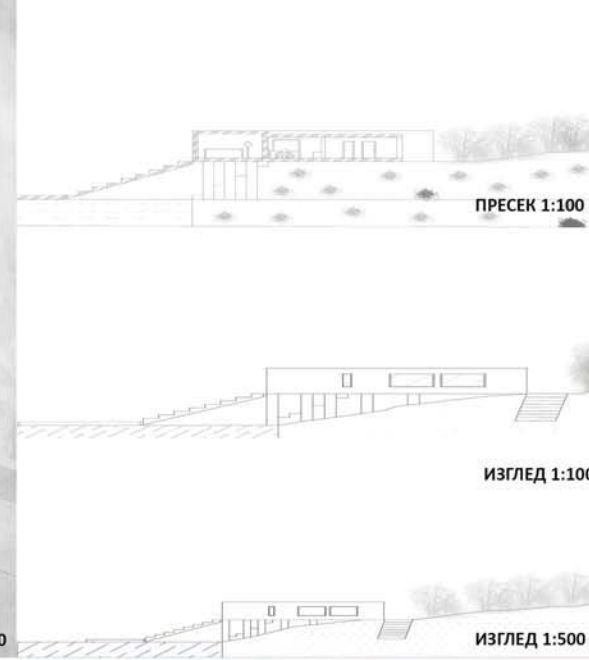

ПРЕСЕК 1:100

ИЗГЛЕД 1:100

ИЗГЛЕД 1:500

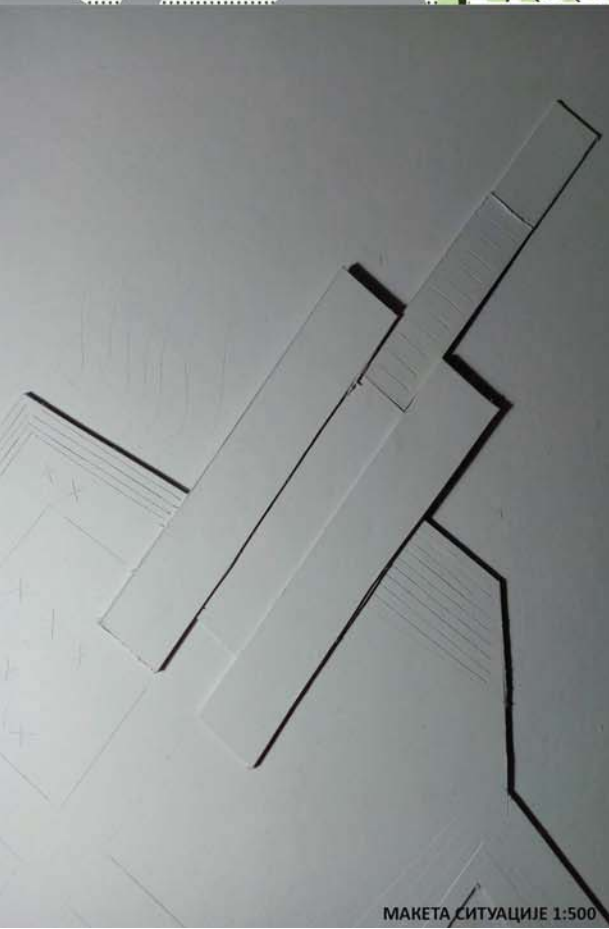

МАКЕТА СИТУАЦИЈЕ 1:500

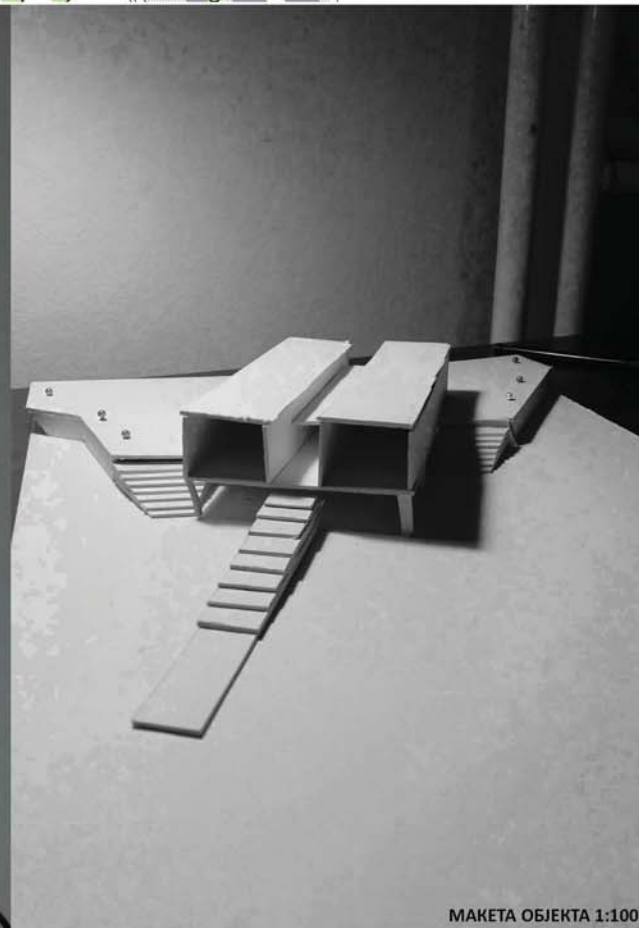

МАКЕТА ОБЈЕКТА 1:100

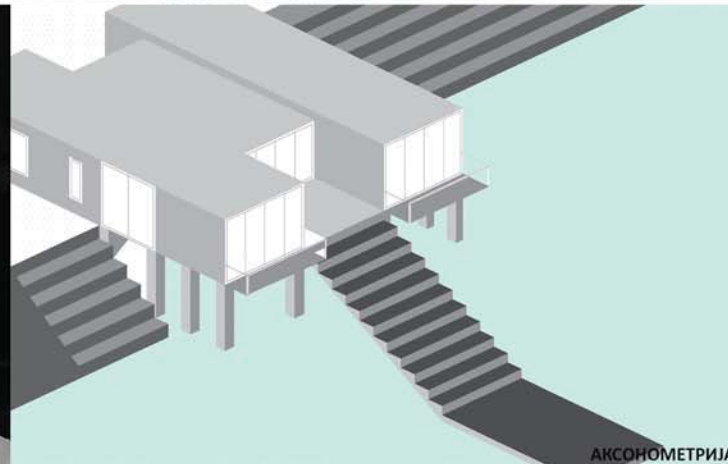

АКСОНОМЕТРИЈА

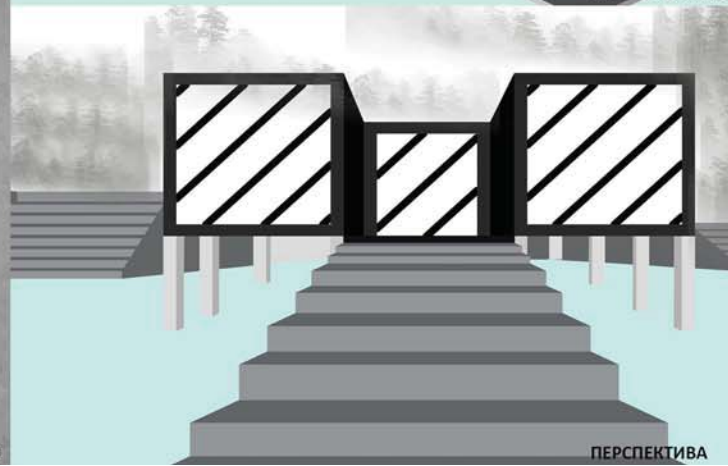

ПЕРСПЕКТИВА

КУЋА НА УШЋУ

наставник:

мр МИЛАН ВУЈОВИЋ,
професор

др/мр/арх. НЕМАЊА КОРДИЋ,
асистент

АНАСТАСИЈА СИМИЋ

ПРОЈЕКАТ 000хх

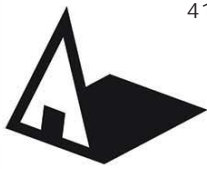

Универзитет у Београду
Архитектонски факултет

Основне Архитектура студије

школска година 2020/2021

СТУДИЈСКА ЦЕЛИНА П и О

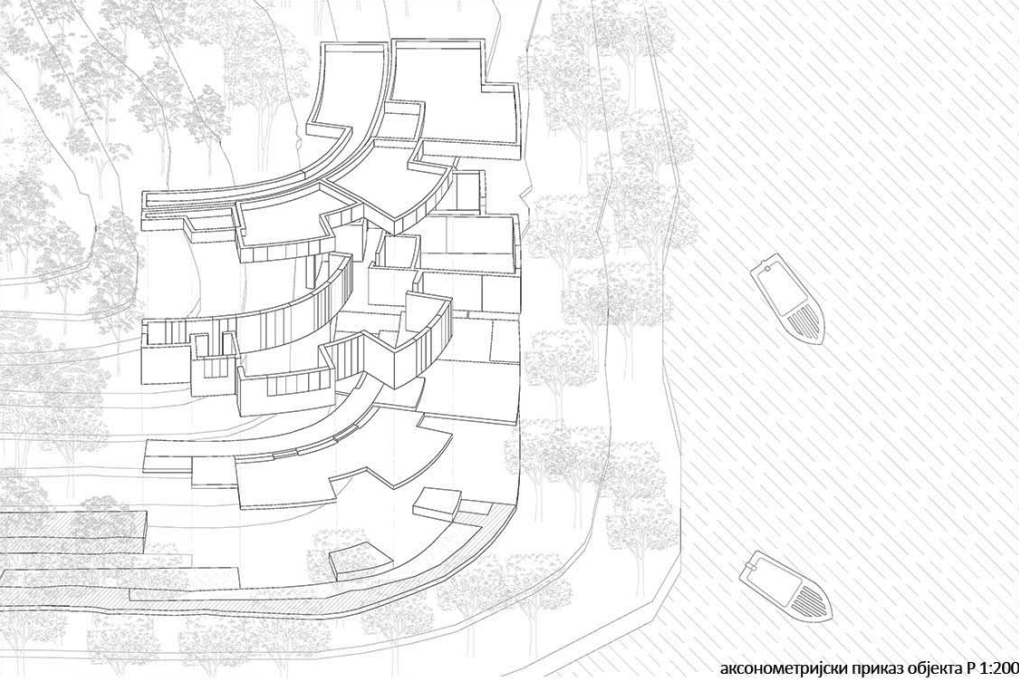

аксонометријски приказ објекта Р 1:200

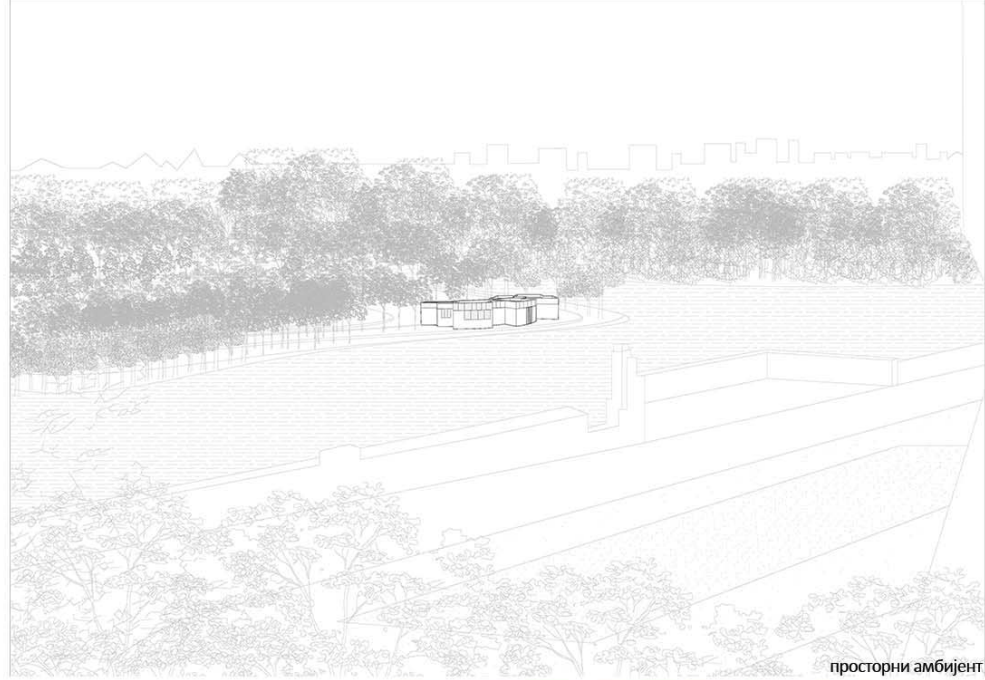

просторни амбијент



основа Р 1:100



макета урбанистичког решења Р 1:500



макета архитектонског решења Р 1:100

КУЋА НА УШЋУ

наставник:

мр МИЛАН ВУЛОВИЋ,
професор

ДЕЈАН ТОДОРОВИЋ,
асистент

Анђела Недић

АРХИТЕКТОНСКО
ПРОЈЕКТОВАЊЕ



Универзитет у Београду
Архитектонски факултет
Основне академске студије, прва година
школска година 2020/2021
СТУДИЈСКА ЦЕЛИНА
Простор и облик



СИТУАЦИОНИ ПЛАН
1:500



ИЗГЛЕД
1:100

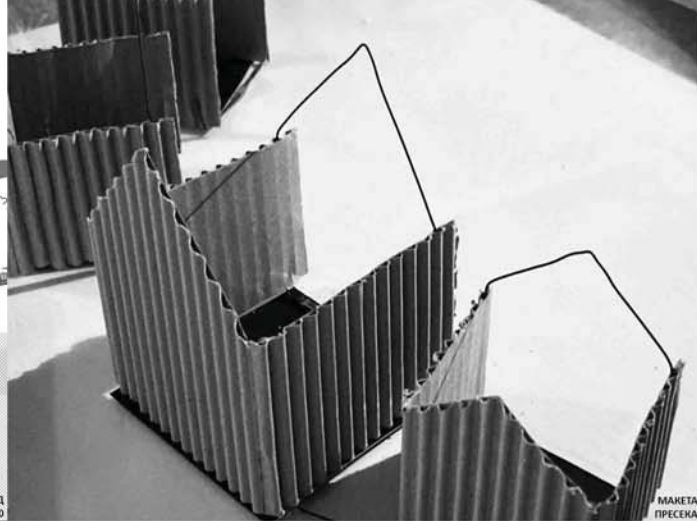

МАКЕТА
ПРЕСЕКА
1:100

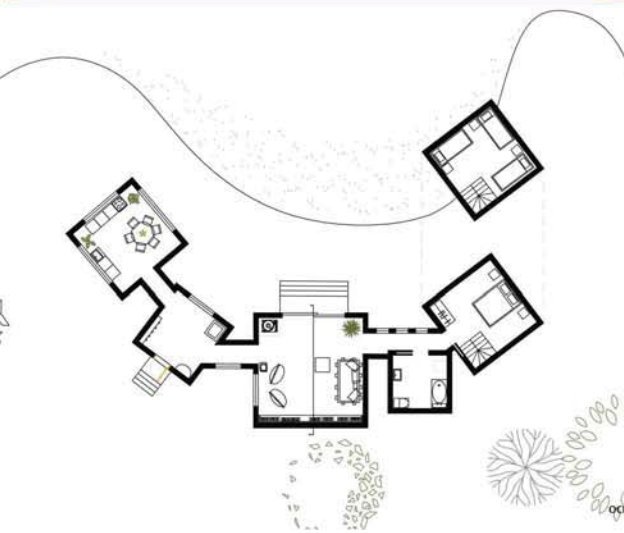

ОСНОВА ЧУПЕ
1:100



АКСОНОМЕТРИЈА
1:100

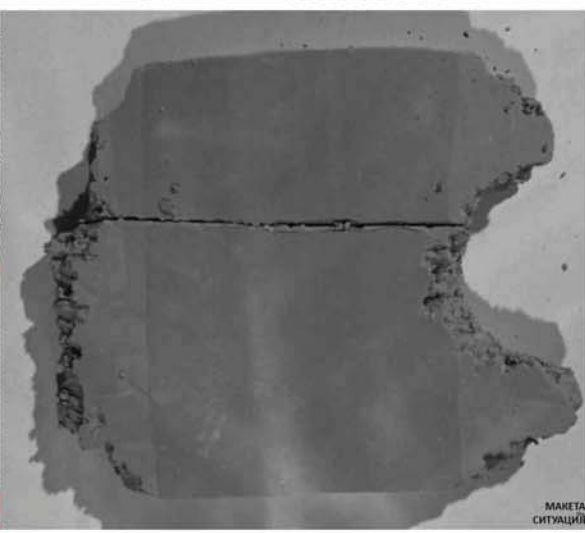

МАКЕТА
СИТУАЦИЈЕ
1:100

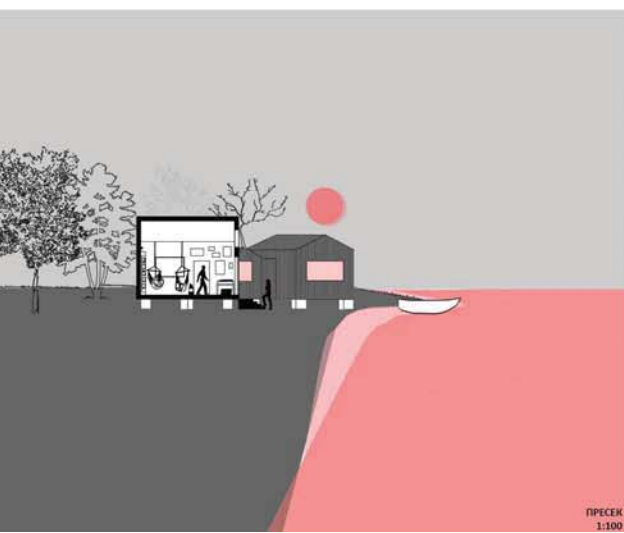

ПРЕСЕК
1:100



МОНТАЖА
1:100



МАКЕТА
ДЕКОНСТРУКЦИЈЕ
1:100

КУЋА НА УШЋУ

наставник:
мр Милан Вујовић
редован професор
мас.инж.арх Ивана Ловринчевић
асистент

Ања Паприкић

**АРХИТЕКТОНСКО
ПРОЈЕКТОВАЊЕ**

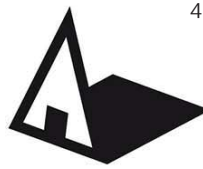

Универзитет у Београду
Архитектонски факултет
Основне академске
студије
школска година 2020/2021
СТУДИЈСКА ЦЕЛИНА
Простор и облик



Osnova
1:100

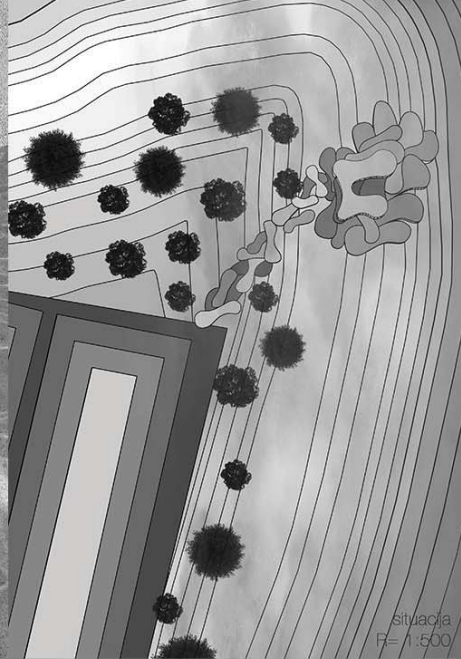

Situacija
R= 1:500

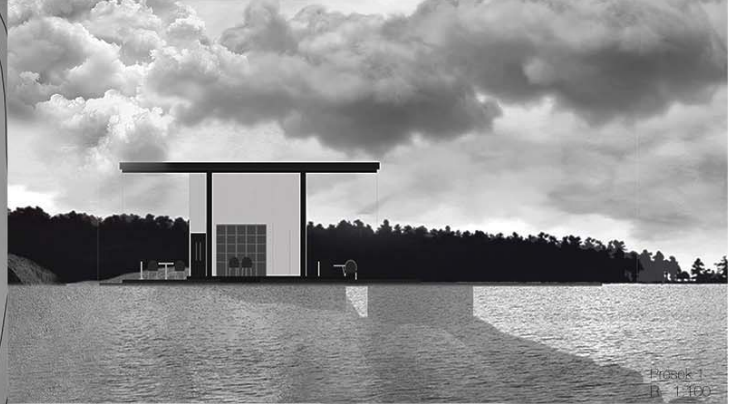

Prosek 1
R= 1:100

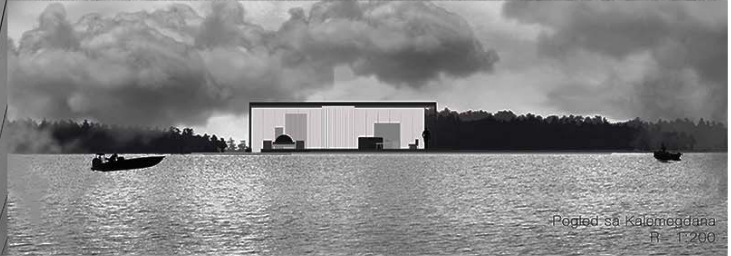

Pogled sa Kalemegdana
R= 1:200



Ambijent



Ambijenti

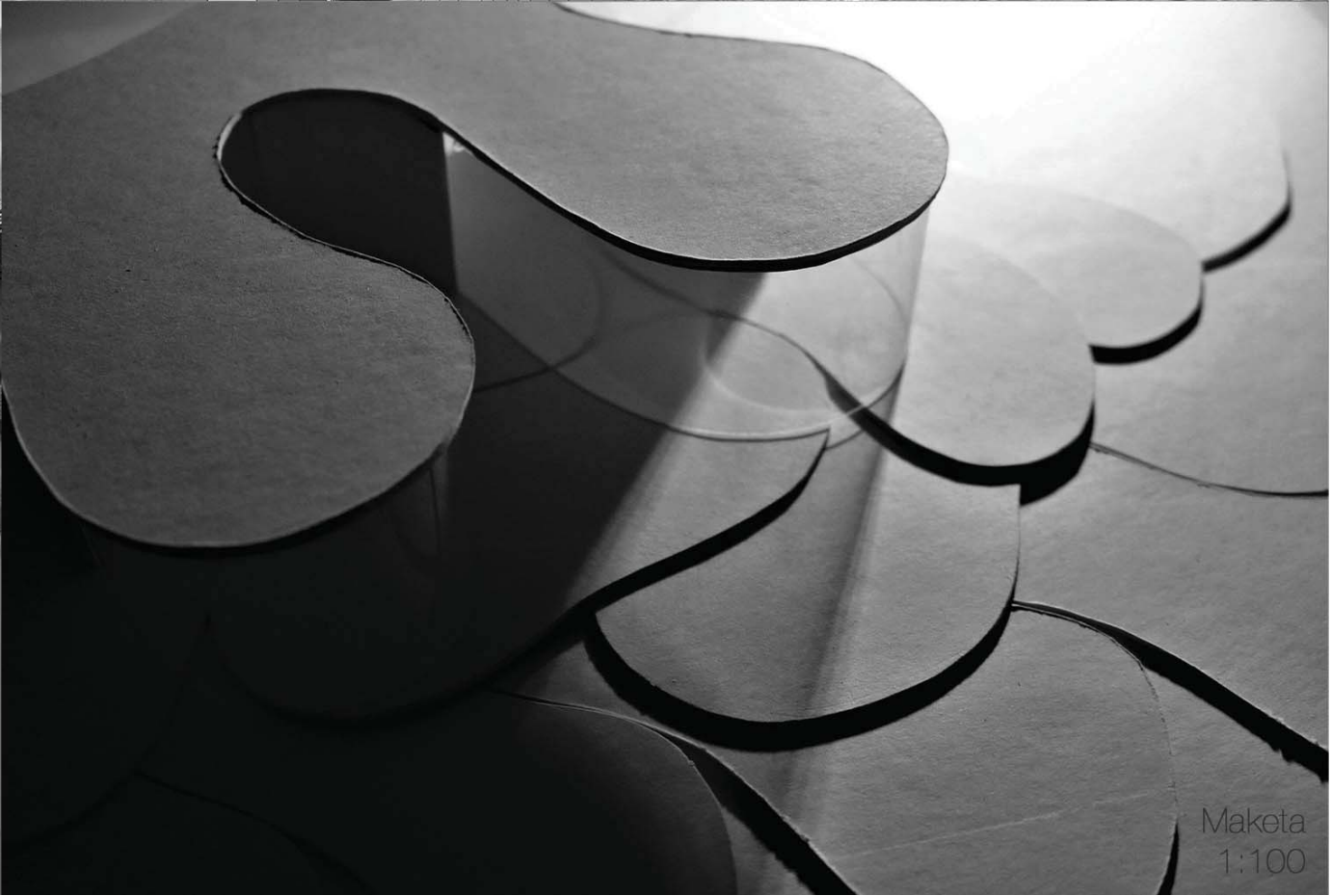

Maketa
1:100

КУЋА НА УШЋУ

мр. Милан Вујовић
професор
др. Маја Драгишић
асистент

АЊА РАШИЋ
2020/11116

АРХИТЕКТОНСКО ПРОЈЕКТОВАЊЕ

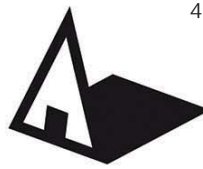

Универзитет у Београду
Архитектонски факултет

Основне академске студије
школска година 2020/2021
СТУДИЈСКА ЦЕЛИНА
ПРОСТОР И ОБЛИК



МАКЕТА

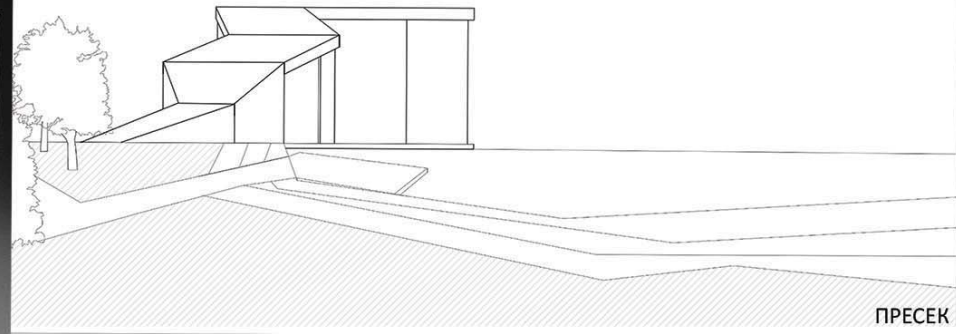

ПРЕСЕК

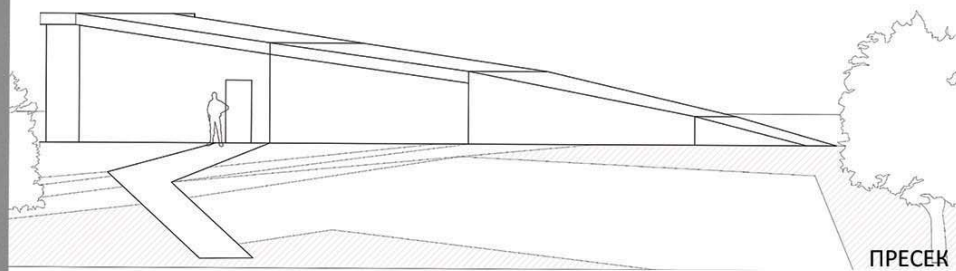

ПРЕСЕК

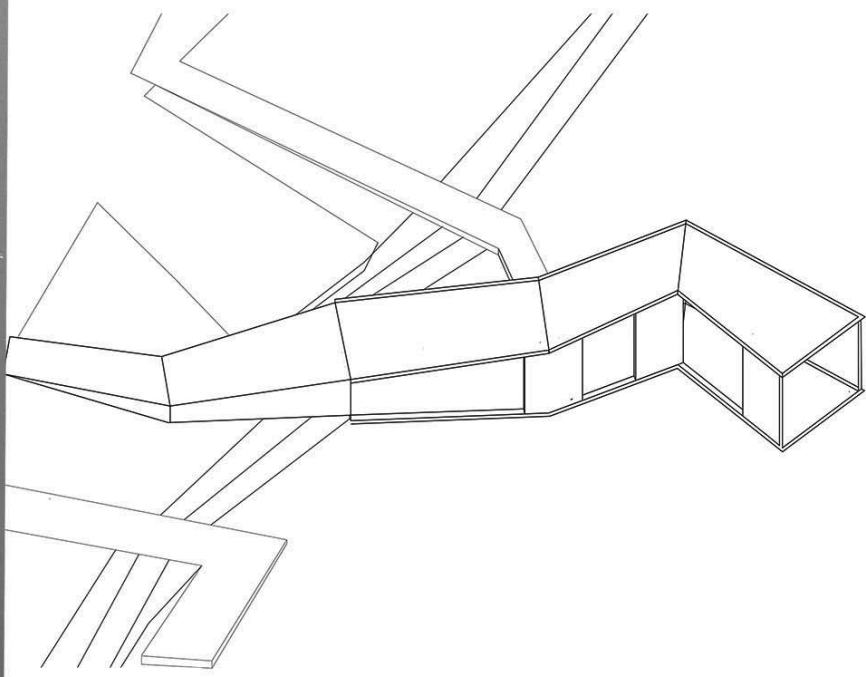

АКСОНОМЕТРИЈА

КУЋА НА УШЋУ

наставник:
мп. Милан Вујовић
професор
др. Маја Драгишић
асистент

АЊА РЕЉИЋ
2020/11175

Архитектонско
пројектовање

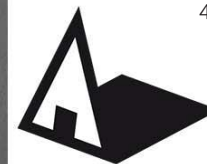

Универзитет у Београду
Архитектонски факултет

Основне студије
Архитектура
школска година 2020/2021
СТУДИЈСКА ЦЕЛИНА П И О

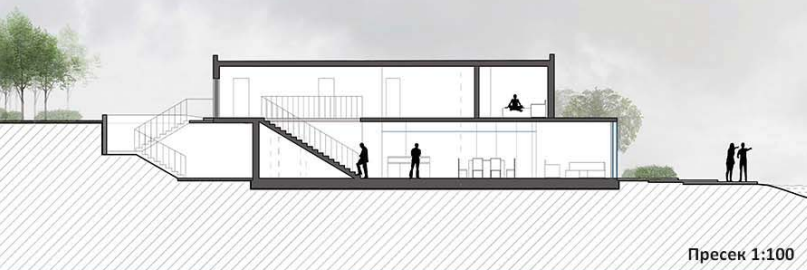

Пресек 1:100



Макета објекта 1:100

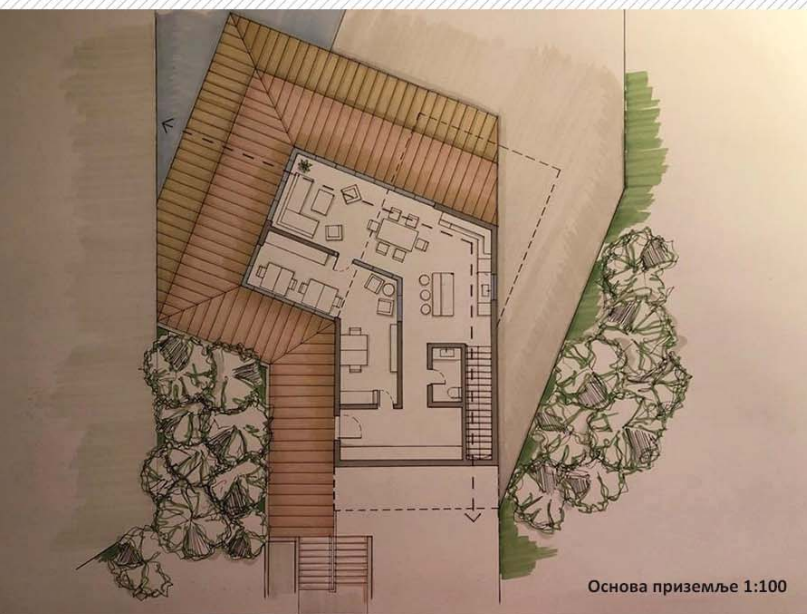

Основа приземље 1:100



Основа спрата 1:100

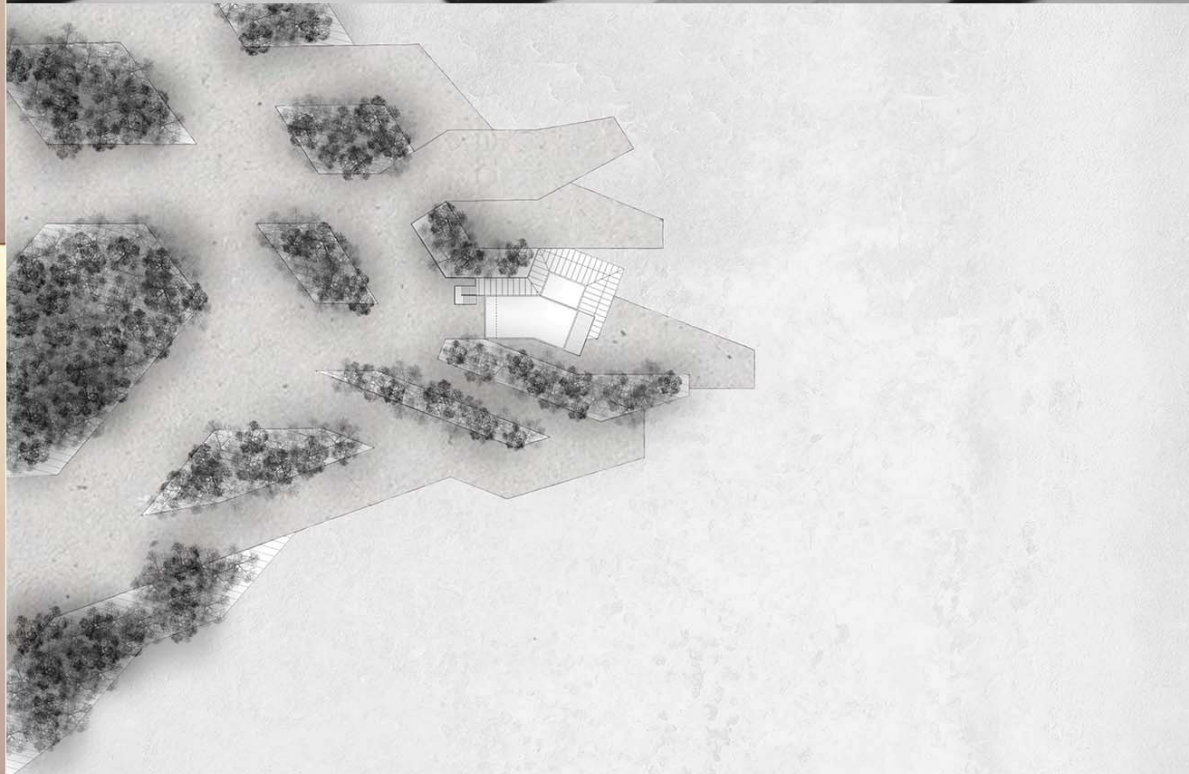

Ситуација 1:500

КУЋА НА УШЋУ

наставник:

мр МИЛАН ВУЛОВИЋ,
професор

НЕМАЊА КОРДИЋ,
асистент

АЊА СКОКОВИЋ

АРХИТЕКТОНСКО
ПРОЈЕКТОВАЊЕ





Универзитет у Београду
 Архитектонски факултет
 Основне академске
 студије
 школска година 2020/2021
 СТУДИЈСКА ЦЕЛИНА
 Простор и облик

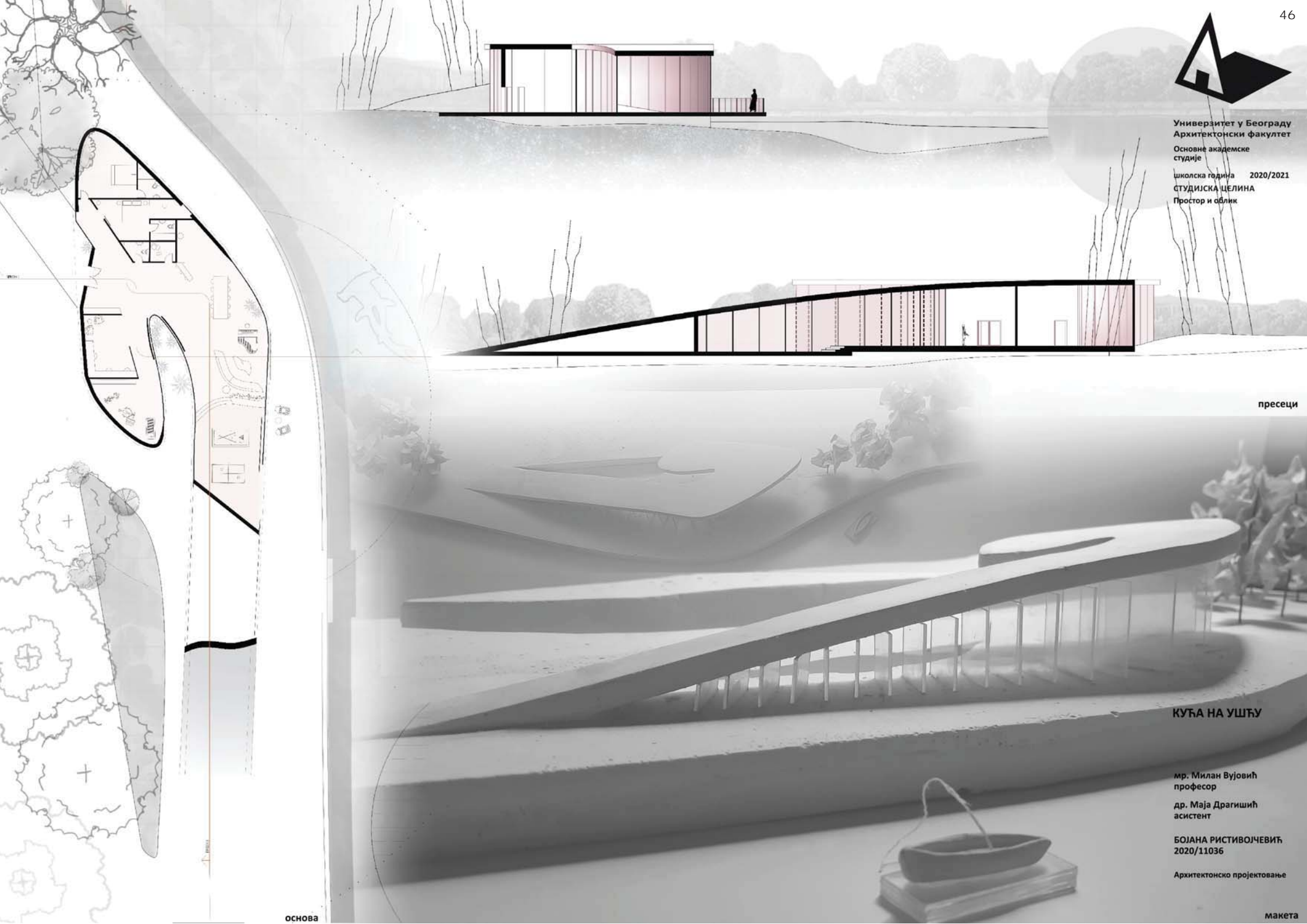

пресеци

КУЋА НА УШЋУ

мр. Милан Вујовић
 професор

др. Маја Драгишић
 асистент

БОЈАНА РИСТИВОЈЧЕВИЋ
 2020/11036

Архитектонско пројектовање

основа

макета

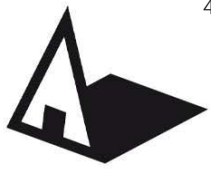

Универзитет у Београду
Архитектонски факултет
ОСНОВНЕ АКАДЕМСКЕ СТУДИЈЕ

школска година 2020/2021
СТУДИЈСКА ЦЕЛИНА ПРОСТОР
И ОБЛИК

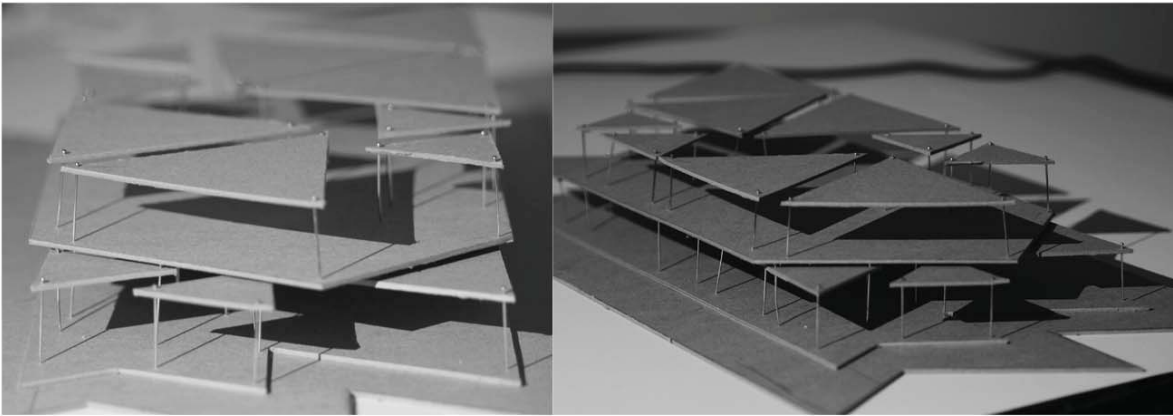

Слика 1 и 2: Истраживање куће кроз макету

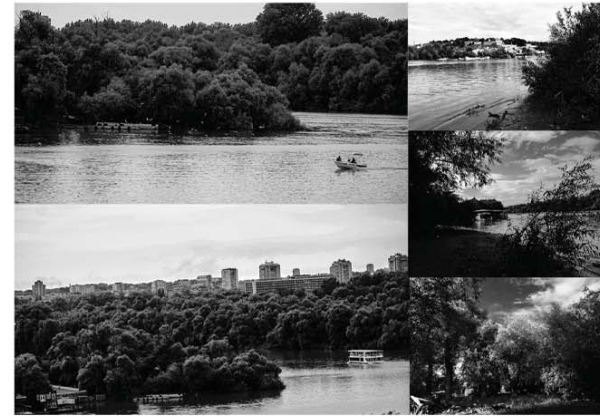

Слика 3: Кадрови локације

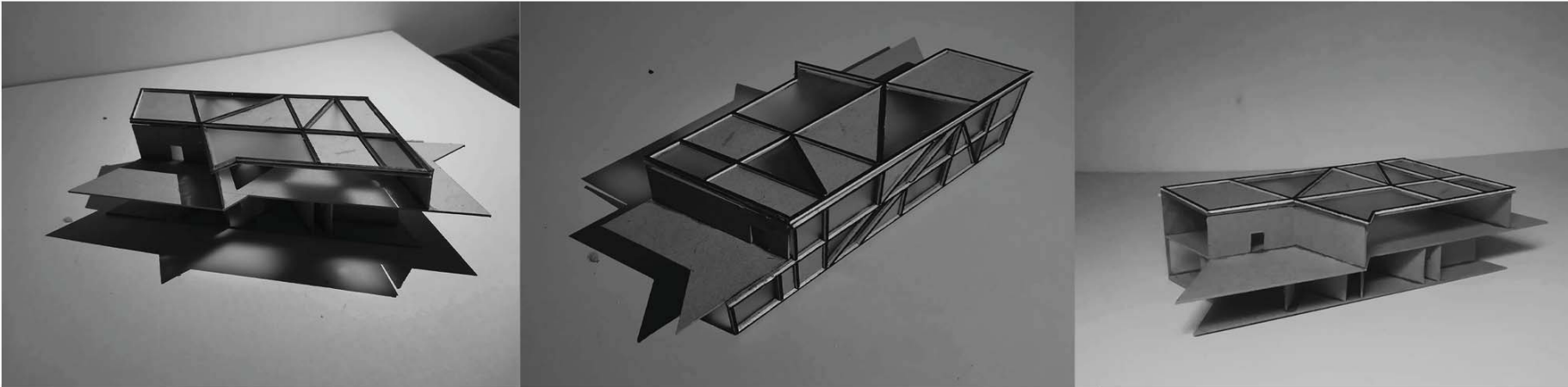

Слика 4, 5 и 6: Макете објекта



Слика 7, 8 и 9: Макете ваздуха

КУЋА НА УШЋУ

наставник:

проф. мр Милан Вујовић,

Милош Стојковић,
асистент

Борис Ђорђевић
2020/11110

Архитектонско
пројектовање



Универзитет у Београду
Архитектонски факултет
Основне академске студије,
права година
школска година 2020/2021
СТУДИЈСКА ЦЕЛИНА
Простор и облик

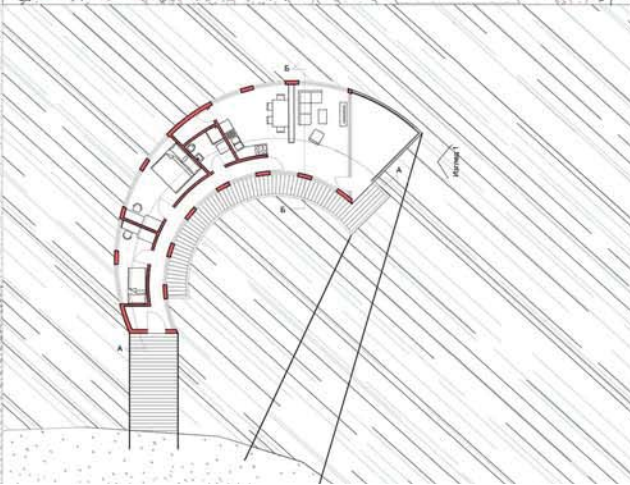
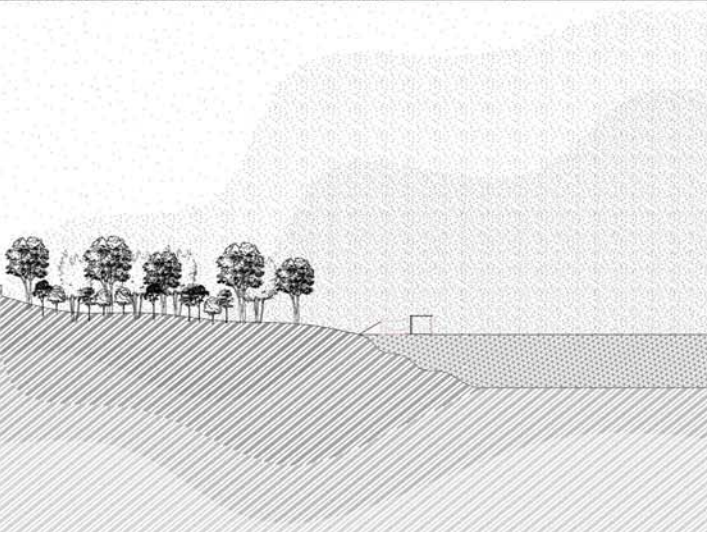
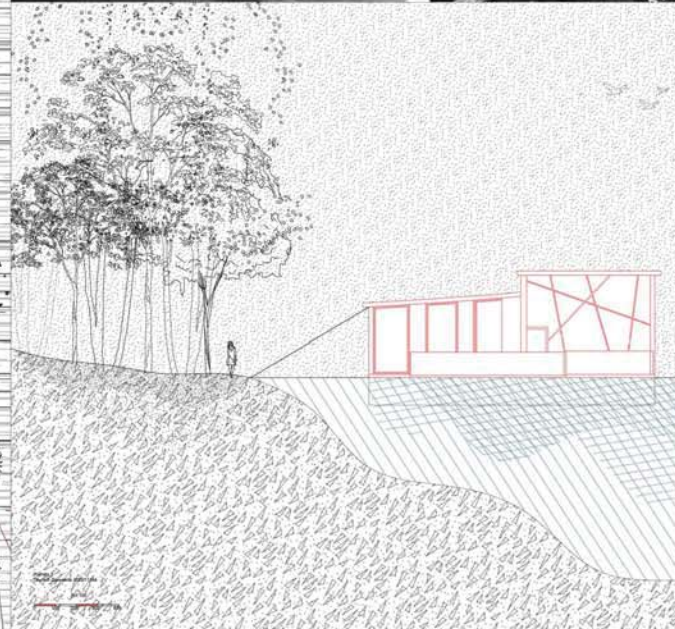
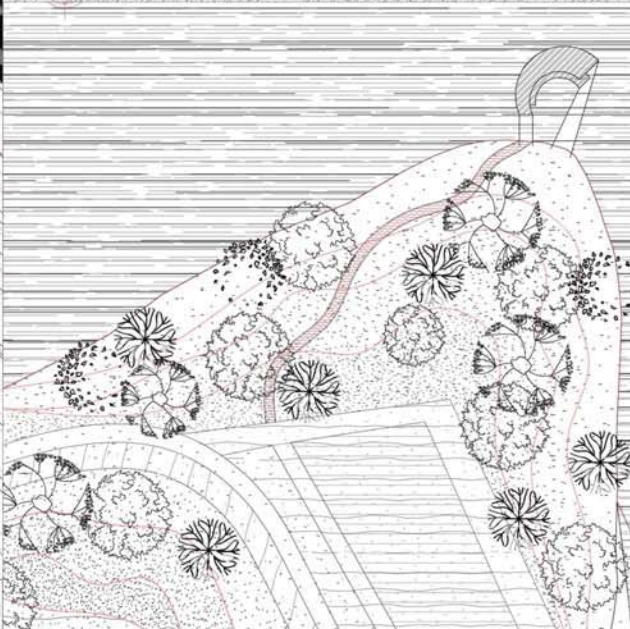
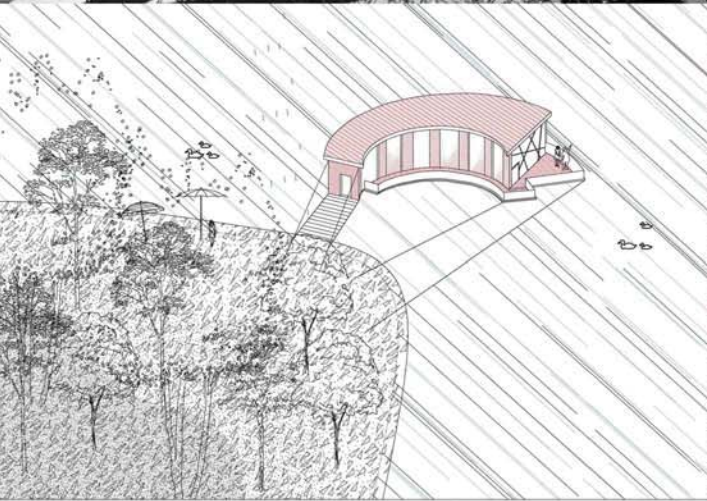
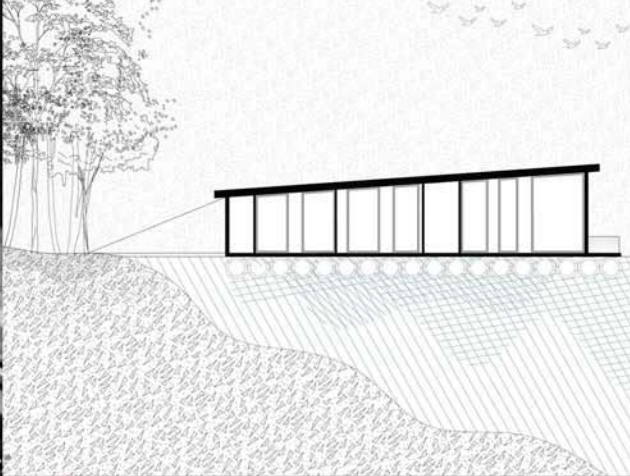

КУЋА НА УШЋУ

наставник:
др Милан Вујовић,
наставничко звање
мр арх. Ивана Ловринчевић,
асистент

Данијела Пантић
Архитектонско
пројектовање

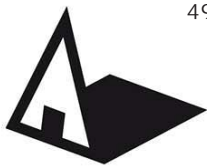

Универзитет у Београду
Архитектонски факултет
Основне академске студије
архитектуре
школска година 2020/2021
СТУДИЈСКА ЦЕЛИНА
ПРОСТОР И ОБЛИК

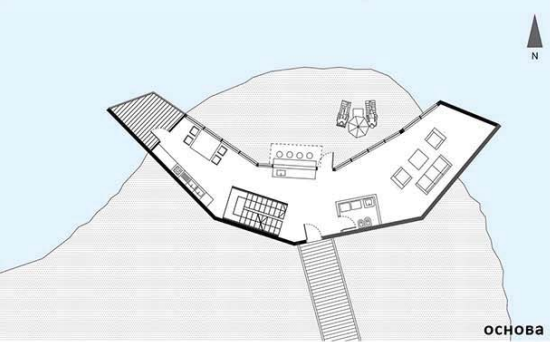

основа

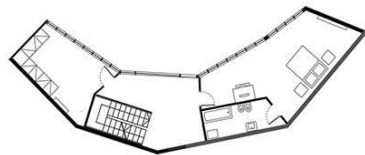

основа

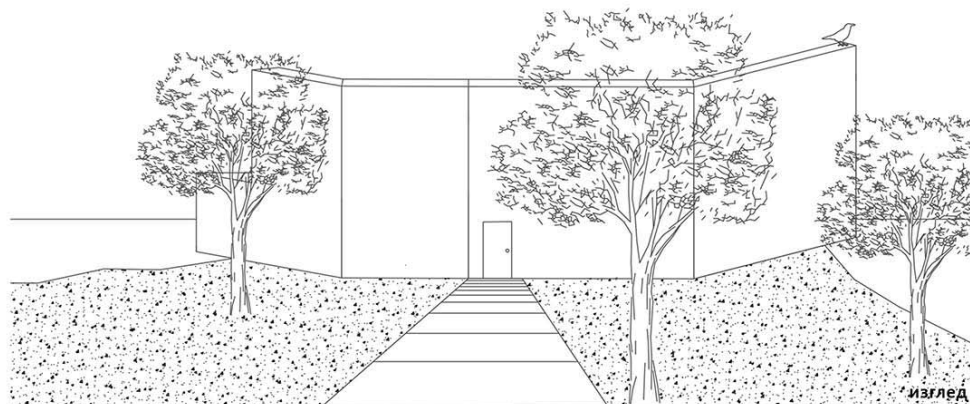

изглед

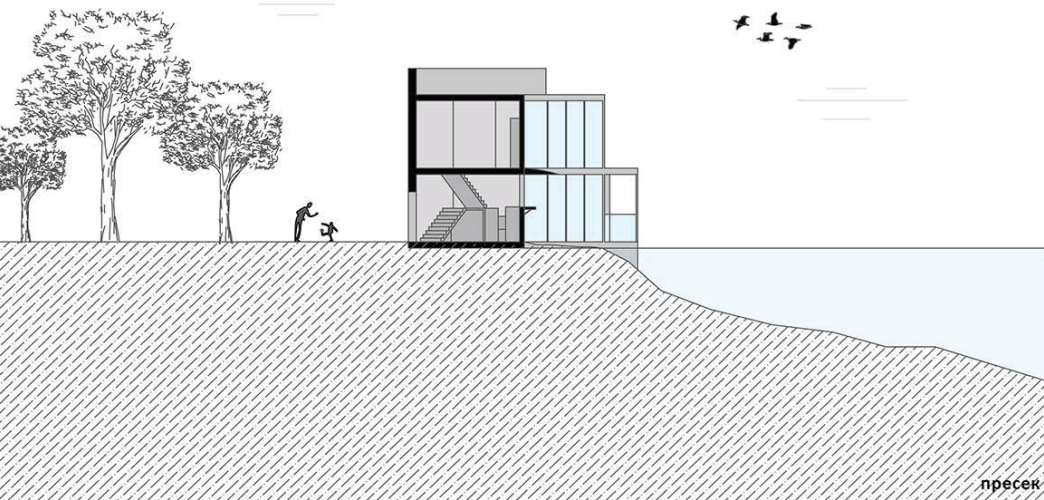

пресек



макета пресека



макета пресека

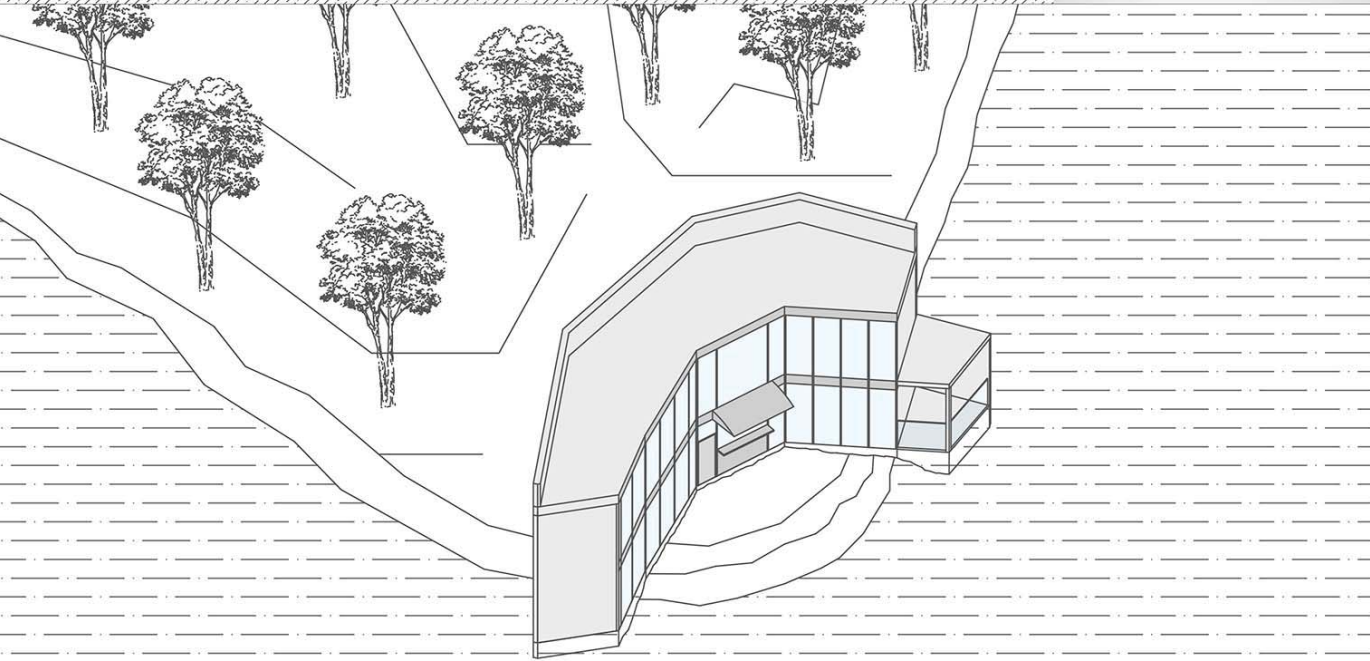

аксонометрија

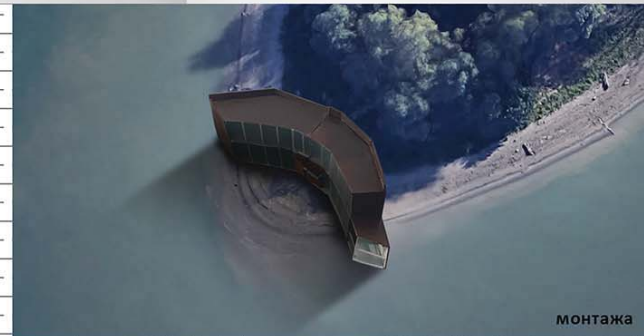

монтажа

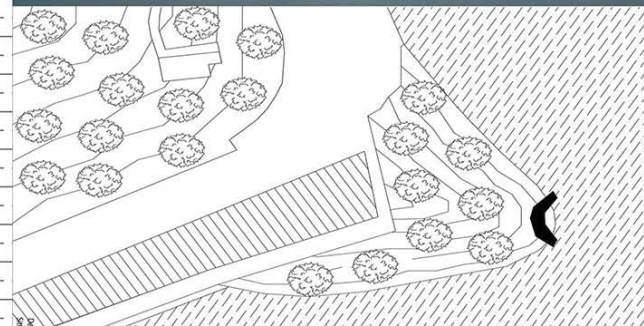

ситуација

ПРОЈЕКАТ КУЋЕ НА УШЋУ

наставник:

мр. МИЛАН ВУЈОВИЋ
професор

маст. инж. арх. ИВАНА
ЛОВРИНЧЕВИЋ,
асистент

ДЕЈАН ПЕКОВИЋ

**АРХИТЕКТОНСКО
ПРОЈЕКТОВАЊЕ**



Универзитет у Београду
Архитектонски факултет

Основне академске студије

школска година 2020/2021

СТУДИЈСКА ЦЕЛИНА
ПРОСТОР И ОБЛИК

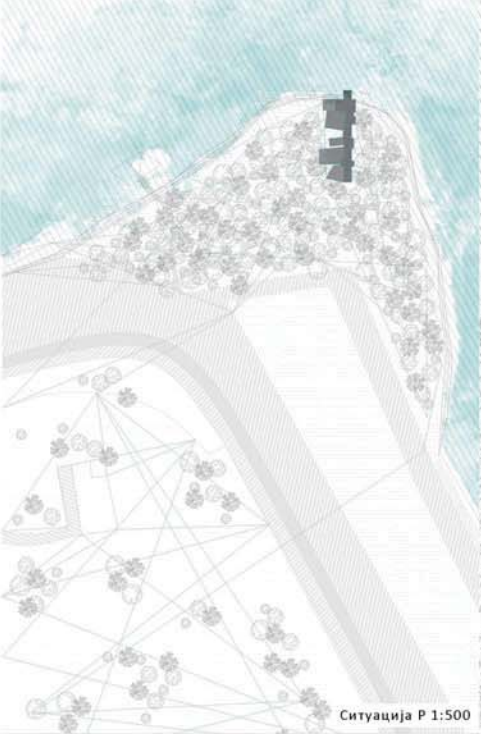

Ситуација Р 1:500

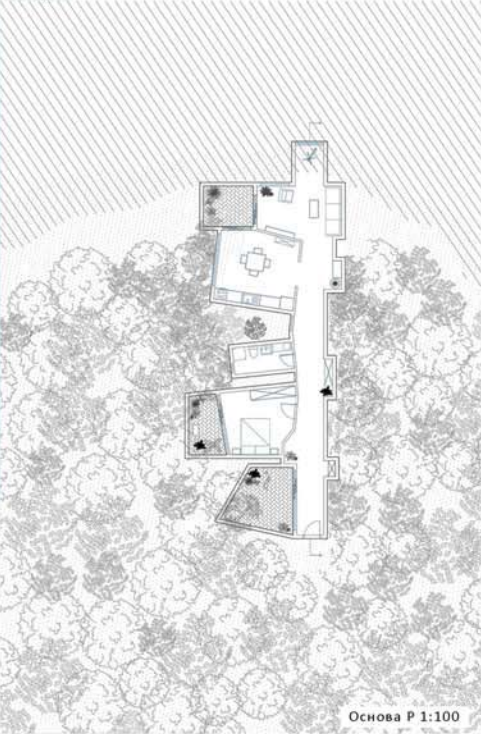

Основа Р 1:100

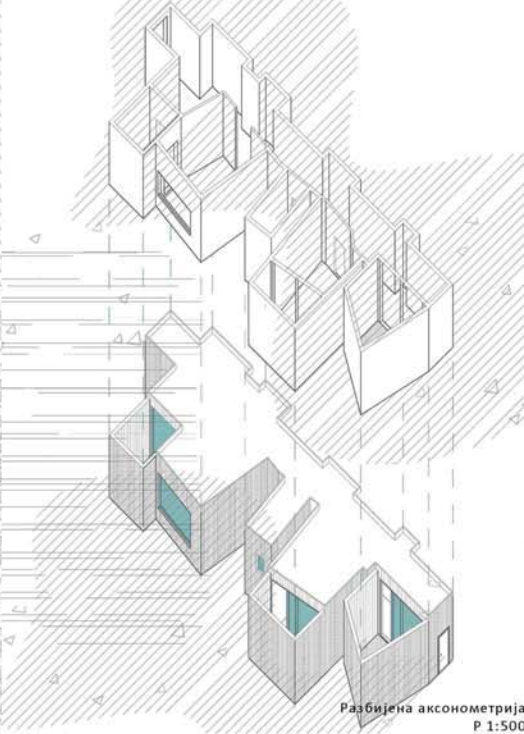

Разбијена аксонометрија
Р 1:500



Макета пресека склопа
Р 1:500

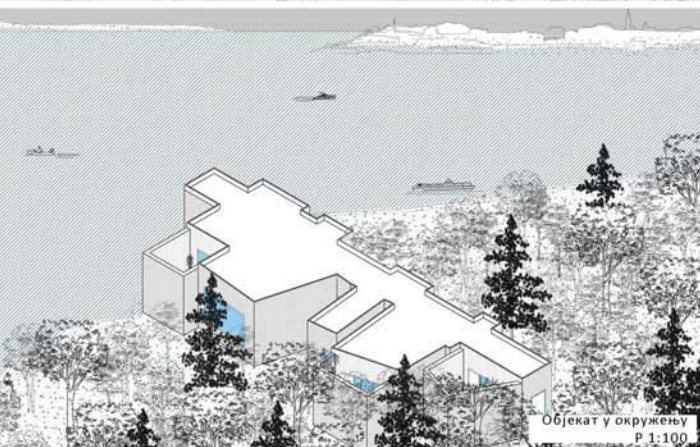

Објект у окружењу
Р 1:100



Изглед Р 1:100



Пресек Р 1:100



Макета ситуације
Р 1:500

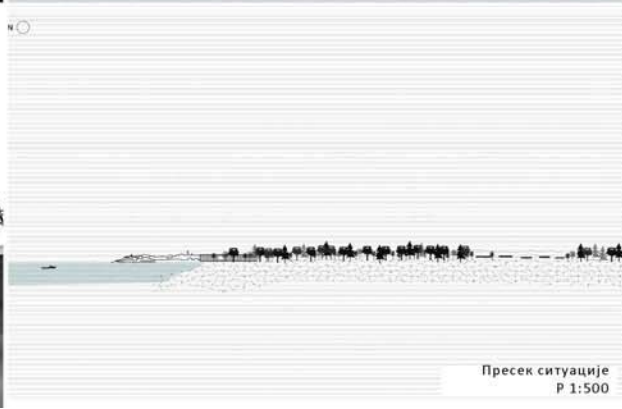

Пресек ситуације
Р 1:500

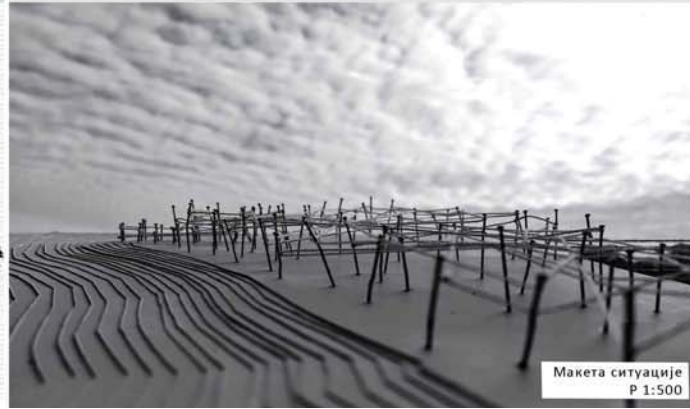

Макета ситуације
Р 1:500

КУЋА НА УШЋУ

наставник:

мр МИЛАН ВУЛОВИЋ, проф.

ИВАНА ЛОВРИНЧЕВИЋ,
асистент

Ђурђа Петковић

Архитектонско
пројектовање

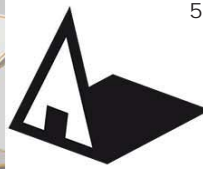

Универзитет у Београду
Архитектонски факултет
Основне академске студије
архитектуре
школска година 2020/2021
СТУДИЈСКА ЦЕЛИНА П и О

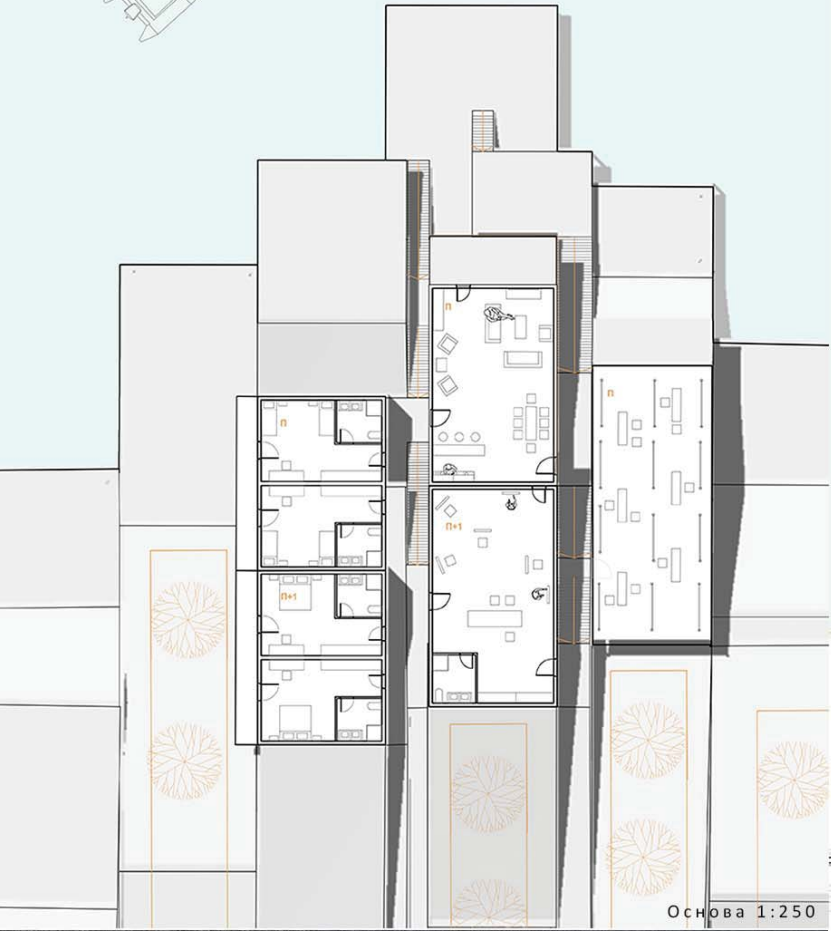
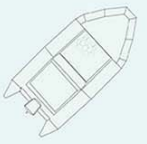

Основа 1:250

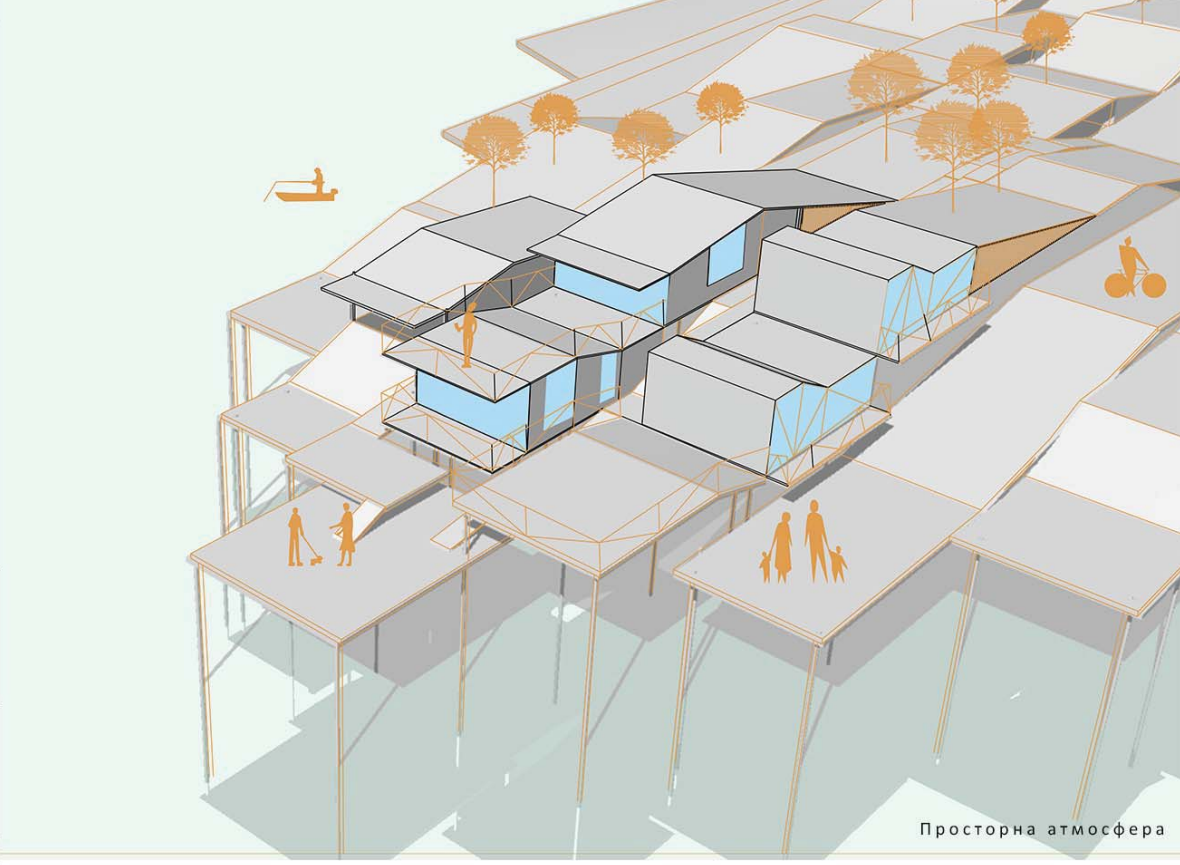

Просторна атмосфера

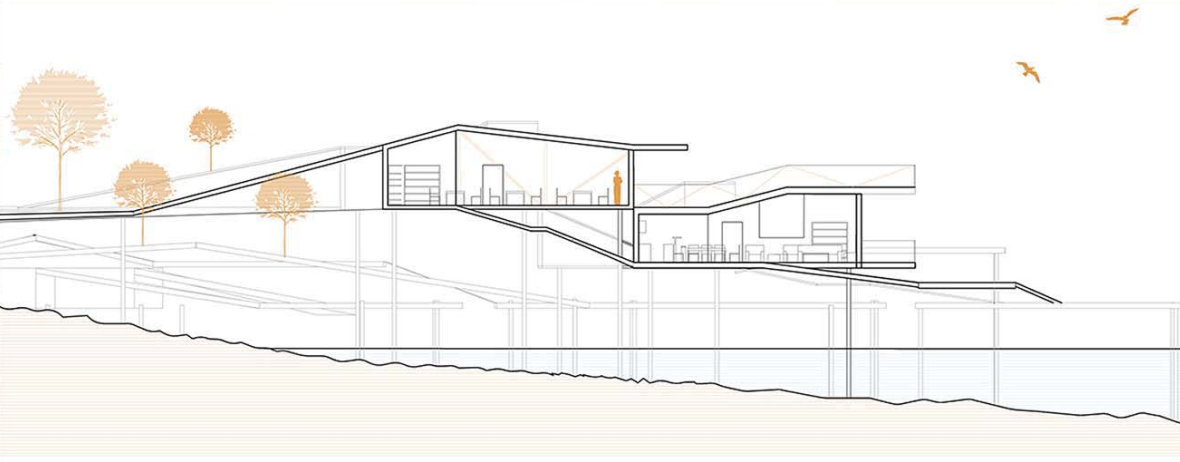

Ситуациони пресек и изглед 1:250

КУЋА НА УШЋУ

наставник:
мр МИЛАН ВУЛОВИЋ,
професор
НЕМАЊА КОРДИЋ,
асистент

ЂУРЂИЈА СТАНКОВИЋ

АРХИТЕКТОНСКО
ПРОЈЕКТОВАЊЕ



Макета објекта 1:100

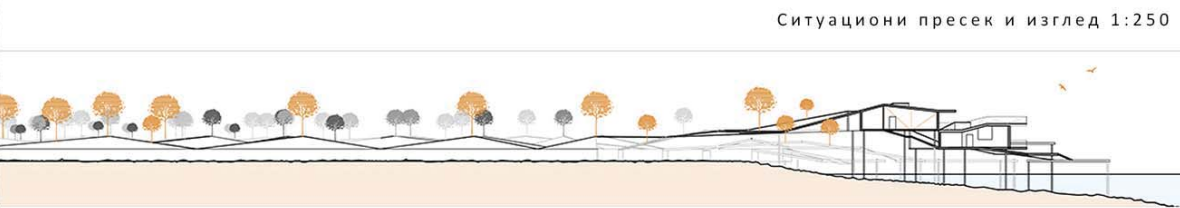

Ситуациони пресек и изглед 1:500

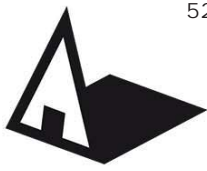

Универзитет у Београду
Архитектонски факултет

Основне академске студије
Архитектура

школска година 2020/2021

СТУДИЈСКА ЦЕЛИНА П и О



Ситуација са
ужом околином

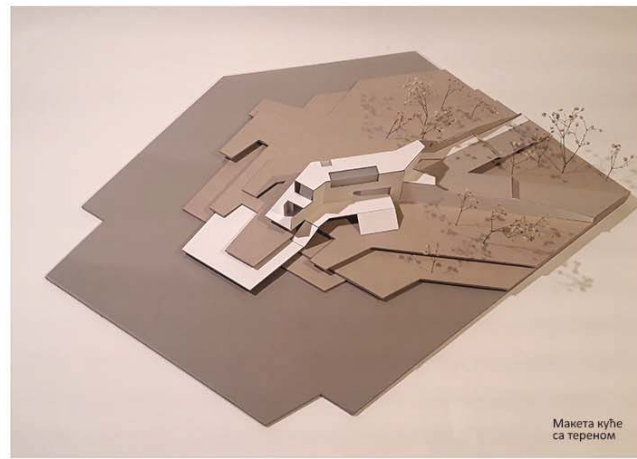

Макета куће
са тереном



Макета куће
са тереном

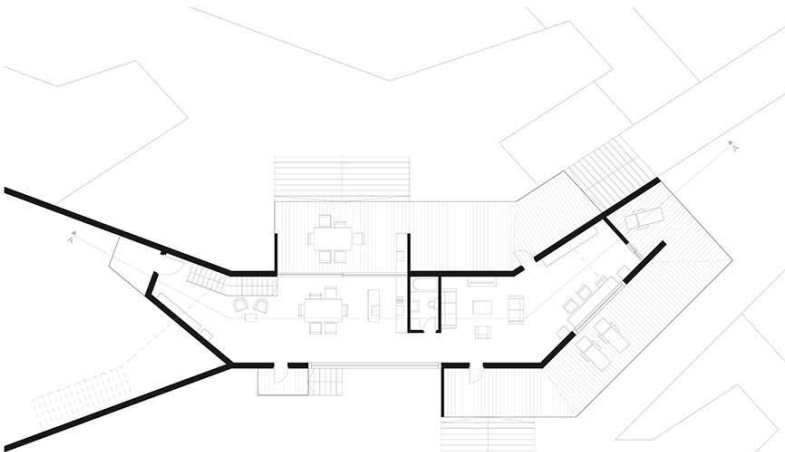

Основа приземља



Атмосфера - аксонометрија

КУЋА НА УШЋУ

наставник:

мр МИЛАН ВУЛОВИЋ,
професор

НЕМАЊА КОРДИЋ,
асистент

ДРАГАН СТОШКОВИЋ

АРХИТЕКТОНСКО
ПРОЈЕКТОВАЊЕ



Универзитет у Београду
Архитектонски факултет
ОСНОВНЕ АКАДЕМСКЕ СТУДИЈЕ

школска година 2020/2021
СТУДИЈСКА ЦЕЛИНА
Простор и облик

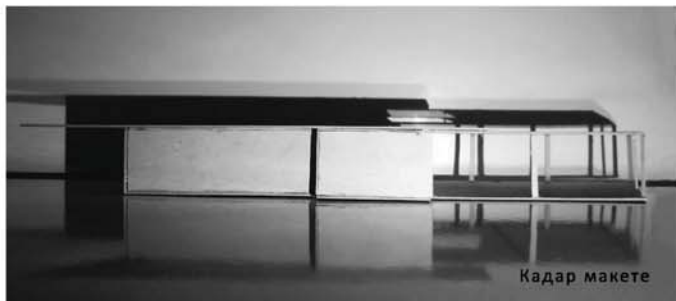

Кадар макете



Кадар макете

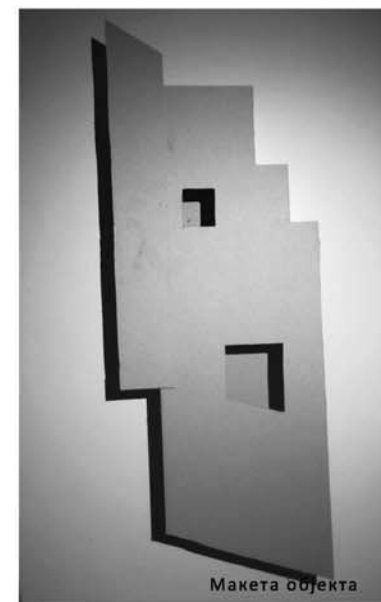

Макета објекта

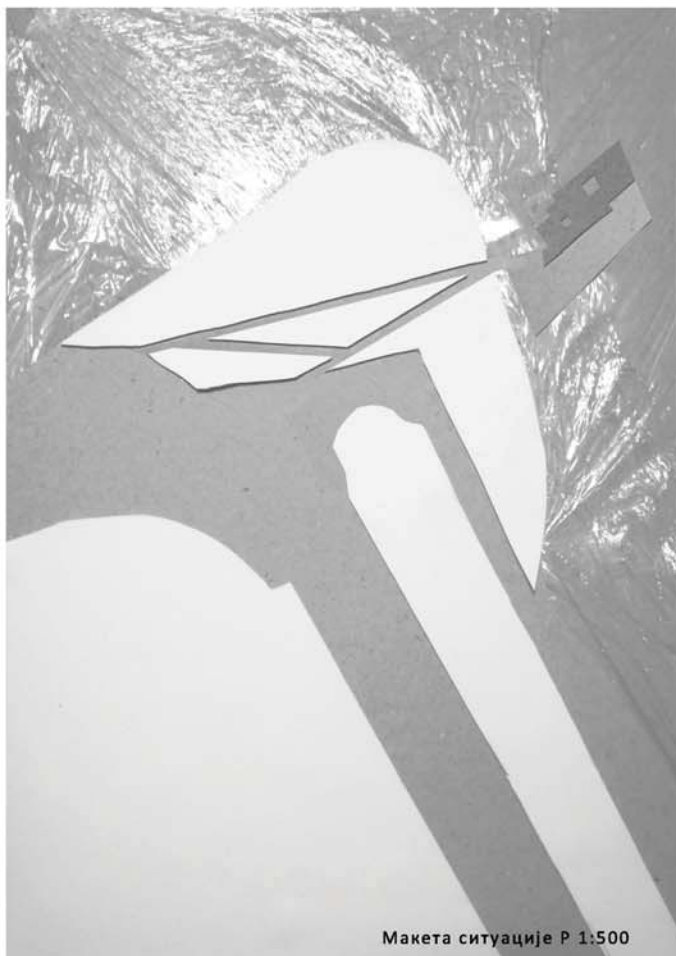

Макета ситуације Р 1:500

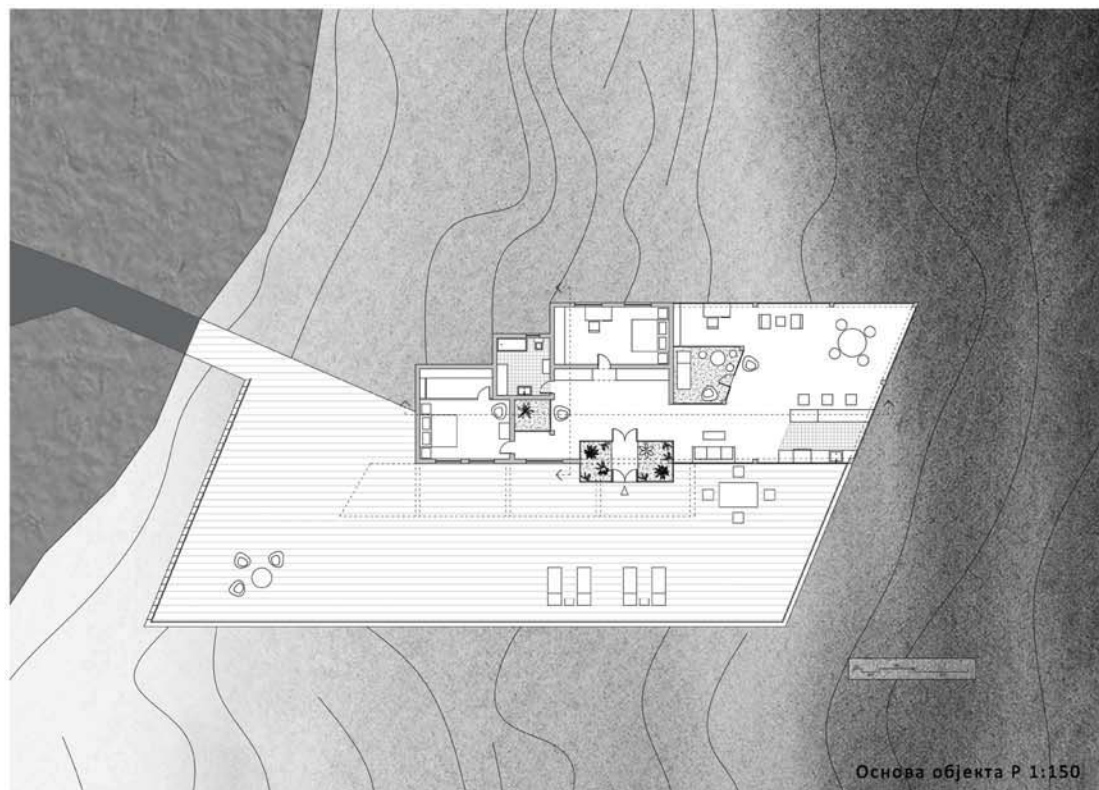

Основа објекта Р 1:150

Кућа на ушћу

наставник:

Проф.мр. Милан Вујовић

Асистент Милош Стојковић

Душан Димитријевић
2020/11190

Архитектонско
пројектовање



Универзитет у Београду
Архитектонски факултет

ОСНОВНЕ АКАДЕМСКЕ СТУДИЈЕ
АРХИТЕКТУРЕ

школска година 2020/2021

СТУДИЈСКА ЦЕЛИНА

ПРОСТОР И ОБЛИК

КАДРОВИ ИЗ ФИЛМА

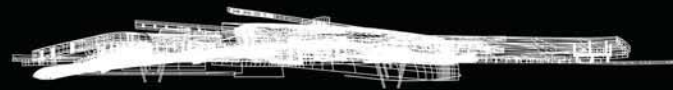

ПРЕСЕК 1:250



ИЗГЛЕД 1:250

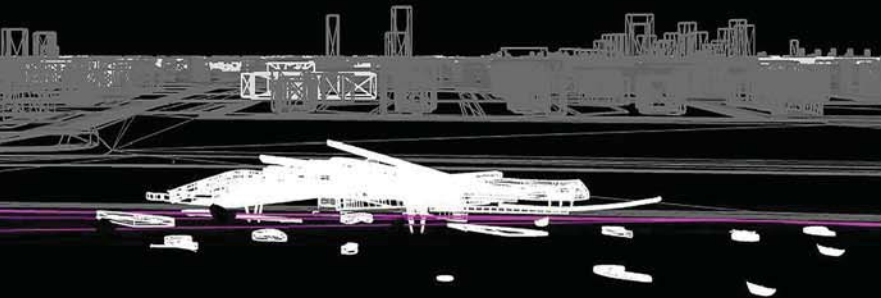

СИТУАЦИОНИ ИЗГЛЕД 1:500

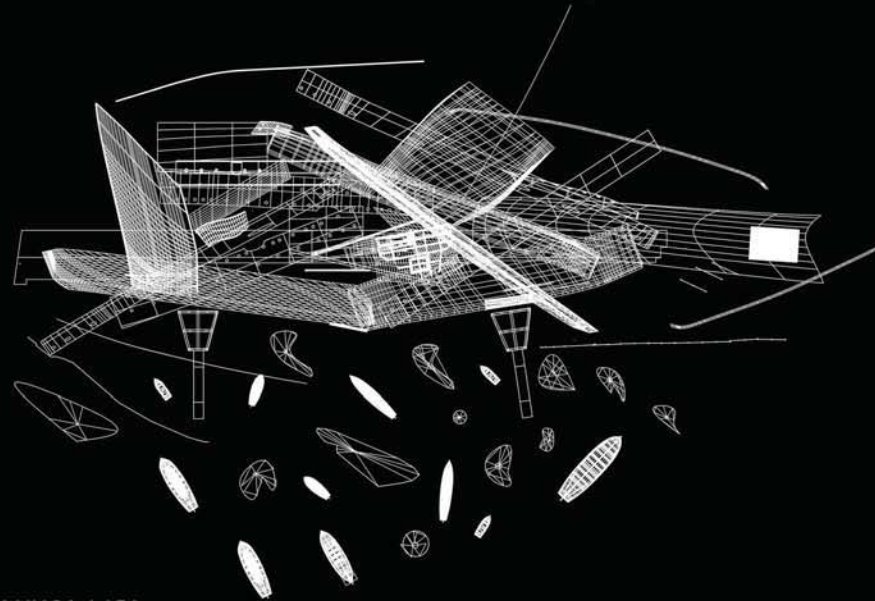

ОСНОВА 1:250



ПРЕСЕК 1:250



МАКЕТА АРХИТЕКТОНСКОГ РЕШЕЊА



МАКЕТА АРХИТЕКТОНСКОГ РЕШЕЊА

КУЋА НА УШЋУ

наставник:

мр МИЛАН ВУЛОВИЋ,
професор

асс арх. МИЛА МОЈСИЛОВИЋ,
асистент

ЕЛЕНА ЈАНКОВИЋ

ПРОЈЕКАТ 00001



Универзитет у Београду
Архитектонски факултет

Основне академске студије, прва година

школска година 2020/2021

СТУДИЈСКА ЦЕЛИНА

Простор и облик

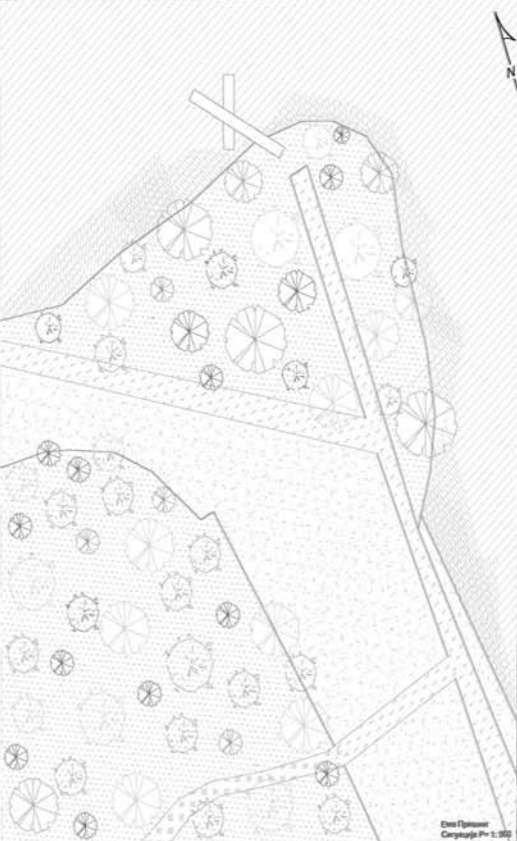

Ема Пришинг
Секција Р= 1:200

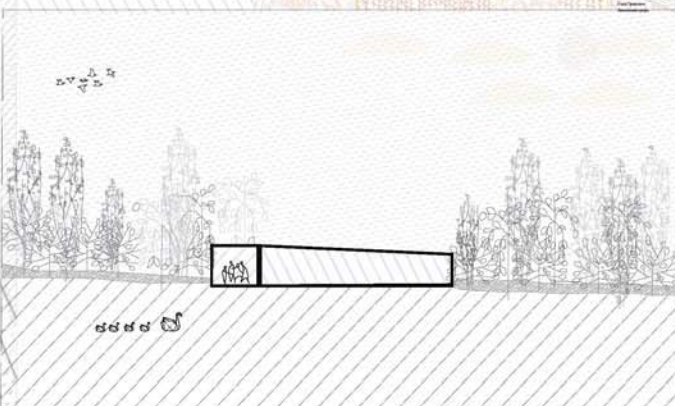
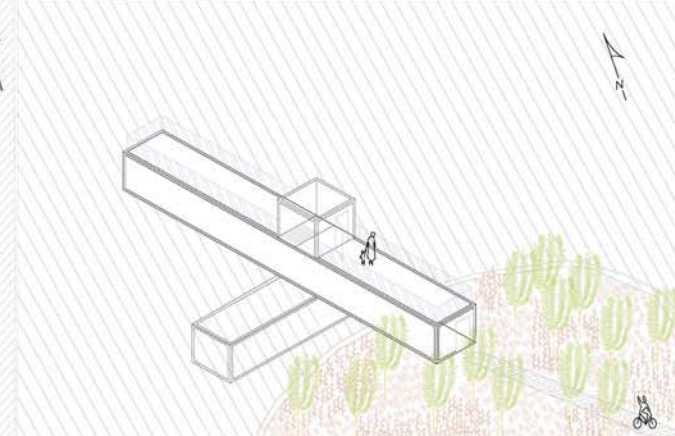

Ема Пришинг
Италијад

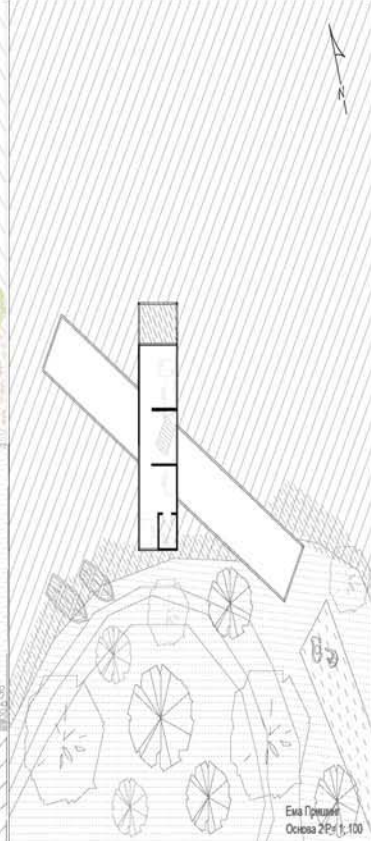

Ема Пришинг
Основа 2Р= 1:100

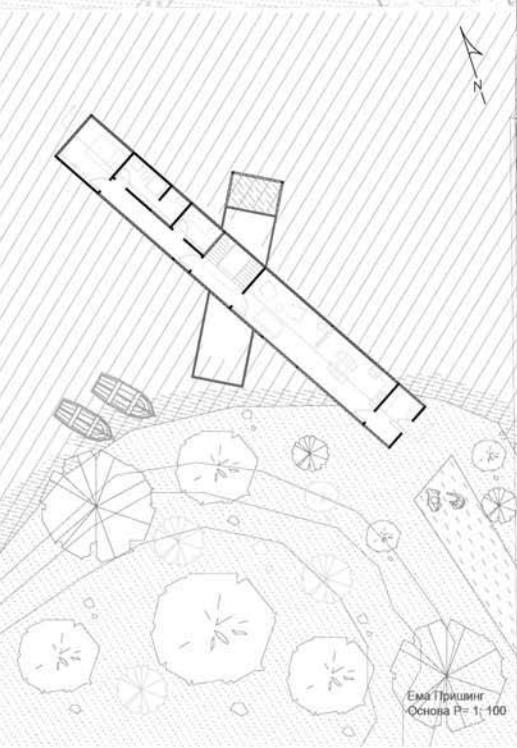

Ема Пришинг
Основа Р= 1:100

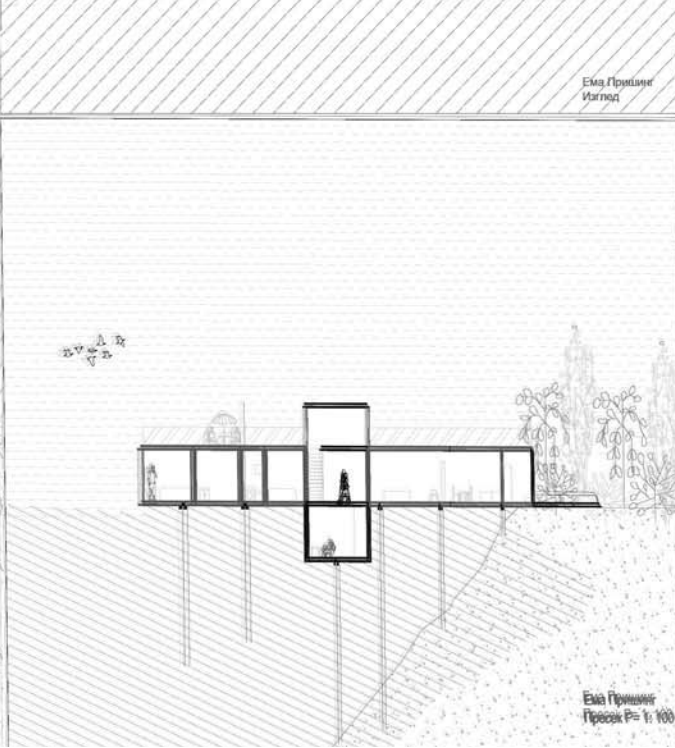

Ема Пришинг
Пресек Р= 1:100

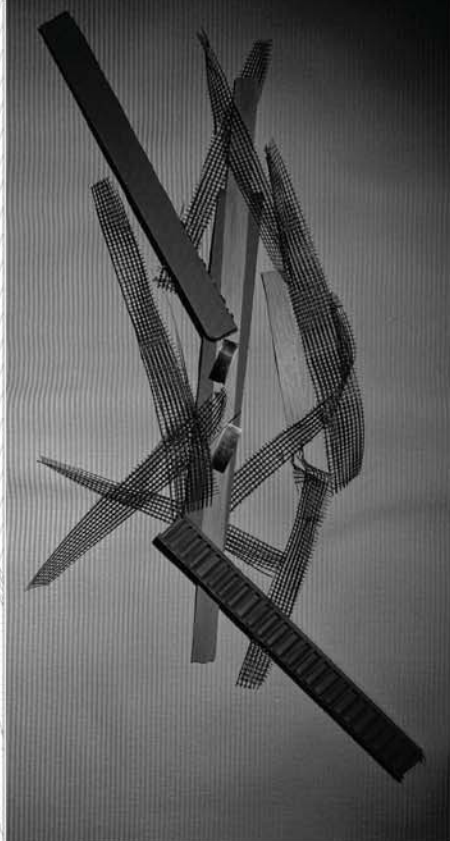

КУЋА НА УШЋУ

наставник:

др Милан Вујовић,
редован професор

мас. инж. арх Ивана Ловринчевић,
асистент

Пришинг Ема

АРХИТЕКТОНСКО
ПРОЈЕКТОВАЊЕ



Универзитет у Београду
Архитектонски факултет
Основне академске студије
Архитектуре
школска година 2020/2021
СТУДИЈСКА ЦЕЛИНА Простор
и облик

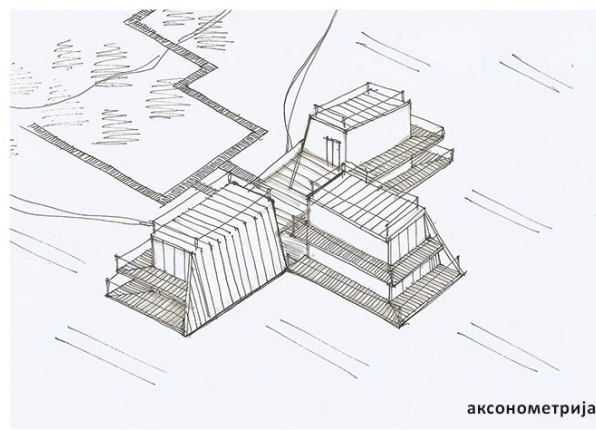

аксонометрија

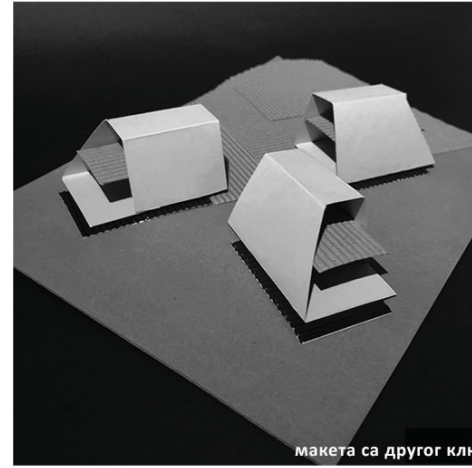

макета са другог клк

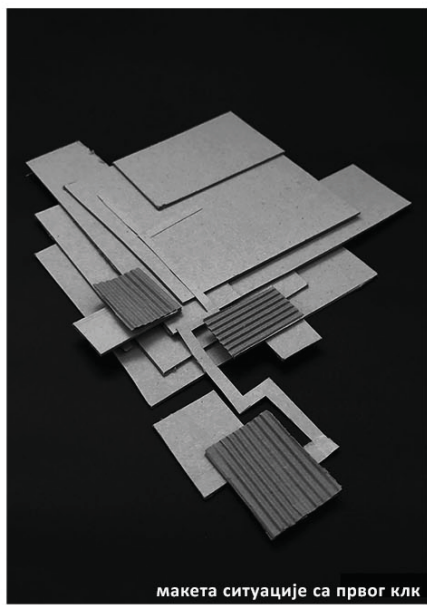

макета ситуације са првог клк

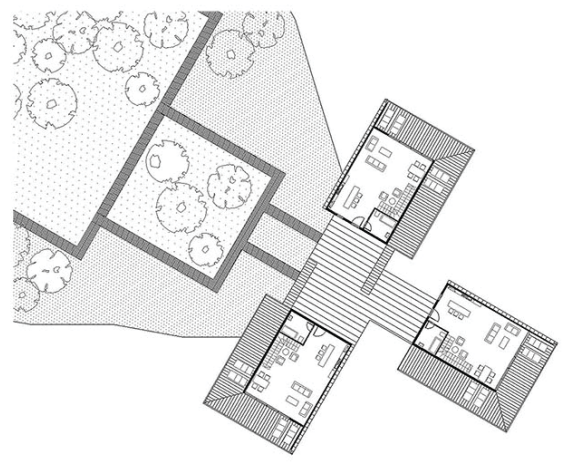

ситуација Р 1:250

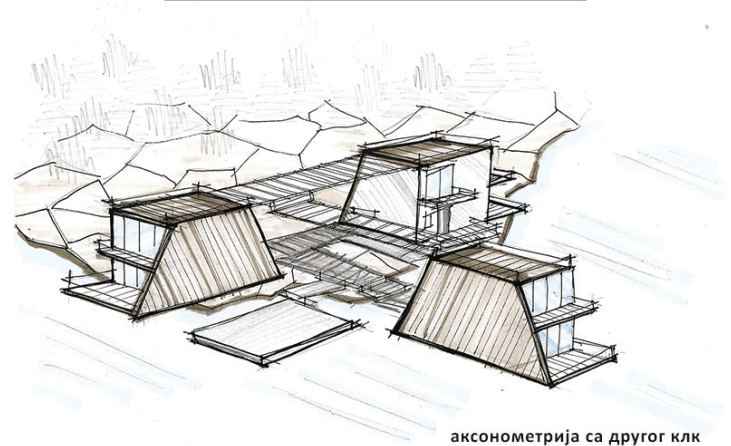

аксонометрија са другог клк

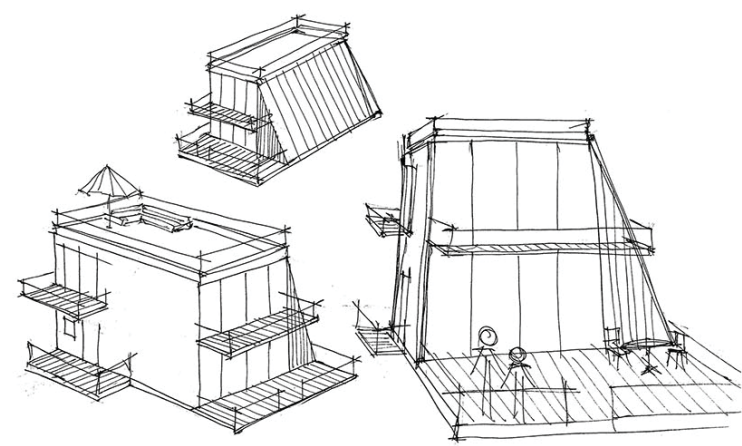

скица са другог клк

Кућа на Ушћу

наставник:
др Милан Вујовић
професор
арх. Немања Кордић
асистент

Ема Спасојевић

Архитектонско
пројектовање



Универзитет у Београду
Архитектонски факултет

Основне академске студије, прва година

школска година 2020/2021

СТУДИЈСКА ЦЕЛИНА П и О



Макета фрагмента (верзија 1)

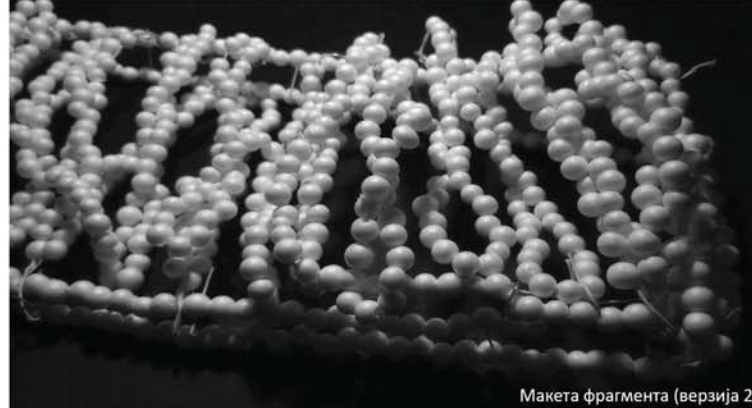

Макета фрагмента (верзија 2)

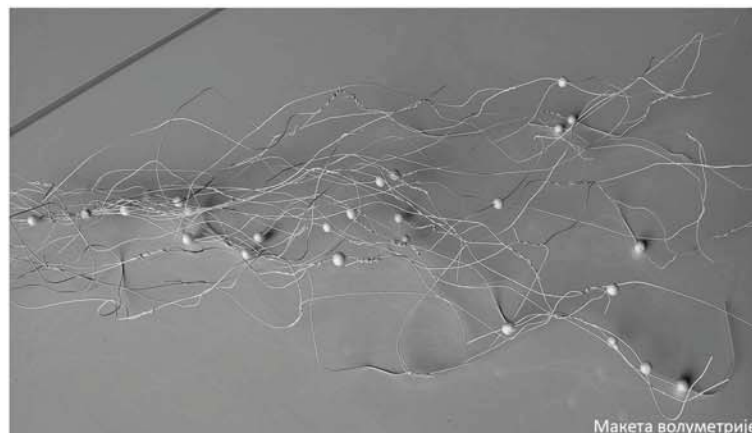

Макета волуметрије

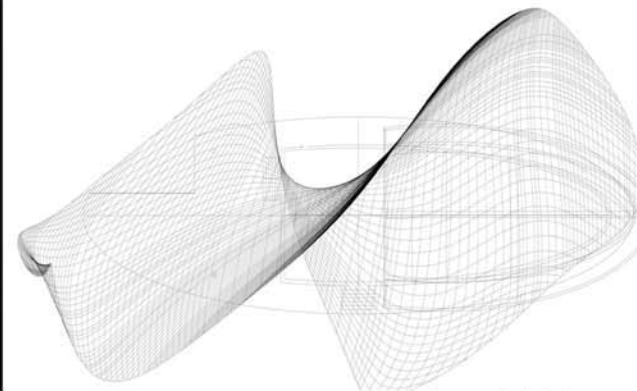

3Д модел (вајрфрејм приказ)

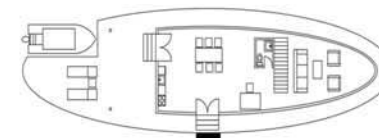

Основа првог спрата П 1:200

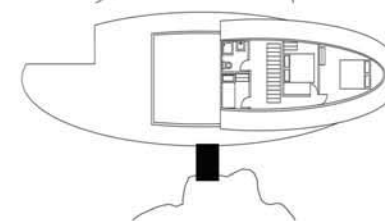

Основа другог спрата П 1:200



3Д модел објекта



Макета објекта

КУЋА НА УШЋУ

наставник:

мр. МИЛАН ВУЈОВИЋ

арх. МИЛОШ КОСТИЋ,
асистент

ЕМИЛИЈА АНДРИЋ

АРХИТЕКТОНСКО
ПРОЈЕКТОВАЊЕ

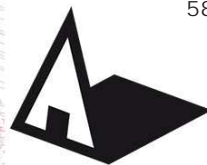

Универзитет у Београду
Архитектонски факултет
ОСНОВНЕ АКАДЕМСКЕ СТУДИЈЕ

школска година 2020/2021
СТУДИЈСКА ЦЕЛИНА
ПРОСТОР И ОБЛИК

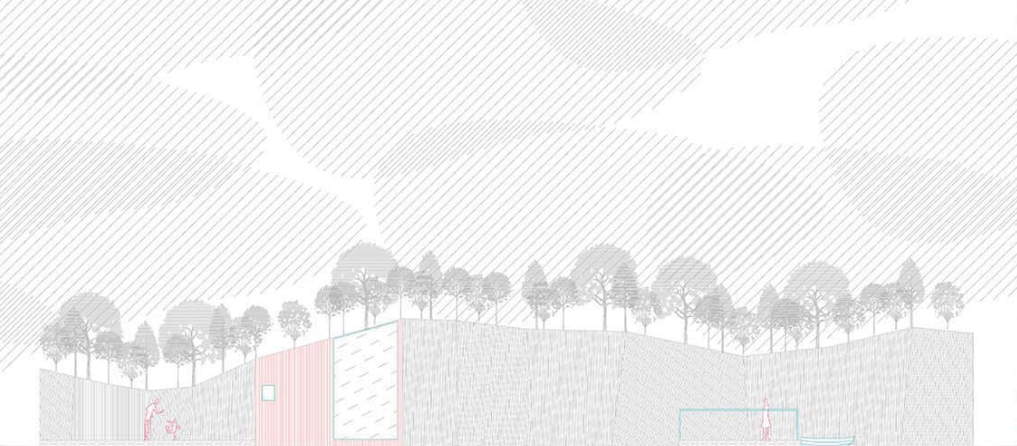

Изглед

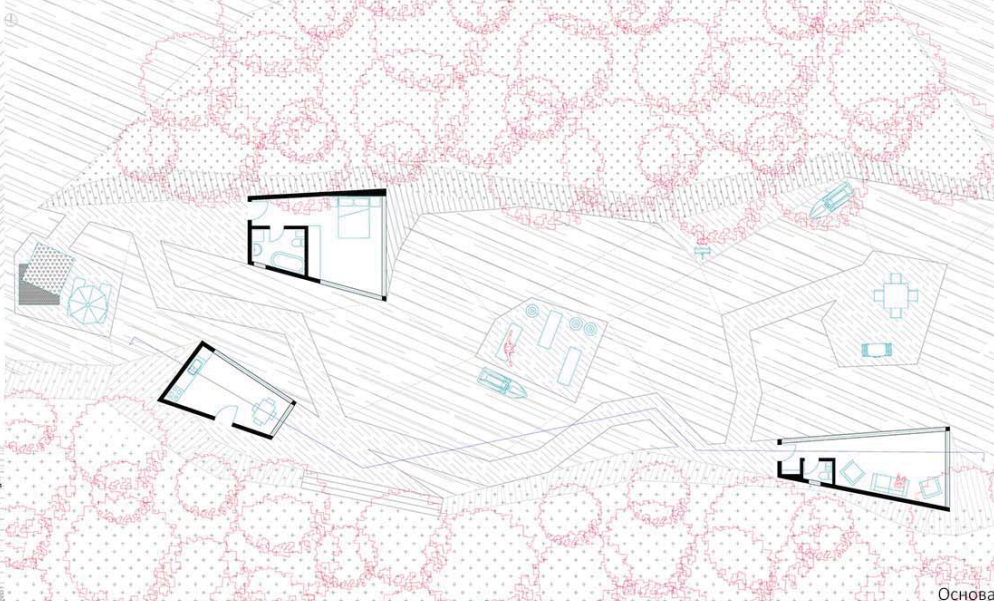

Основа

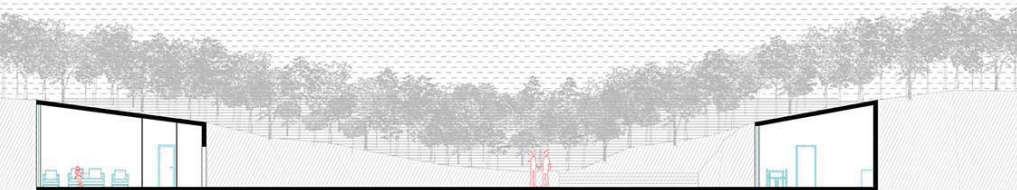

Пресек

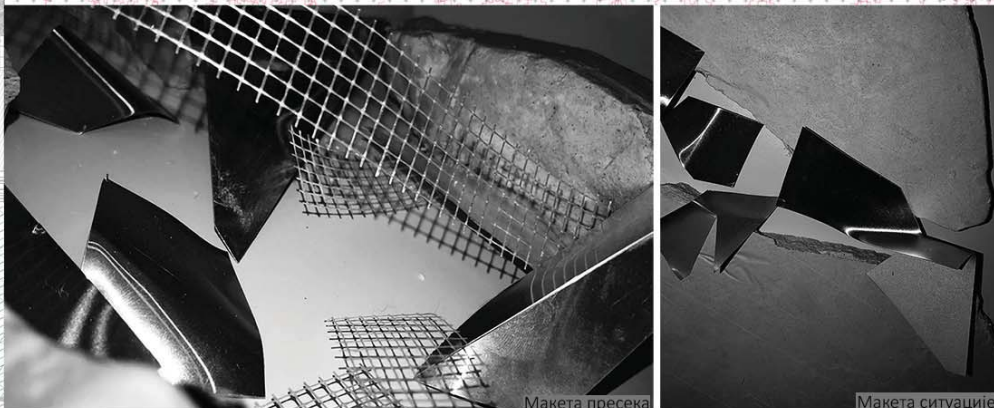

Макета пресека

Макета ситуације

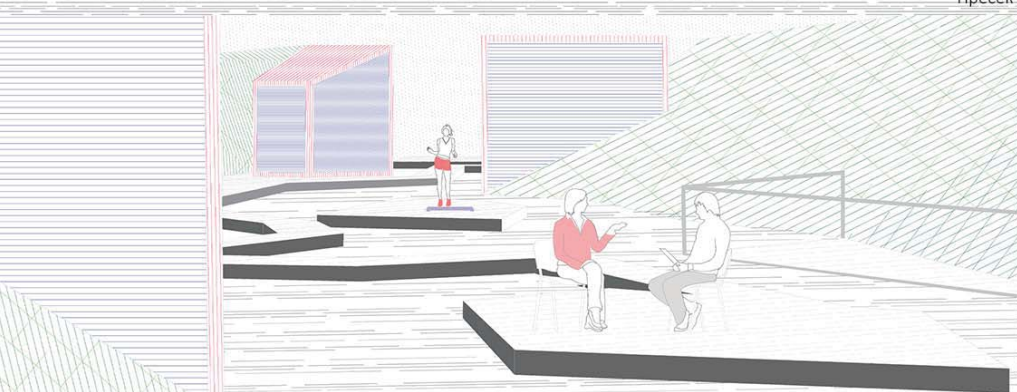

Монтажа

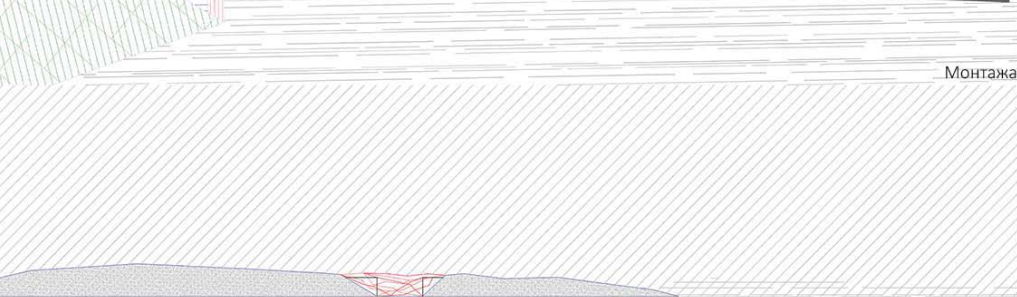

Ситуациони пресек



Аксонometriја

КУЋА НА УШЋУ

наставник:

мр. Милан Вујовић
редован професор
арх. Ивана Ловринчевић
асистент

ЕМИЛИЈА ПЕТРОВИЋ

АРХИТЕКТОНСКО
ПРОЈЕКТОВАЊЕ



Универзитет у Београду
Архитектонски факултет

Основне академске студије
архитектуре
школска година 2020/2021
СТУДИЈСКА ЦЕЛИНА ПРОСТОР
И ОБЛИК

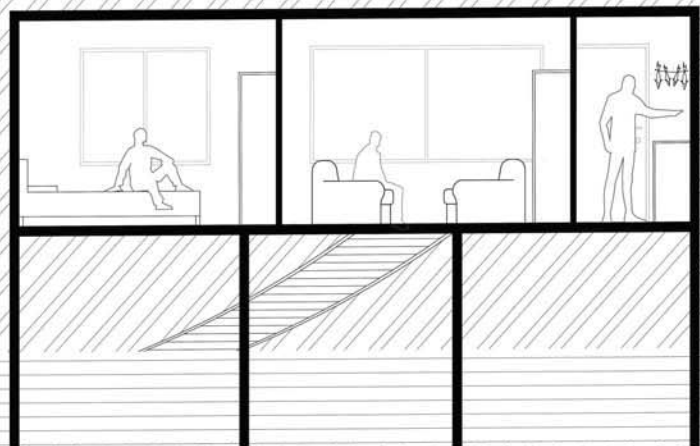

пресек објекта



аксонометрија

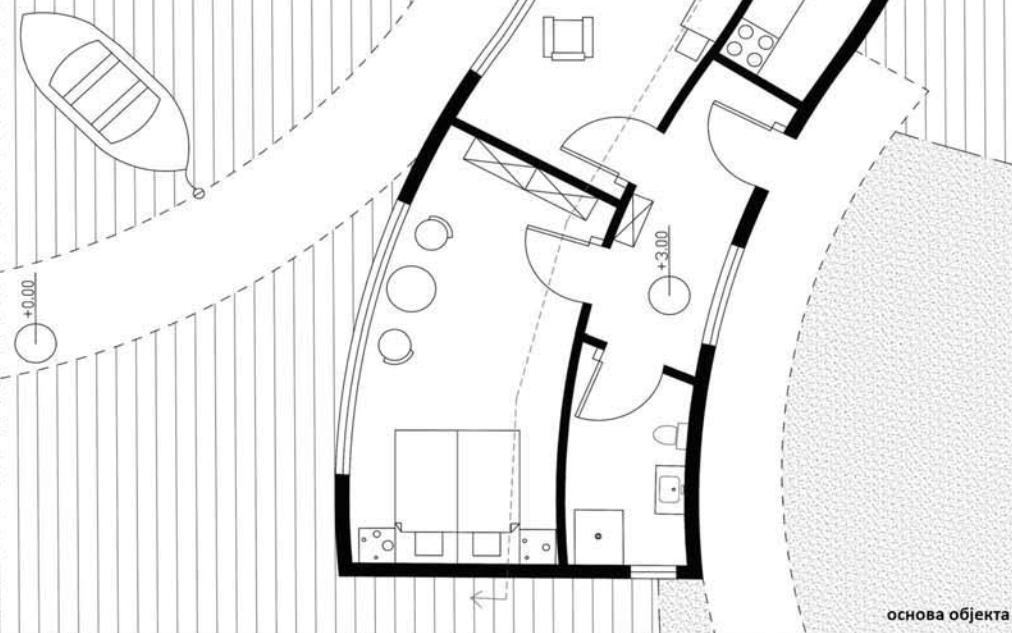

основа објекта

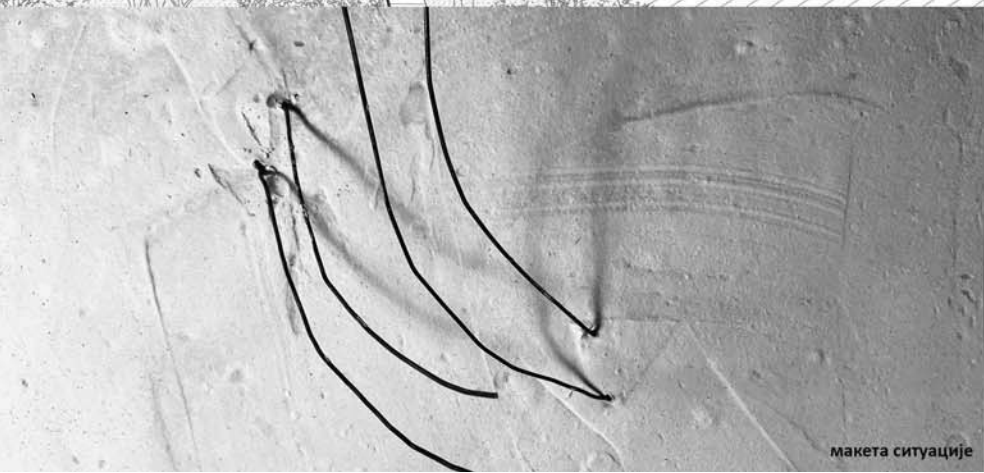

макета ситуације



макета пресека

КУЋА НА УШЋУ

наставник:

др Милан Вујовић,
редовни професор

арх. Ивана Ловринчевић,
асистент

ЕМИН ПЕЋАНИН

Архитектонско
пројектовање



Универзитет у Београду
Архитектонски факултет
НАВЕСТИ СТУДИЈСКИ ПРОГРАМ
(пун назив)
школска година 2020/2020
СТУДИЈСКА ЦЕЛИНА П и О

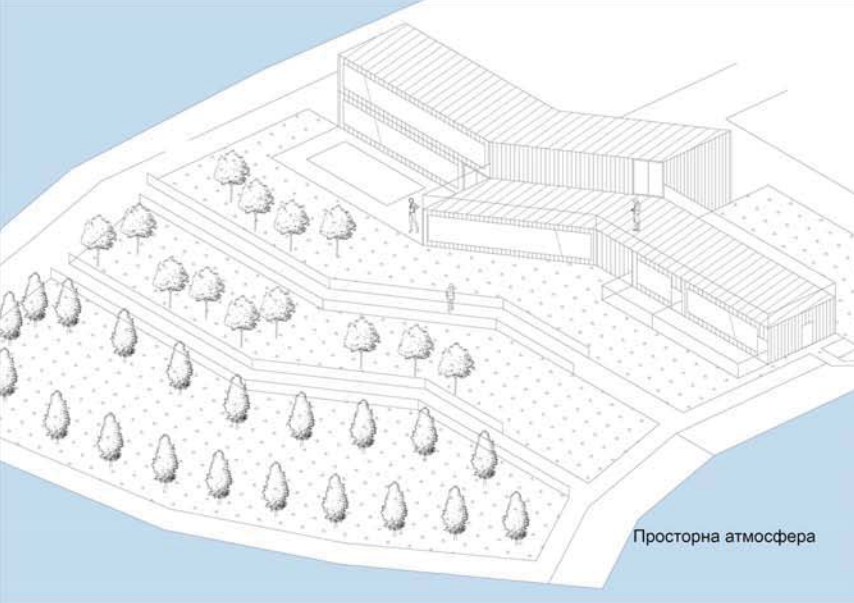

Просторна атмосфера

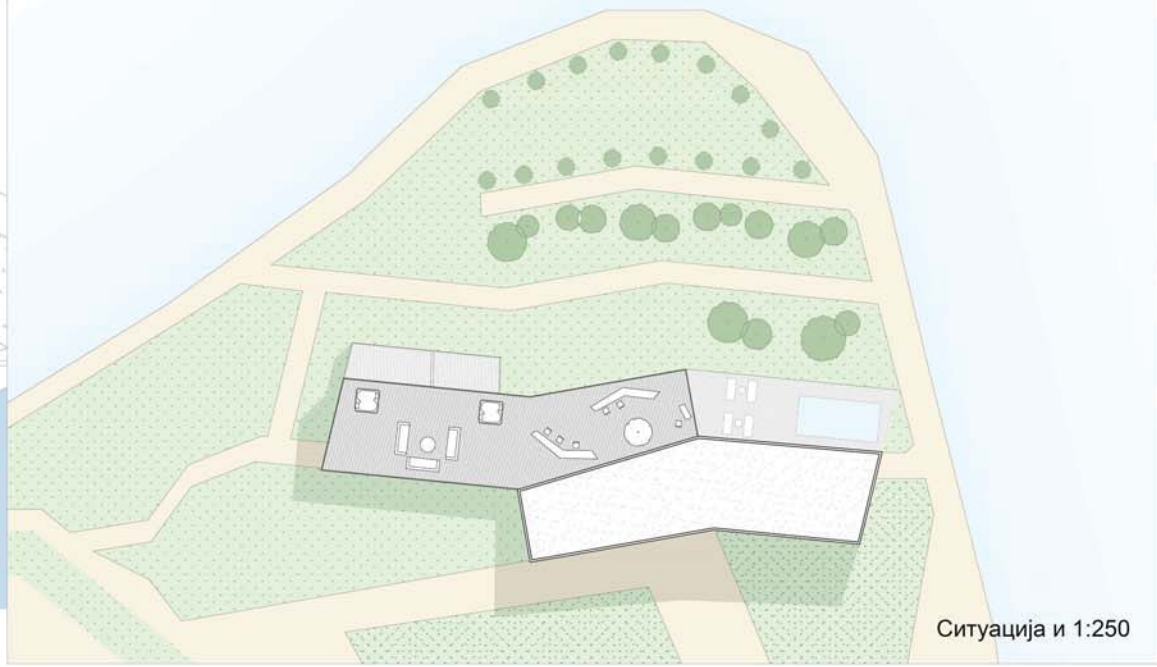

Ситуација и 1:250

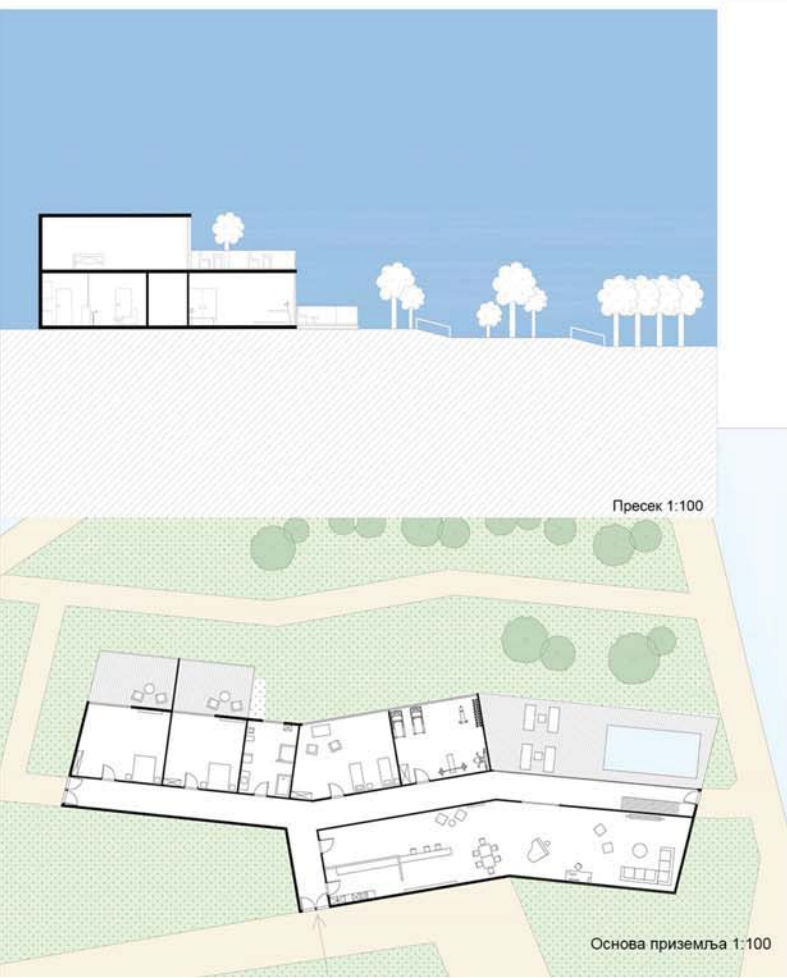

Пресек 1:100

Основа приземља 1:100

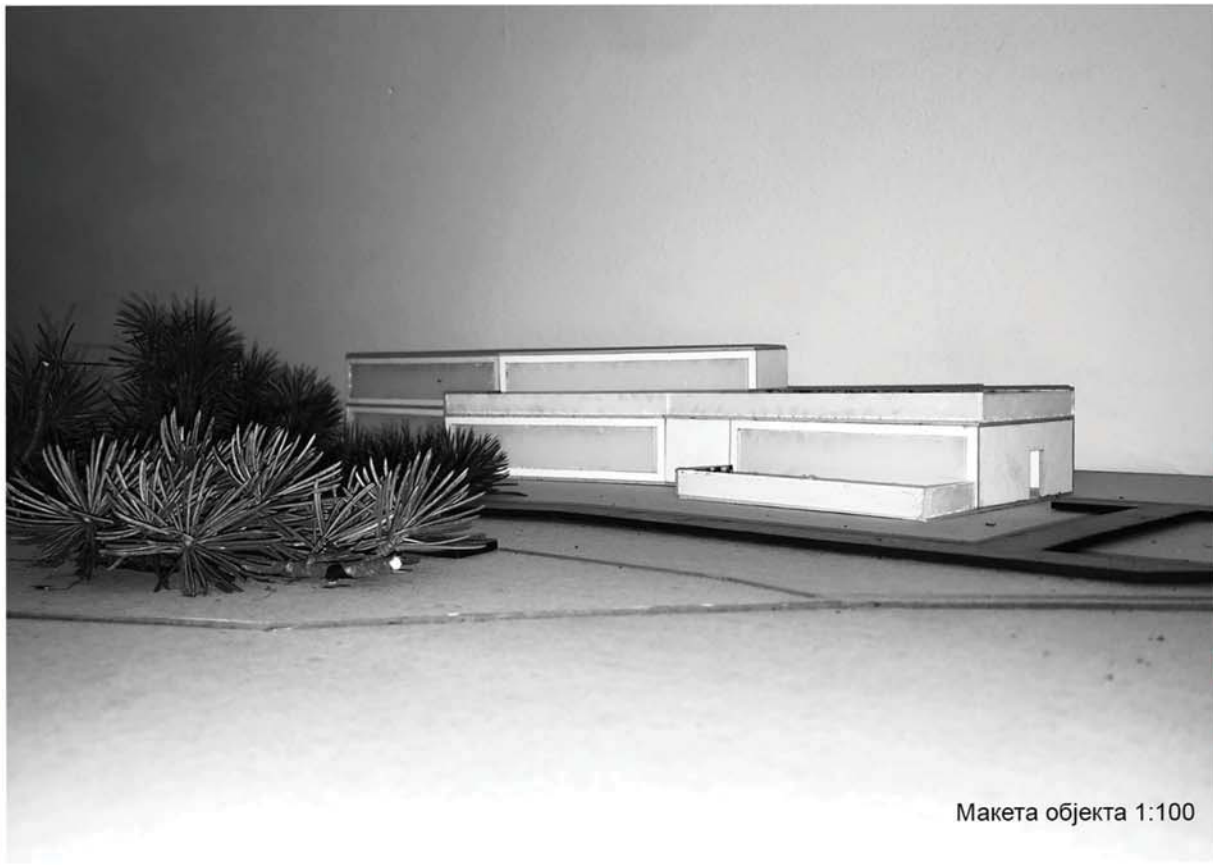

Макета објекта 1:100

КУЋА НА УШЋУ

наставник:
др Милан Вујовић

Немања Кордић,
асистент

Филип Стојковић

ПРОЈЕКАТ

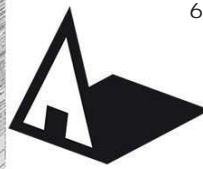

Универзитет у Београду
Архитектонски факултет
Основне студије
Архитектура
школска година 2020/2021
СТУДИЈСКА ЦЕЛИНА ПИО

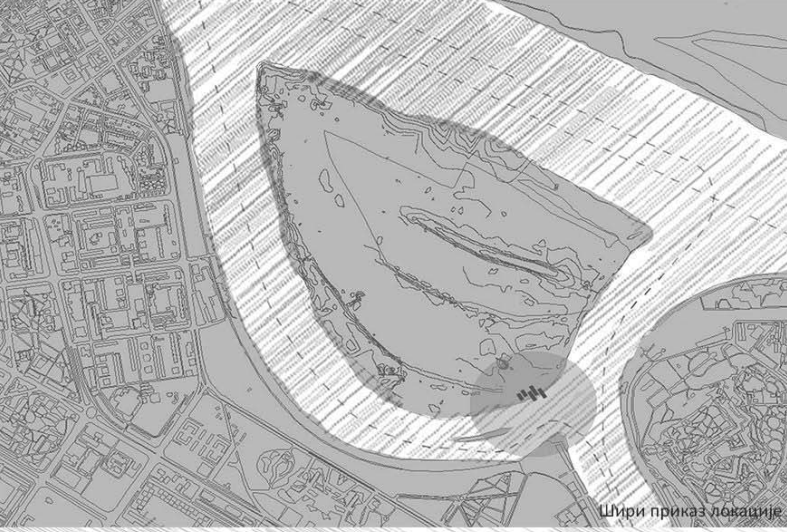

Шири приказ локације

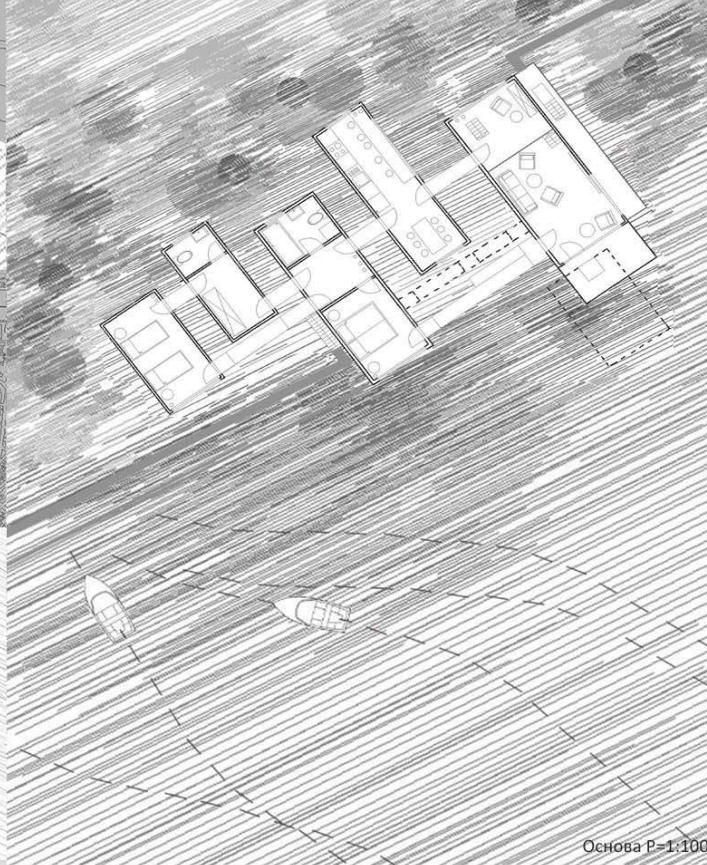

Основа Р=1:100



Ситуација Р=1:500

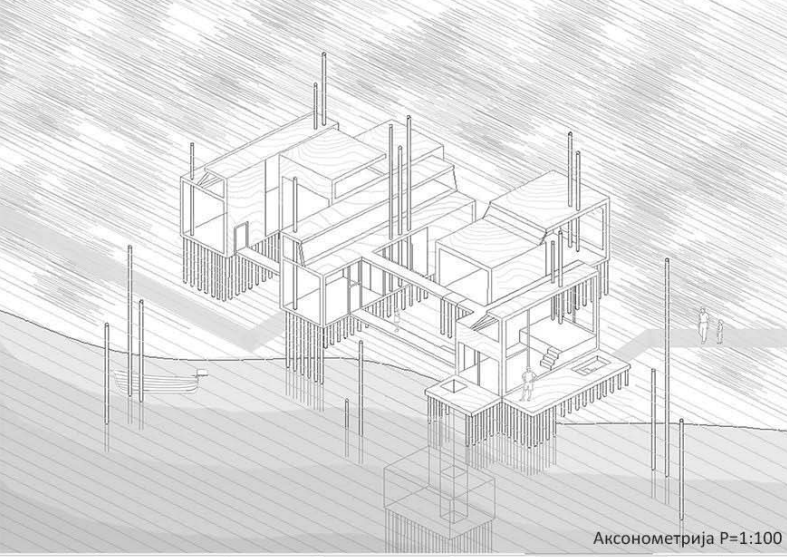

Аксонometriја Р=1:100

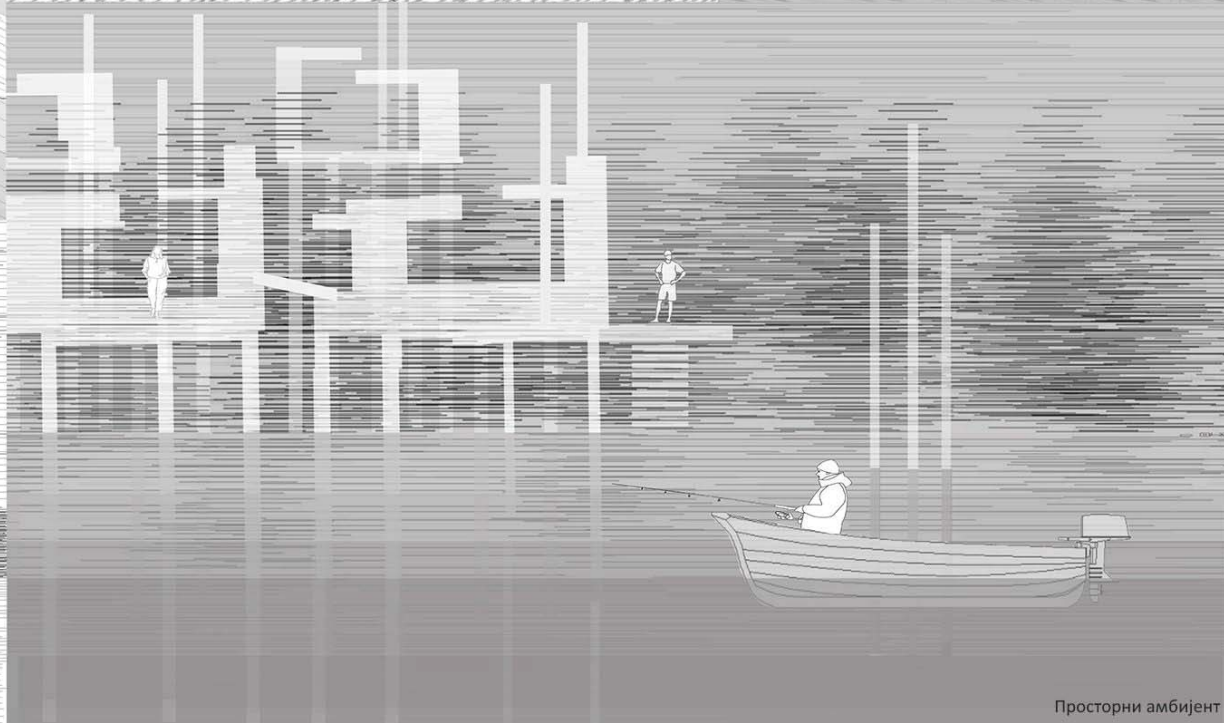

Просторни амбијент

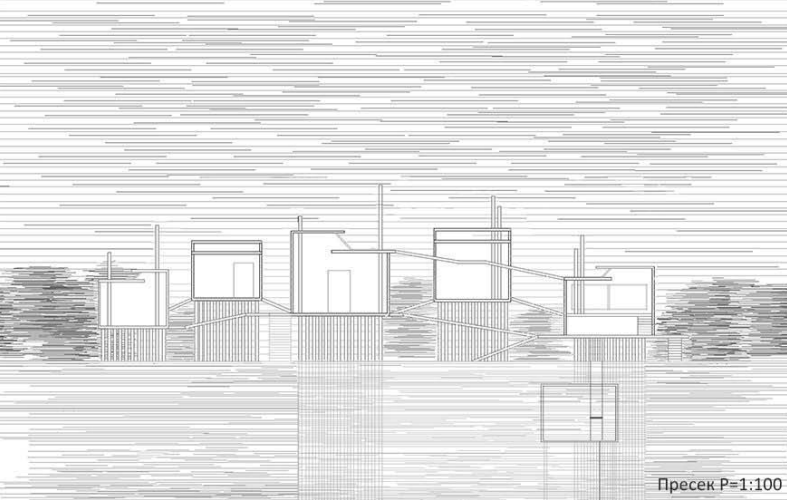

Пресек Р=1:100

КУЋА НА УШЋУ

наставник:
мр МИЛАН ВУЛОВИЋ,
професор
ДЕЈАН ТОДОРОВИЋ,
асистент

ИСИДОРА ПАЛАТИНАШ
АРХИТЕКТОНСКО
ПРОЈЕКТОВАЊЕ

Просторни амбијент



Универзитет у Београду
Архитектонски факултет
Основне академске студије
школска година 2020/2021
СТУДИЈСКА ЦЕЛИНА
Простор и облик



Osnova 1:200

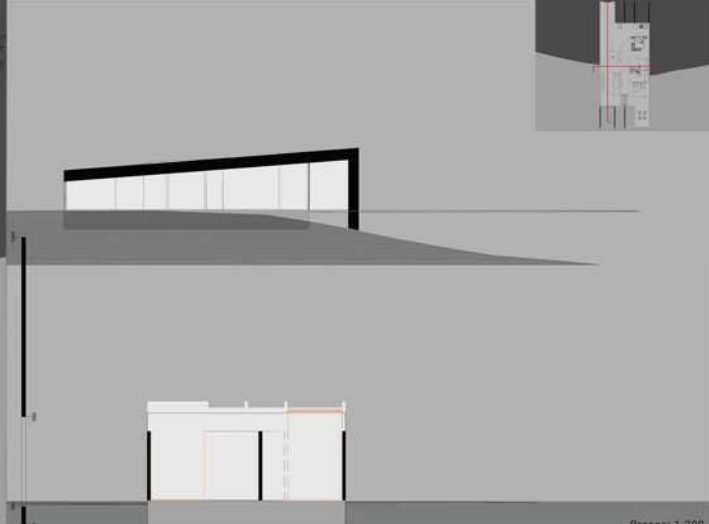

Preseci 1:200

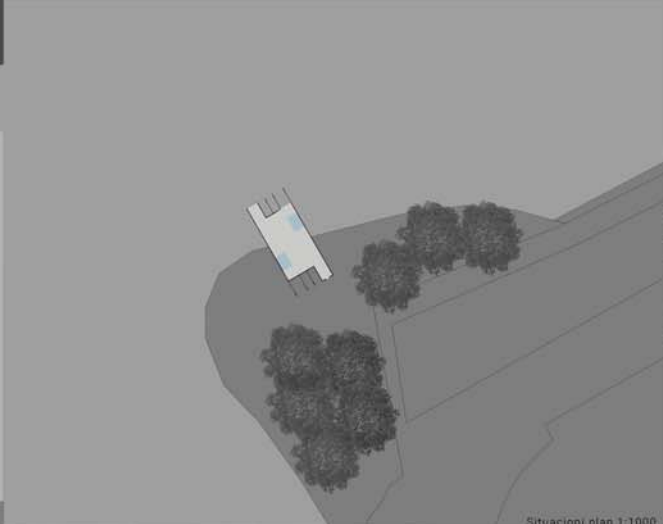

Situacioni plan 1:1000

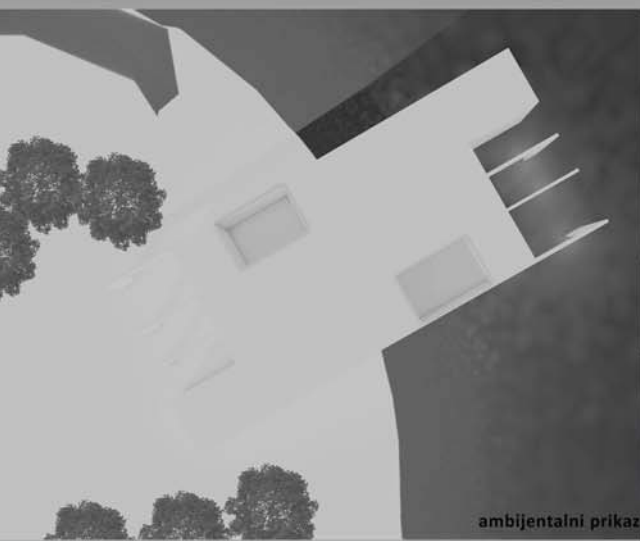

ambijentalni prikaz

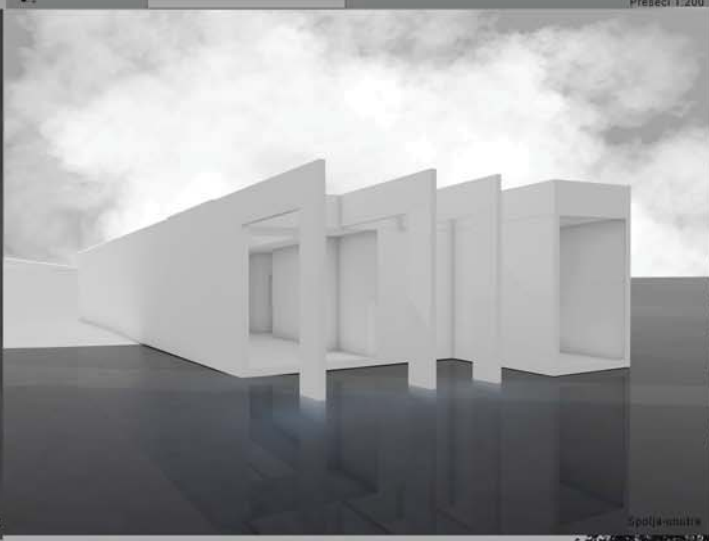

Spoljašnja



ambijentalni prikaz

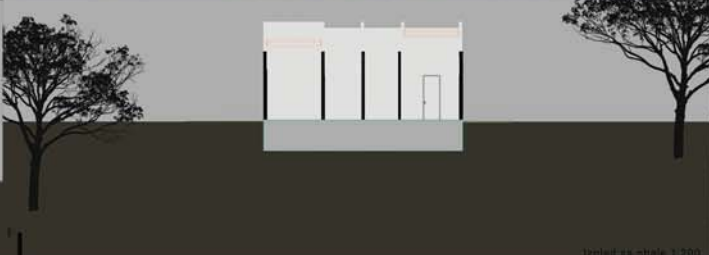
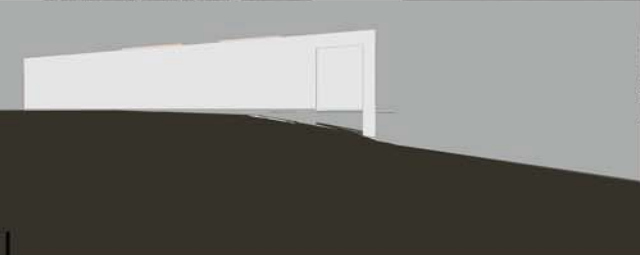

Izrez za ošale 1:200

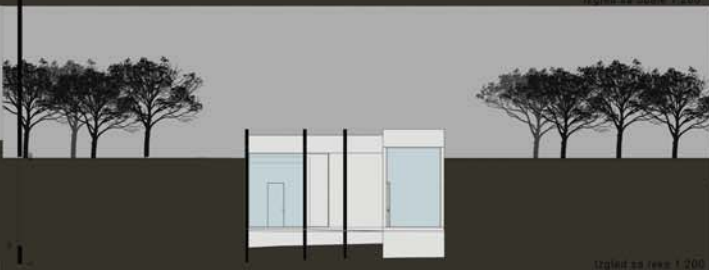
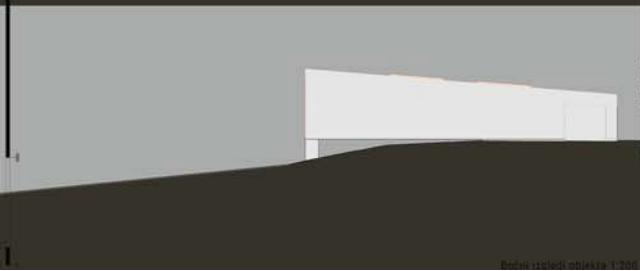
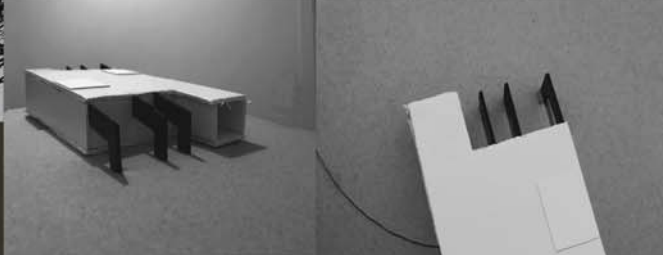

Izrez za ošale 1:200

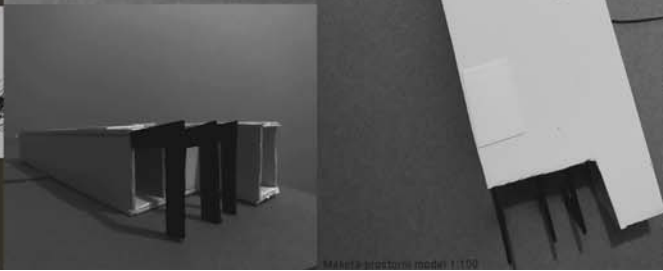

КУЋА НА УШЋУ

наставник:
мр Милан Вујовић
професор
др Маја Драгишић
асистент

ИСИДОРА РАНКОВИЋ
2020/11033

Архитектонско
пројектовање



Универзитет у Београду
Архитектонски факултет

ПРВА ГОДИНА ОСНОВНИХ
АКАДЕМСКИХ СТУДИЈА
школска година 2020/2021
ПРОСТОР И ОБЛИК
Архитектонско
пројектовање

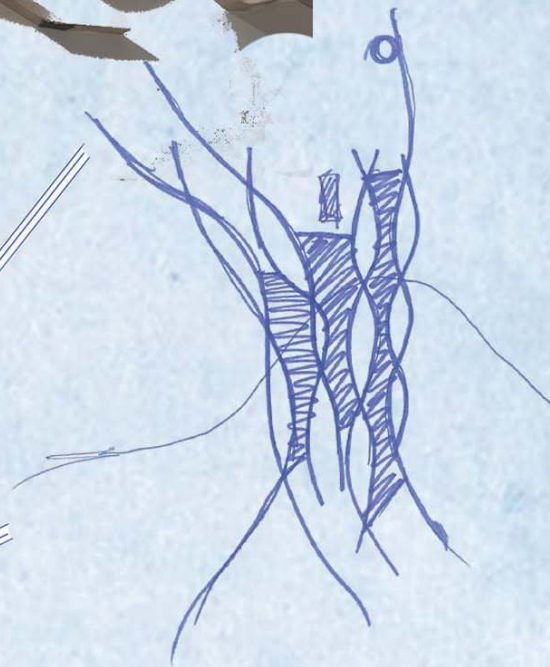
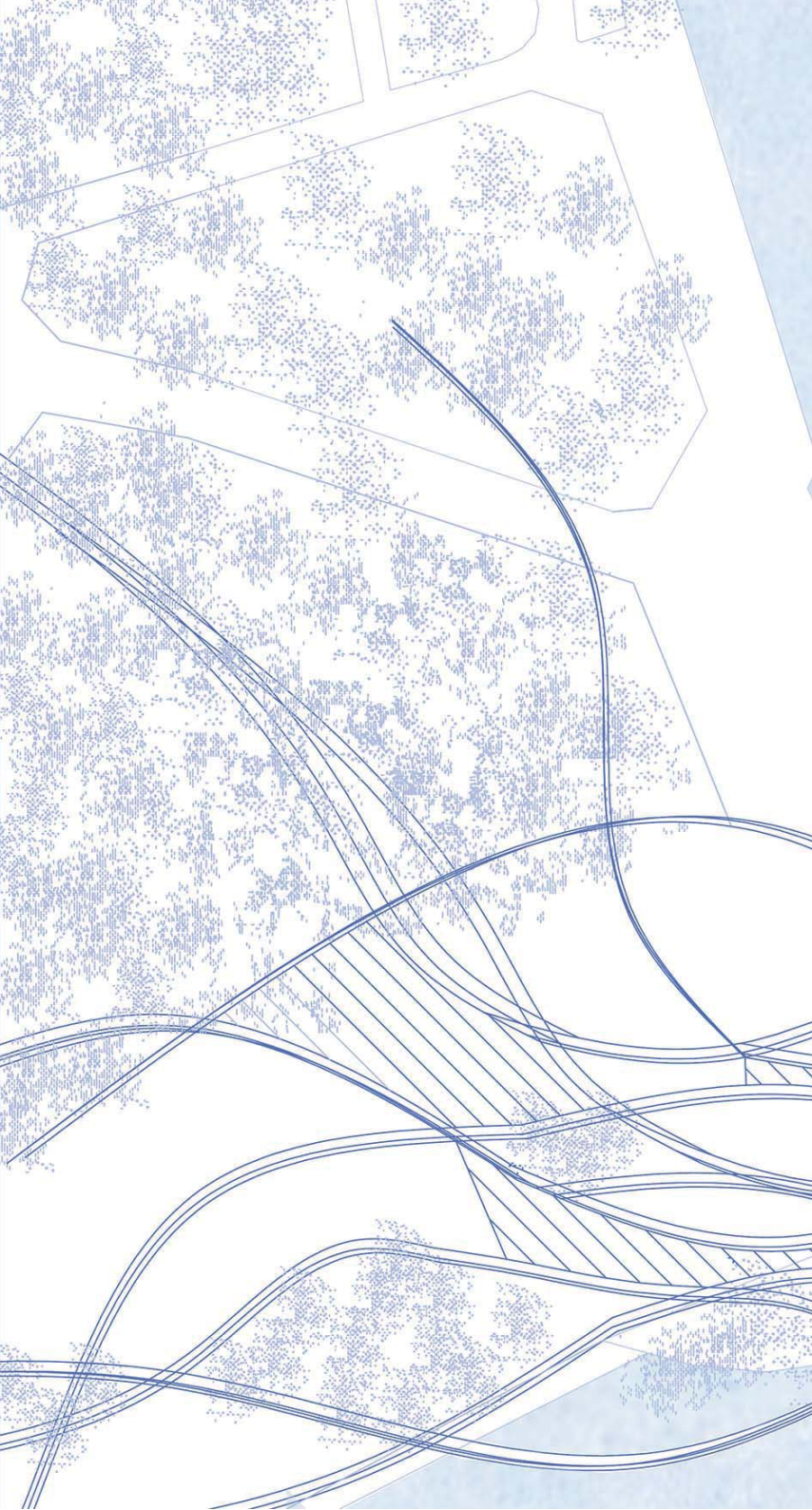

КУЋА НА УШЋУ

наставник:

мр Милан Вујовић,
редовни професор

др Душан Стојановић,
асистент са докторатом

ИВА БОЖИЋ
2020 - 11055

СИТУАЦИЈА R 1:500

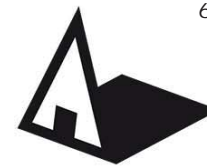

Универзитет у Београду
Архитектонски факултет

Основне студије
Архитектура
школска година 2020/2021
СТУДИЈСКА ЦЕЛИНА П и О



аксонометријски приказ Р 1:200

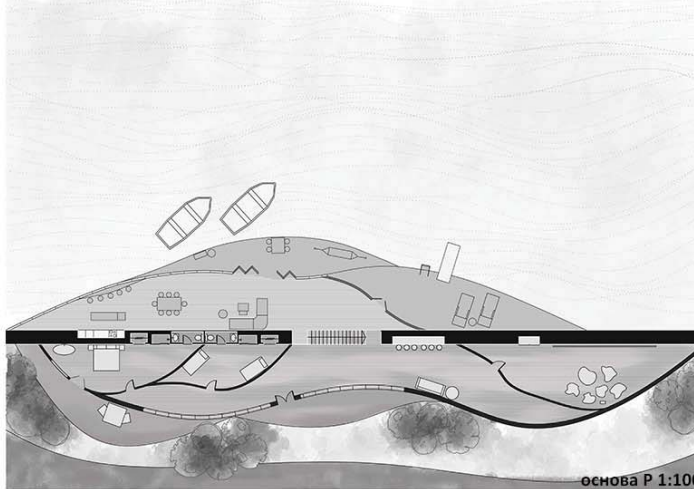

основа Р 1:100

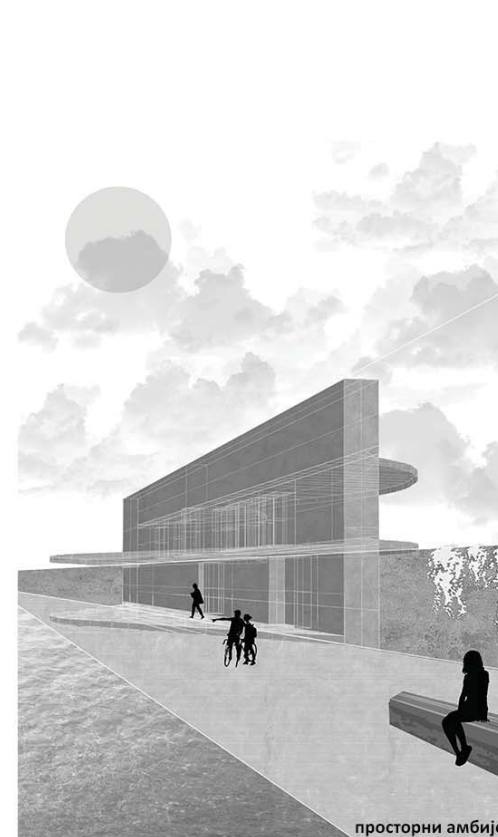

просторни амбијент



просторни амбијент



пресек Р 1:100

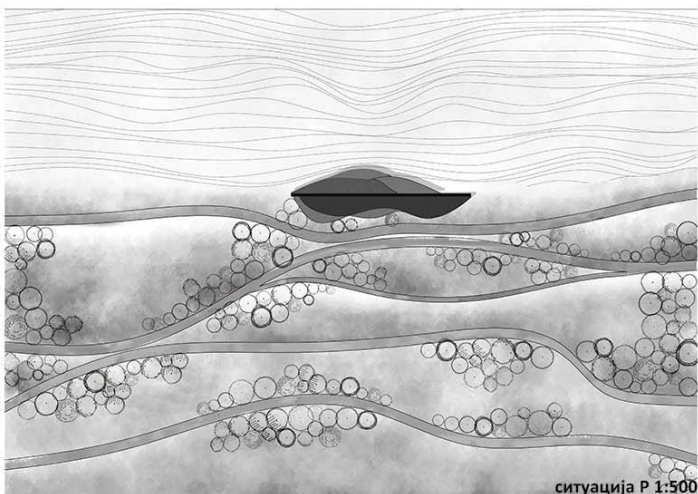

ситуација Р 1:500



макета ситуације Р 1:500



макета архитектонског решења Р 1:50

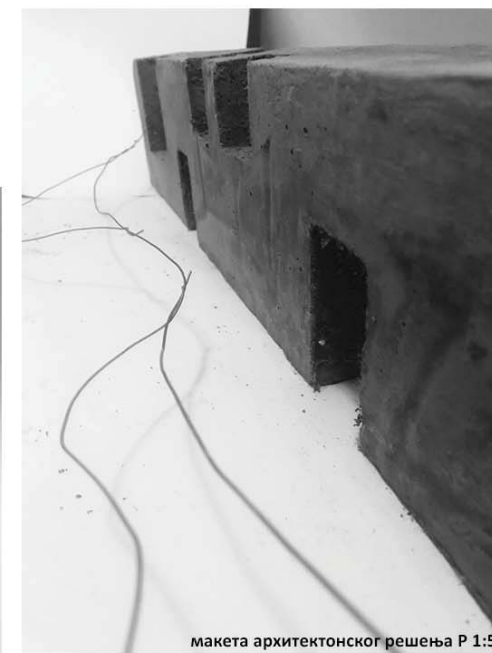

макета архитектонског решења Р 1:50

КУЋА НА УШЋУ

наставник:

мр МИЛАН ВУЛОВИЋ,
професор

ДЕЈАН ТОДОРОВИЋ,
асистент

ИВА МИХАЈЛОВИЋ

АРХИТЕКТОНСКО
ПРОЈЕКТОВАЊЕ



Универзитет у Београду
Архитектонски факултет

Основне или Интегрисане студије
Архитектура

школска година 2020/2021

СТУДИЈСКА ЦЕЛИНА П и О

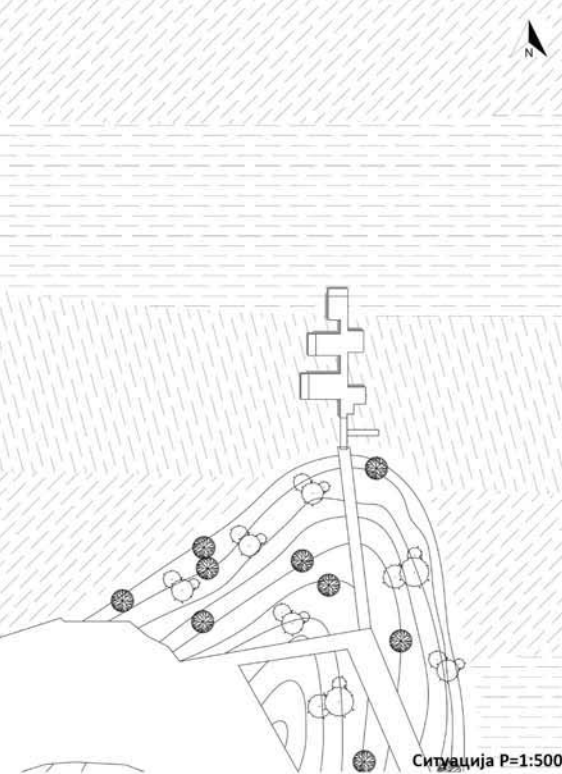

Ситуација Р=1:500

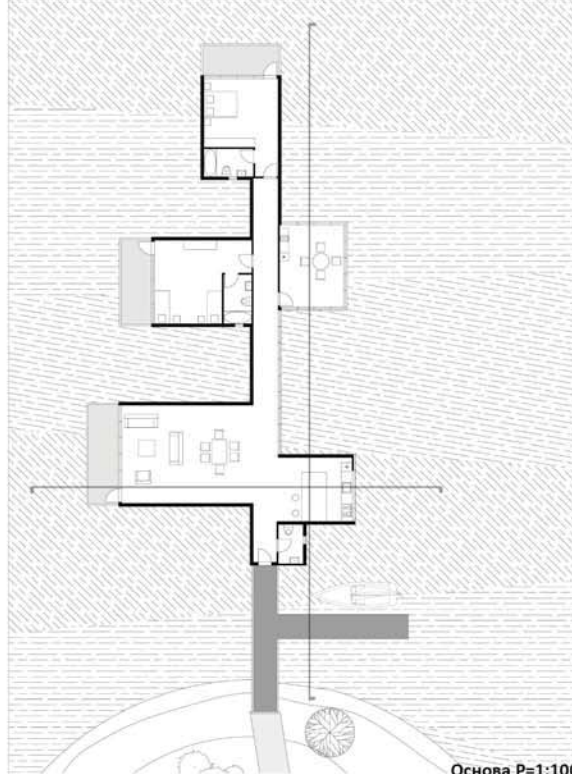

Основа Р=1:100

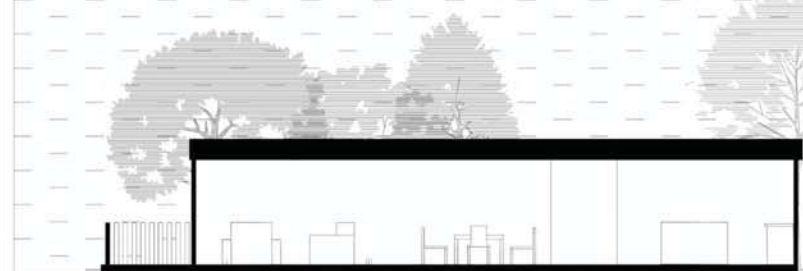

Пресек Р=1:100

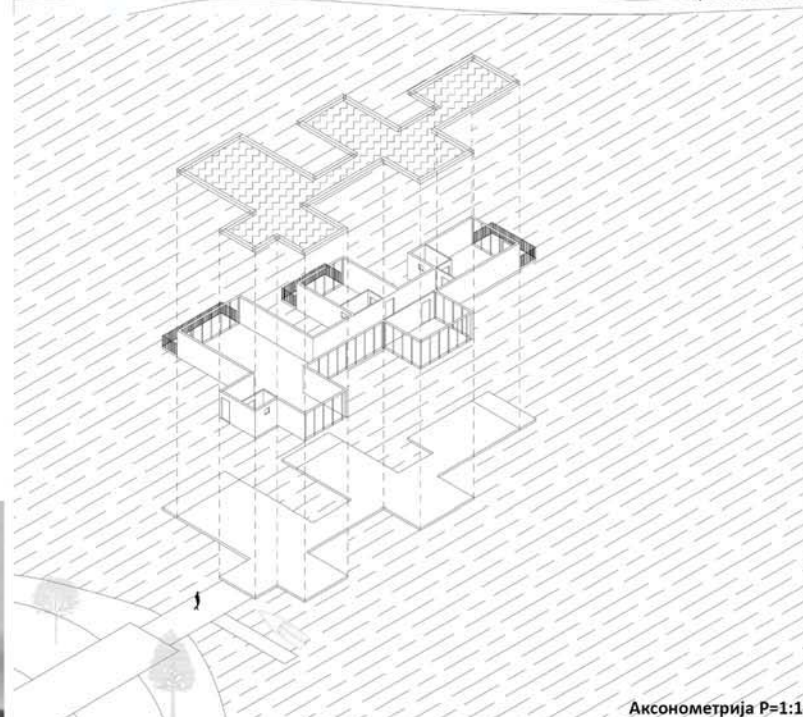

Аксонometriја Р=1:100



Макета урбанистичког решења Р=1:500



Макета архитектонског решења Р=1:100



Просторна атмосфера

КУЋА НА УШЋУ

наставник:

мр МИЛАН ВУЛОВИЋ,
професор

ДЕЈАН ТОДОРОВИЋ,
асистент

Ива Мрваљевић

АРХИТЕКТОНСКО
ПРОЈЕКТОВАЊЕ

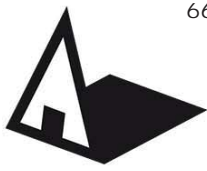

Универзитет у Београду
Архитектонски факултет
Основне академске студије

школска година 2020/2021
СТУДИЈСКА ЦЕЛИНА Простор
и облик



макета тла и цртеж макете

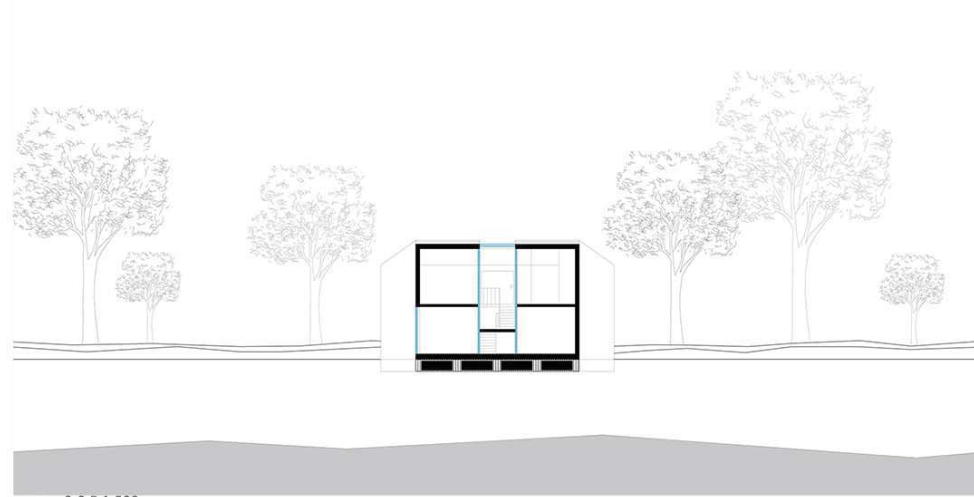
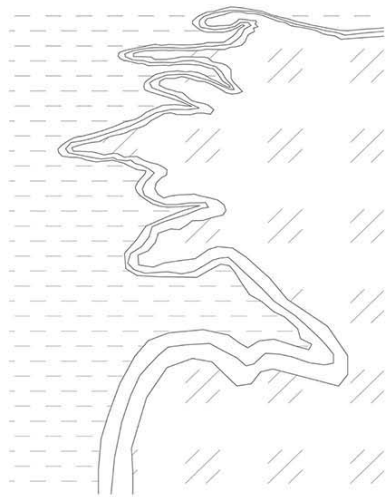

пресек 2-2 Р 1:500



објекат у окружењу

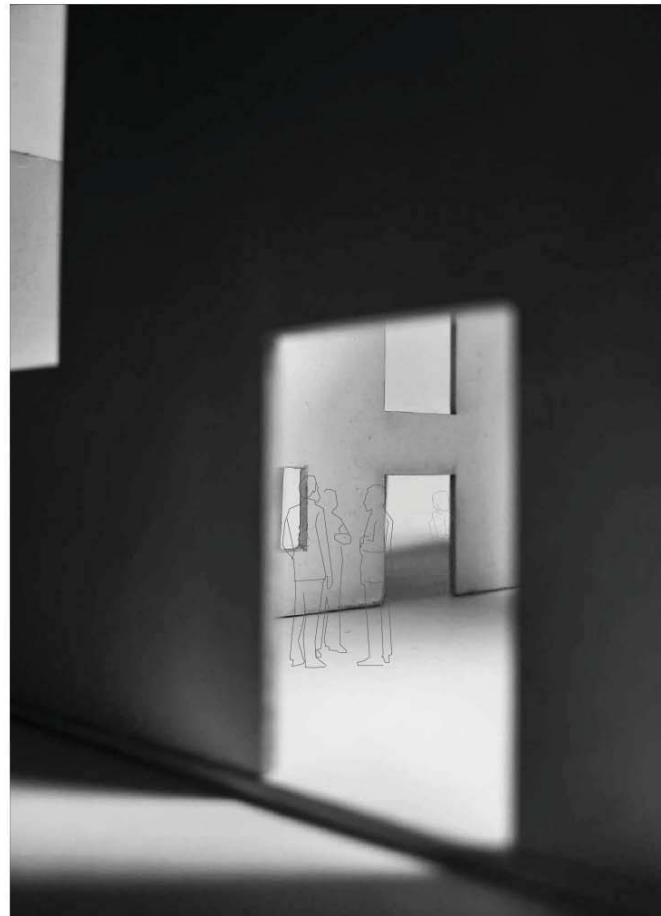

фотомонтажа

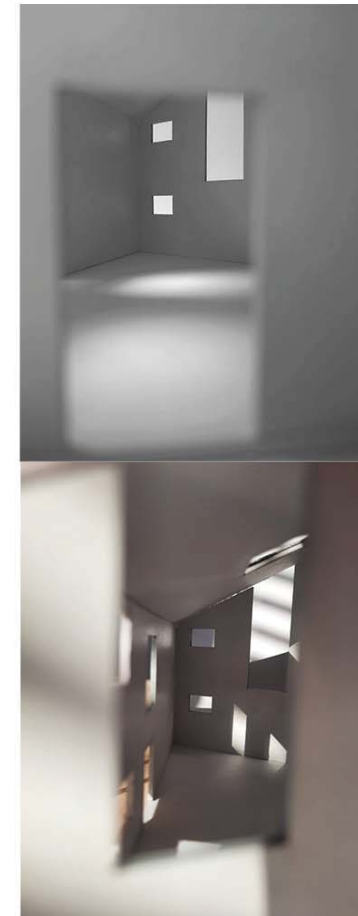

фотографије макете

КУЋА НА УШЋУ

наставник:

мр Милан Вујовић,
професор

арх. Милош Стојковић,
асистент

Ивона Ђорђевић

Архитектонско
пројектовање

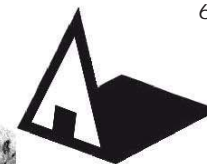

Универзитет у Београду
Архитектонски факултет

ОСНОВНЕ АКАДЕМСКЕ СТУДИЈЕ
АРХИТЕКТУРА

Школска година 2020/2021

СТУДИЈСКА ЦЕЛИНА
ПРОСТОР И ОБЛИК



Колаж локације

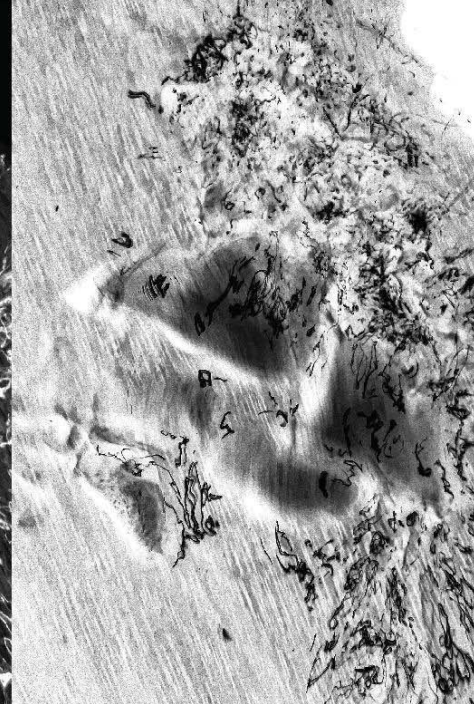
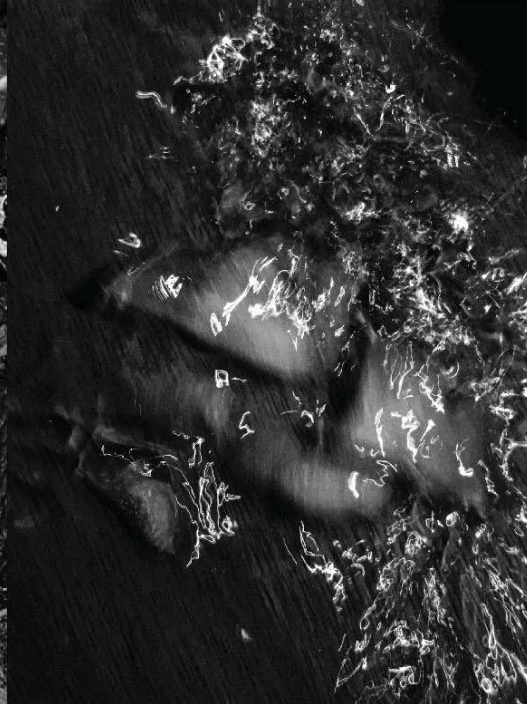

Идејни апстрактни пројекат куће на ушћу

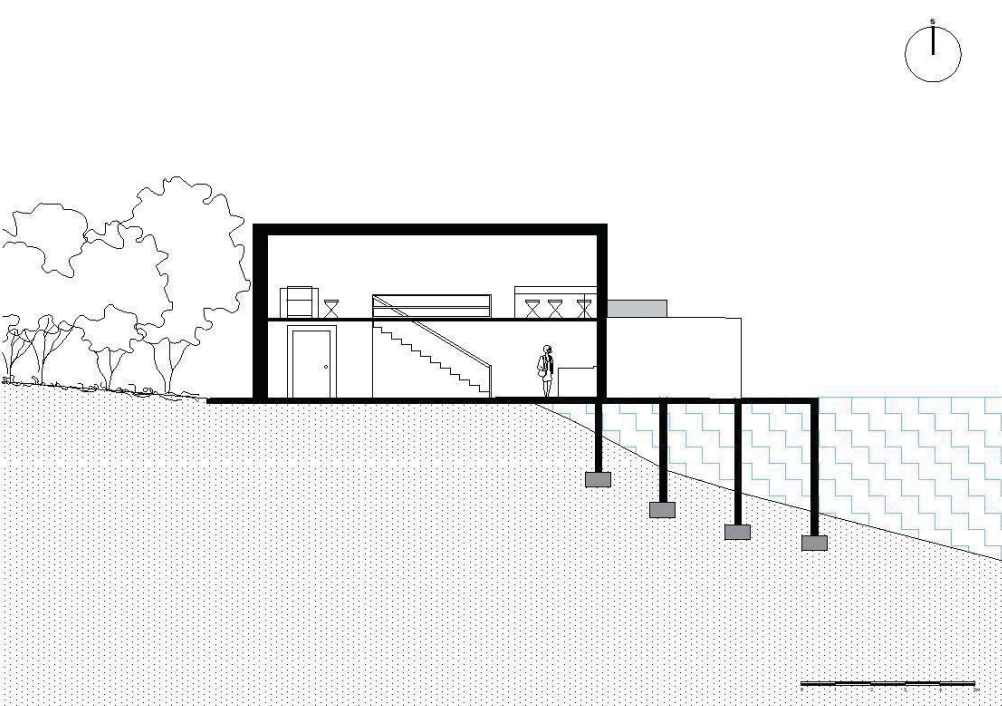

Пресек куће на ушћу

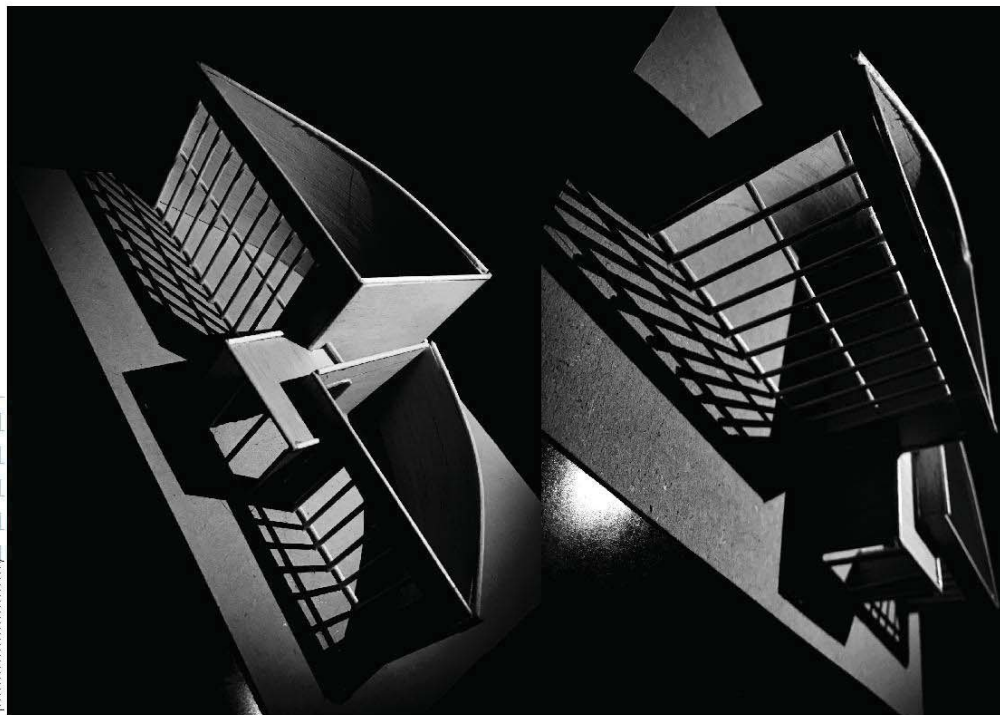

КУЋА НА УШЋУ

наставник:

мр Милан Вујовић, редовни
професор

Милош Стојковић, асистент

Јана Ђоковић
2020/11093

Макета куће на ушћу

АРХИТЕКТОНСКО
ПРОЈЕКТОВАЊЕ



Универзитет у Београду
Архитектонски факултет
Основне студије
Архитектура
школска година 2020/2021
СТУДИЈСКА ЦЕЛИНА П И О

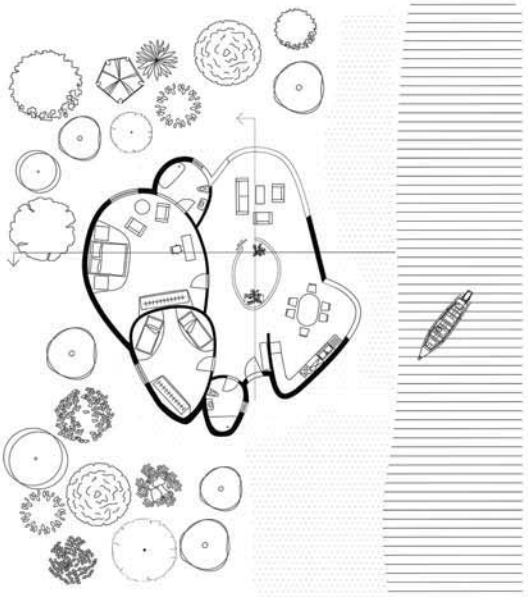

Основа објекта са својим непосредним окружењем, P=1:100

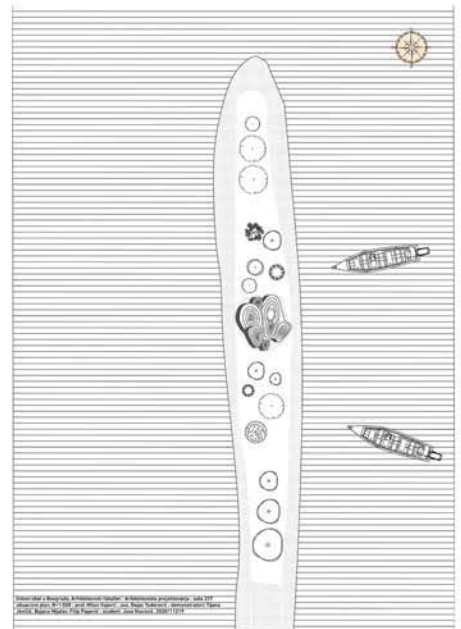

Ситуациони план, приказ позиције архитектонске интервенције, P=1:500

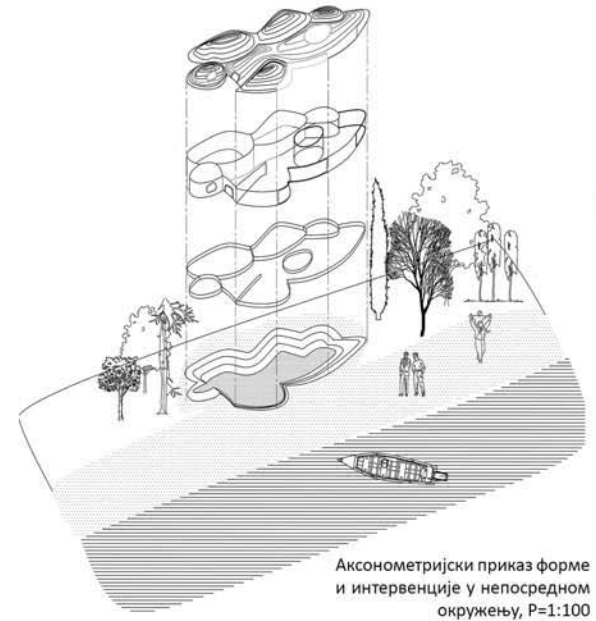

Аксометријски приказ форме и интервенције у непосредном окружењу, P=1:100

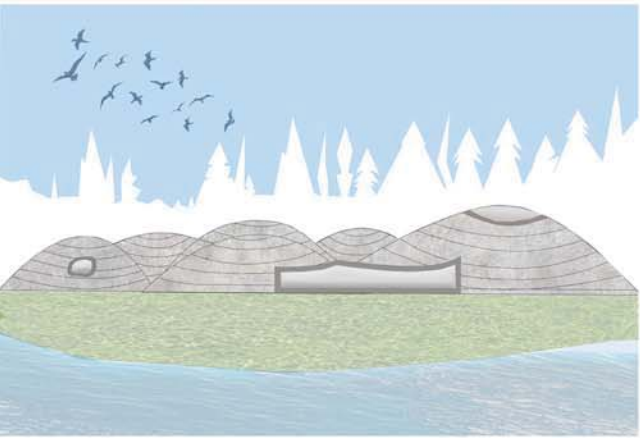

Просторни амбијент, објекат у непосредном окружењу

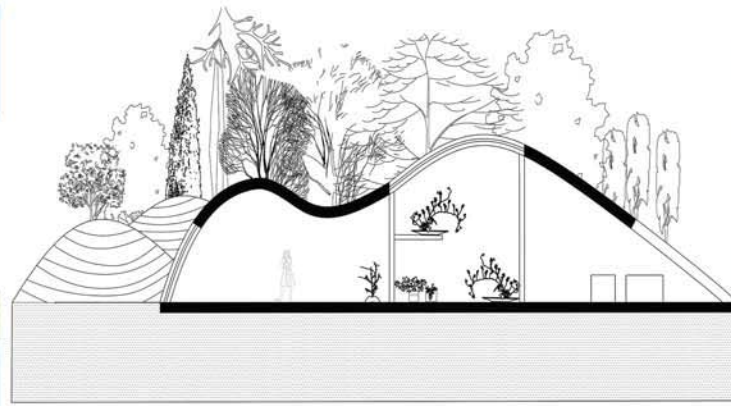

Пресјек јединице, P=1:100

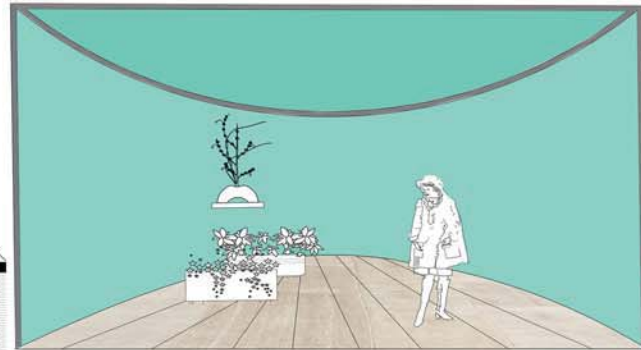

Унутрашњи просторни амбијент

КУЋА НА УШЋУ

наставник:
мр МИЛАН ВУЛОВИЋ,
професор
ДЕЈАН ТОДОРОВИЋ,
асистент

ЈАНА МУЦОВИЋ
АРХИТЕКТОНСКО
ПРОЈЕКТОВАЊЕ



Универзитет у Београду
Архитектонски факултет
Основне студије
Архитектура
школска година 2020/2021
СТУДИЈСКА ЦЕЛИНА П И О

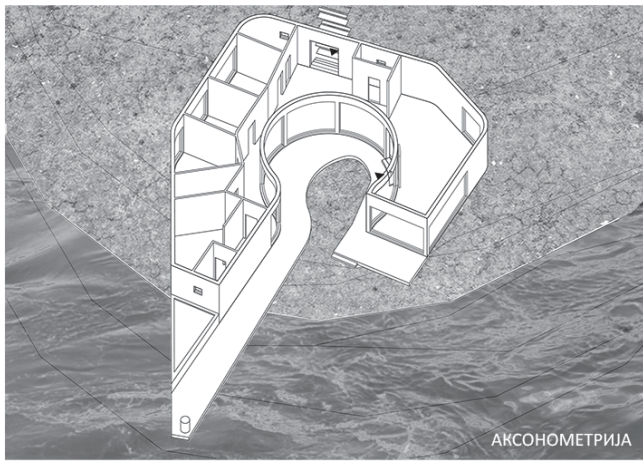

АКСОНОМЕТРИЈА

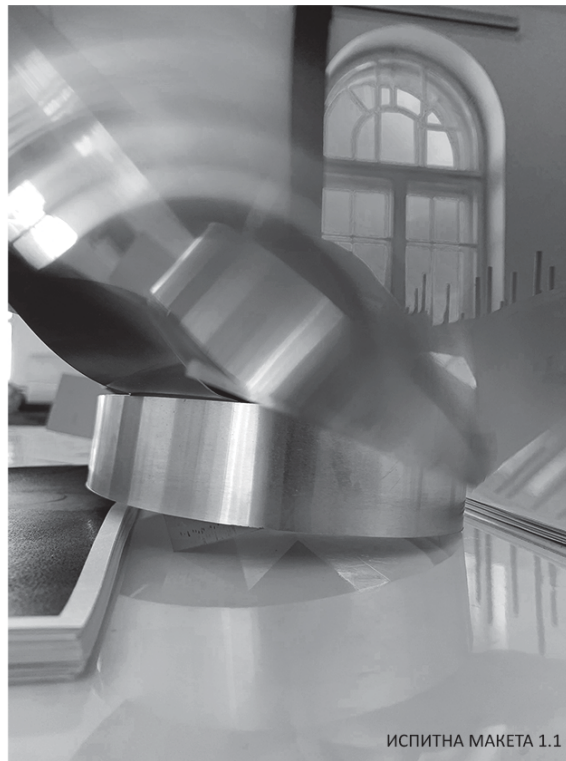

ИСПИТНА МАКЕТА 1.1

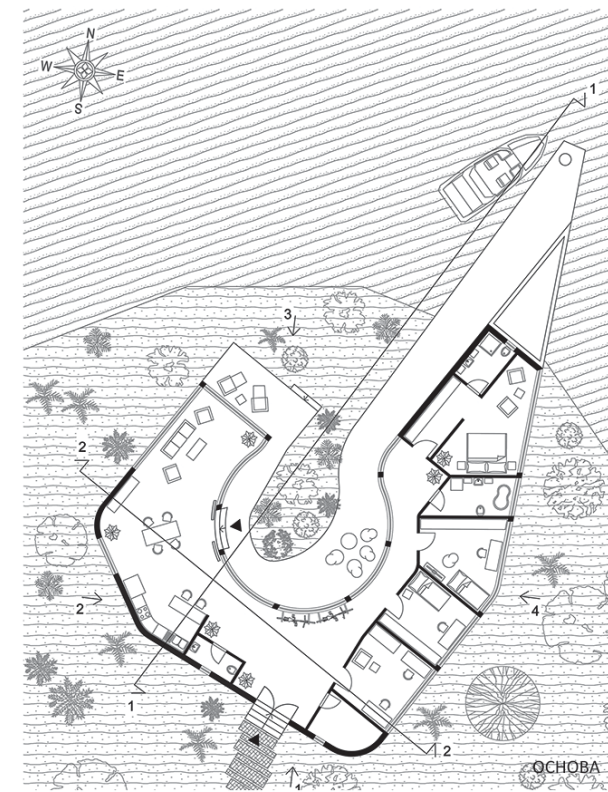

ОСНОВА



РАДИОНИЦА ВАЗДУХ 1.1



ИСПИТНА МАКЕТА 1.2

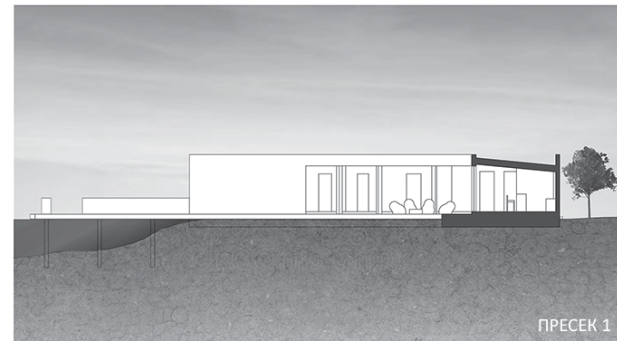

ПРЕСЕК 1

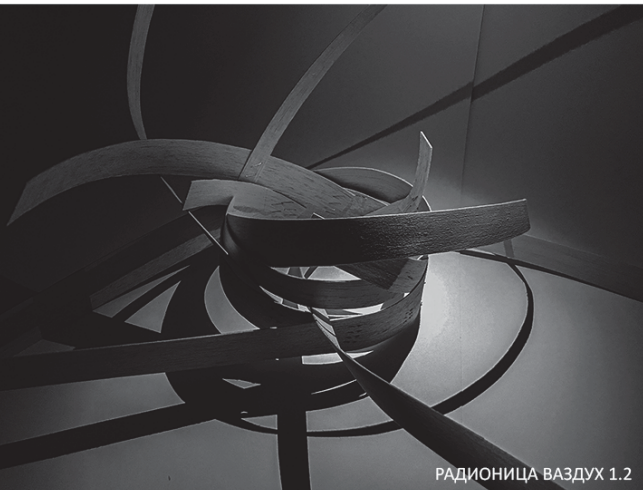

РАДИОНИЦА ВАЗДУХ 1.2

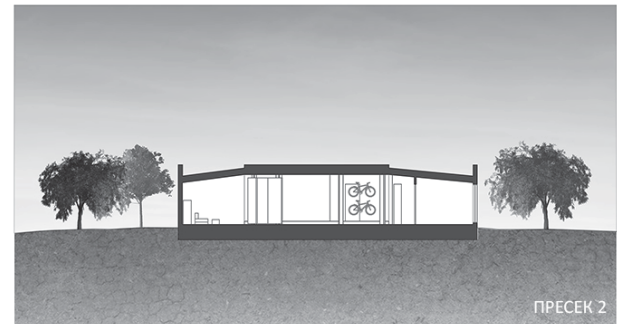

ПРЕСЕК 2

КУЋА НА УШЋУ

наставник:
мр МИЛАН ВУЛОВИЋ,
професор
ДЕЈАН ТОДОРОВИЋ,
асистент

ЈАНА НИКОЛИЋ
АРХИТЕКТОНСКО
ПРОЈЕКТОВАЊЕ



Универзитет у Београду
Архитектонски факултет

Основне академске студије -
архитектура

школска година 2020/2021

СТУДИЈСКА ЦЕЛИНА Простор
и облик

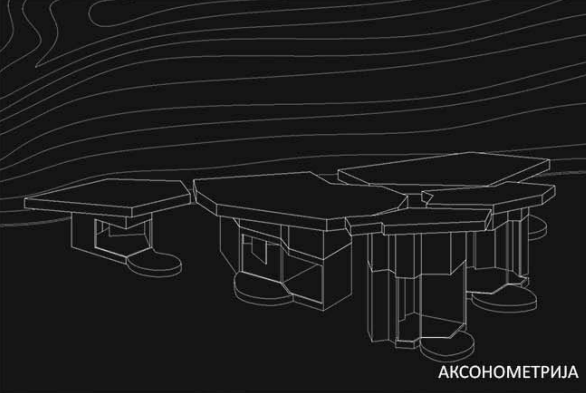

АКСОНОМЕТРИЈА



СИТУАЦИЈА



МОНТАЖА

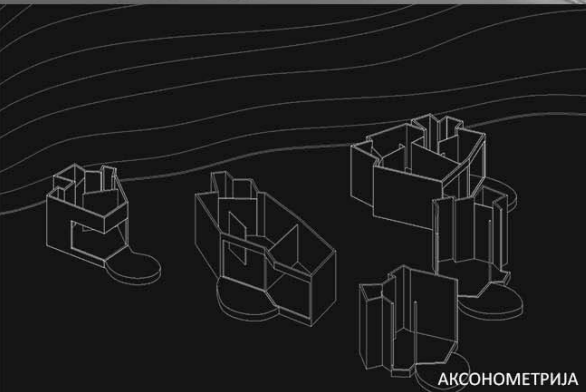

АКСОНОМЕТРИЈА



МОНТАЖА



ОСНОВА

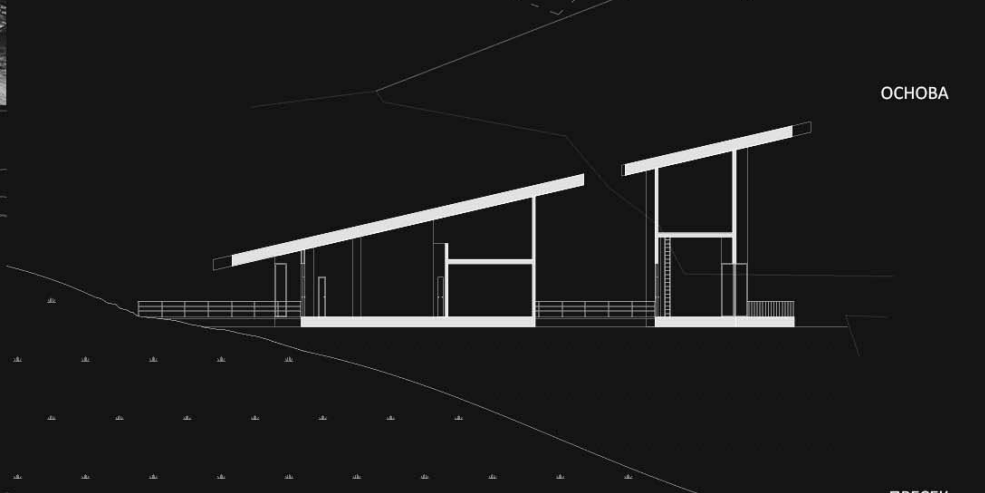

ПРЕСЕК

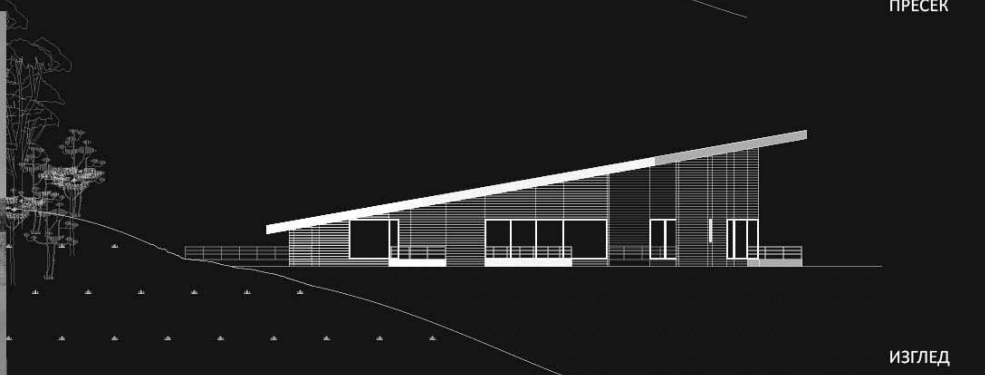

ИЗГЛЕД

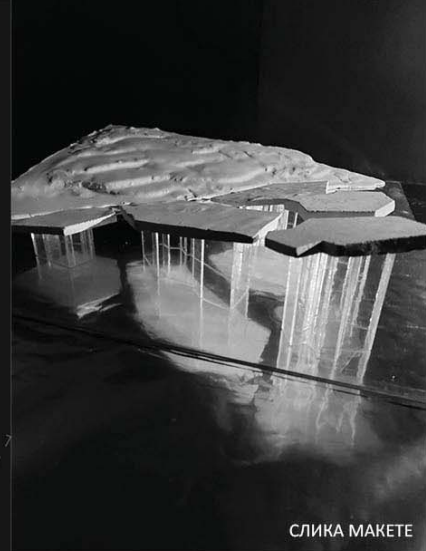

СЛИКА МАКЕТЕ

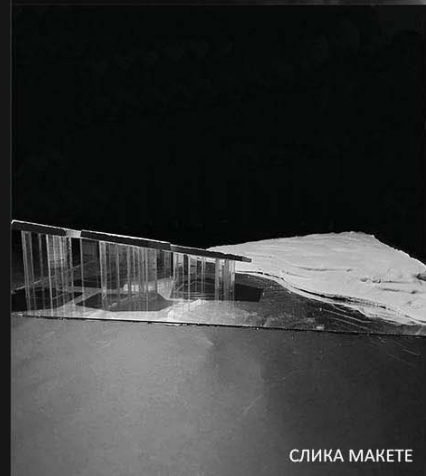

СЛИКА МАКЕТЕ



СЛИКА МАКЕТЕ

КУЋА НА УШЋУ

наставник:

мр Милан Вујовић,
редовни професор

арх. Петар Цигић,
асистент

ЈЕЛЕНА МАРЈАНОВИЋ

АРХИТЕКТОНСКО ПРОЈЕКТОВАЊЕ



Универзитет у Београду
Архитектонски факултет

Основне студије
Архитектура
школска година 2020/2021
СТУДИЈСКА ЦЕЛИНА П И О

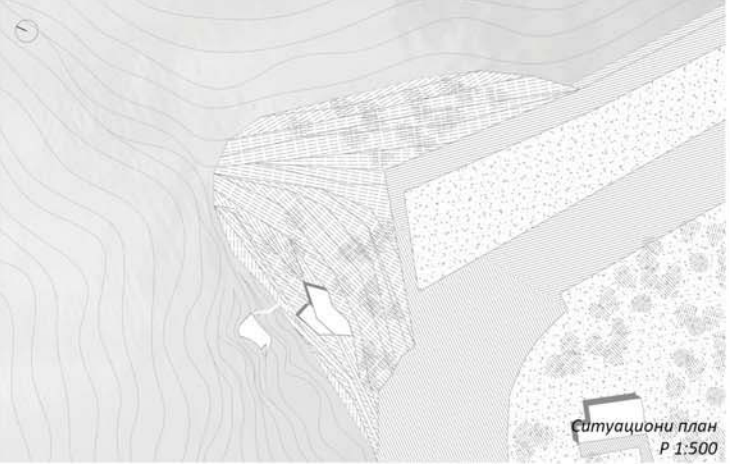

Ситуациони план
P 1:500

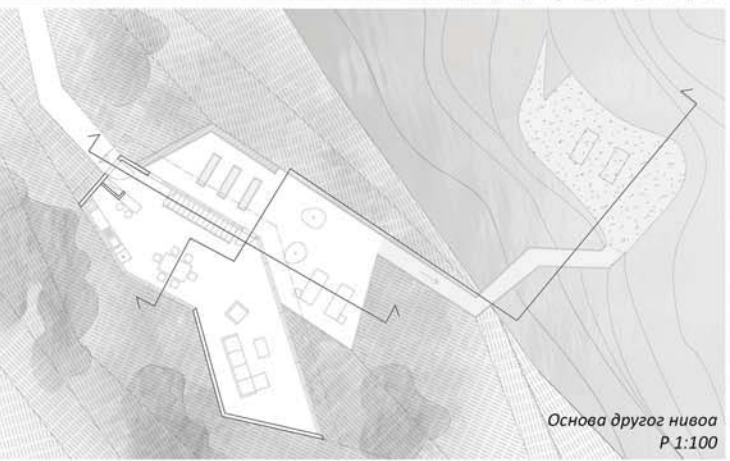

Основа другог нивоа
P 1:100



Макета архитектонског решења
P 1:50



Пресек 1-1
P 1:100



Амбијент

КУЋА НА УШЋУ

наставник:

мр МИЛАН ВУЛОВИЋ,
професор

ДЕЈАН ТОДОРОВИЋ,
асистент

ЈЕЛЕНА МИХАИЛОВИЋ
АРХИТЕКТОНСКО
ПРОЈЕКТОВАЊЕ

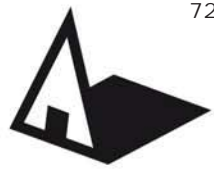

Универзитет у Београду
Архитектонски факултет
Основне академске студије
Архитектуре
школска година 2020/2021.
СТУДИЈСКА ЦЕЛИНА Простор
и облик



Макета у амбијенту

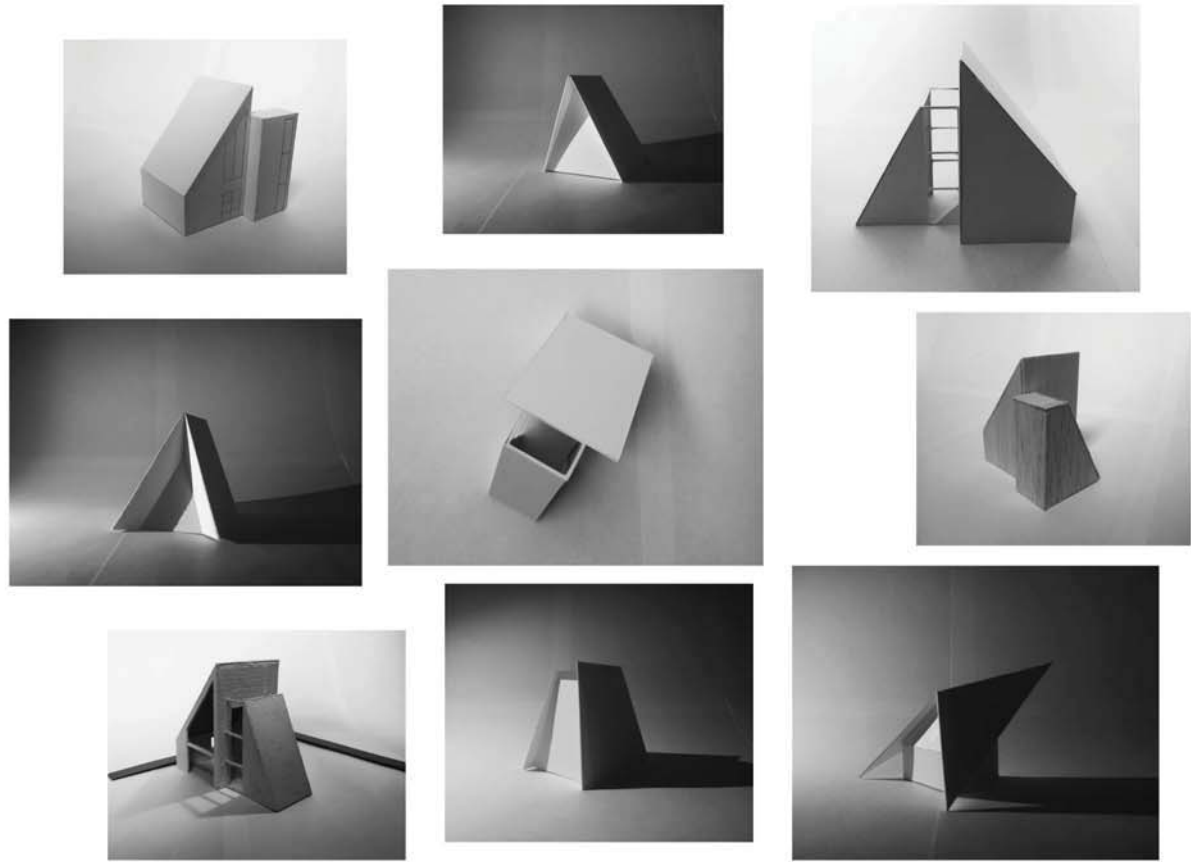

Фотографије концептуалних макета

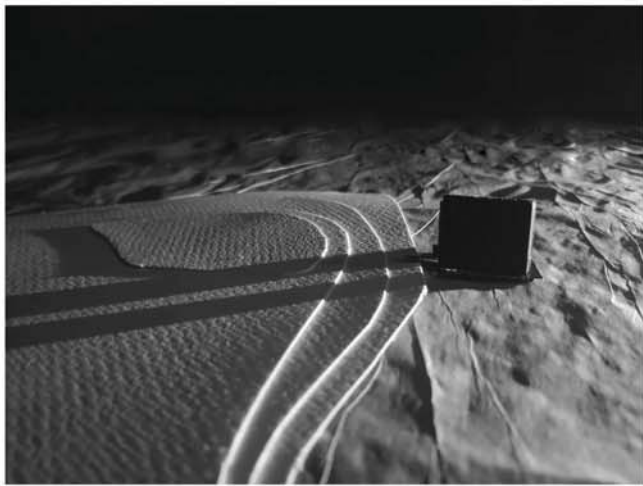

Фотографија ситуације

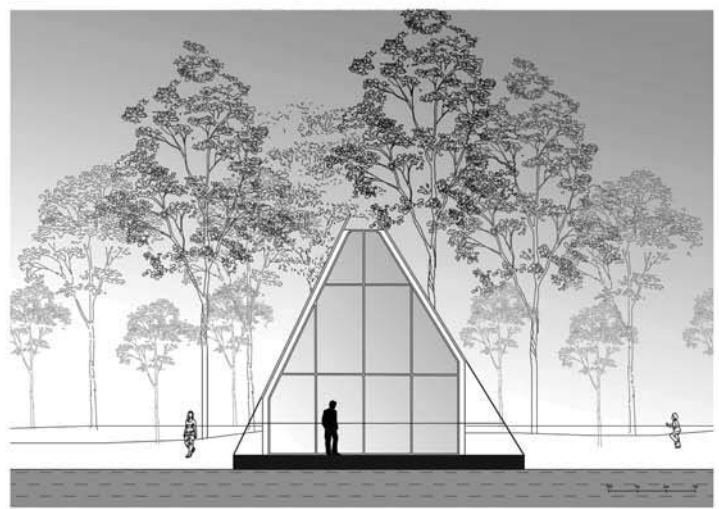

Изглед Р=1:100



Фотографија макете

Кућа на Ушћу

наставник:
мр Милан Вујовић
професор
арх. Милош Стојковић,
асистент

Јована Даничић

**Архитектонско
пројектовање**

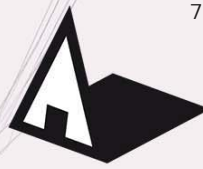

Универзитет у Београду
Архитектонски факултет

СЦ Простор и облик-
Простор и облик
школска година 2020/2021
СТУДИЈСКА ЦЕЛИНА 11011
Основне академске студије



атмосфера



атмосфера



макета



макета



основа

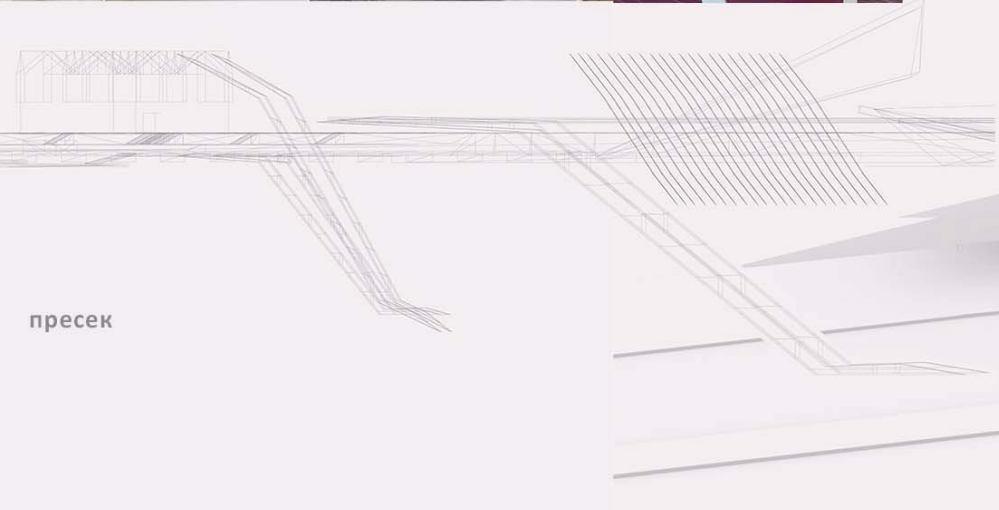

пресек



изглед

КУЋА НА УШЋУ

наставник:
мр МИДАН БУЛОВИЋ,
редовни професор
др МИЛА МОСИЛОВИЋ,
асистент

ЈОВАНА ЈАНКОВИЋ

ПРОЈЕКАТ 00001

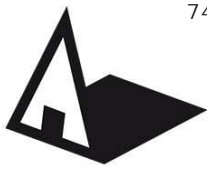

Универзитет у Београду
Архитектонски факултет

Основне академске студије
Архитектуре

школска година 2020/2021.

СТУДИЈСКА ЦЕЛИНА П и О

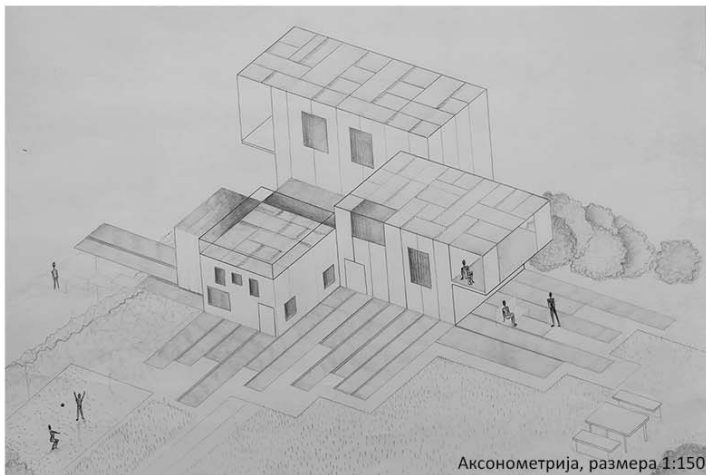

Аксонometriја, размера 1:150

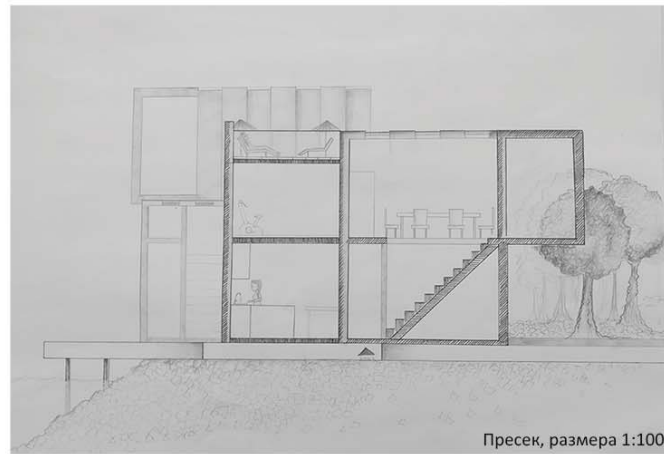

Пресек, размера 1:100

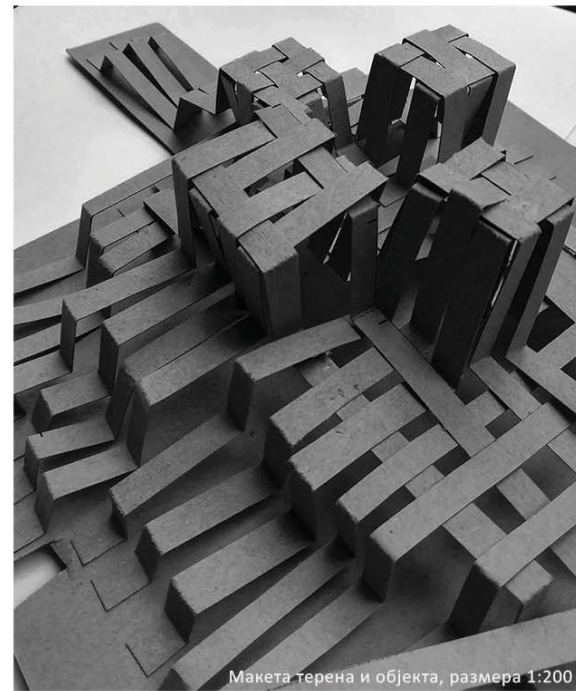

Макета терена и објекта, размера 1:200

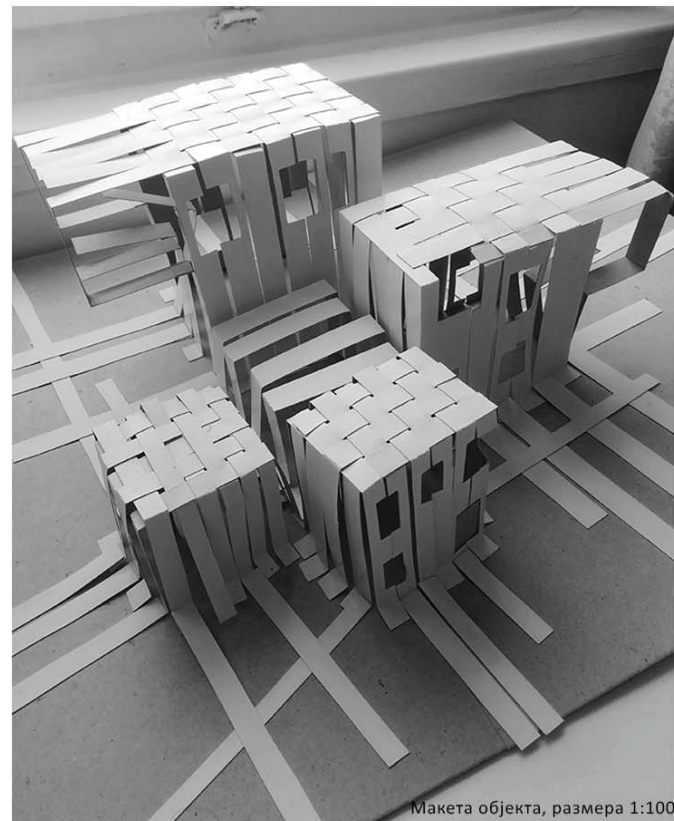

Макета објекта, размера 1:100

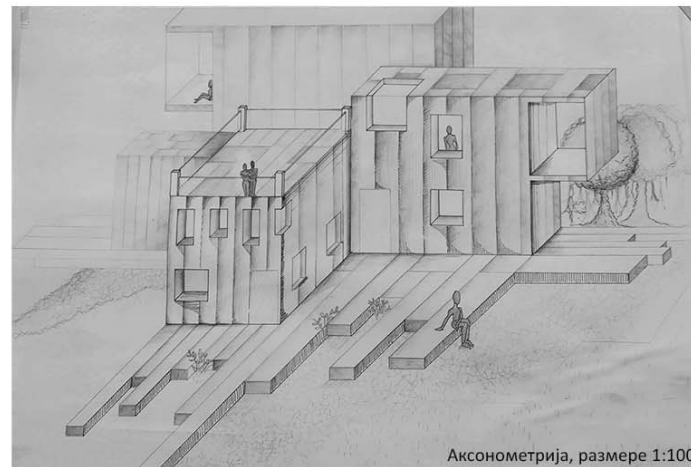

Аксонometriја, размере 1:100



Макета ситуације, размера 1:500

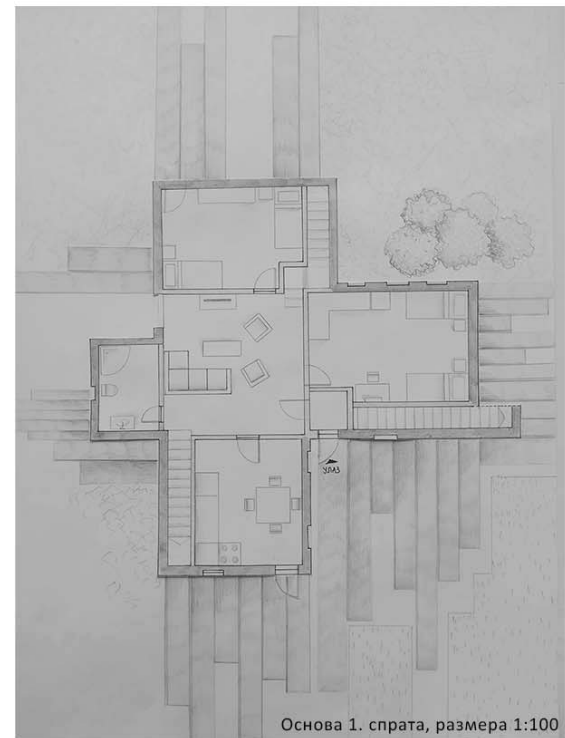

Основа 1. спрата, размера 1:100

КУЋА НА УШЋУ

наставник:

мр МИЛАН ВУЛОВИЋ
професор

НЕМАЊА КОРДИЋ
асистент

ЈОВАНА СТАНКОВИЋ

АРХИТЕКТОНСКО
ПРОЈЕКТОВАЊЕ



Универзитет у Београду
Архитектонски факултет

Основне студије
Архитектура
школска година 2020/2021
СТУДИЈСКА ЦЕЛИНА П и О



пресек 1-100



основа 1-100



перспектива

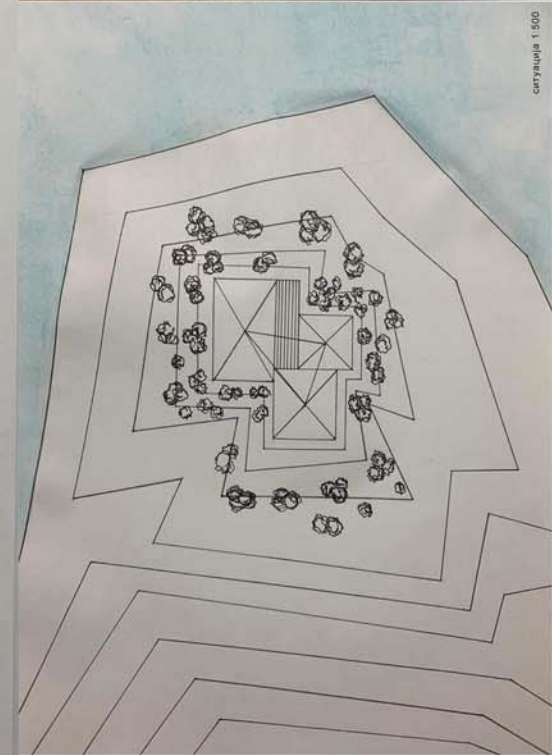

ситуација 1:500

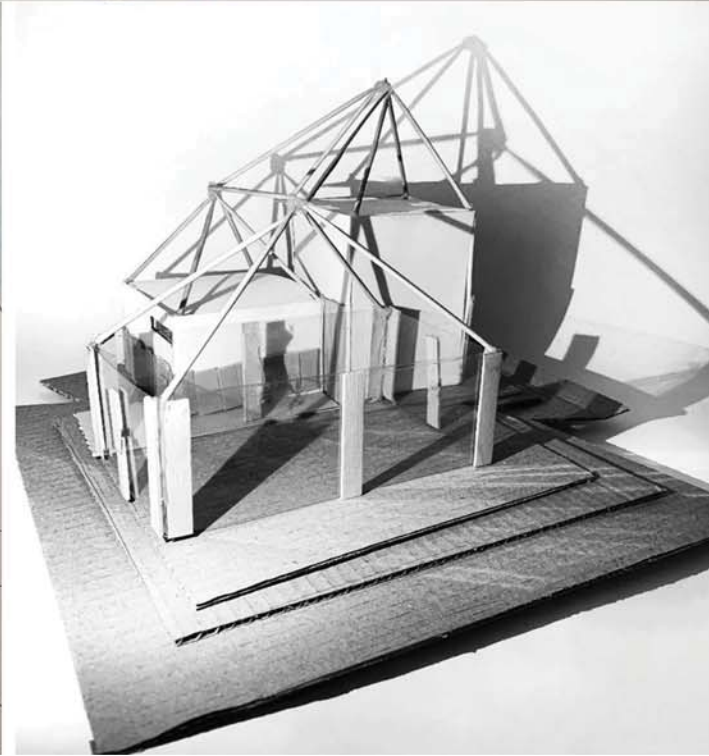

КУЋА НА УШЋУ

наставник:

мр Милан Вујовић
професор

НЕМАЊА КОРДИЋ
асистент

ЈОВАНА СТИПАНОВИЋ
2020/11188

Архитектонско
пројектовање



Универзитет у Београду
Архитектонски факултет
Основне академске студије
Архитектуре
школска година 2020/2021
СТУДИЈСКА ЦЕЛИНА простор
и облик

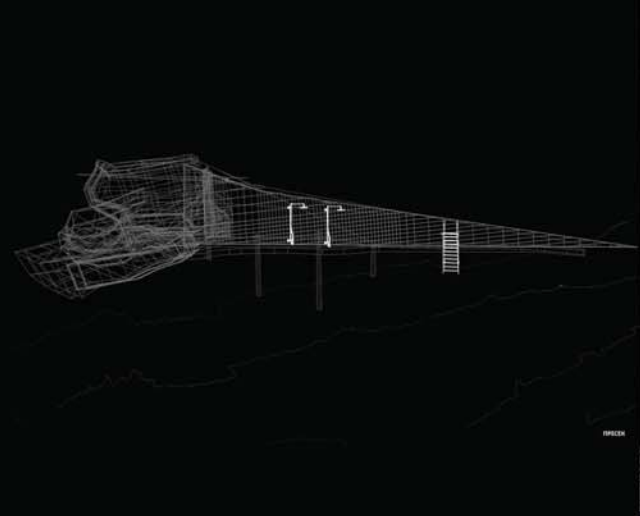

пресек

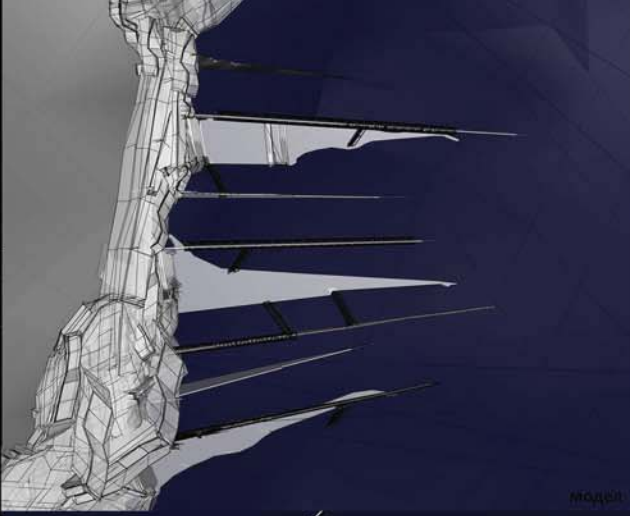

модел

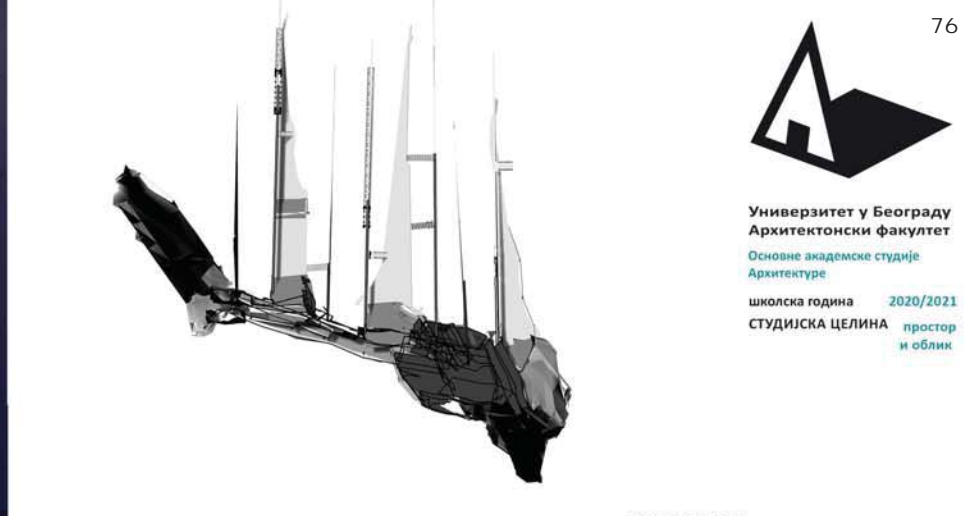

модел основе

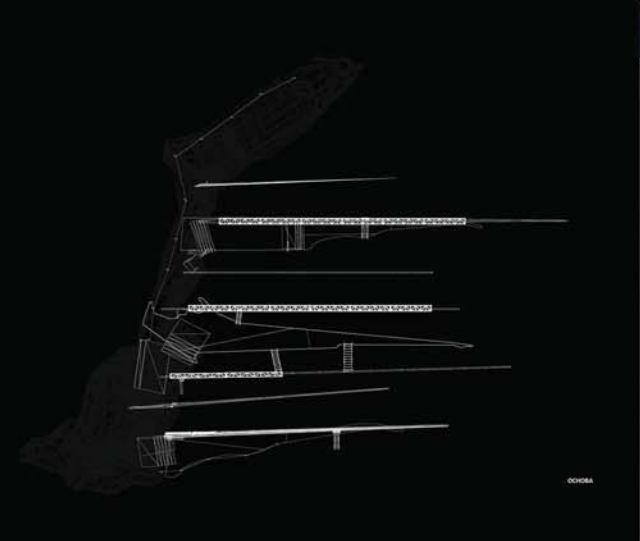

основа



модел

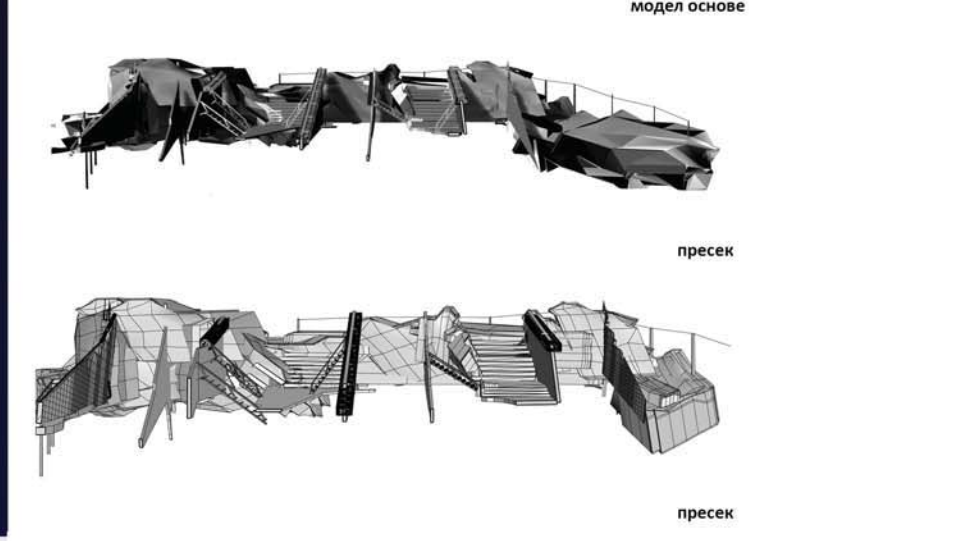

пресек

пресек

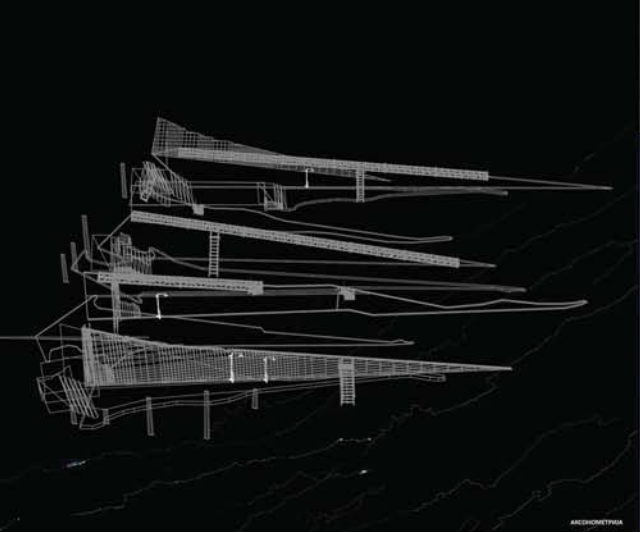

атмосфера



модел

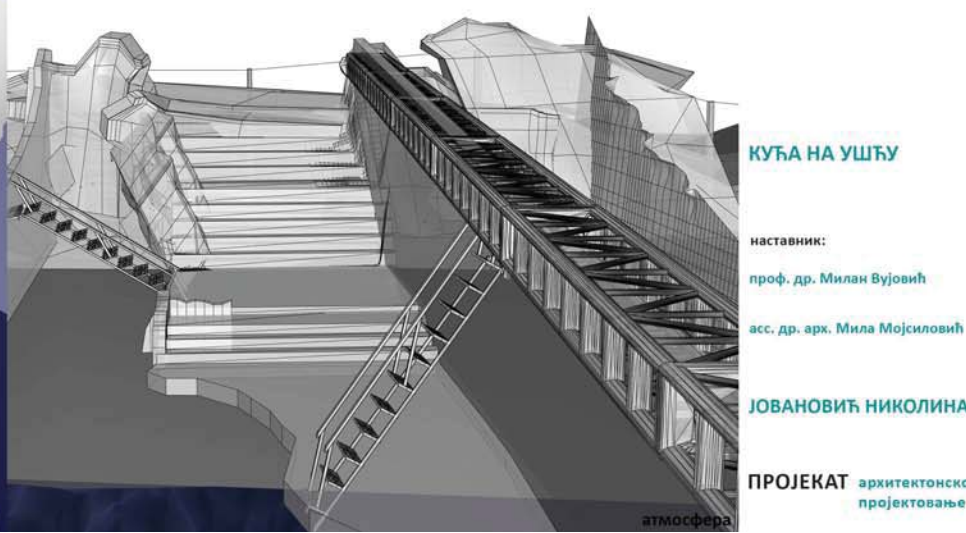

атмосфера

КУЋА НА УШЋУ

наставник:
проф. др. Милан Вујовић
асс. др. арх. Мила Мојсиловић

ЈОВАНОВИЋ НИКОЛИНА

ПРОЈЕКАТ архитектонско
пројектовање

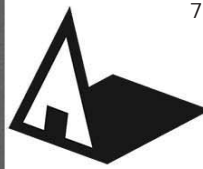

Универзитет у Београду
Архитектонски факултет

Основне или Интегрисане студије
Архитектура

школска година 2020/2021

СТУДИЈСКА ЦЕЛИНА П и О

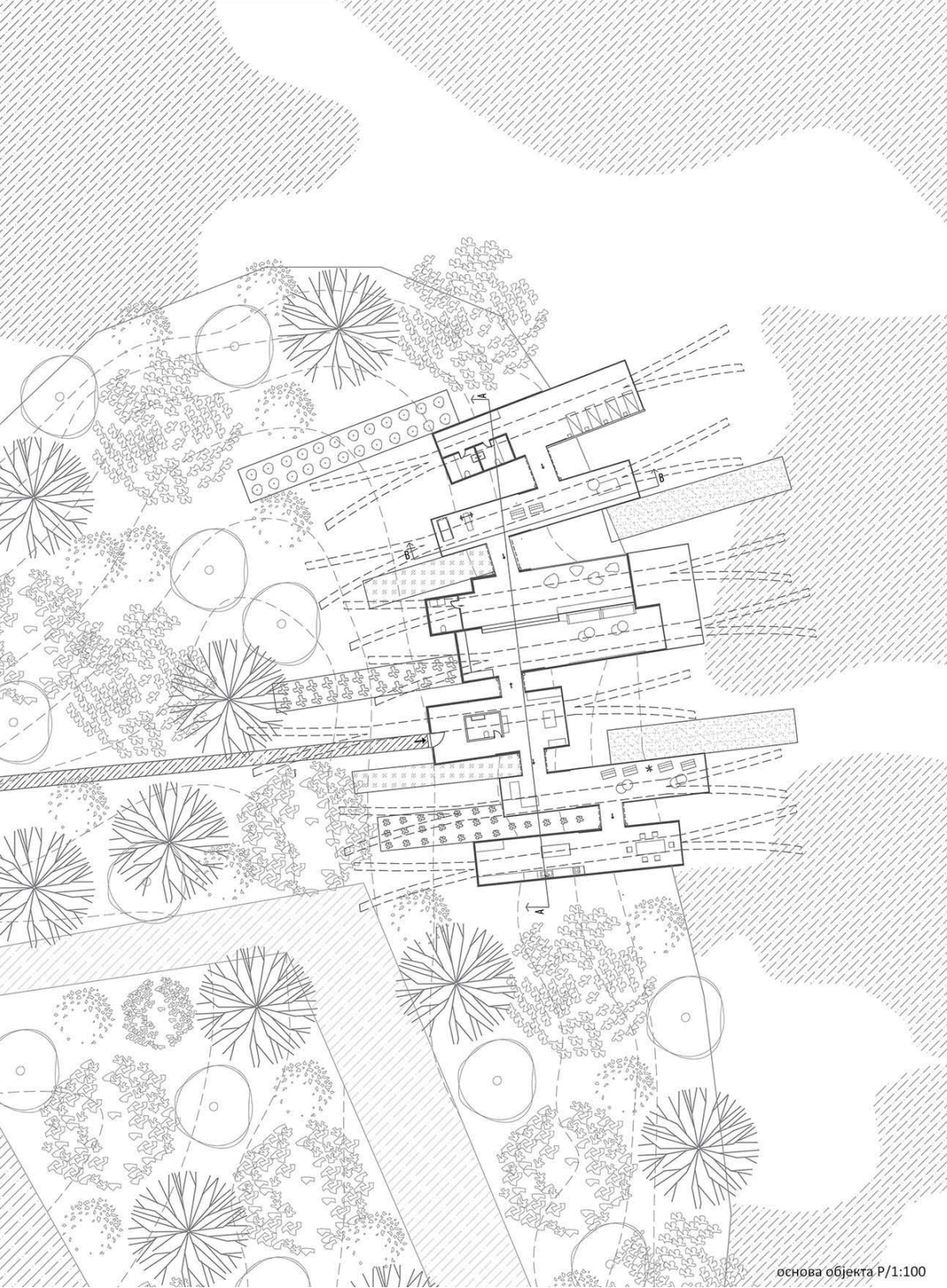

основа објекта P/1:100

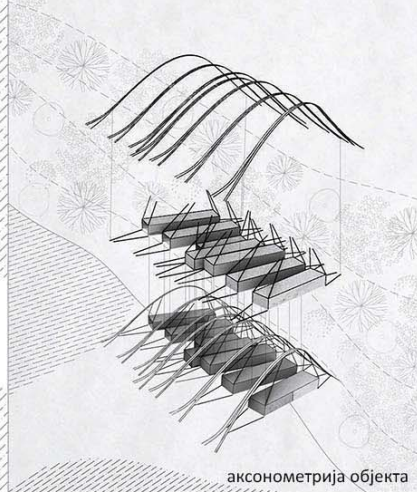

аксонометрија објекта



макета објекта P/1:75

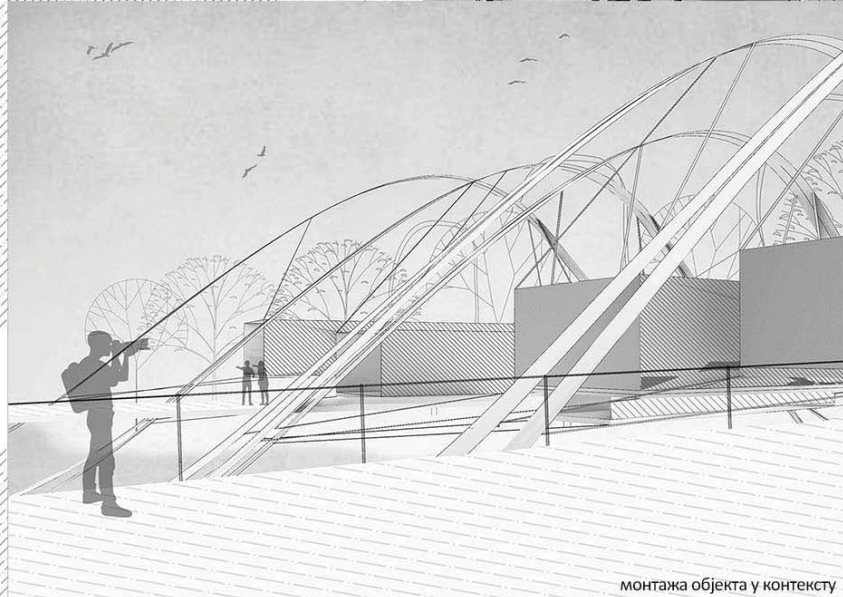

монтажа објекта у контексту

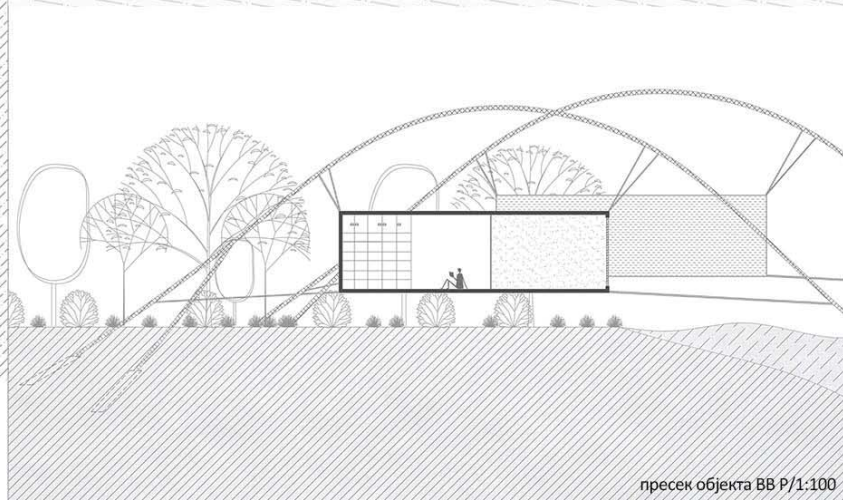

пресек објекта BB P/1:100

КУЋА НА УШЋУ

наставник:

мр МИЛАН ВУЛОВИЋ,
професор

ДЕЈАН ТОДОРОВИЋ,
асистент

ЈУЛИЈА НИКОЛИЋ
2020_11070

АРХИТЕКТОНСКО
ПРОЈЕКТОВАЊЕ



Универзитет у Београду
Архитектонски факултет

Основне академске студије
архитектуре
школска година 2020/2021
СТУДИЈСКА ЦЕЛИНА
Простор и облик



Изглед објекта

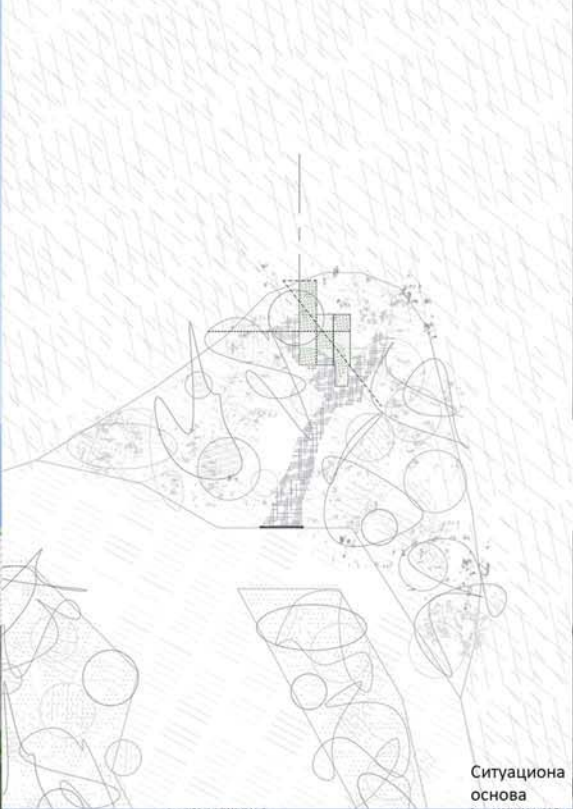

Ситуациона
основа



Макета
деконструкције и
пресека



Монтажа/атмосфера
ентеријера

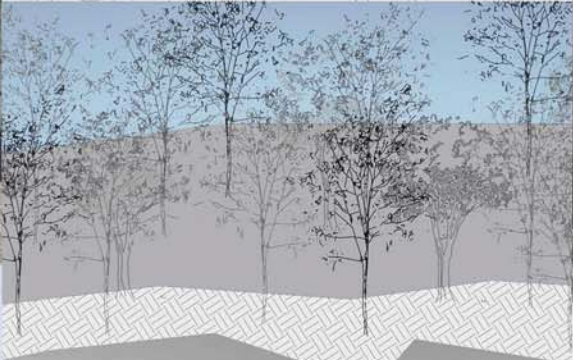

Макета
деконструкције и
пресека

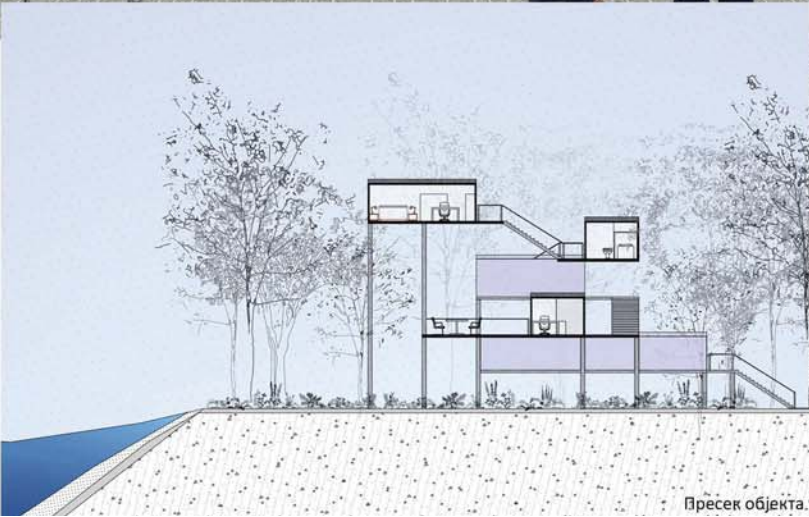

Пресек објекта.



Аксонаметрија



Макета ситуације

КУЋА НА УШЋУ

наставник:

др Милан Вујовић,
редовни професор

мас. инж. арх. Ивана Ловринчевић,
асистент

Кристина Перишић

Архитектонско
пројектовање

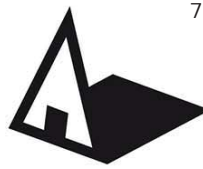

Универзитет у Београду
Архитектонски факултет
Основне академске студије
архитектуре
школска година 2020/2021
СТУДИЈСКА ЦЕЛИНА
ПРОСТОР И ОБЛИК

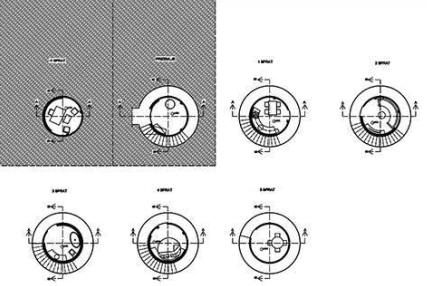

основе

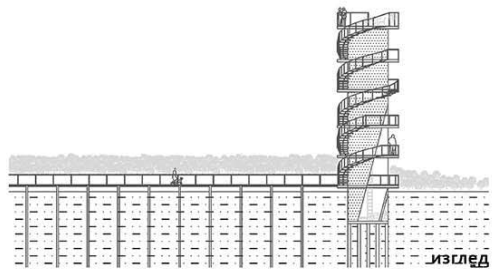

изглед

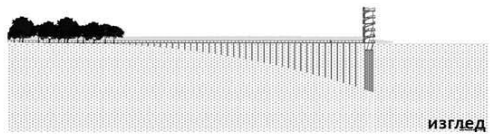

изглед

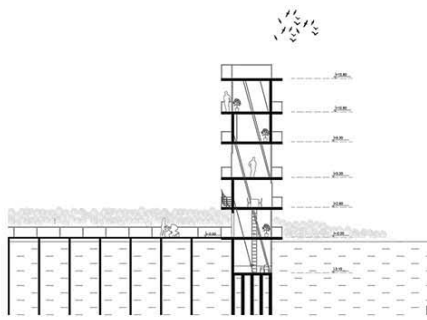

пресек

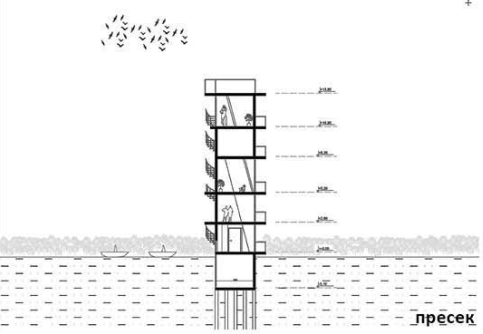

пресек

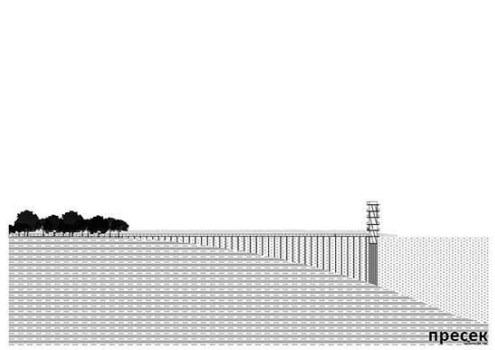

пресек

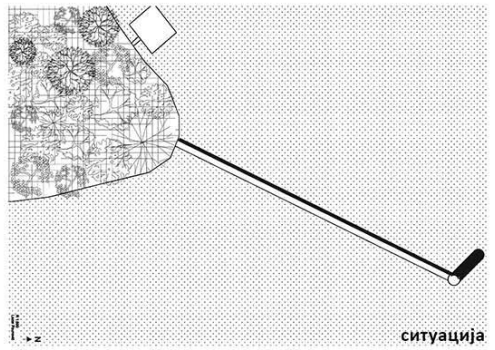

ситуација

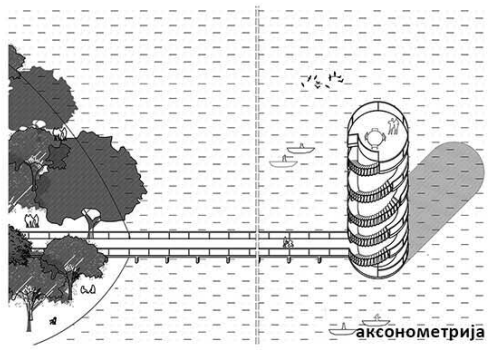

аксонометрија

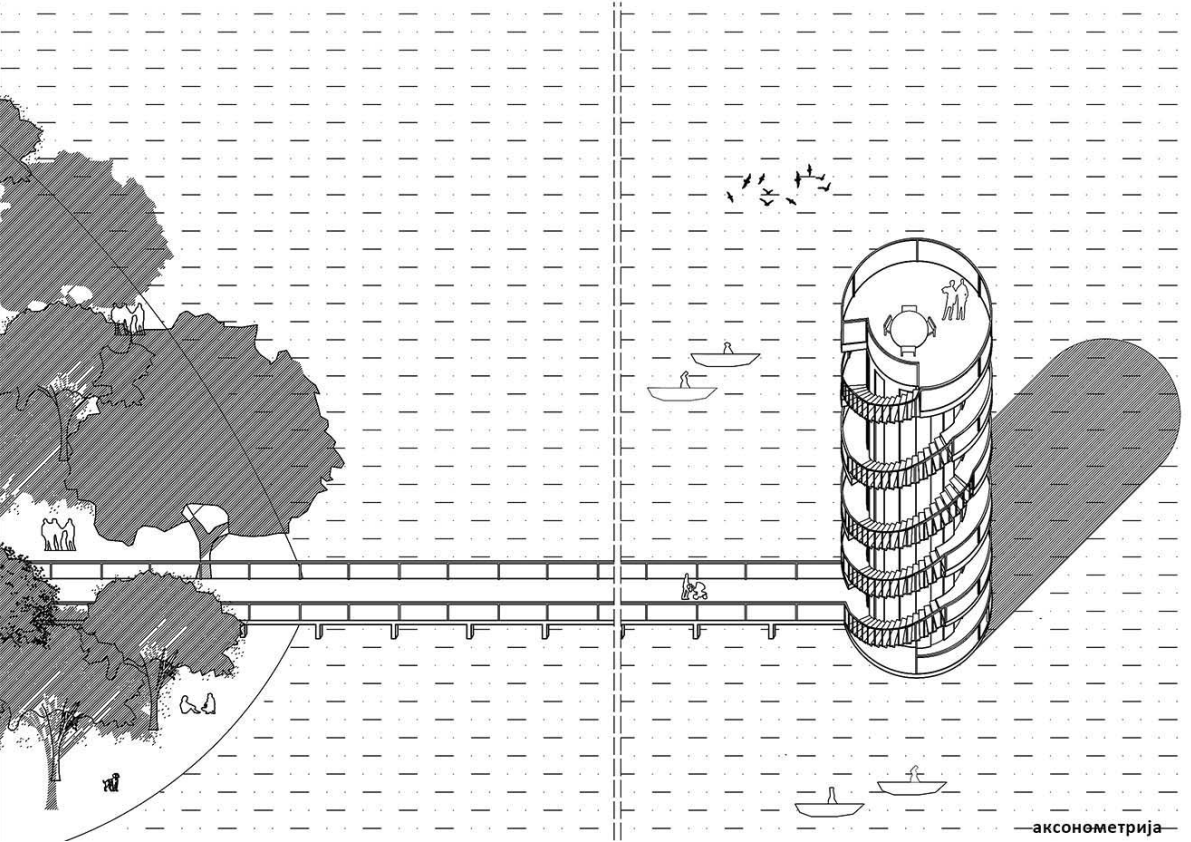

аксонометрија



макета пресека



макета ситуације



макета де конструкције



макета објекта

ПРОЈЕКАТ КУЋЕ НА УШЋУ

наставник:
мр. МИЛАН ВУЛОВИЋ
професор
маст. инж. арх. ИВАНА
ЛОВРИНЧЕВИЋ,
асистент

ЛАЗАР ПАУНОВИЋ

АРХИТЕКТОНСКО
ПРОЈЕКТОВАЊЕ

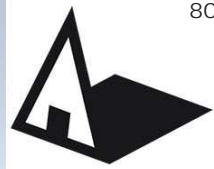

Универзитет у Београду
Архитектонски факултет
ПРВА ГОДИНА ОСНОВНИХ
АКАДЕМСКИХ СТУДИЈА
школска година 2020/2021
ПРОСТОР И ОБЛИК
Архитектонско пројектовање



Osнове R 1:250

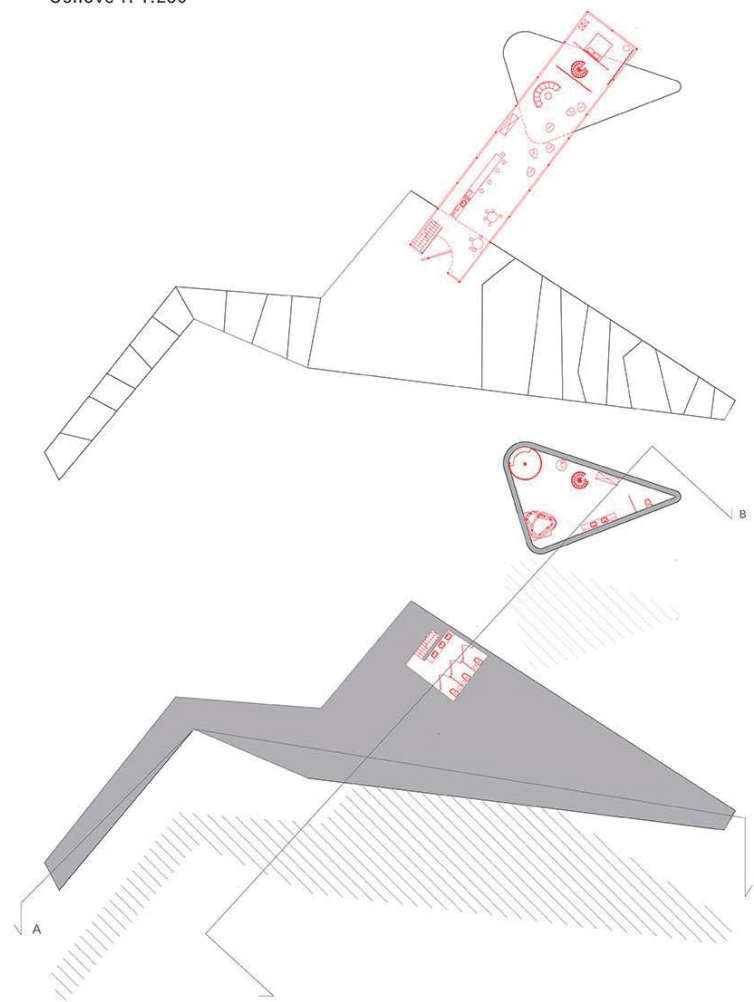
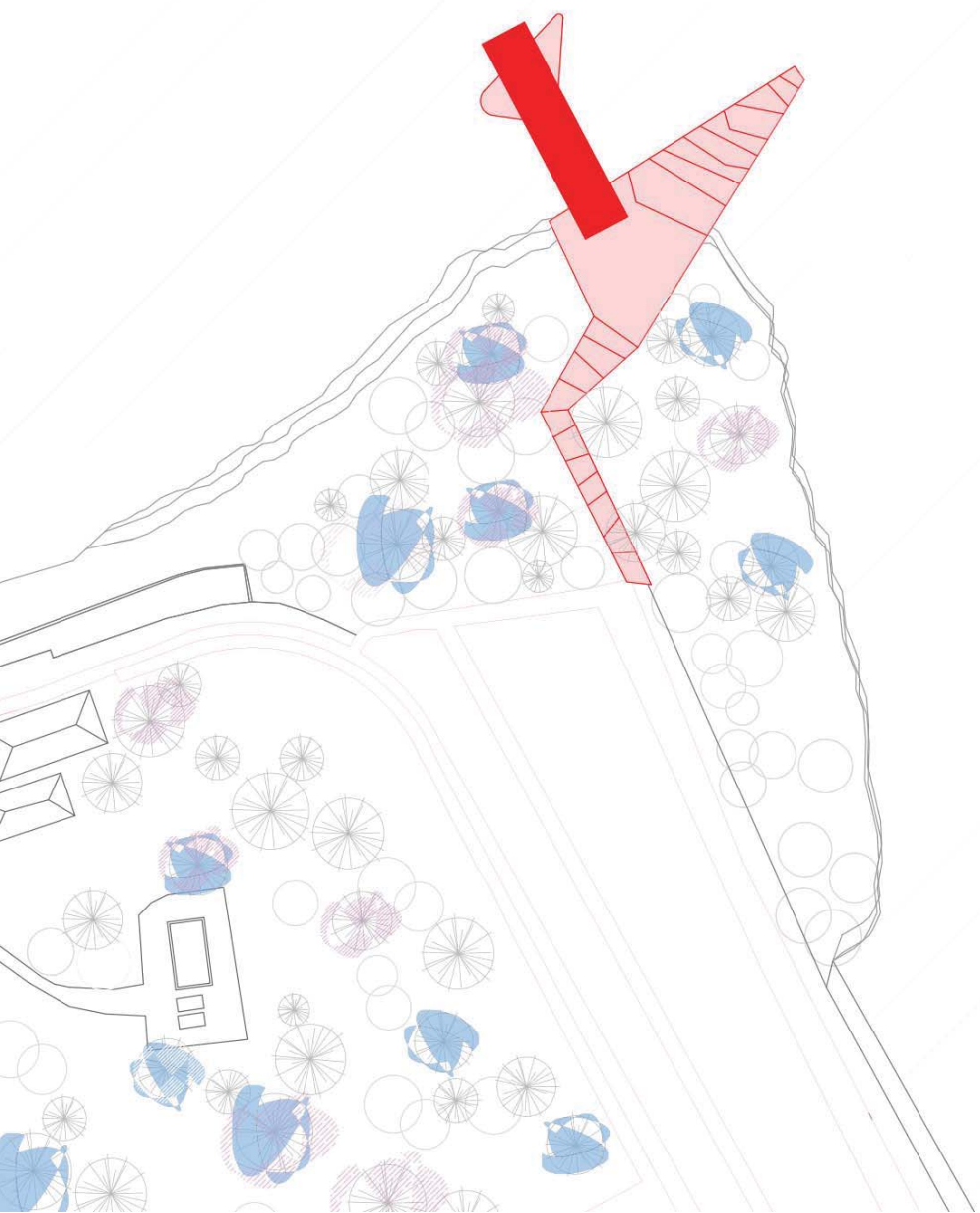

КУЋА НА УШЋУ

наставник:
мр МИЛАН ВУЛОВИЋ,
редовни професор
др ДУШАН СТОЈАНОВИЋ,
асистент са докторатом

ЛОЛА БРЧИН
2020/11117

СИТУАЦИЈА 1:500

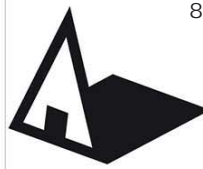

Универзитет у Београду
Архитектонски факултет
ОСНОВНЕ АКАДЕМСКЕ СТУДИЈЕ

школска година 2020/2021
СТУДИЈСКА ЦЕЛИНА
Простор и облик



Мотивна макета

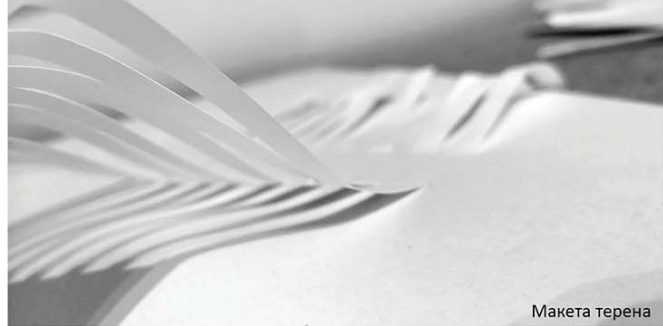

Макета терена

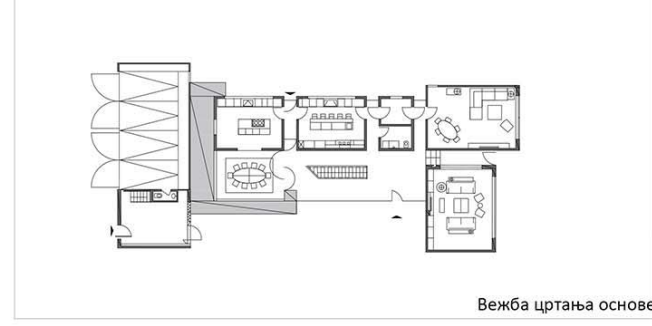

Вежба цртања основе

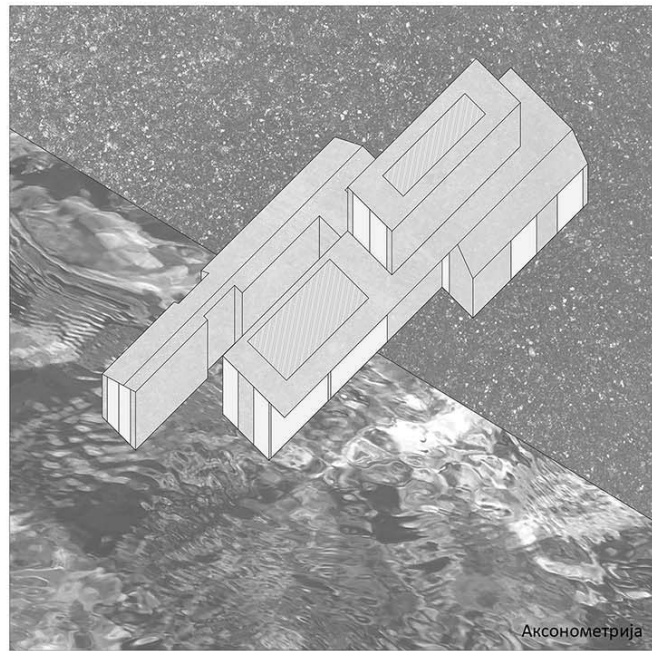

Аксонometriја

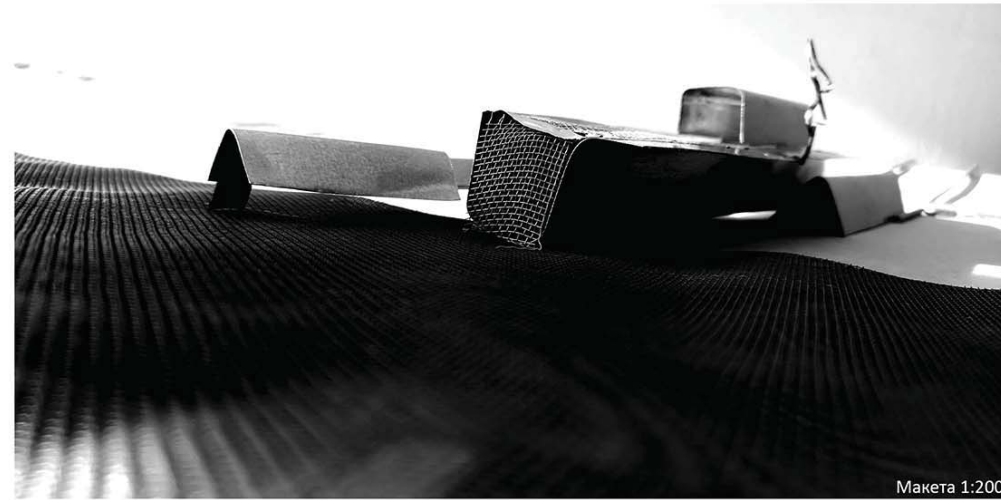

Макета 1:200

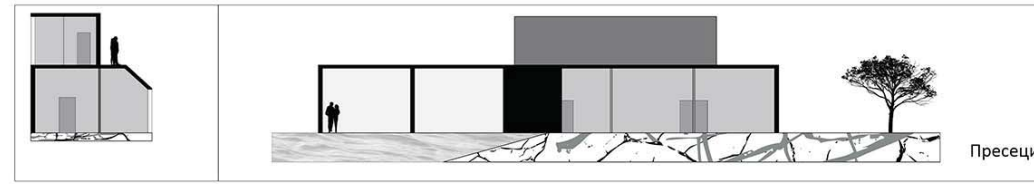

Пресеци

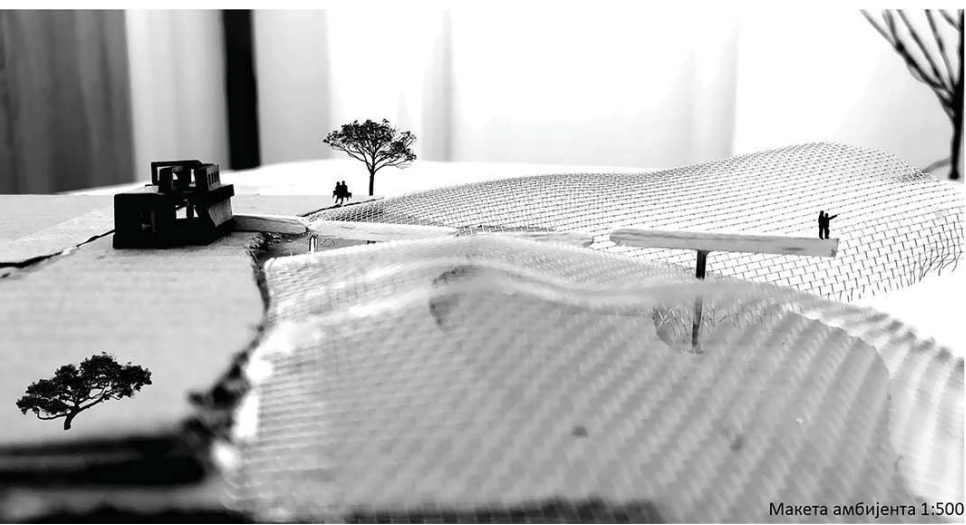

Макета амбијента 1:500



- Основа приземља
- 1 - Дневна соба
 - 2 - Гардеробер
 - 3 - Купатило
 - 4 - Спаваћа соба 1
 - 5 - Трпезарија
 - 6 - Кухиња
 - 7 - Трем

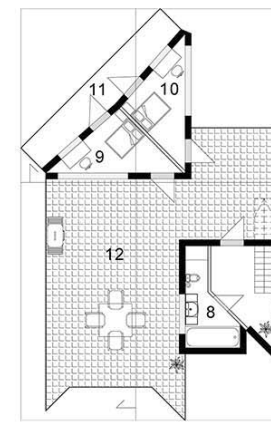

- Основа првог спрата
- 8 - Купатило
 - 9 - Спаваћа соба 2
 - 10 - Спаваћа соба 3
 - 11 - Тераса
 - 12 - Раван кров/ тераса 2

ТЕМА СТУДИЈА

наставник:
др/мр/арх. МИЛАН ВУЛОВИЋ,
наставничко звање
арх. МАЈА ДРАГИШИЋ,
асистент

ЛУКА САВИЋ

ПРОЈЕКАТ
КУЋА НА УШЋУ

Основе

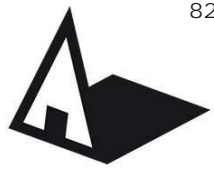

Универзитет у Београду
Архитектонски факултет
ОСНОВНЕ АКАДЕМСКЕ СТУДИЈЕ

школска година 2020/2021
СТУДИЈСКА ЦЕЛИНА
ПРОСТОР И ОБЛИК



пресек



макета пресека

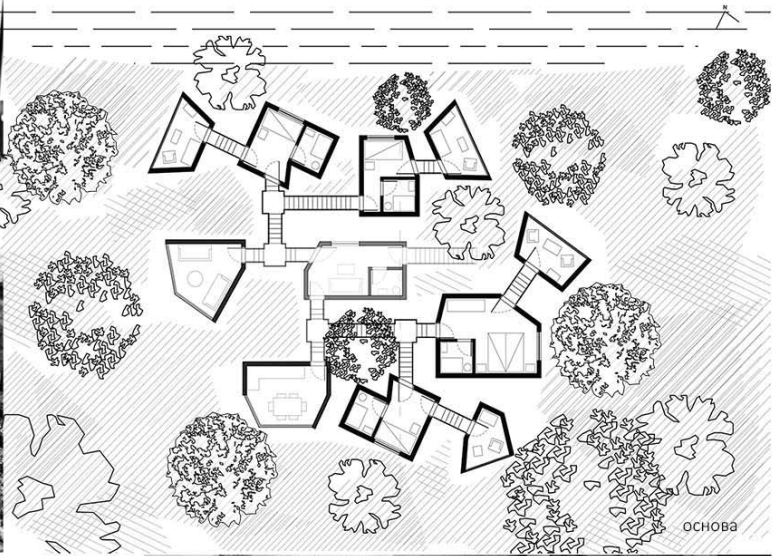

основа



изглед

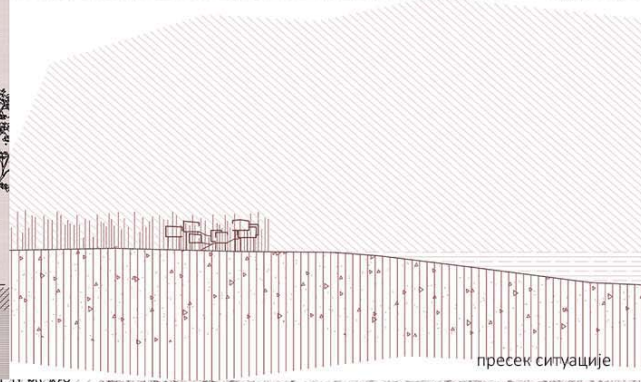

пресек ситуације



макета деконструкције



аксонометрија

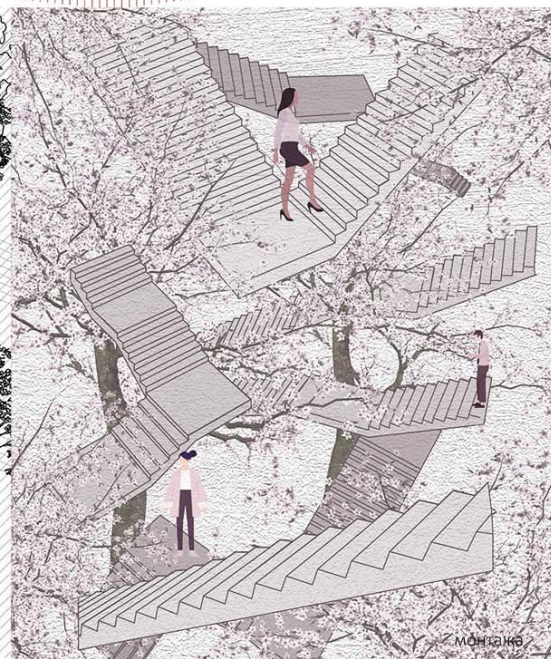

мониторинг

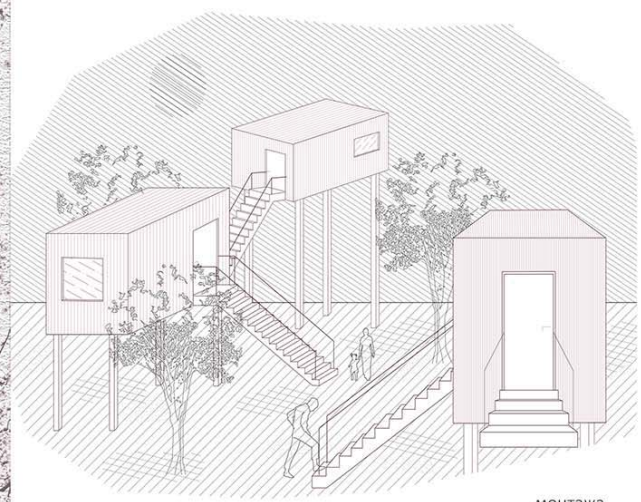

монтажа

КУЋА НА УШЋУ

наставник:

мр Милан Вујовић,
професор

мас. инж. арх. Ивана
Ловринчевић, асистент

Љубица Перић

**АРХИТЕКТОНСКО
ПРОЈЕКТОВАЊЕ**



Универзитет у Београду
Архитектонски факултет

Основне студије Архитектура

школска година 2020/2021
СТУДИЈСКА ЦЕЛИНА П и О

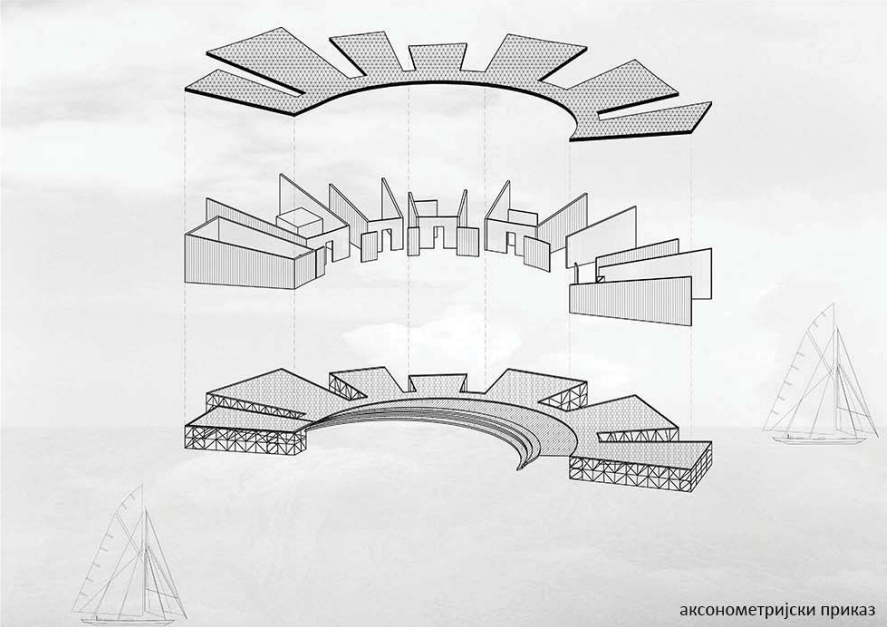

аксонометријски приказ

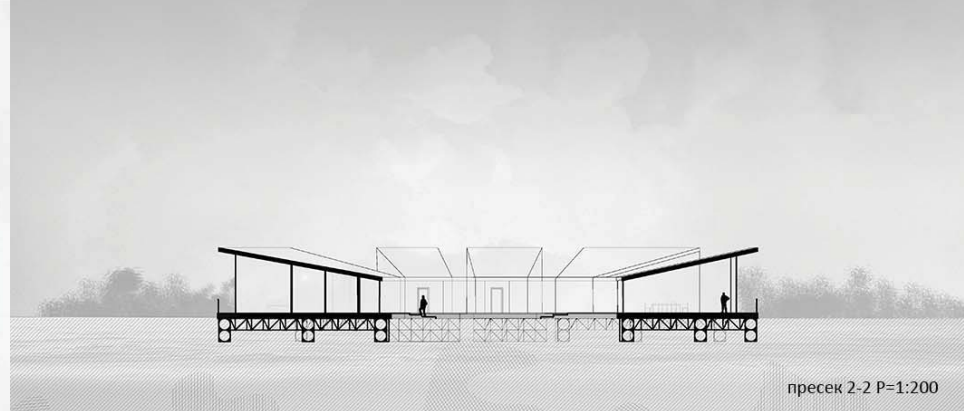

пресек 2-2 P=1:200

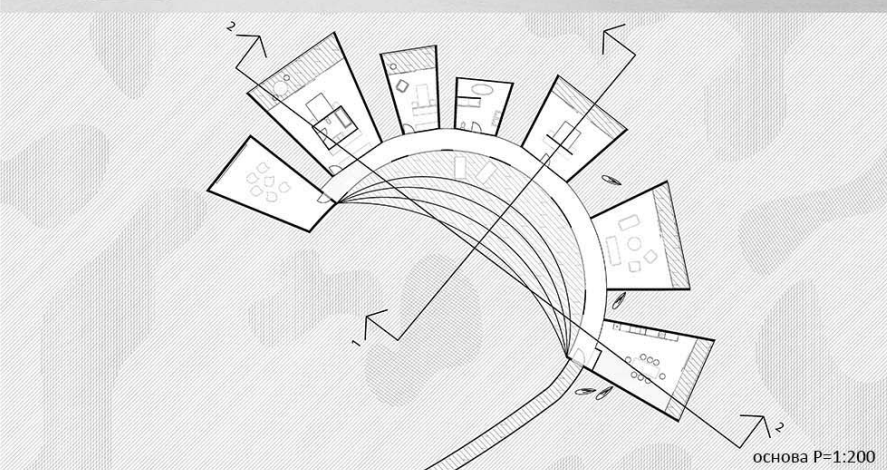

основа P=1:200

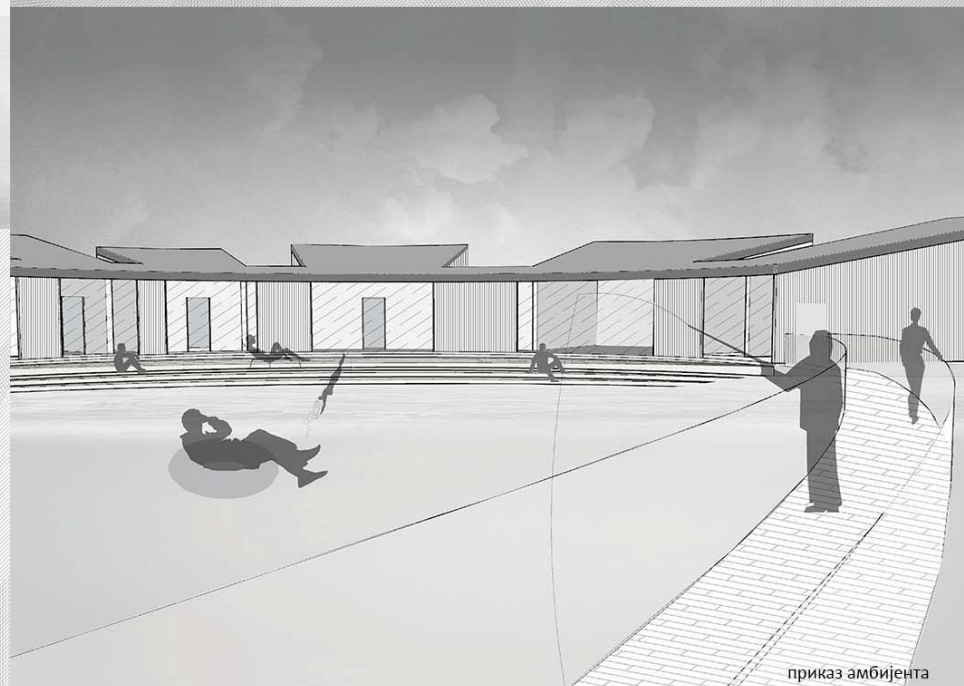

приказ амбијента

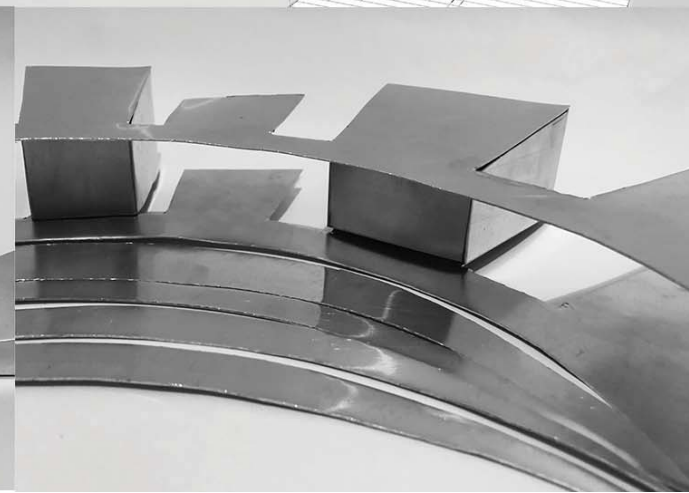
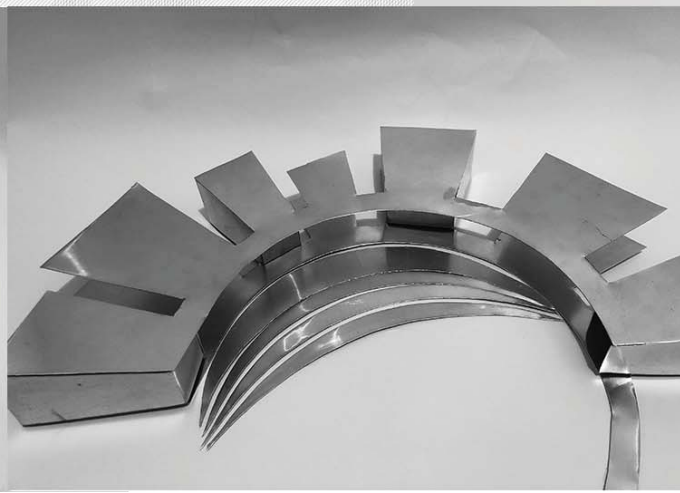
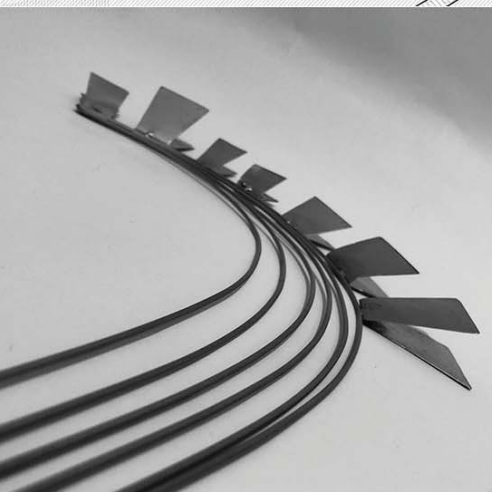

КУЋА НА УШЋУ

наставник:

мр МИЛАН ВУЛОВИЋ,
професор

ДЕЈАН ТОДОРОВИЋ,
асистент

МАЈА МИШКОВИЋ

АРХИТЕКТОНСКО
ПРОЈЕКТОВАЊЕ

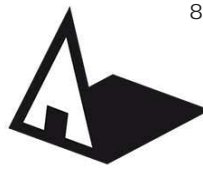

Универзитет у Београду
Архитектонски факултет
Основне академске студије -
Архитектура
школска година 2020/2021
СТУДИЈСКА ЦЕЛИНА
Простор и облик



ситуација

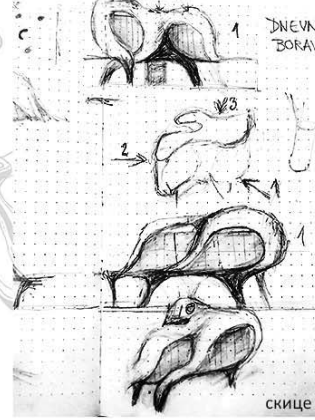

скице

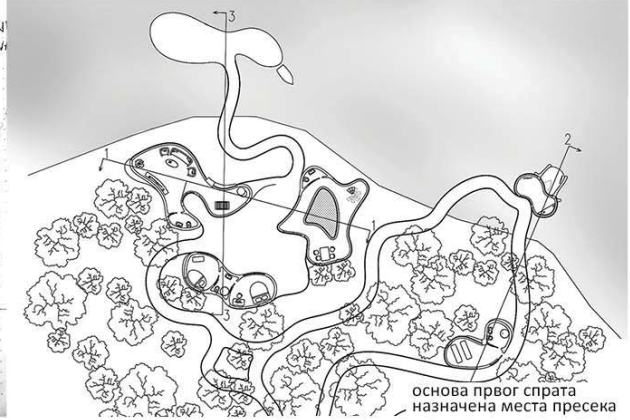

основа првог спрата
назначена места пресека

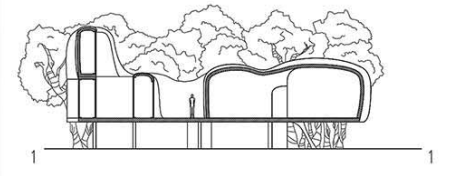

1

1

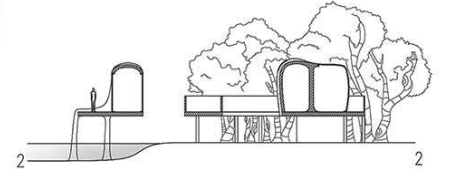

2

2

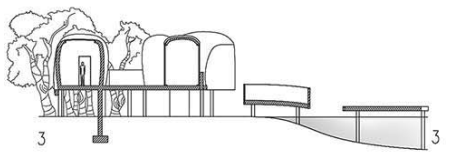

3

3

пресеци



макета ситуације



аксонометрија



линијски цртеж амбијента



деталј макете архитектонског решења



макета архитектонског решења



амбијент

КУЋА НА УШЋУ

наставник:
мр Милан Вујовић,
редовни професор
маст. инж. арх.
Снежана Златковић, асистент

Мајда Коштреба

Архитектонско
пројектовање



Универзитет у Београду
Архитектонски факултет

ПРВА ГОДИНА ОСНОВНИХ
АКАДЕМСКИХ СТУДИЈА

школска година 2020/2021
СТУДИЈСКА ЦЕЛИНА П и О

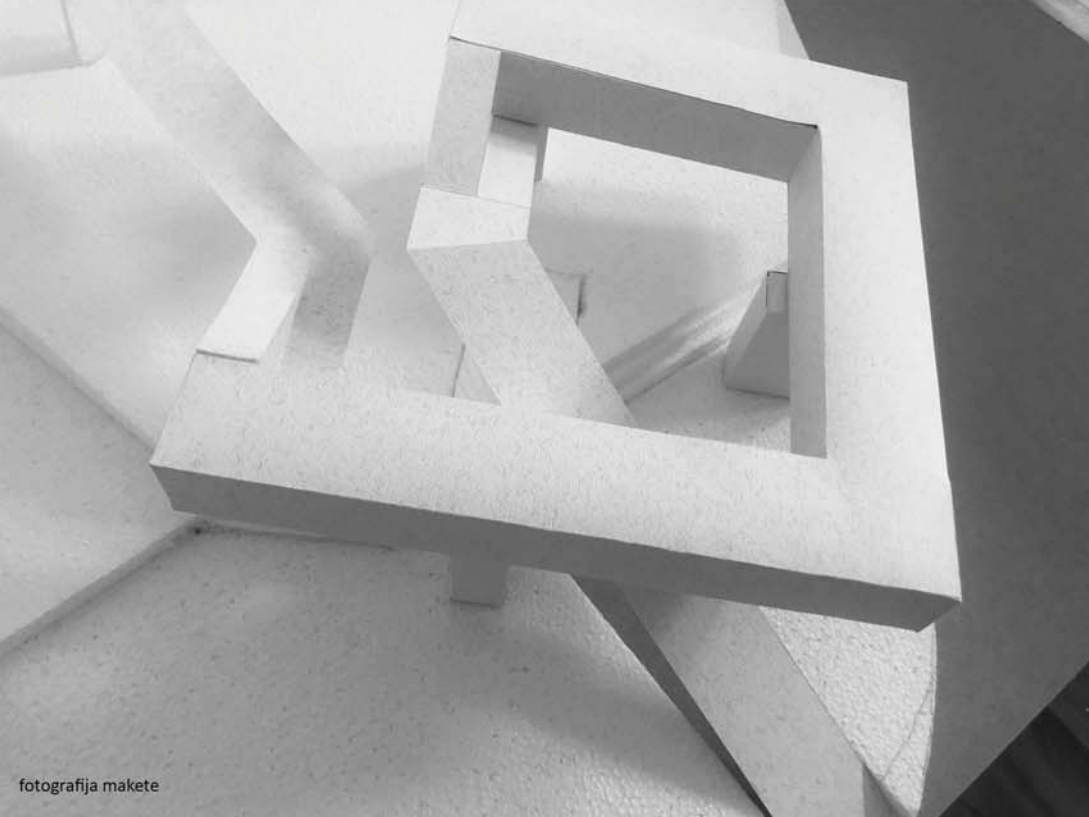

fotografija makete

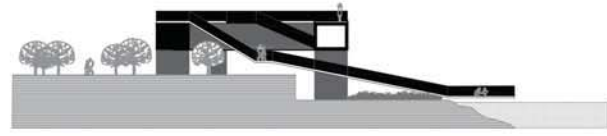

presek 1:100



situacija 1:500



izgled

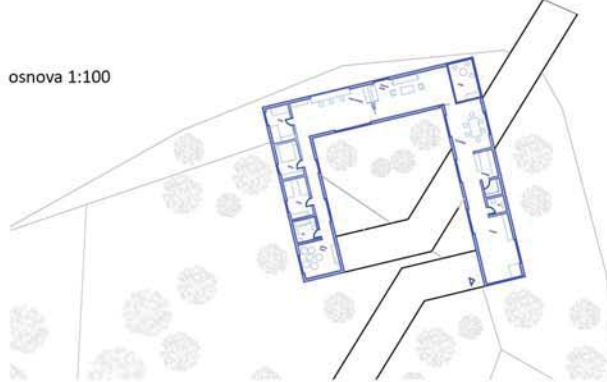

osnova 1:100

КУЋА НА УШЋУ

наставник:

Мр. МИЛАН ВУЛОВИЋ,
професор

арх. НЕМАЊА КОРДИЋ,
асистент

МАРИА СРНИЋ
2020_11225

АРХИТЕКТОНСКО
ПРОЈЕКТОВАЊЕ

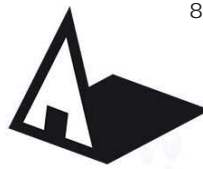

Универзитет у Београду
Архитектонски факултет
ОСНОВНЕ АКАДЕМСКЕ СТУДИЈЕ

школска година 2020/2021
СТУДИЈСКА ЦЕЛИНА АП



ПРЕСЕК КУЉЕ Р 1:200

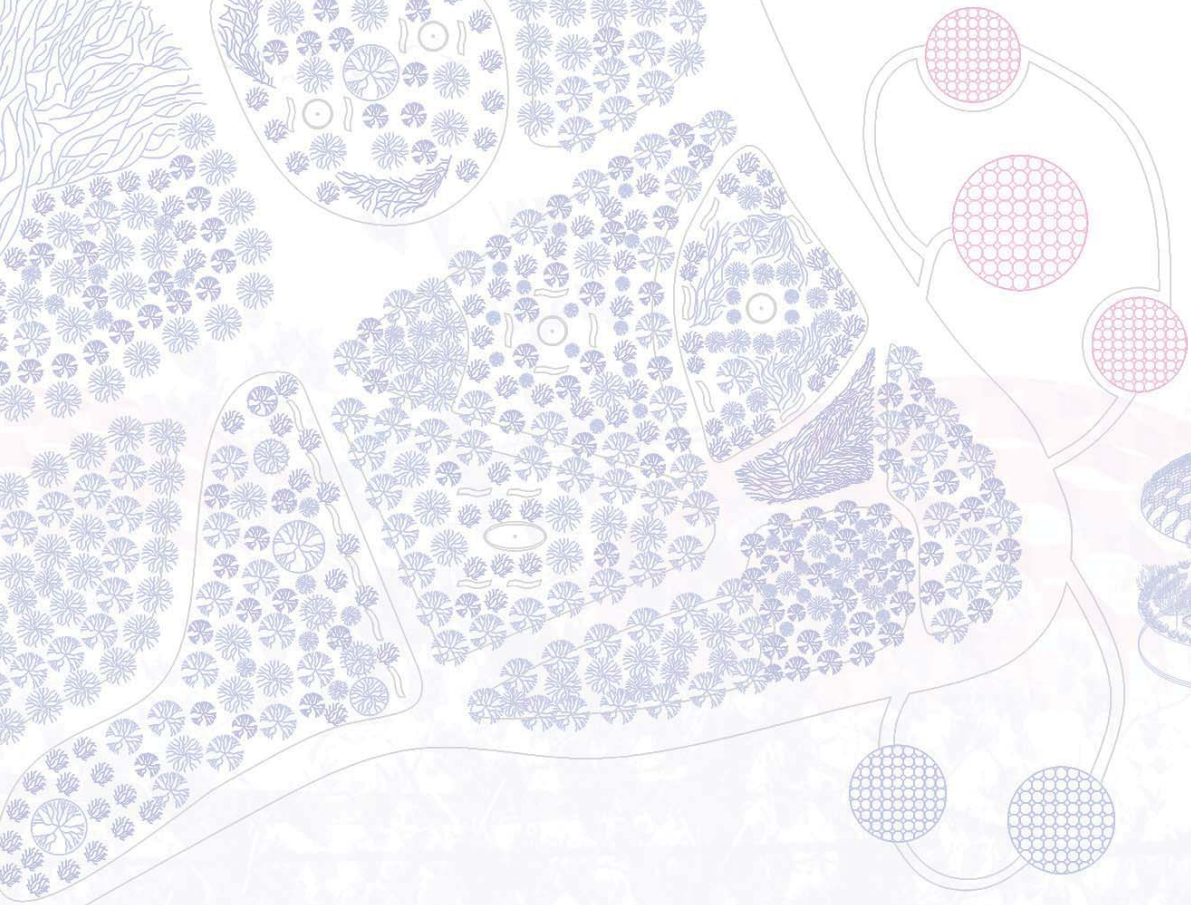

СИТУАЦИЈА СА ИНТЕРВЕНЦИЈОМ
Р 1:500

АКСОНОМЕТРИЈА

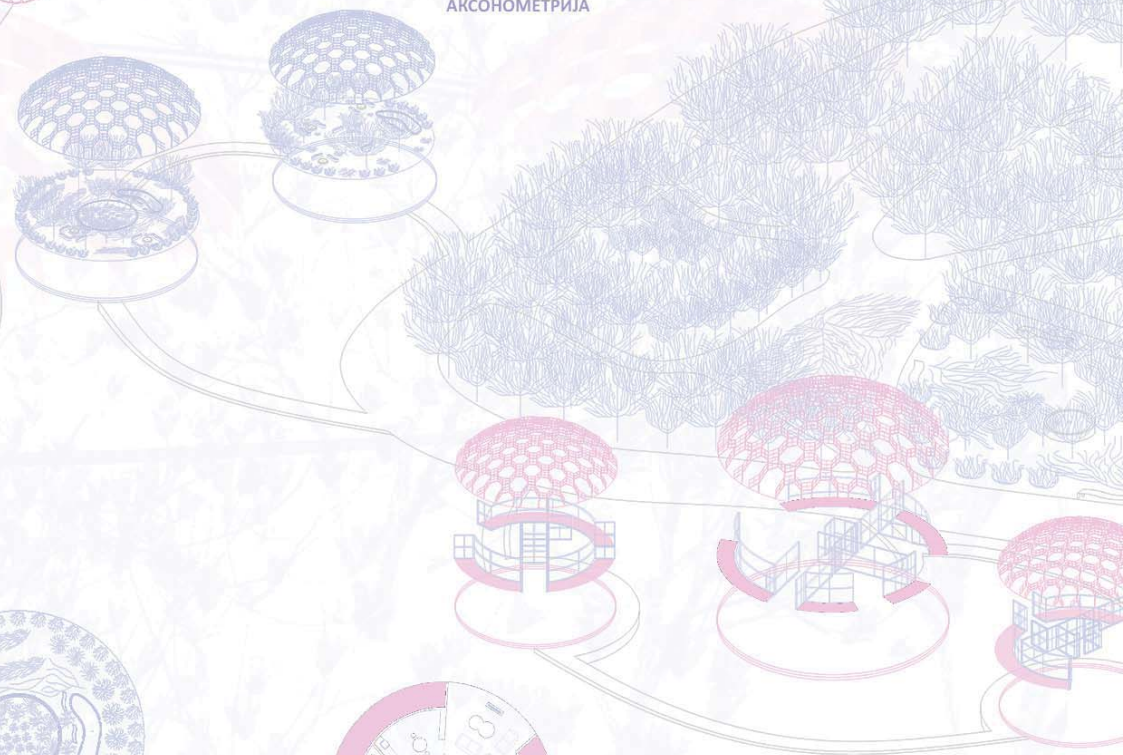

КУЉА НА УШЉУ

наставник: др Милан Вујовић
арх. Ана Зорић, асистент
арх. Вања Спасеновић, асистент

Марија Церковић Арсенијевић

ПРОЈЕКАТ АП

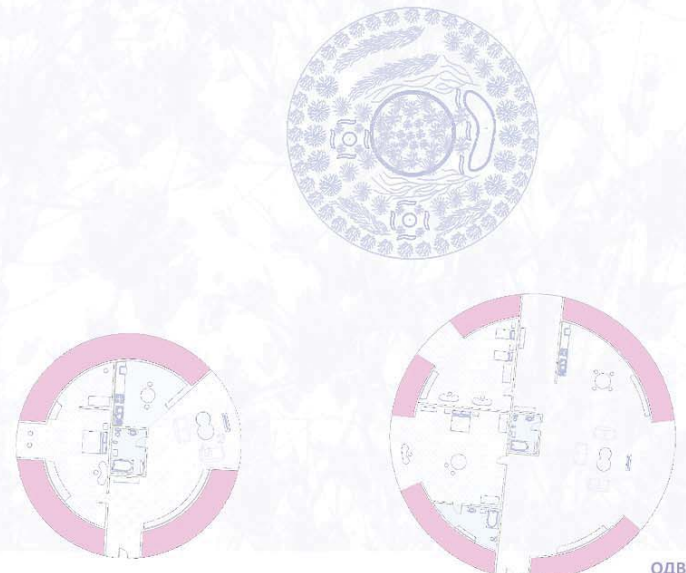

ОДВОЈЕНЕ ОСНОВЕ КУЉЕ И БОТАНИЧКЕ БАШТЕ

ЗД МОДЕЛ КУЉЕ И БОТАНИЧКЕ БАШТЕ



Универзитет у Београду
Архитектонски факултет
ОСНОВНЕ АКАДЕМСКЕ СТУДИЈЕ

школска година 2020/2021
СТУДИЈСКА ЦЕЛИНА
Простор и облик



основни планови 1:100
Марија Дамњановић 2020/11108

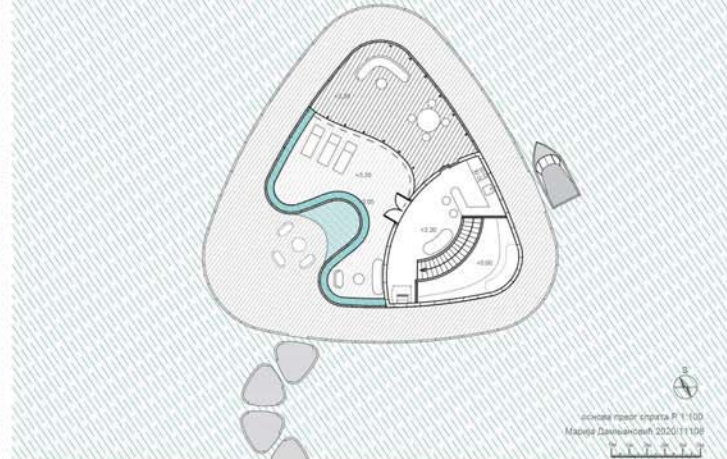

основни планови 1:100
Марија Дамњановић 2020/11108

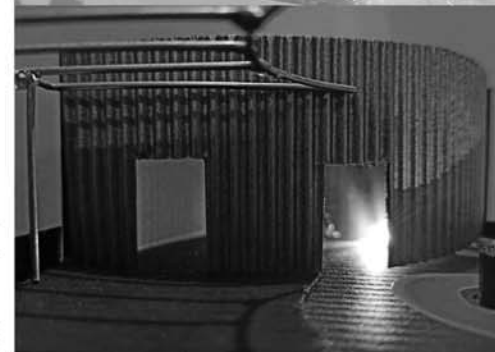

Фотографије и кадрови макете

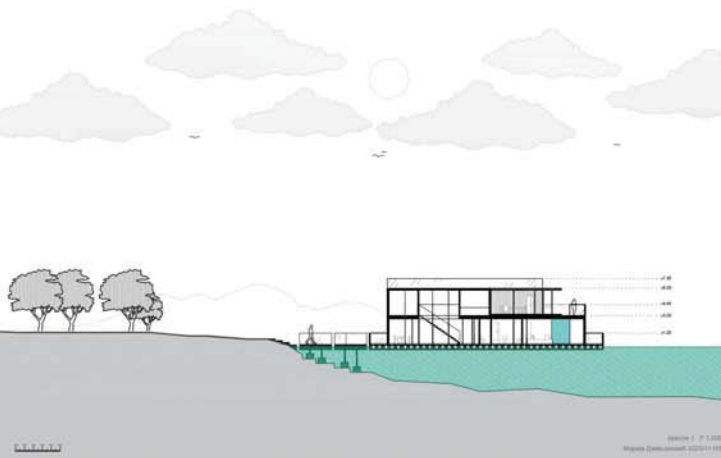

секција 1:100
Марија Дамњановић 2020/11108

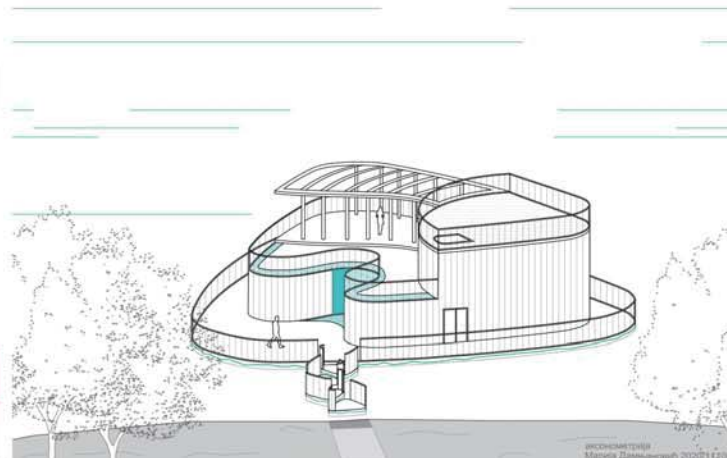

секција 1:100
Марија Дамњановић 2020/11108



Фотомонтажа макете



Атмосфере и амбијенти унутра-споља

Кућа на ушћу

наставник:

проф.мр. Милан Вујовић

Асистент Милош Стојковић

Марија Дамњановић
2020/11108

Архитектонско
пројектовање



Универзитет у Београду
Архитектонски факултет

Основне академске студије
архитектуре
школска година 2020/2021
СТУДИЈСКА ЦЕЛИНА
ПРОСТОР И ОБЛИК

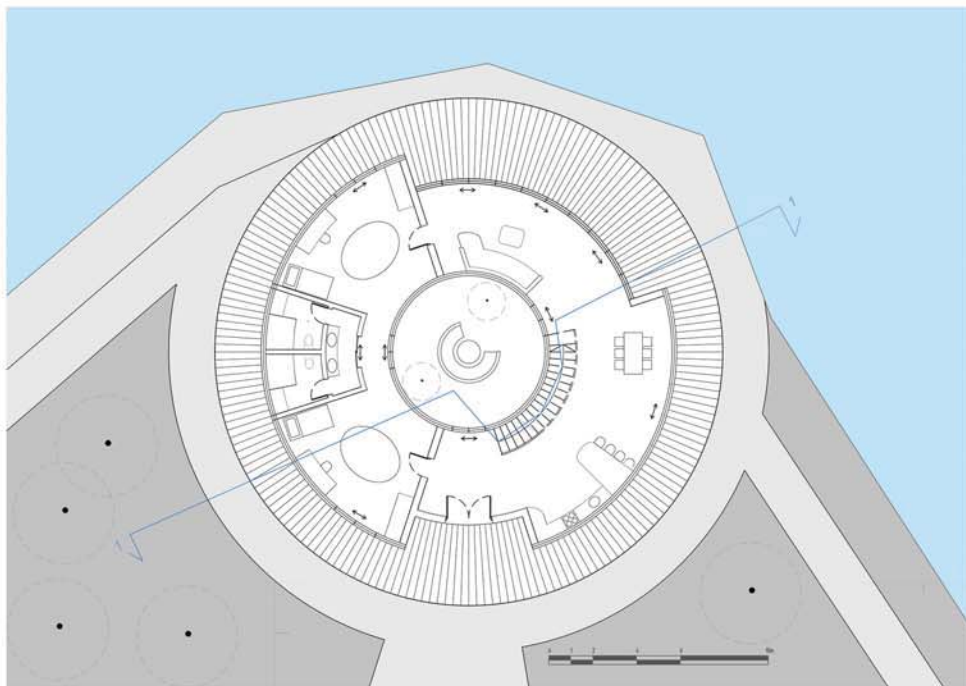

основа приземља објекта

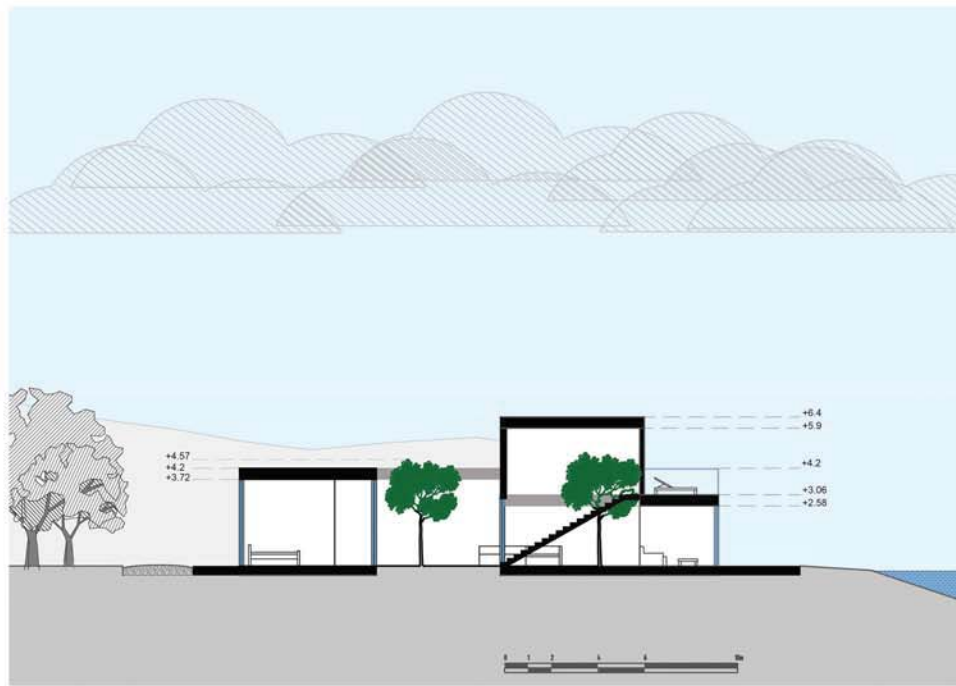

пресек 1 - 1 објекта

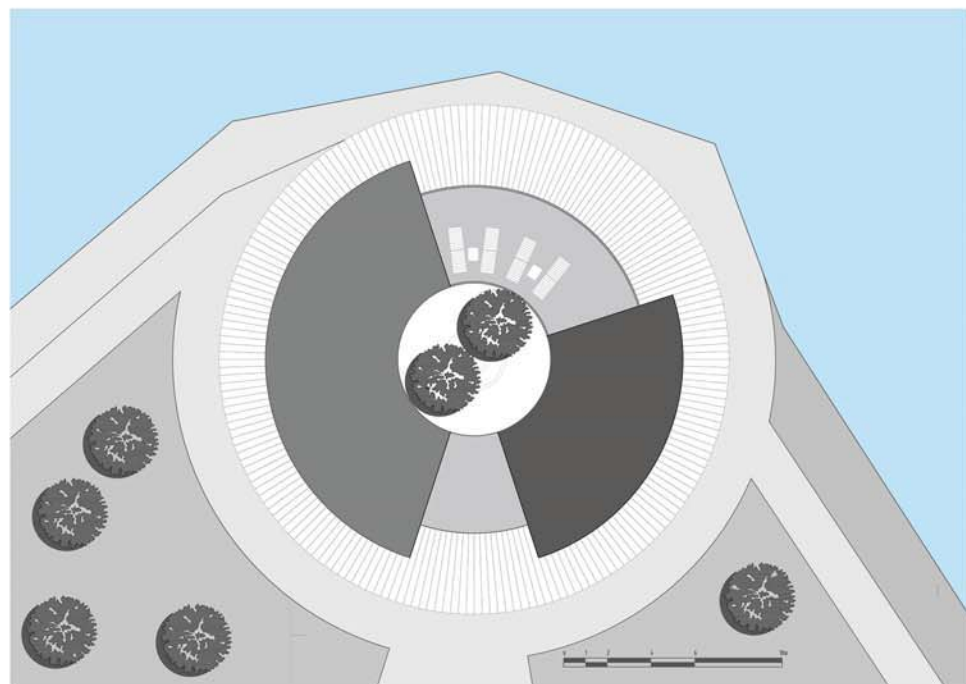

основа крова објекта

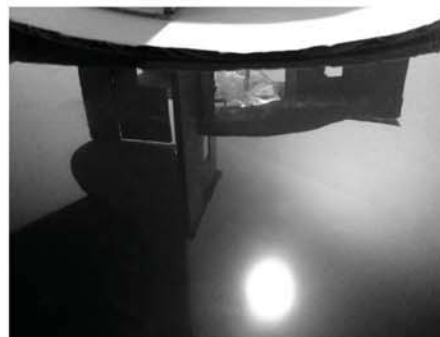

истраживања кроз макете

КУЋА НА УШЋУ

наставник:

мр. Милан Вујовић,
професор

арх. Милош Стојковић,
асистент

Марија Димић
2020/11198

Архитектонско
пројектовање



Универзитет у Београду
Архитектонски факултет
Основне академске студије -
Архитектура
школска година 2020/2021
СТУДИЈСКА ЦЕЛИНА
Простор и облик

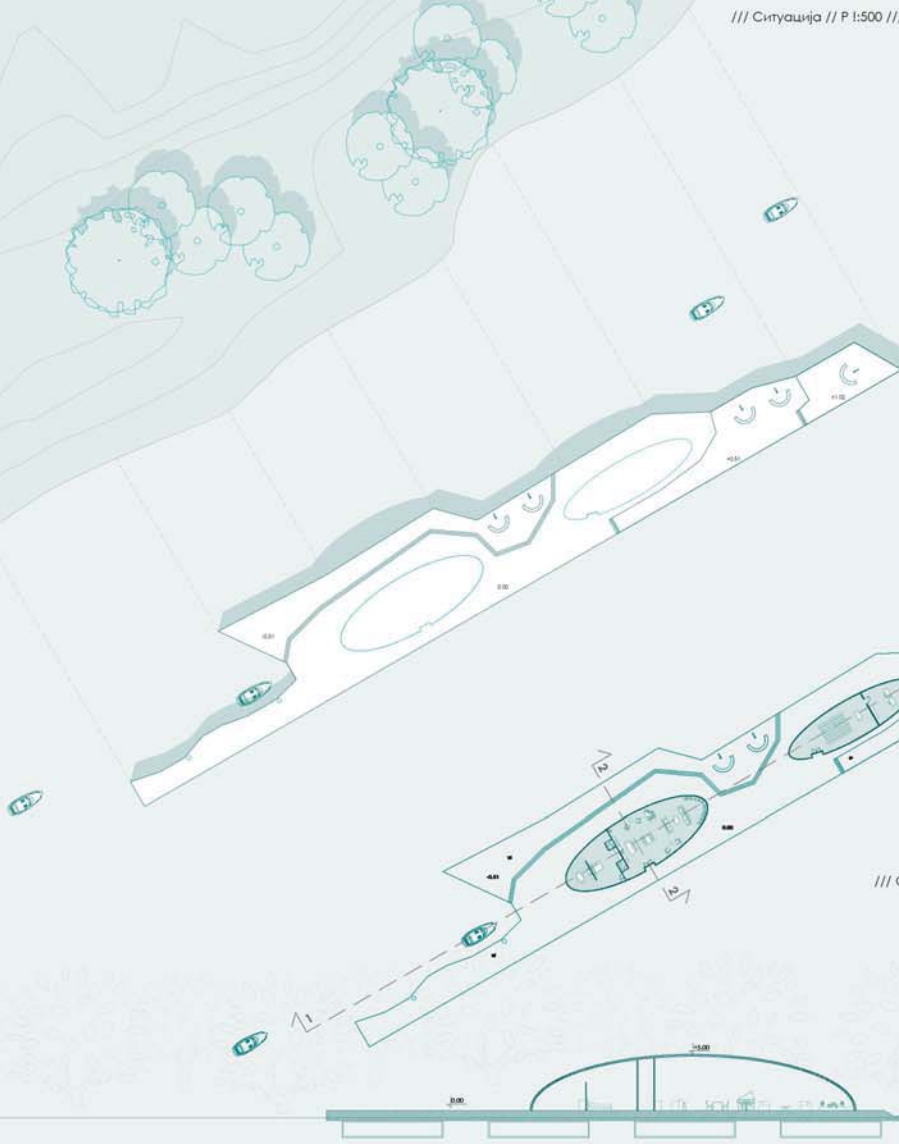

/// Ситуација // Р 1:500 ///

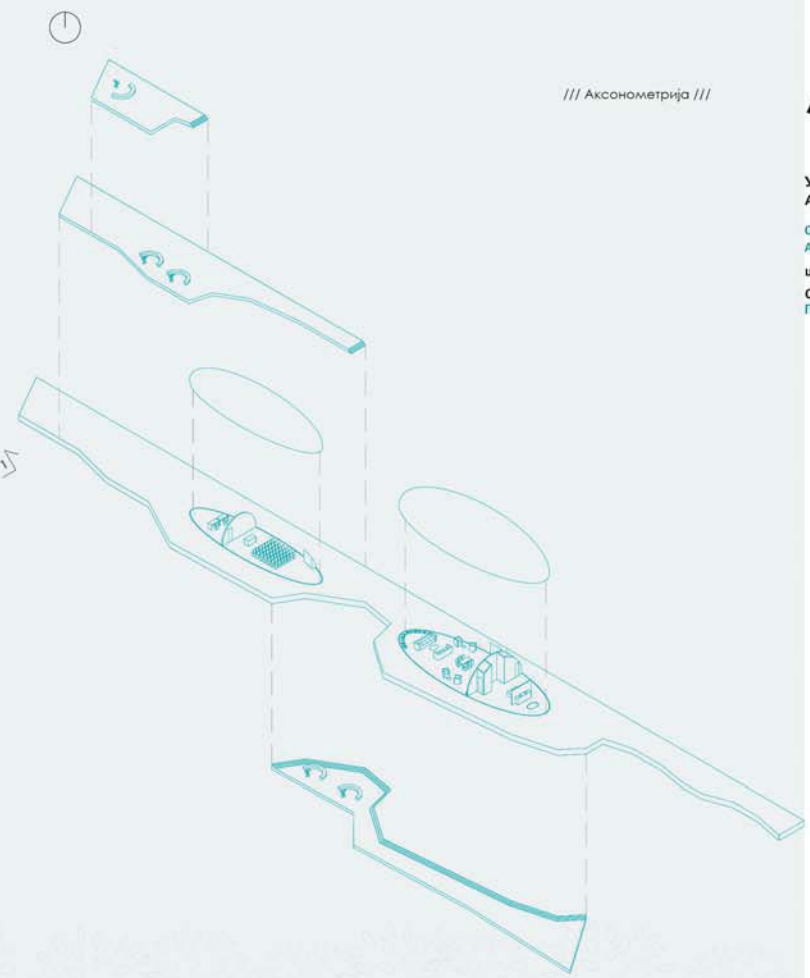

/// Аксонometriја ///

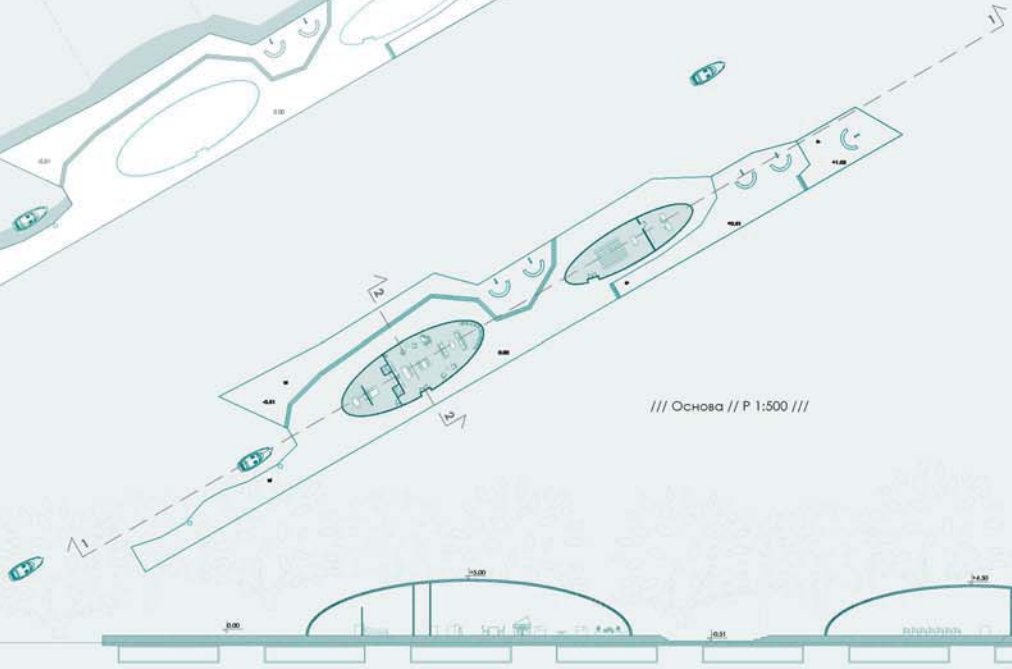

/// Основа // Р 1:500 ///

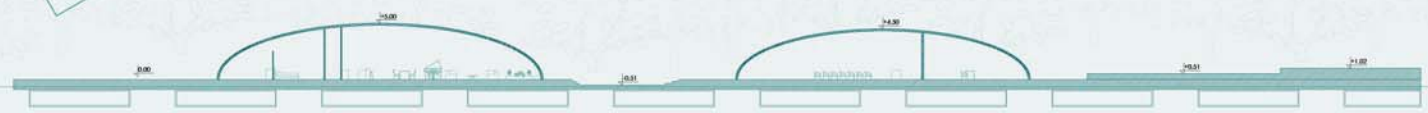

/// Пресек 1-1 // Р 1:200 ///



Макета ситуације

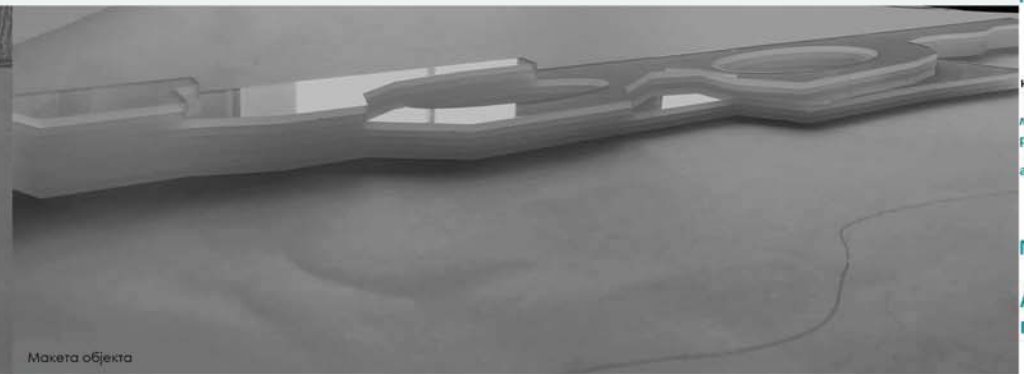

Макета објекта

ТЕМА СТУДИЈА
КУЋА НА УШЋУ

наставник:

др Милан Вујовић,
редовни професор
арх. Јелена Илић, асистент

МАРИЈА ИВЉАНИН
Архитектонско
пројектовање



Универзитет у Београду
Архитектонски факултет
ОСНОВНЕ АКАДЕМСКЕ СТУДИЈЕ
АРХИТЕКТУРЕ
школска година 2020/2021
СТУДИЈСКА ЦЕЛИНА ПИО



ситуациони план

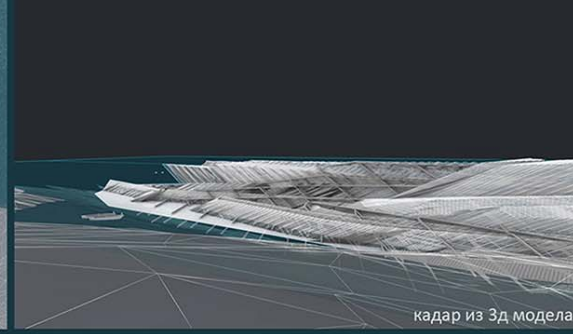

кадар из 3д модела

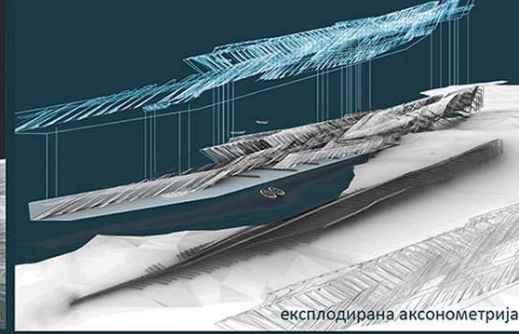

експлодирана аксонометрија



фотографија макете ситуације

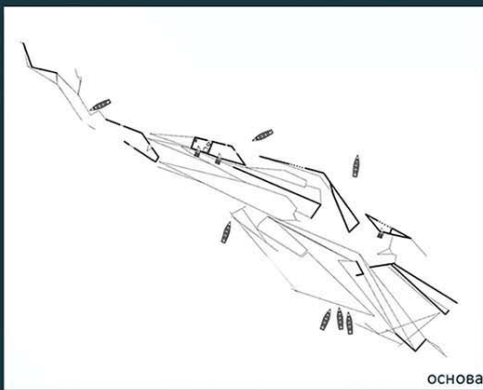

основа



атмосфера

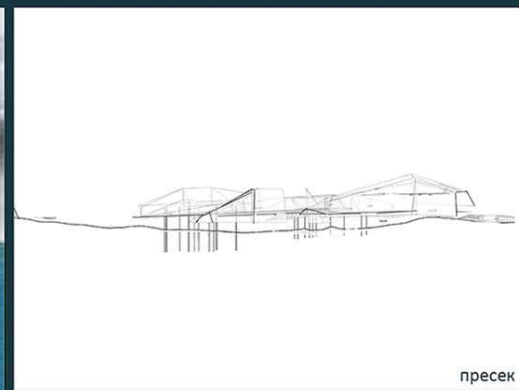

пресек

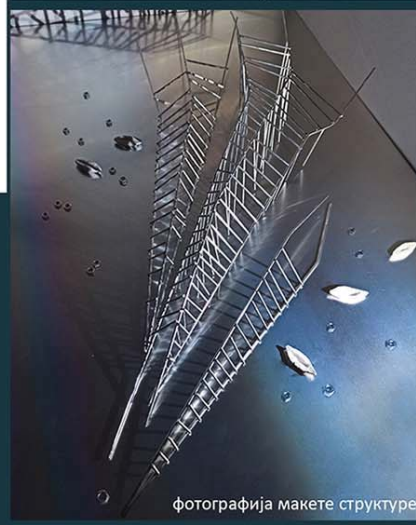

фотографија макете структуре

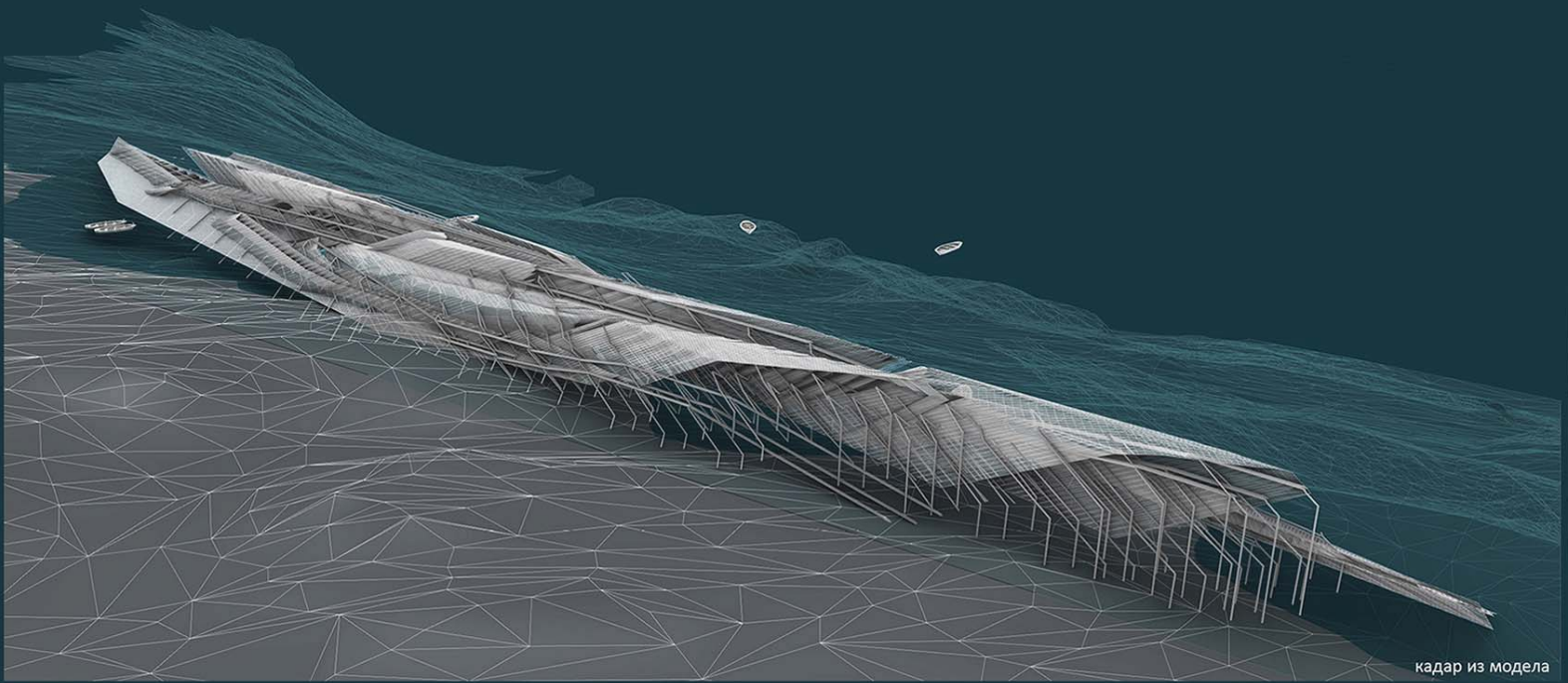

кадар из модела



фотографија макете структуре

КУЋА НА УШЋУ

наставници:
мр МИЛАН ВУЛОВИЋ,
редовни професор
мр арх. МИЛА МОСИЛОВИЋ,
асистент

МАРИЈА ЈОЦКОВИЋ

АРХИТЕКТОНСКО
ПРОЈЕКТОВАЊЕ



Универзитет у Београду
Архитектонски факултет

ОСНОВНЕ АКАДЕМСКЕ СТУДИЈЕ
АРХИТЕКТУРЕ

школска година 2020/2021

СТУДИЈСКА ЦЕЛИНА ПИО

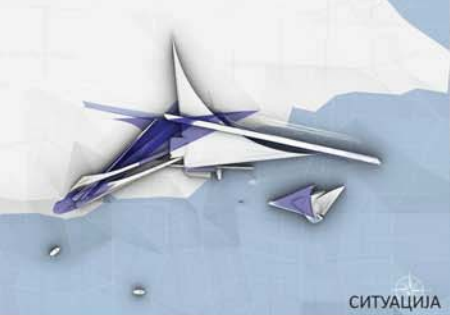

СИТУАЦИЈА

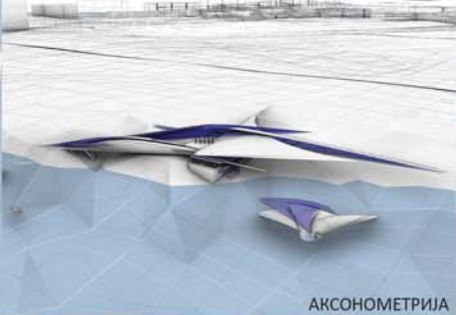

АКСОНОМЕТРИЈА

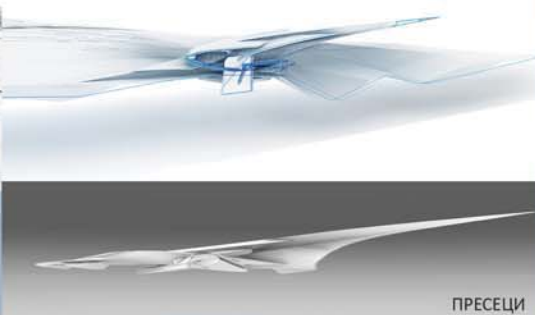

ПРЕСЕЦИ



ФОТОГРАФИЈА МАКЕТЕ

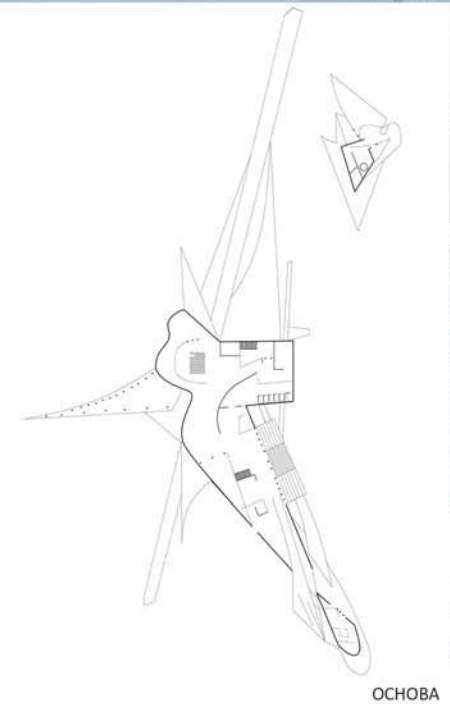

ОСНОВА

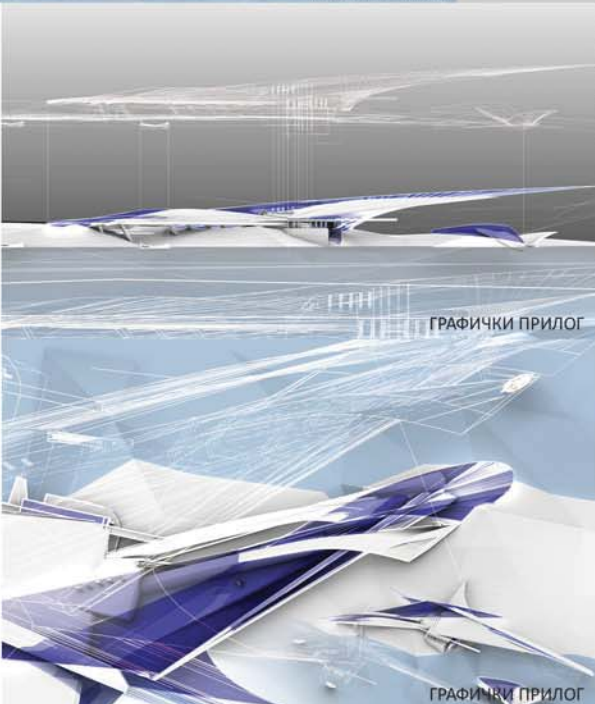

ГРАФИЧКИ ПРИЛОГ

ГРАФИЧКИ ПРИЛОГ

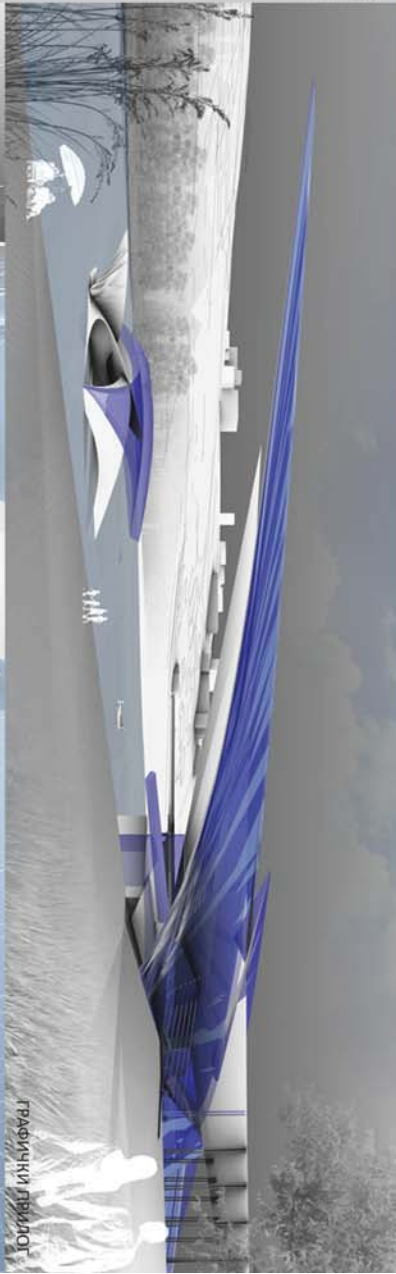

ГРАФИЧКИ ПРИЛОГ

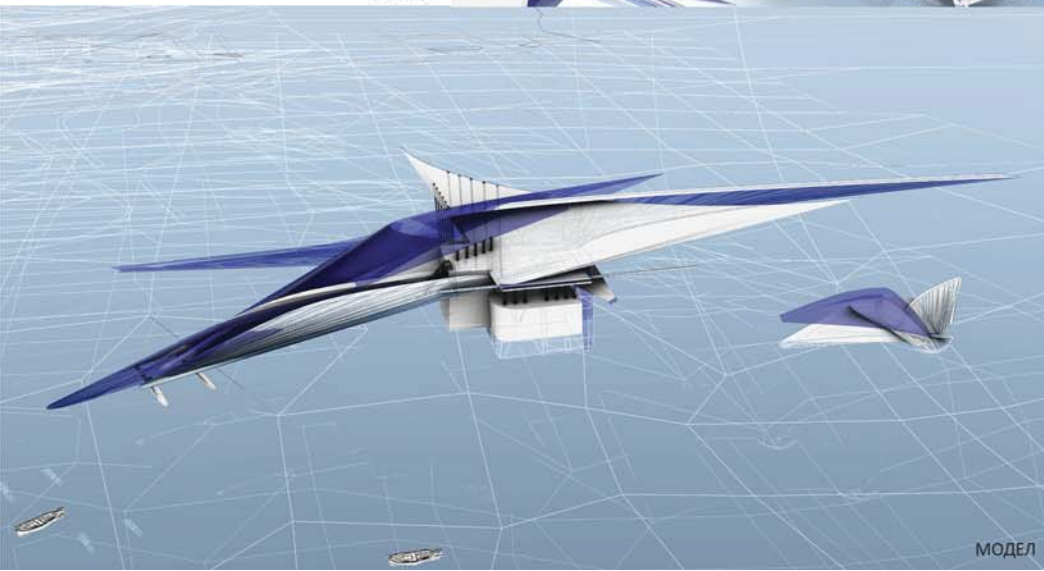

МОДЕЛ



ФОТОГРАФИЈА МАКЕТЕ

КУЋА НА УШЧЋУ

наставник:

мр МИЛАН ВУЈОВИЋ,
редовни професори

мр МИЛА МОСИЛОВИЋ,
асистент

МАРИЈА ЈОВАНОВИЋ

ПРОЈЕКАТ ОПНА



Универзитет у Београду
Архитектонски факултет

ОСНОВНЕ АКАДЕМСКЕ СТУДИЈЕ
АРХИТЕКТУРА

школска година 2020/2021

СТУДИЈСКА ЦЕЛИНА
простор и облик

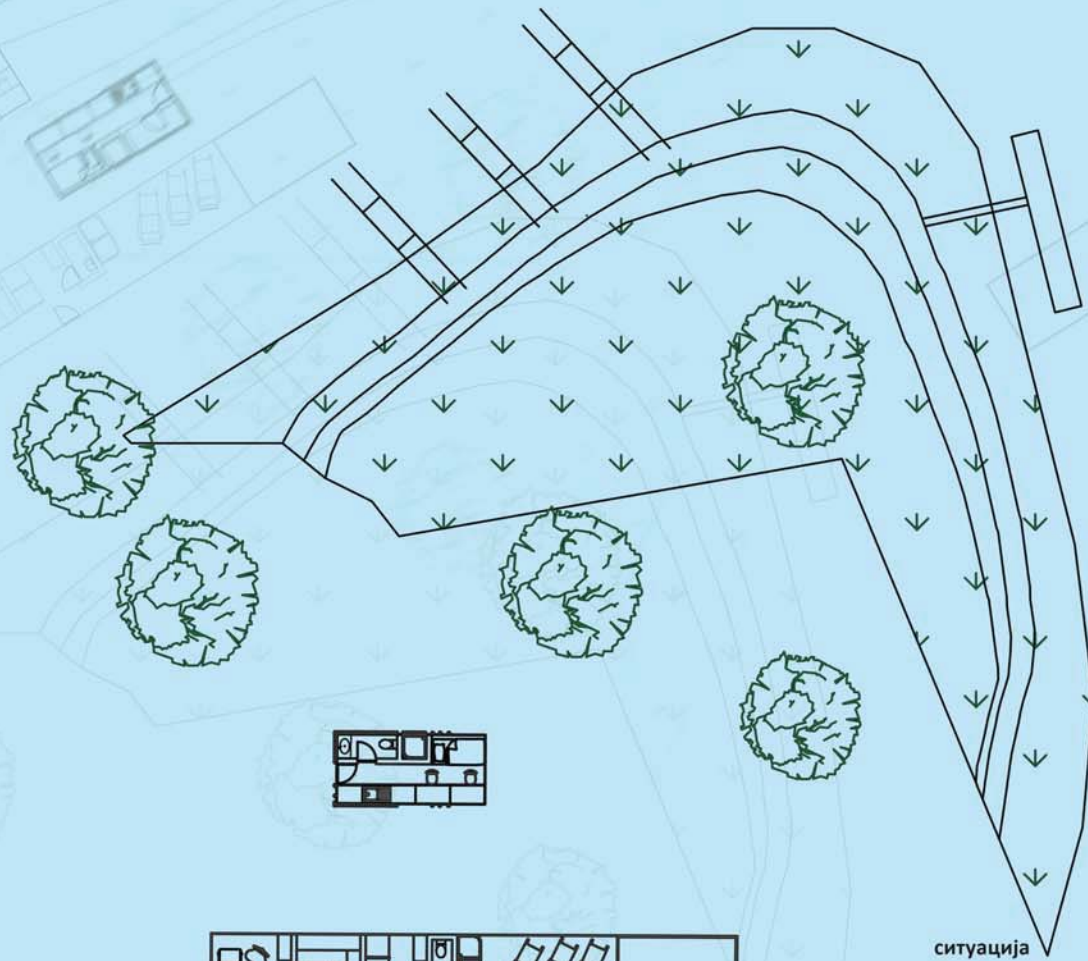

ситуација



основе објекта



пресек објекта

КУЋА НА УШЋУ

наставник:

мр МИЛАН ВУЛОВИЋ,
редовни професор

арх. ПЕТАР ЦИГИЋ,
асистент

МАРИЈА
МИЛАДИНОВИЋ

ПРОЈЕКАТ
Архитектонско
пројектовање



Универзитет у Београду
Архитектонски факултет

Основне студије Архитектура

школска година 2020/2021

СТУДИЈСКА ЦЕЛИНА П И О

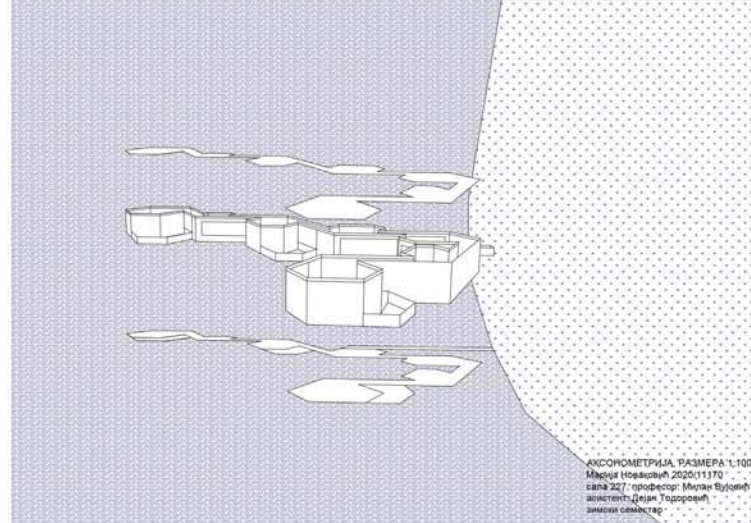

АКСОНОМЕТРИЈА, ТРАЈМЕРА 1:100
Марија Новаковић, 2020/11170
сала 227, професор: Милан Вуловић,
асистент: Дејан Тодоровић,
зачински савештство

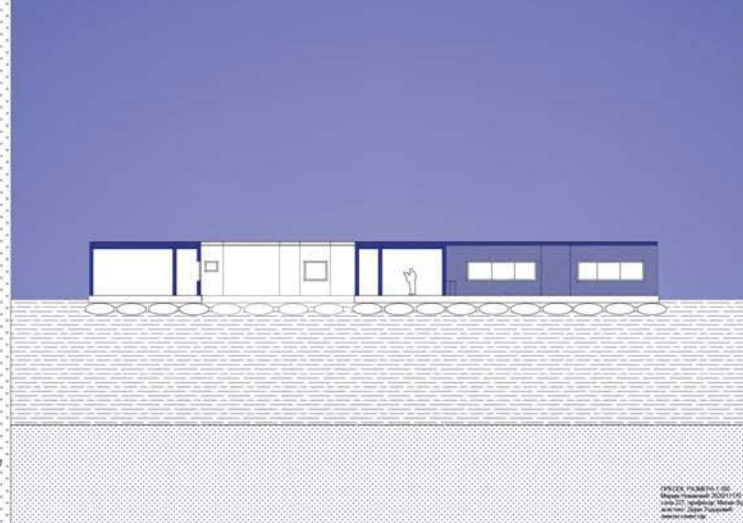

ПРОЈЕКТ, ТРАЈМЕРА 1:100
Марија Новаковић, 2020/11170
сала 227, професор: Милан Вуловић,
асистент: Дејан Тодоровић,
зачински савештство

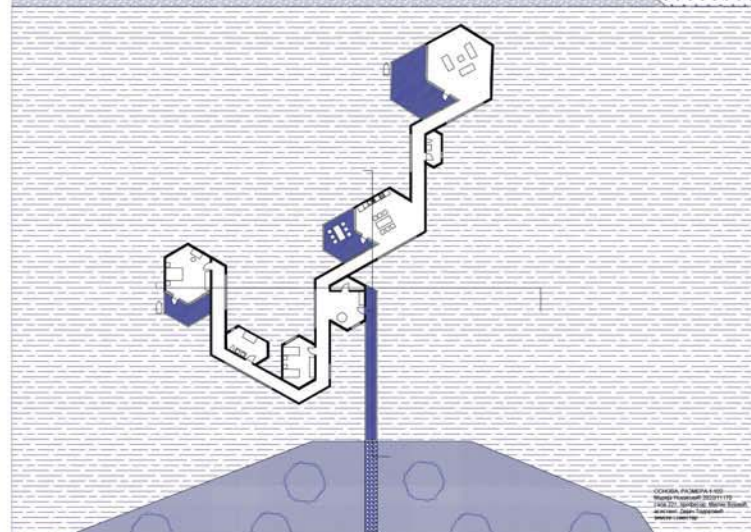

СЕКЦИЈА, ТРАЈМЕРА 1:100
Марија Новаковић, 2020/11170
сала 227, професор: Милан Вуловић,
асистент: Дејан Тодоровић,
зачински савештство

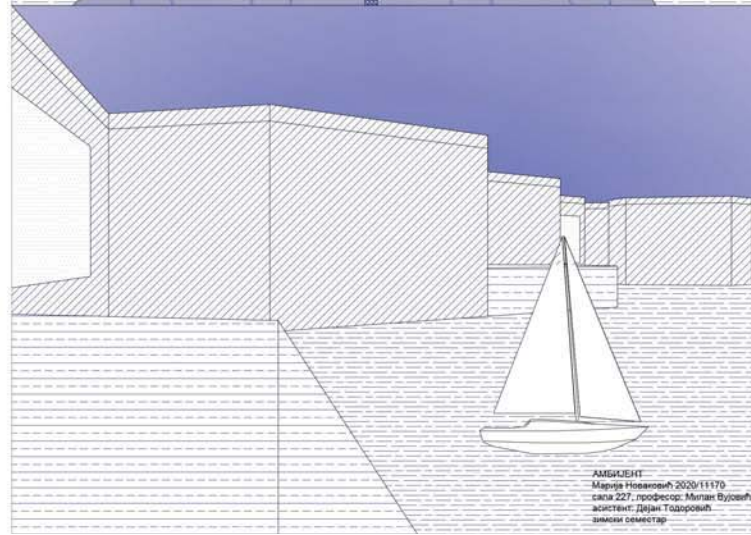

АМБИЈЕНТ
Марија Новаковић, 2020/11170
сала 227, професор: Милан Вуловић,
асистент: Дејан Тодоровић,
зачински савештство

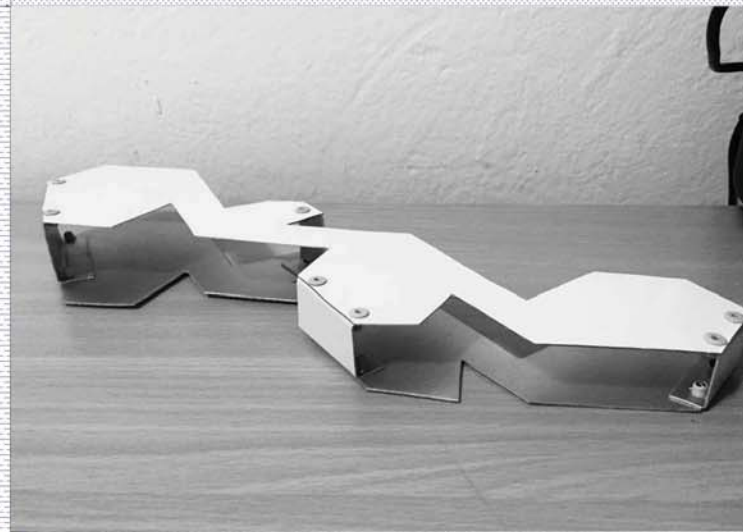

КУЋА НА УШЋУ

наставник:

мр МИЛАН ВУЛОВИЋ,
професор

ДЕЈАН ТОДОРОВИЋ,
асистент

МАРИЈА НОВАКОВИЋ

АРХИТЕКТОНСКО
ПРОЈЕКТОВАЊЕ



Универзитет у Београду
Архитектонски факултет
Основне академске
студије
школска година 2020/2021
СТУДИЈСКА ЦЕЛИНА
Простор и облик



макета

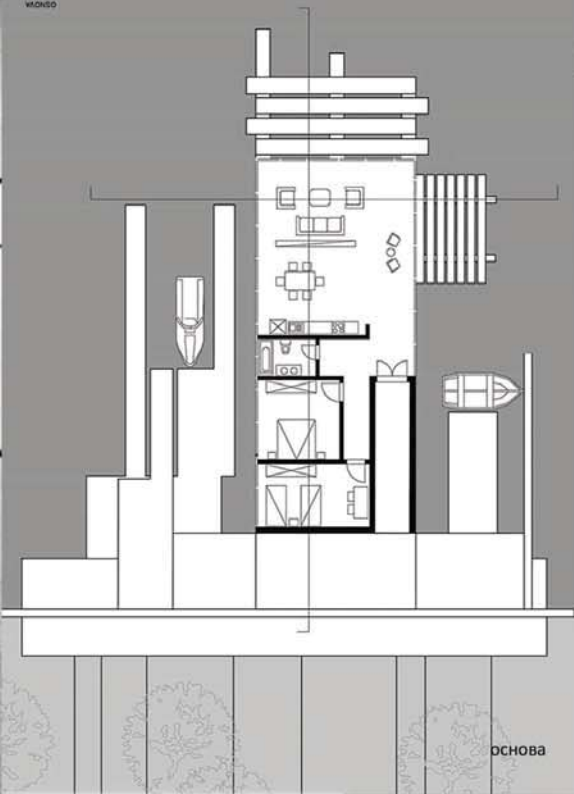

основа

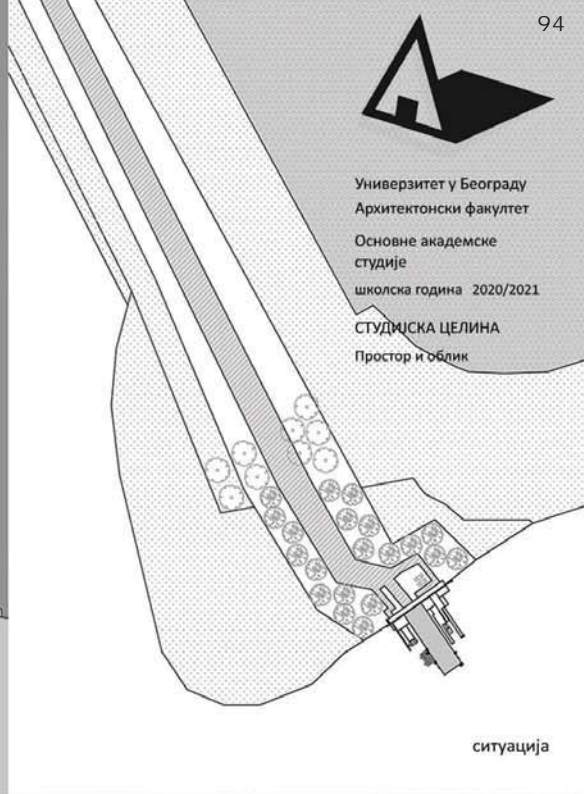

ситуација



пресеци

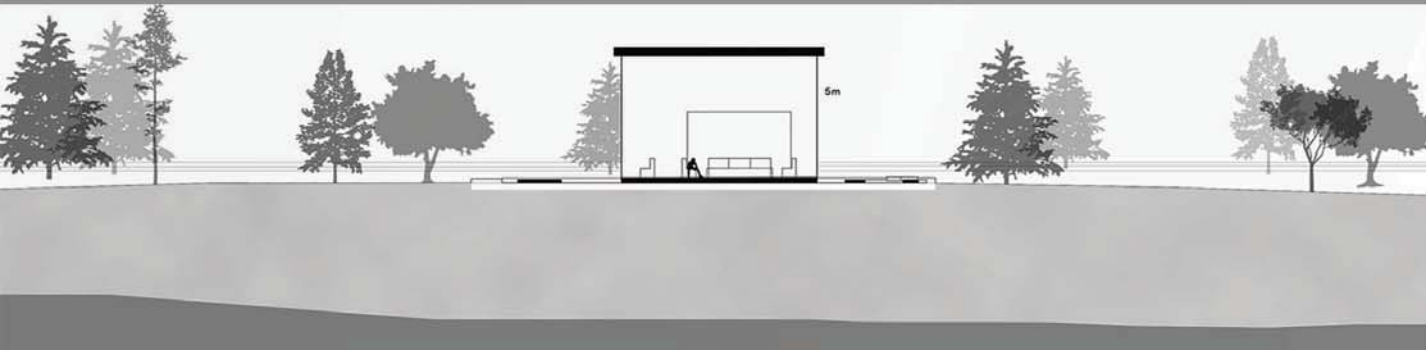

5m

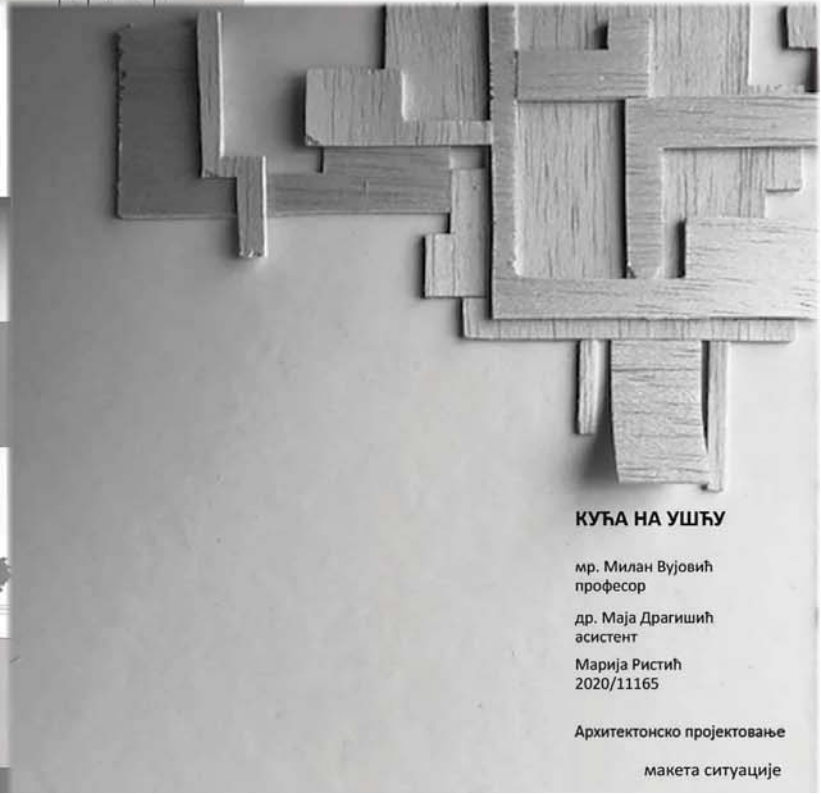

КУЋА НА УШЋУ

мр. Милан Вујовић
професор
др. Маја Драгишић
асистент
Марија Ристић
2020/11165

Архитектонско пројектовање
макета ситуације



Универзитет у Београду
Архитектонски факултет

Основне академске студије
архитектуре

школска година 2020/2021

СТУДИЈСКА ЦЕЛИНА Простор
и облик



Aksonometrijski prikaz
kuće iz vazduha 1:100

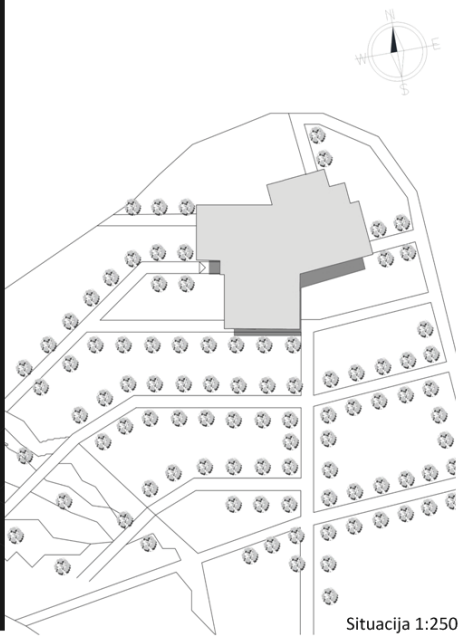

Situacija 1:250

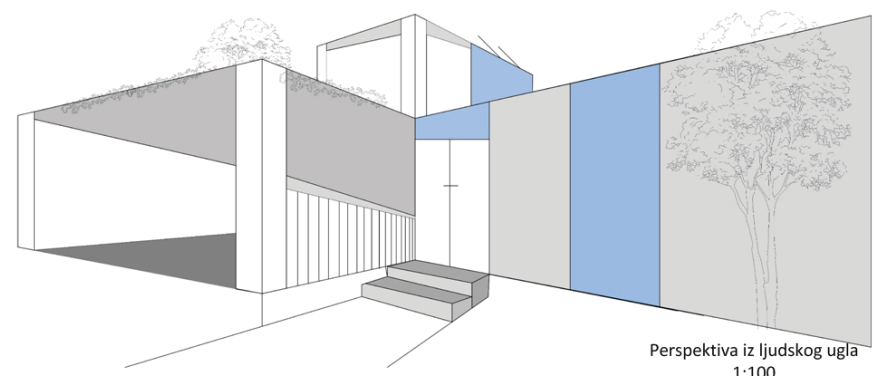

Perspektiva iz ljudskog ugla
1:100

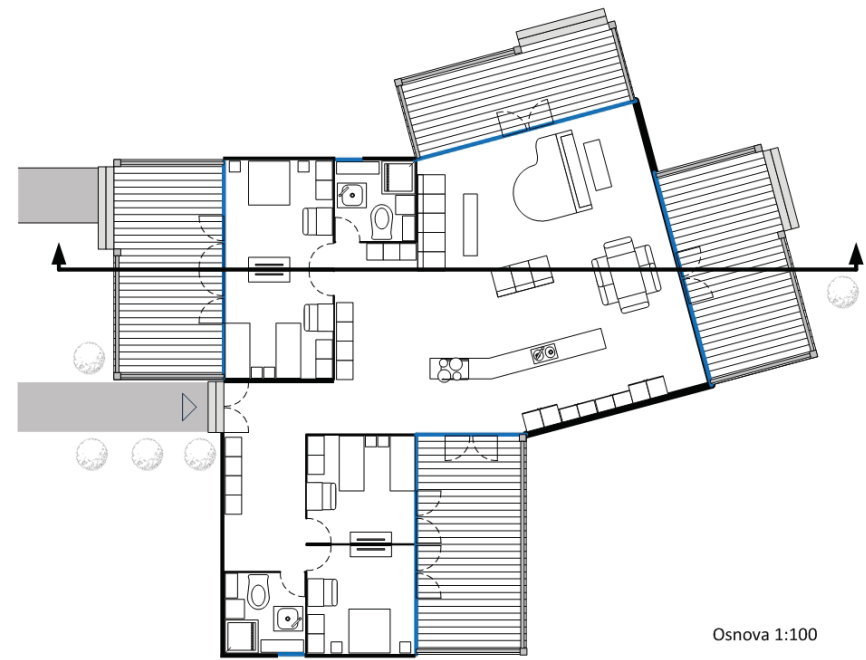

Osnova 1:100

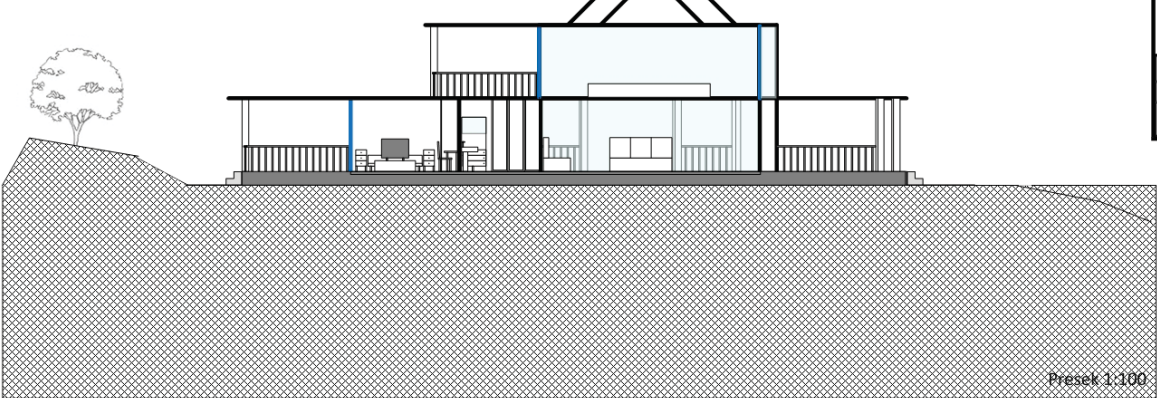

Presek 1:100

КУЋА НА УШЋУ

наставник:

мр Милан Вујовић,
професор

арх. Немања Кордић,
асистент

Марија Стојковић

ПРОЈЕКАТ
Архитектонско
пројектовање

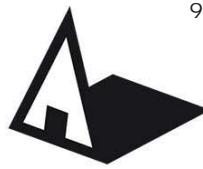

Универзитет у Београду
Архитектонски факултет
ОСНОВНЕ АКАДЕМСКЕ СТУДИЈЕ
АРХИТЕКТУРЕ

школска година 2020/2021
СТУДИЈСКА ЦЕЛИНА 12014
Простор и облик

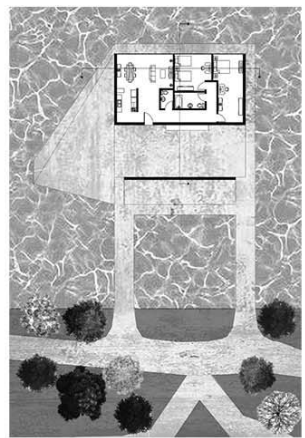
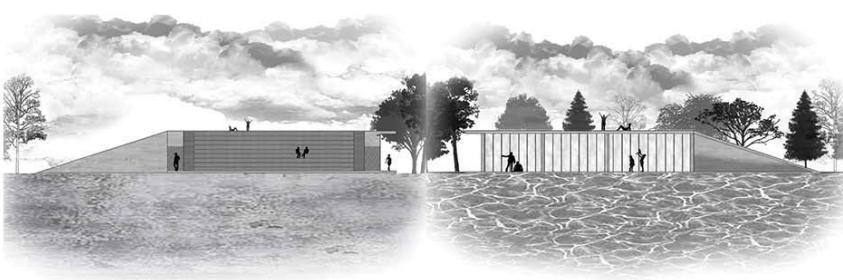

Основа 1:100

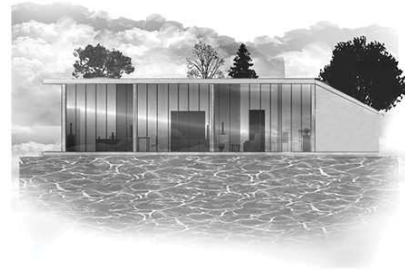

Погледи споља- унутра
унутра- споља

Изгледи 1:100

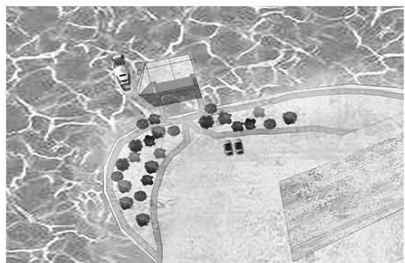
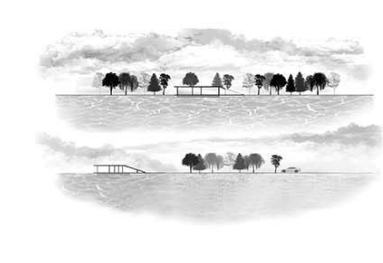

Ситуација пресек 1:500
Ситуација 1:500

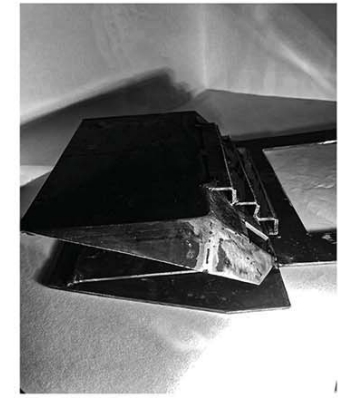
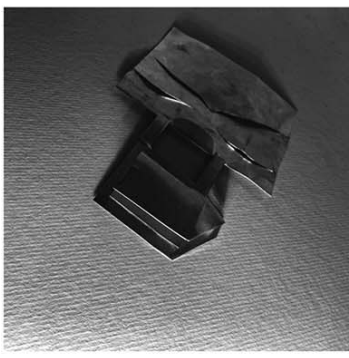

Пресеци 1:100

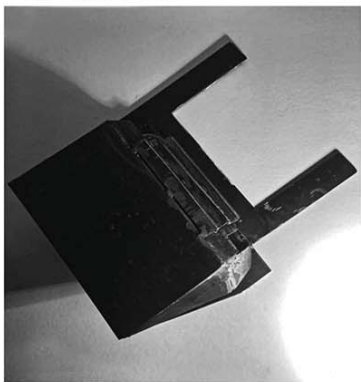
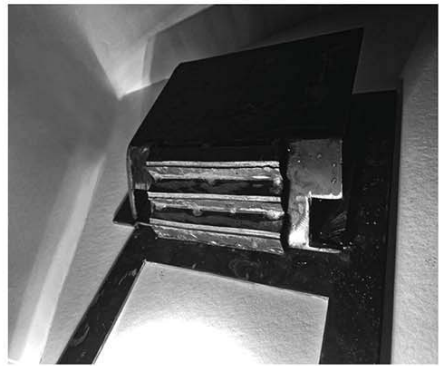
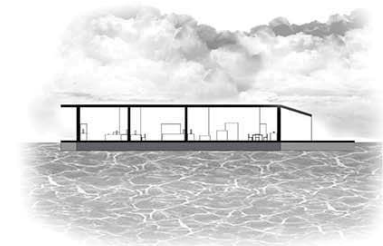

Кућа на Ушћу

наставник:
проф. Мр Милан Вујовић
арх. др Маја Драгишић
асистент

Макета 1:500
Макета 1:100

Марина Селенић
2020/11237

Архитектонско пројектовање

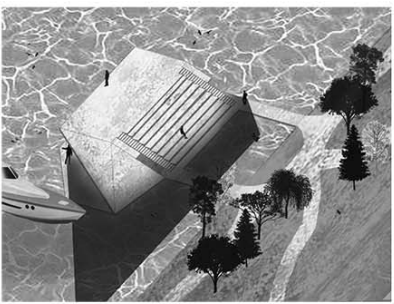

Амбијенти



Универзитет у Београду
Архитектонски факултет

ПРВА ГОДИНА ОСНВНИХ
АКАДЕМСКИХ СТУДИЈА

школска година 2020/2021
000xx

АРХИТЕКТОНСКО ПРОЈЕКТОВАЊЕ



планова 1:200

Архитектонско пројектовање, школска 2020/21 година | наставник: проф. Милан Вујовић | сала 217 | асистент: Милош Костић | демонстратори: Ирина Живковић, Лука Васиљевић | студент: Марко Антељ(2020_11058)

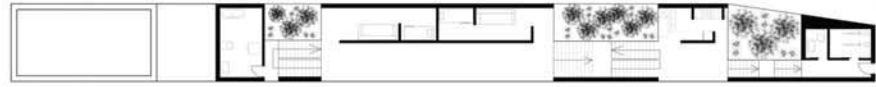

Архитектонско пројектовање, школска 2020/21 година | наставник: проф. Милан Вујовић | сала 217 | асистент: Милош Костић | демонстратори: Ирина Живковић, Лука Васиљевић | студент: Марко Антељ(2020_11058)

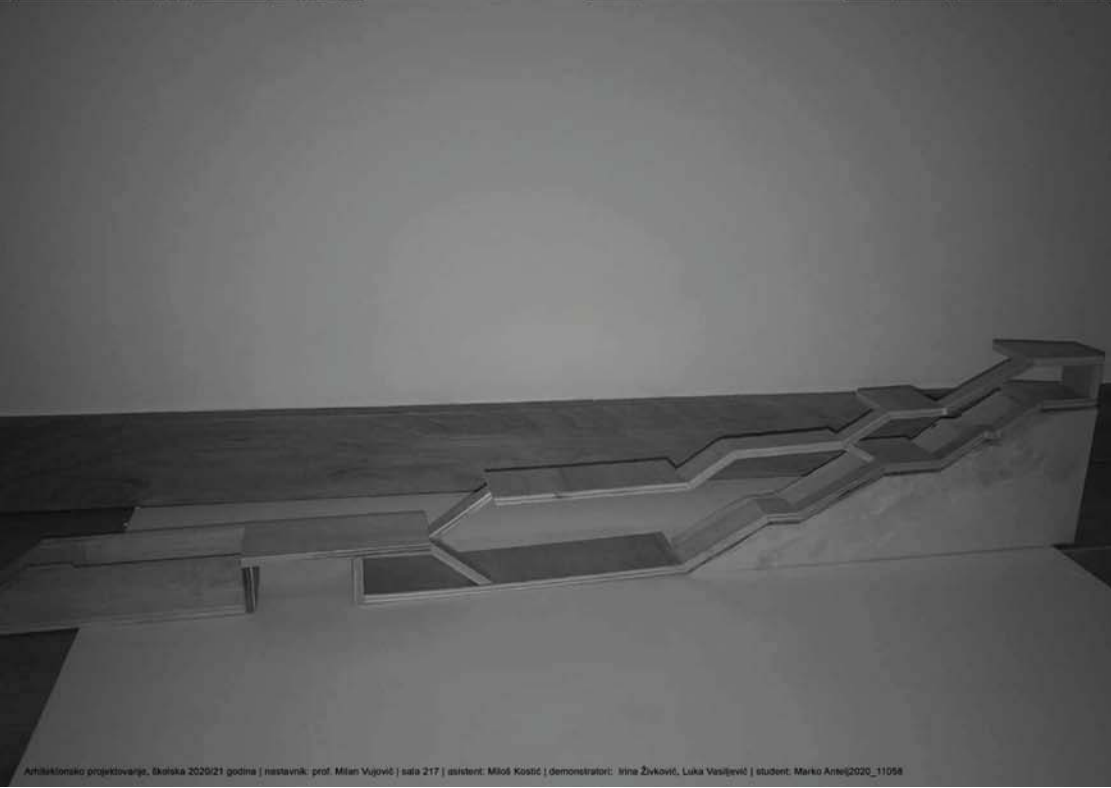

експлодирана аксонometriја 1:200

Архитектонско пројектовање, школска 2020/21 година | наставник: проф. Милан Вујовић | сала 217 | асистент: Милош Костић | демонстратори: Ирина Живковић, Лука Васиљевић | студент: Марко Антељ(2020_11058)

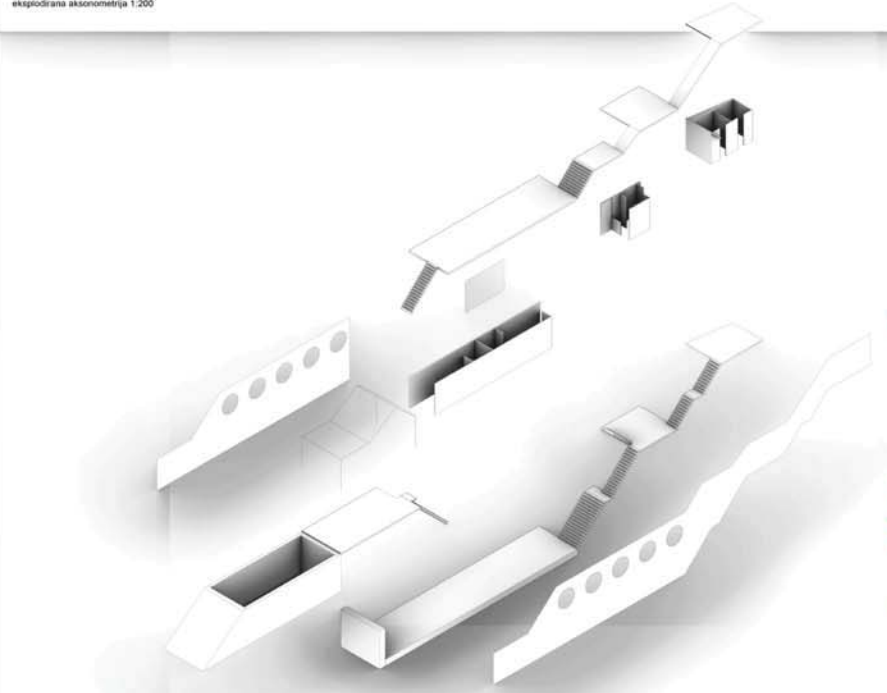

ТЕМА СТУДИЈА:
КУЋА НА УШЋУ

наставник:

др Милан Вујовић,
редован професор

арх. Милош Костић,
асистент

Марко Антељ

2020/11058



Универзитет у Београду
Архитектонски факултет

Основне академске студије

школска година 2020/2021

СТУДИЈСКА ЦЕЛИНА

простор и облик

ИЗОМЕТРИЈА

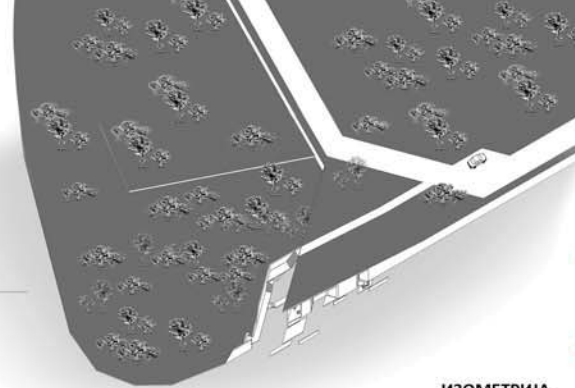

ОСНОВА

МАЕКТА 1:500

АМБИЈЕНТ

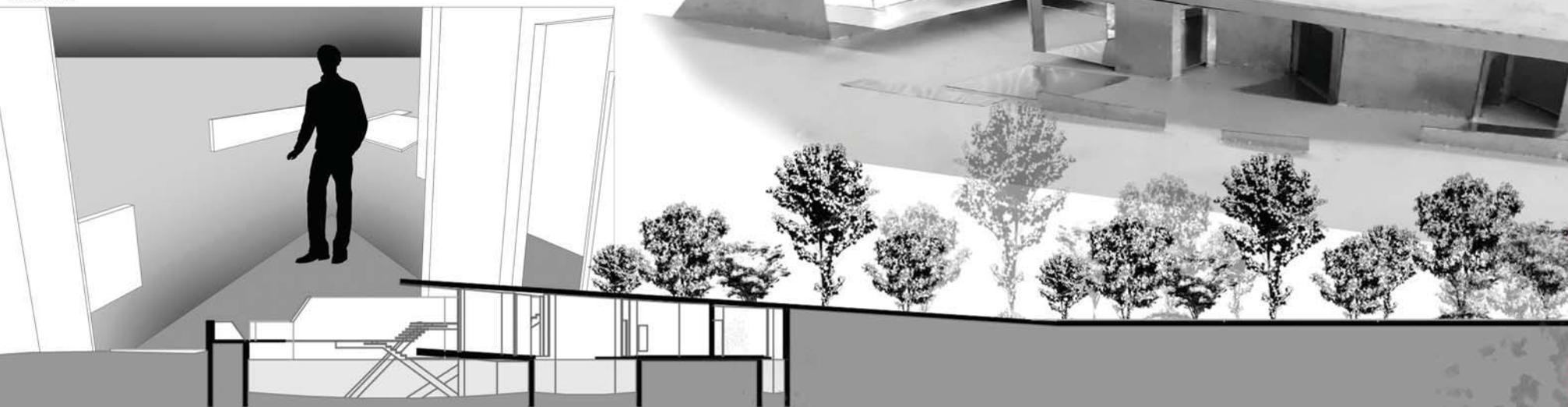

ТЕМА СТУДИЈА

наставник:

мр МИЛАН ВУЈОВИЋ,
наставничко звање

др: МАЈА ДРАГИШИЋ,
асистент

МАРКО РИБАРОВИЋ

2020/11178

Архитектонско пројектовање

ПРЕСЕК 1-1

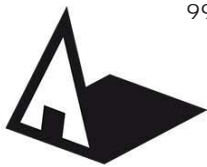

Универзитет у Београду
Архитектонски факултет

Основне академске студије
Архитектура

школска година 2020/2021

СТУДИЈСКА ЦЕЛИНА П и О

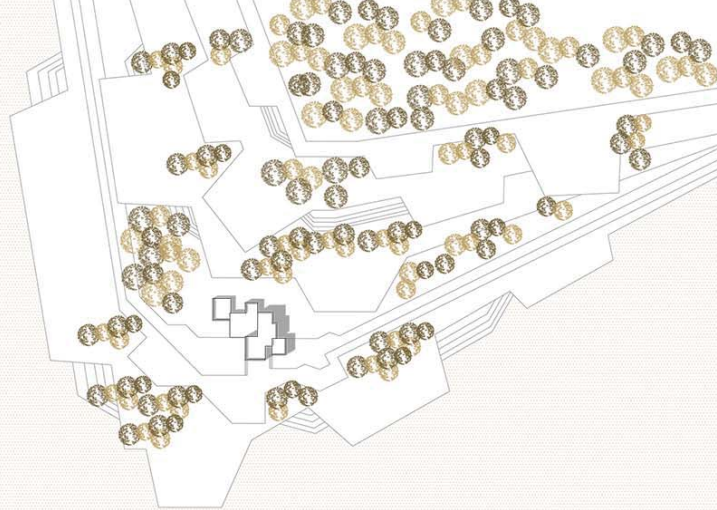

Ситуација 1:500

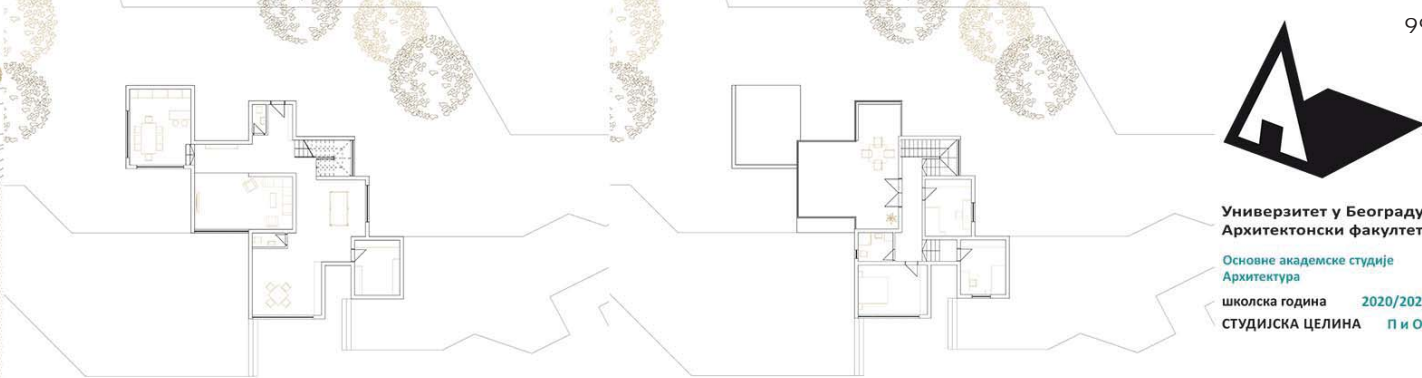

Основа приземља 1:100

Основа спрата 1:100

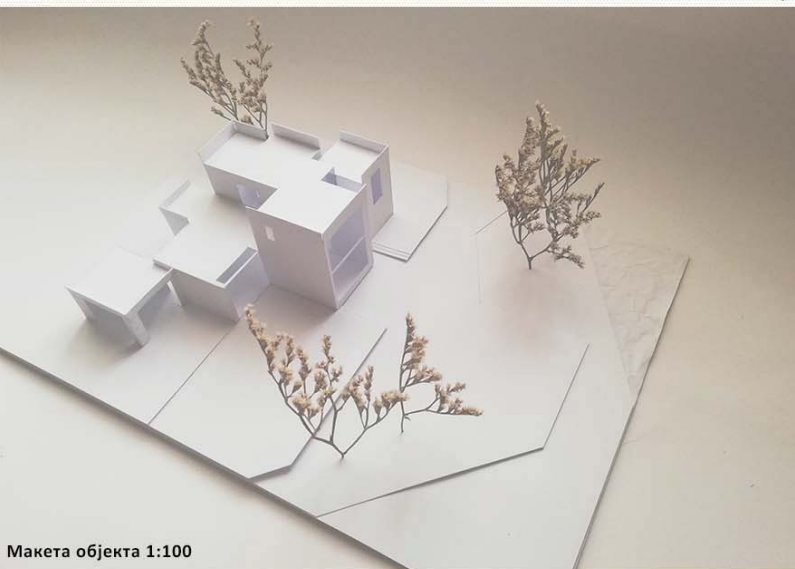

Макета објекта 1:100

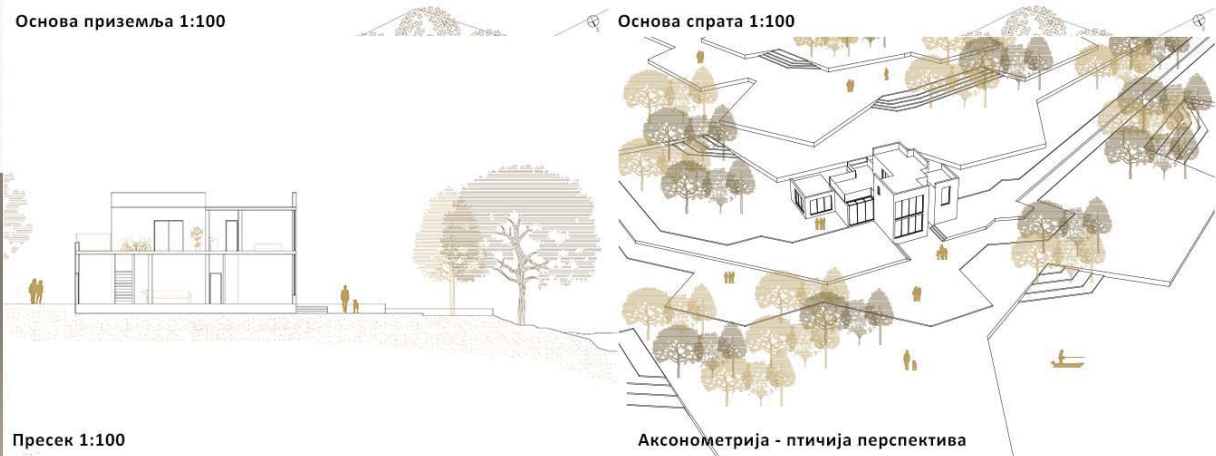

Пресек 1:100

Аксонometriја - птичија перспектива

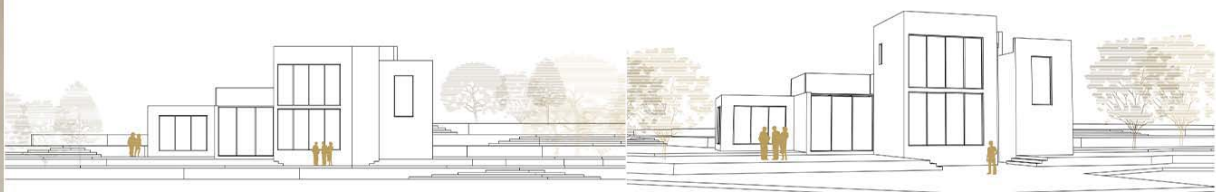

Изглед 1:100

Аксонometriја - људска перспектива

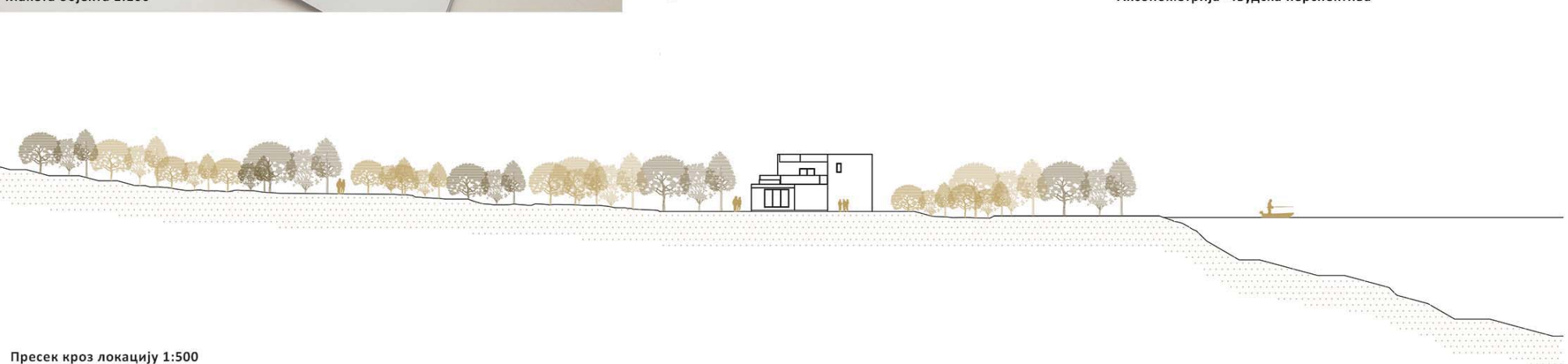

Пресек кроз локацију 1:500

КУЋА НА УШЋУ

наставник:

мр. МИЛАН ВУЈОВИЋ,
професор

НЕМАЊА КОРДИЋ,
асистент

МАРКО СТАЈКОВАЦ

АРХИТЕКТОНСКО
ПРОЈЕКТОВАЊЕ



Универзитет у Београду
 Архитектонски факултет
 ПРВА ГОДИНА ОСНОВНИХ
 АКАДЕМСКИХ СТУДИЈА
 школска година 2020/21
 ПРОСТОР И ОБЛИК
 Архитектонско
 пројектовање



МАКЕТА СТРУКТУРЕ

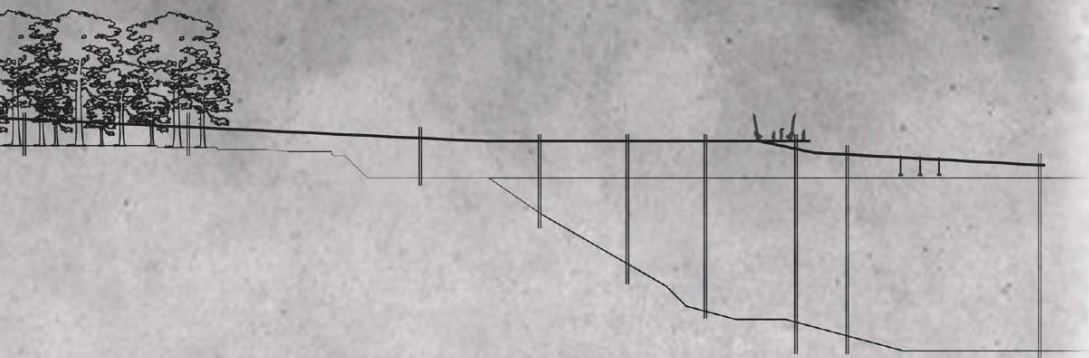

ПРЕСЈЕК ТЕРЕНА Р 1:250

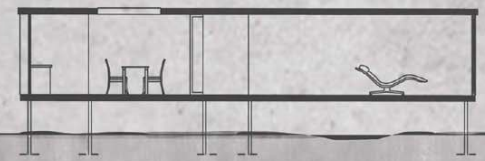

ПРЕСЈЕК СТРУКТУРЕ Р 1:100

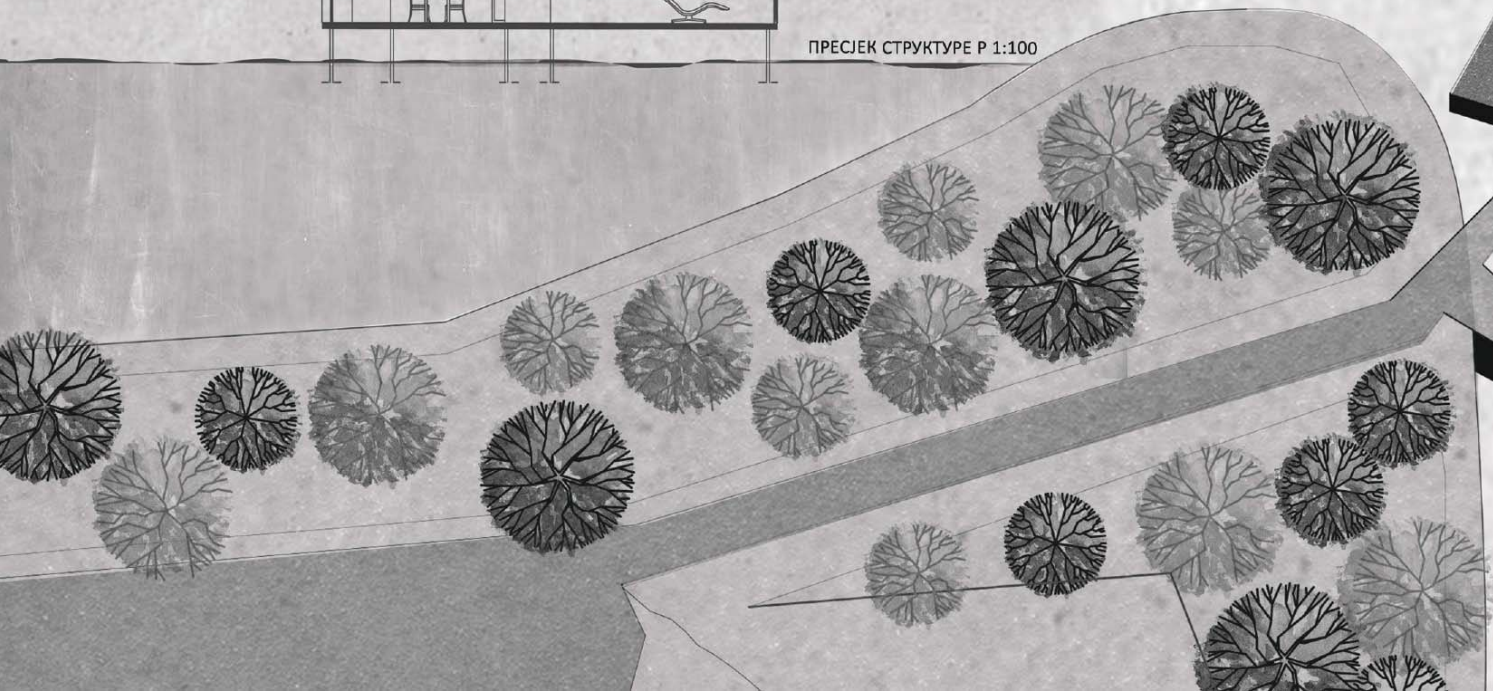

КУЋА НА УШЋУ

наставник:
 мр Милан Вујовић,
 редовни професор
 др Душан Стојановић,
 асистент са докторатом

МАТИЈА ВУЈОВИЋ
 11079/2020

СИТУАЦИЈА Р 1:500

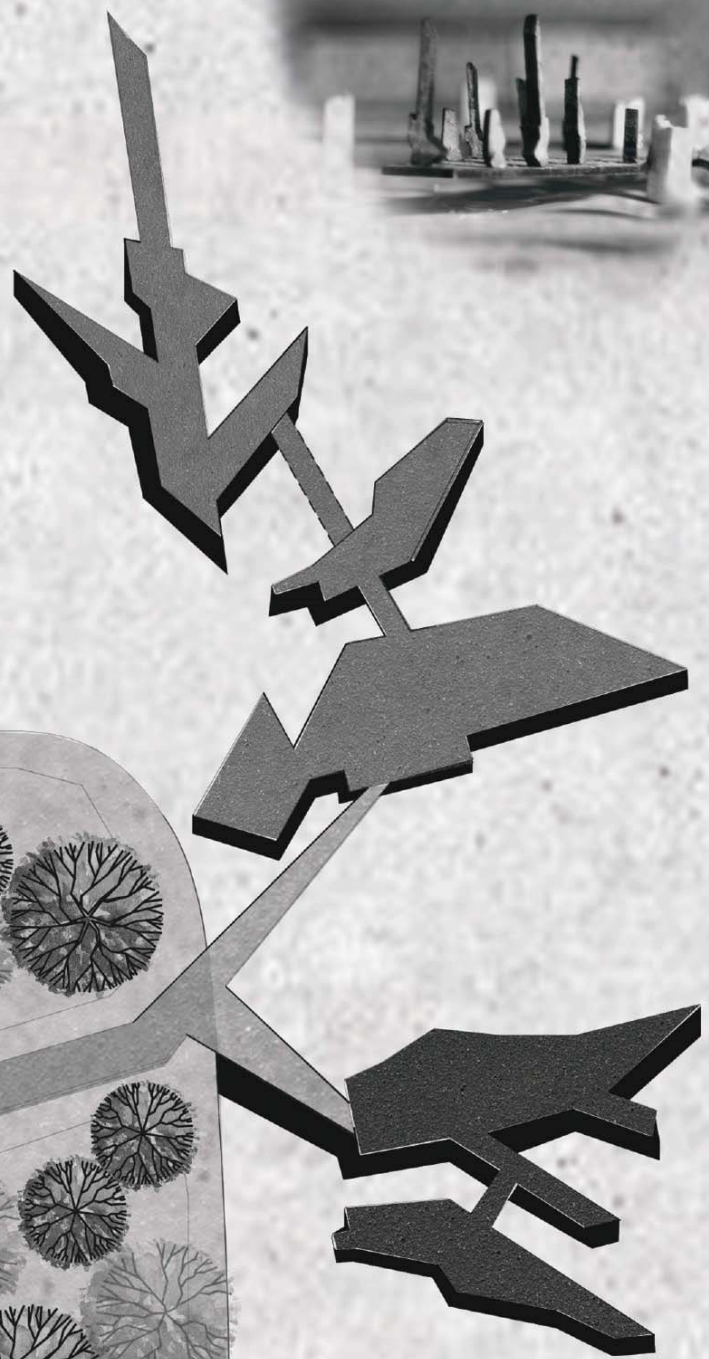

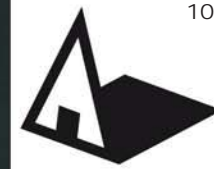

Универзитет у Београду
Архитектонски факултет

ОАС Архитектура (ОАСА)

школска година 2020/2021
СТУДИЈСКА ЦЕЛИНА ПРОСТОР
И ОБЛИК

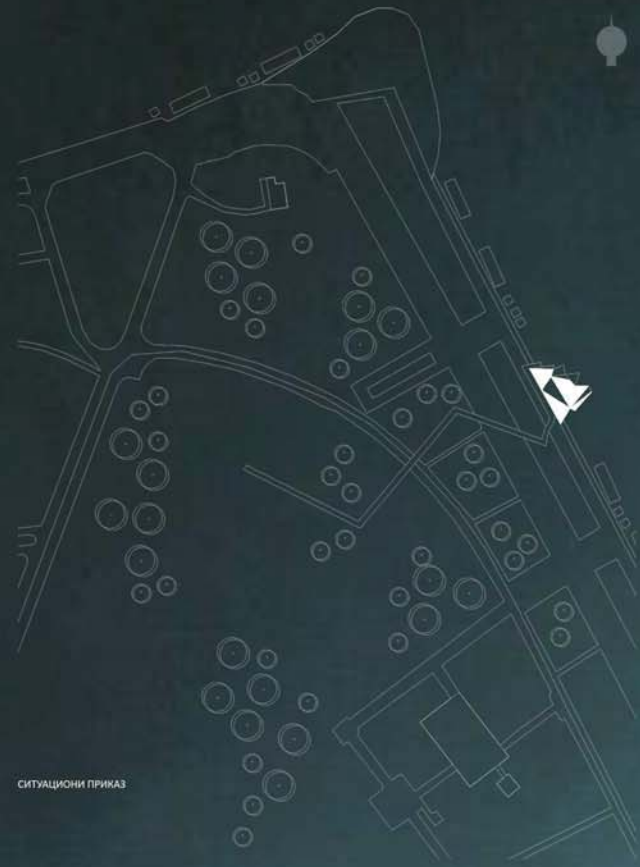

СИТУАЦИОНИ ПРИКАЗ

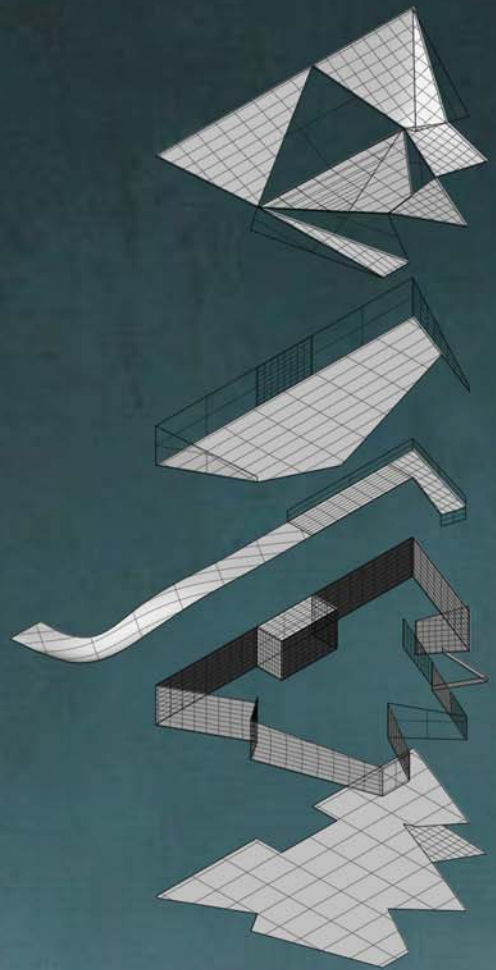

АКСНОМЕТРИСКИ ПРИКАЗ ОБЈЕКТА

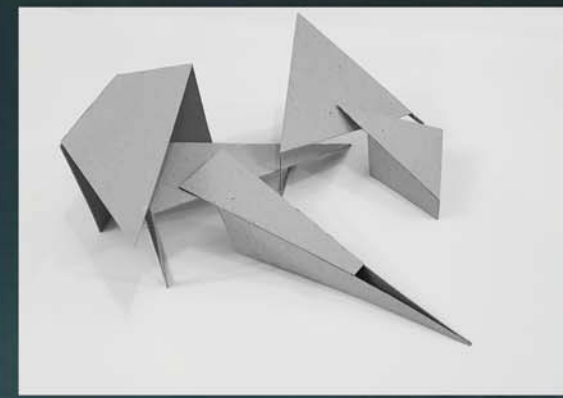

МАКЕТА ОБЈЕКТА



МАКЕТА ОБЈЕКТА

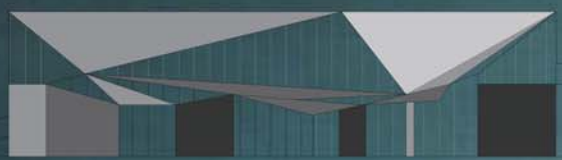

ПРЕДЊИ ИЗГЛЕД

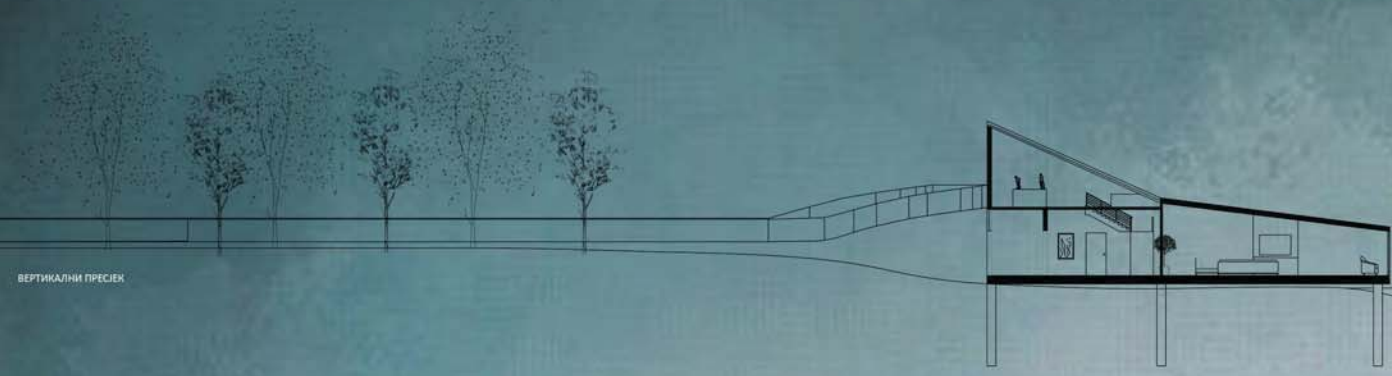

ВЕРТИКАЛНИ ПРЕСЕК

КУЋА НА УШЋУ

наставник:

мр. МИЛАН ВУЈОВИЋ, ред. проф

арх. ЈЕЛЕНА ИЛИЋ,
асистент

МИА ЂОРОЈЕВИЋ

Архитектнско
пројектовање

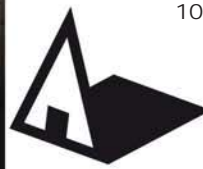

Универзитет у Београду
Архитектонски факултет
ОСНОВНЕ АКАДЕМСКЕ
СТУДИЈЕ АРХИТЕКТУРЕ
школска година 2020/2021
СТУДИЈСКА ЦЕЛИНА 11011-01

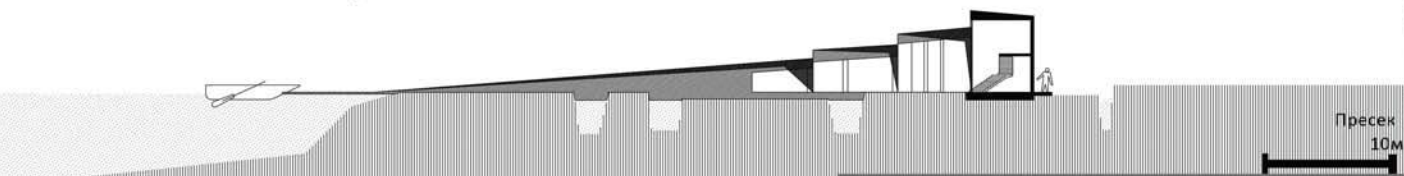

Пресек
10м



Макета

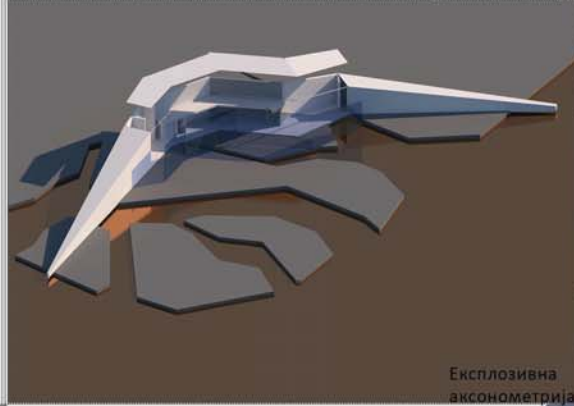

Експлозивна
аксонометрија

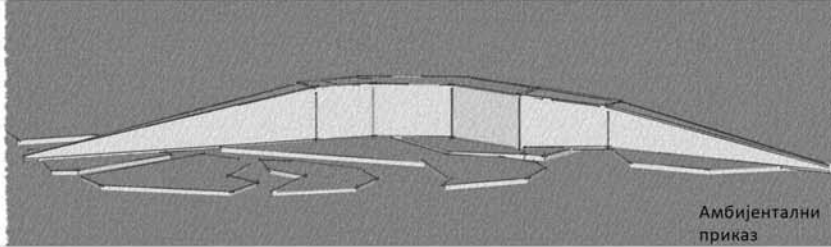

Амбијентални
приказ



Макета

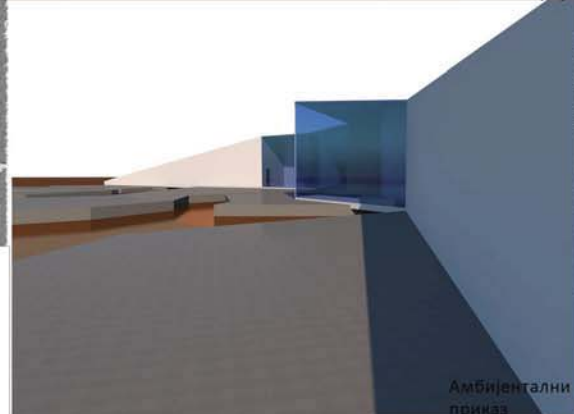

Амбијентални
приказ

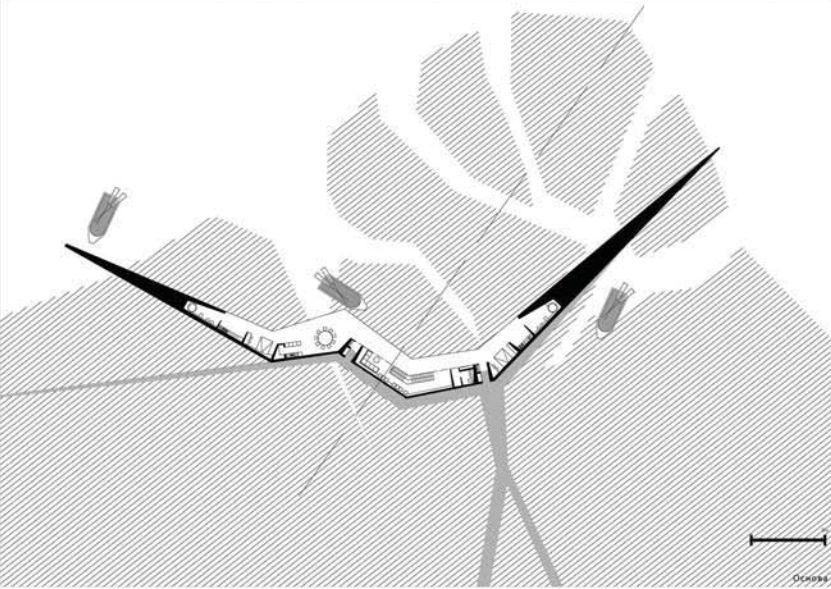

Основа

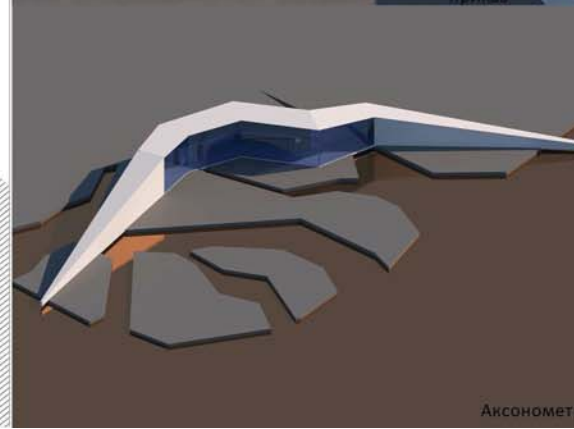

Аксонометрија



Макета

КУЋА НА УШЋУ

наставник:
мр. Милан Вујовић
р. проф.
маст. инж. арх. Далиа Дуканац,
асистент

МИХАЈЛО ГАЈИЋ

ПРОЈЕКАТ 21914

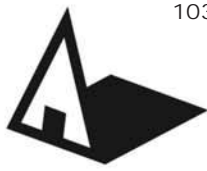

Универзитет у Београду
Архитектонски факултет

Основне академске студије
Архитектура

школска година 2020/2021
СТУДИЈСКА ЦЕЛИНА П и О

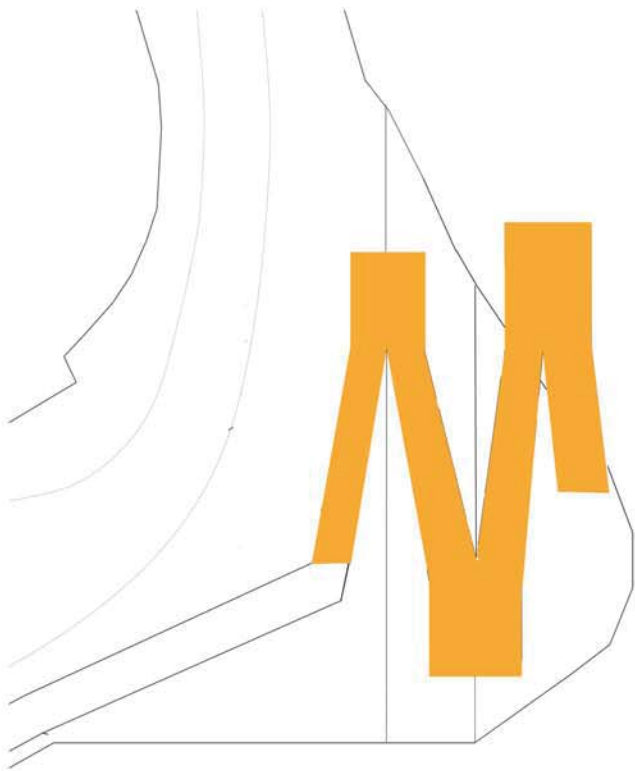

Ситуација 1:250

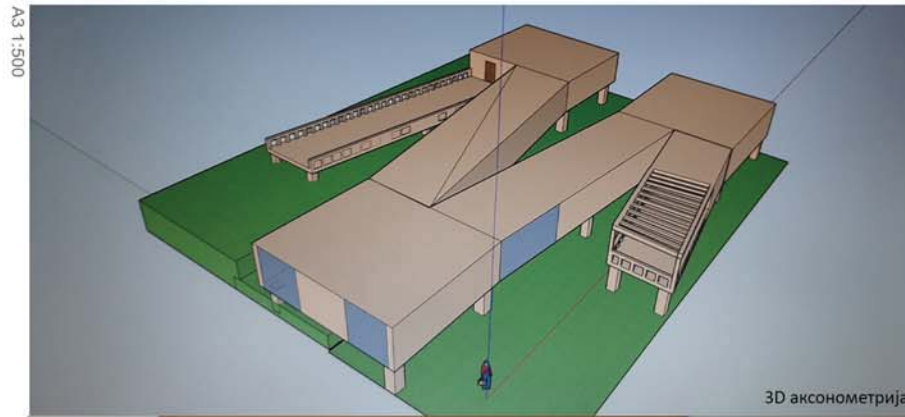

3D аксонометрија

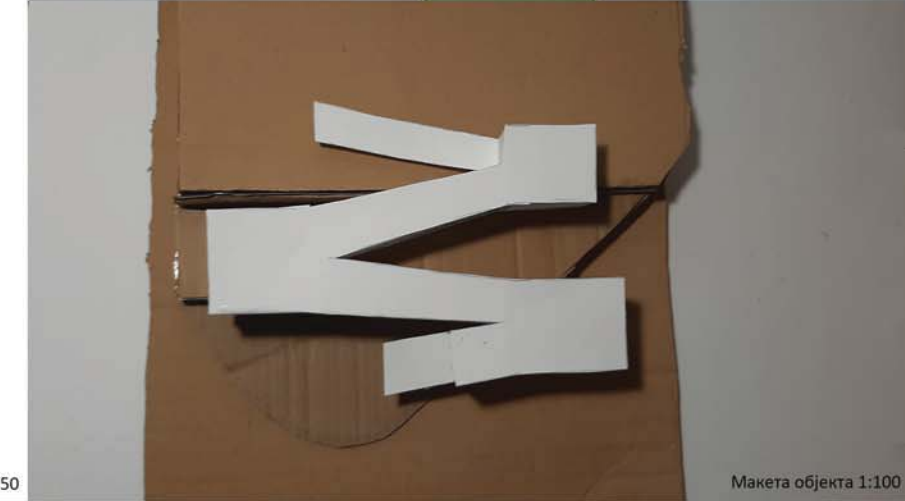

Макета објекта 1:100

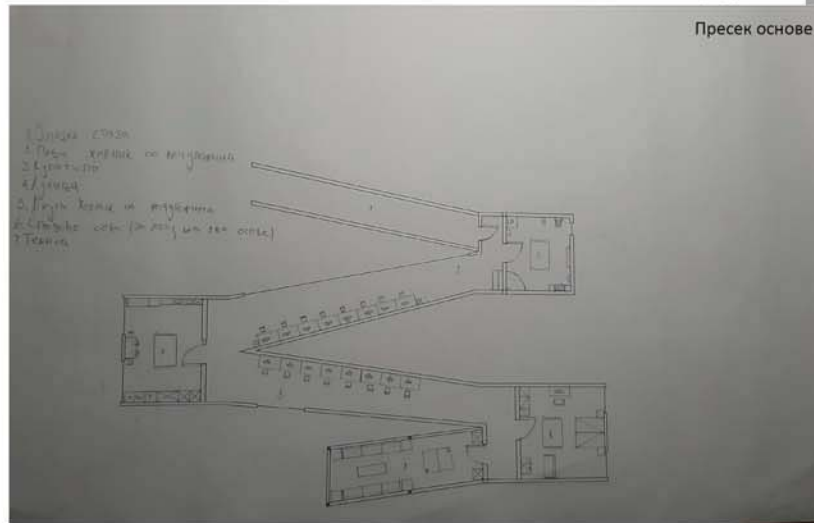

Пресек основе

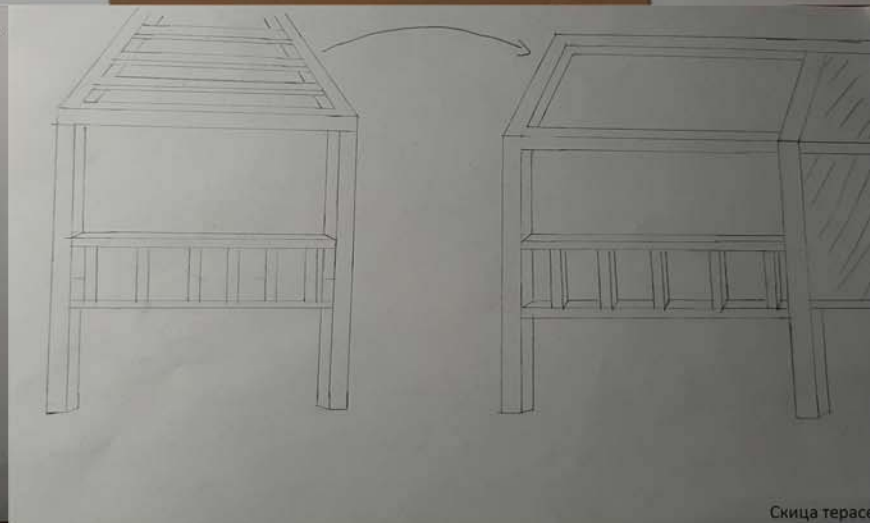

Скица терасе

КУЋА НА УШЋУ

наставник:

мр МИЛАН ВУЈОВИЋ,
професор

НЕЈЊАЊА КОРДИЋ,
асистент

михајло симић

АРХИТЕКТОНСКО
ПРОЈЕКТОВАЊЕ



Универзитет у Београду
Архитектонски факултет
Основне академске студије -
Архитектура
школска година 2020/2021
СТУДИЈСКА ЦЕЛИНА ПИО

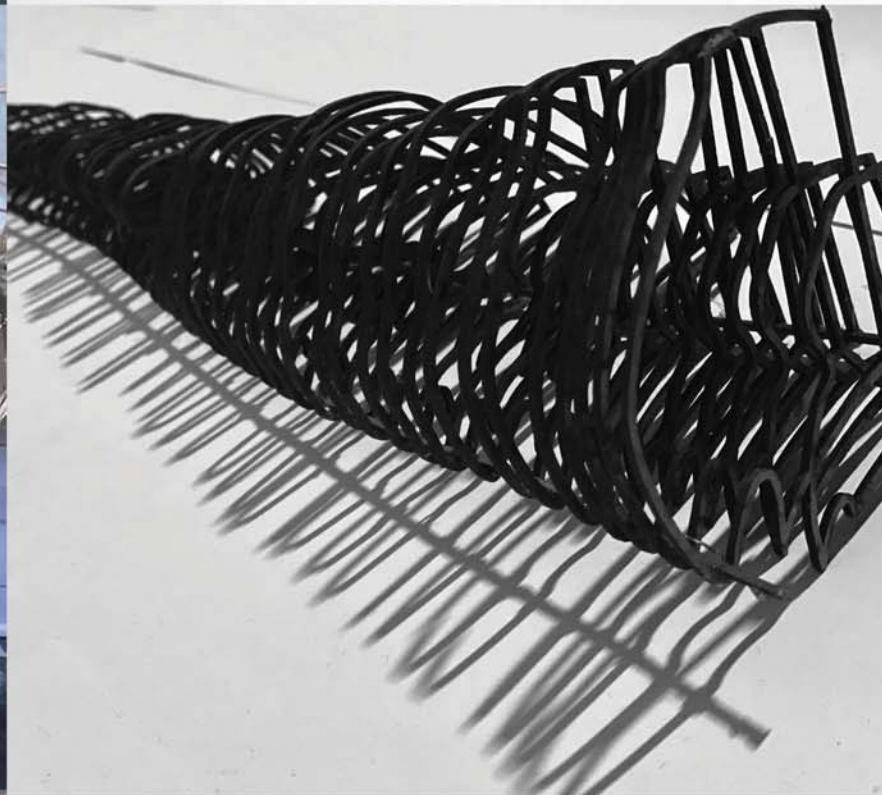
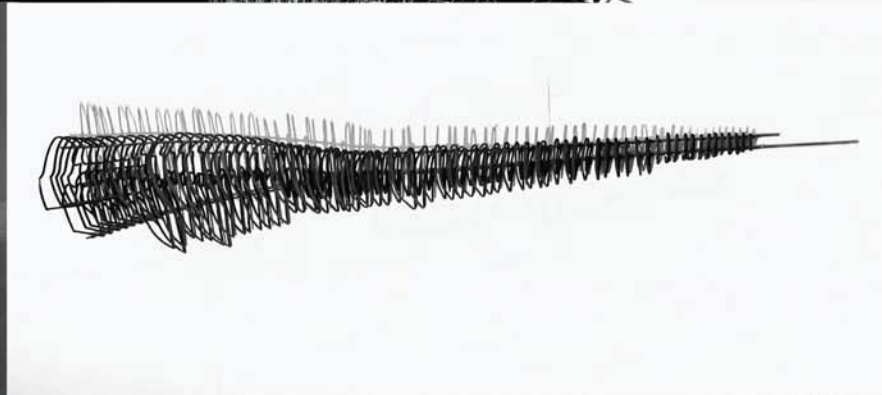
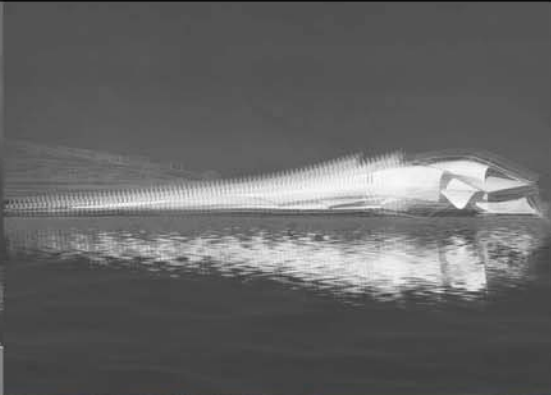
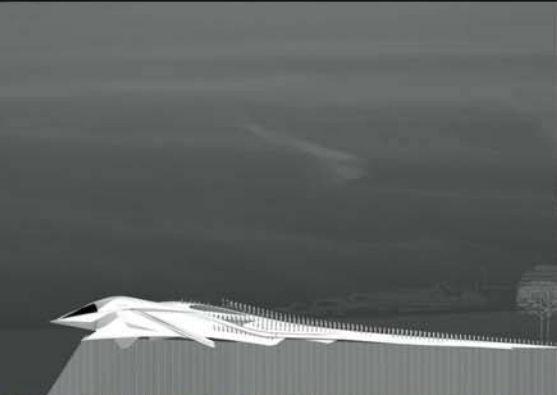
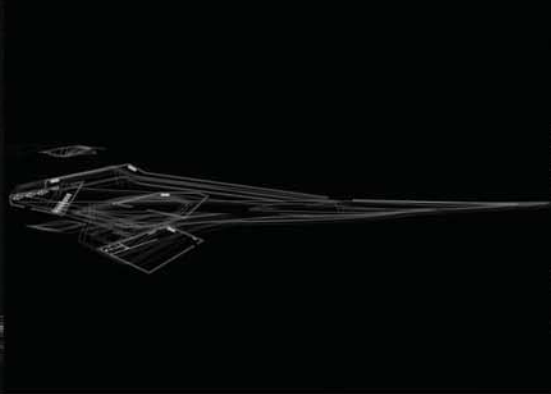

Кућа на Ушћу

наставник:
проф. мр. Милан Вујовић,
редовни професор
др. арх. Мила Мојсиловић
асистент

Мила Јеремић

АРХИТЕКТОНСКО
ПРОЈЕКТОВАЊЕ



Универзитет у Београду
Архитектонски факултет

ОСНОВНЕ
АКАДЕМСКЕ СТУДИЈЕ АРХИТЕКТУРЕ
школска година 2020/2021
СТУДИЈСКА ЦЕЛИНА Простор
и облик

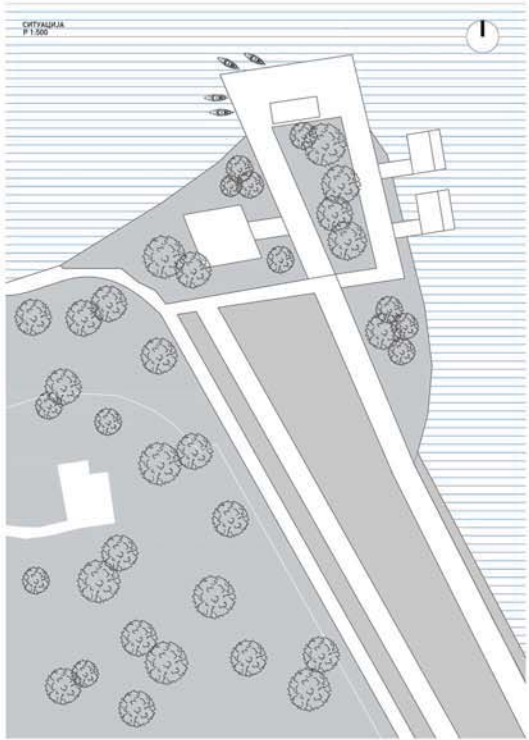

СИТУАЦИЈА

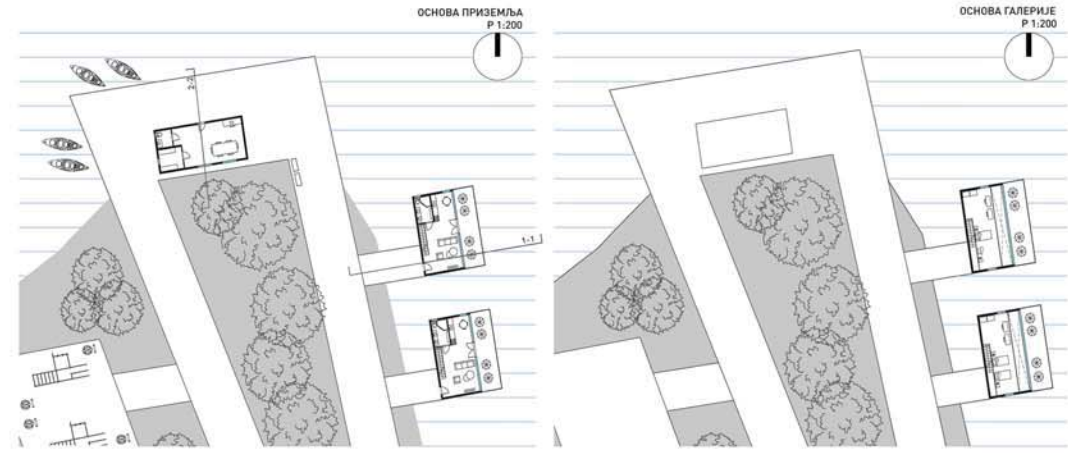

ОСНОВЕ ОБЈЕКТА

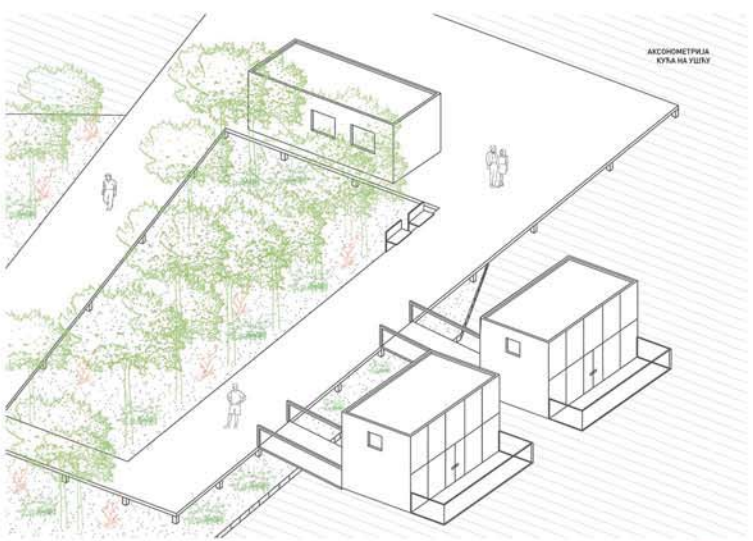

АКСОНОМЕТРИЈА

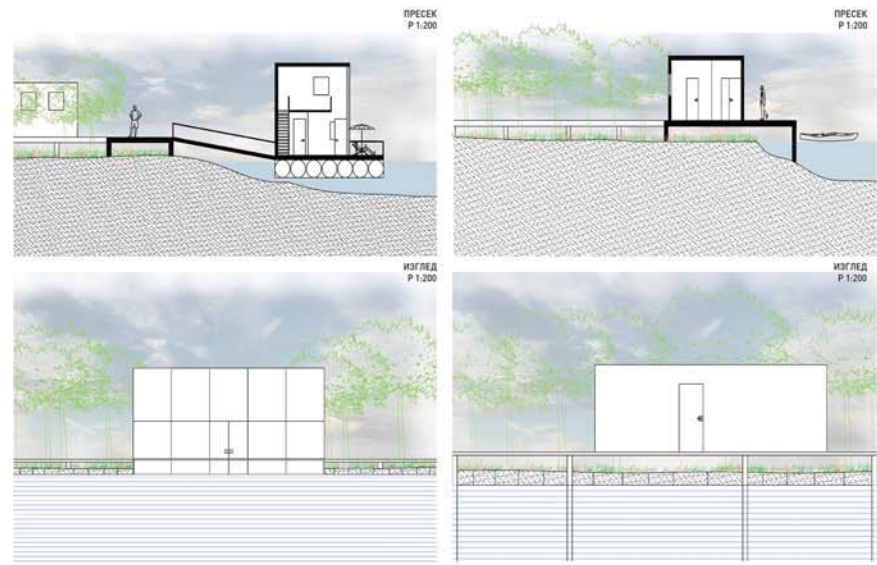

КУЋА НА УШЋУ

ПОМОЋНИ ОБЈЕКАТ

ПРЕСЕЦИ И ИЗГЛЕДИ

ТЕМА СТУДИЈА
Кућа на ушћу

НАСТАВНИК:

мр арх. МИЛАН ВУЛОВИЋ,
професор

арх. НИКОЛА МИЛАНОВИЋ,
асистент

ИМЕ И ПРЕЗИМЕ
Мила Милаковић 2020/11119

Архитектонско
пројектовање

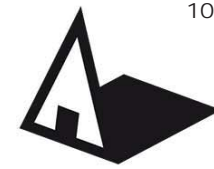

Универзитет у Београду
Архитектонски факултет

ОСНОВНЕ/ИНТЕГРИСАНЕ
АКАДЕМСКЕ СТУДИЈЕ АРХИТЕКТУРЕ

школска година 2020/2021

СТУДИЈСКА ЦЕЛИНА Простор
и облик

кључне речи: радионица за кајаке, смештај туриста, шеталиште са рампом

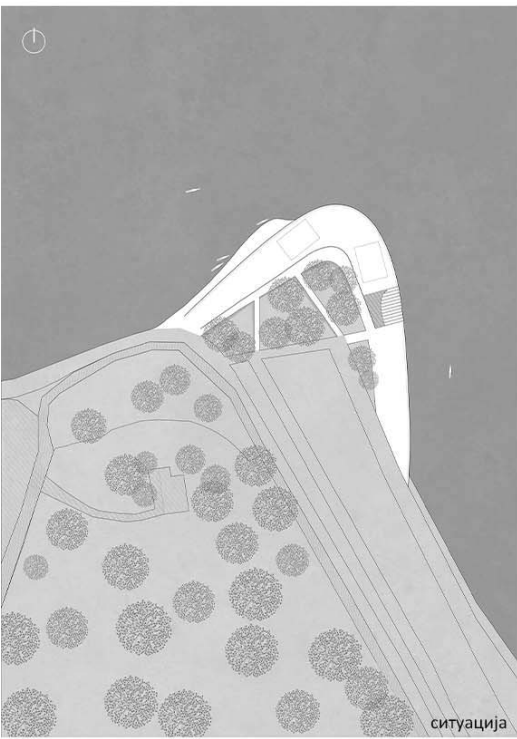

ситуација

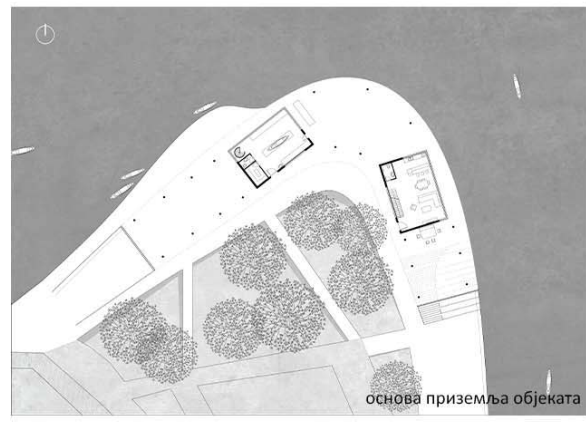

основа приземља објекта



пресек кроз стамбени објекат

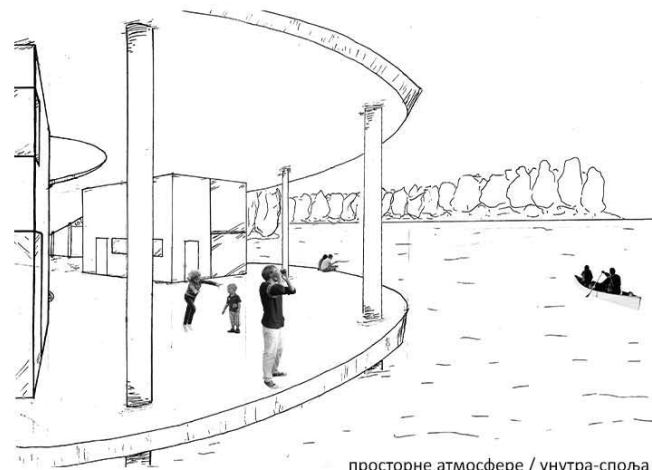

просторне атмосфере / унутра-споља

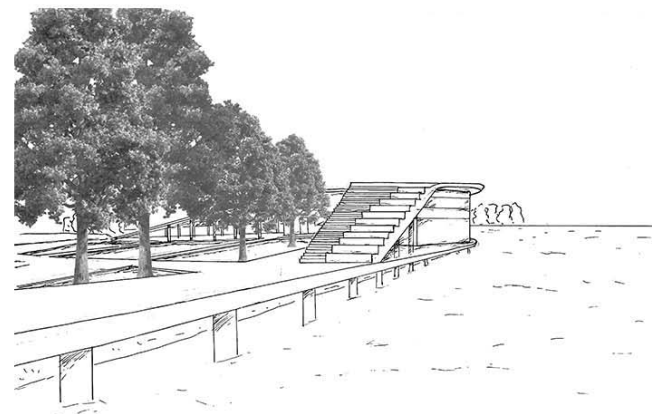

просторне атмосфере / споља-унутра

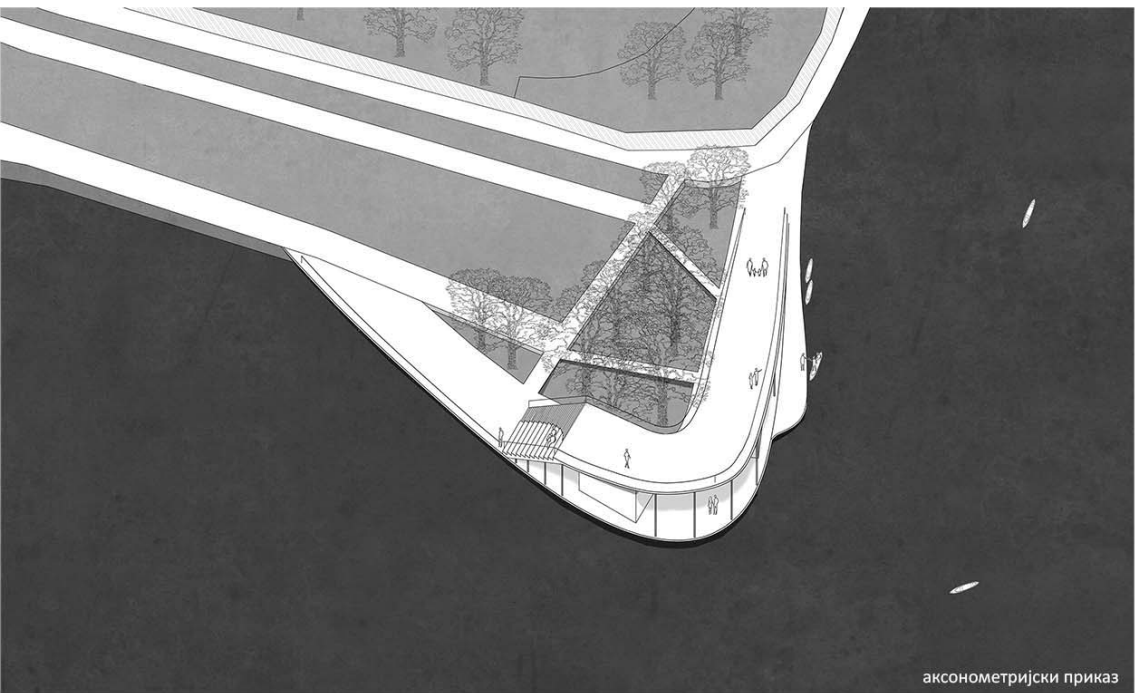

аксонометријски приказ



монтажа погледа с Калемегдана

ТЕМА СТУДИЈА
Кућа на ушћу

наставник:

мр арх. МИЛАН ВУЛОВИЋ,
професор

арх. НИКОЛА МИЛАНОВИЋ,
асистент

Мила Митровић

Архитектонско
пројектовање

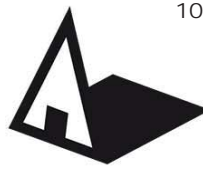

Универзитет у Београду
Архитектонски факултет
Основне академске студије
школска година 2020/2021
СТУДИЈСКА ЦЕЛИНА
Простор и облик



Истраживање концепта пројекта кроз скице



Амбијент просторне структуре



Макета просторне структуре 1:100



Макета ситуације 1:500

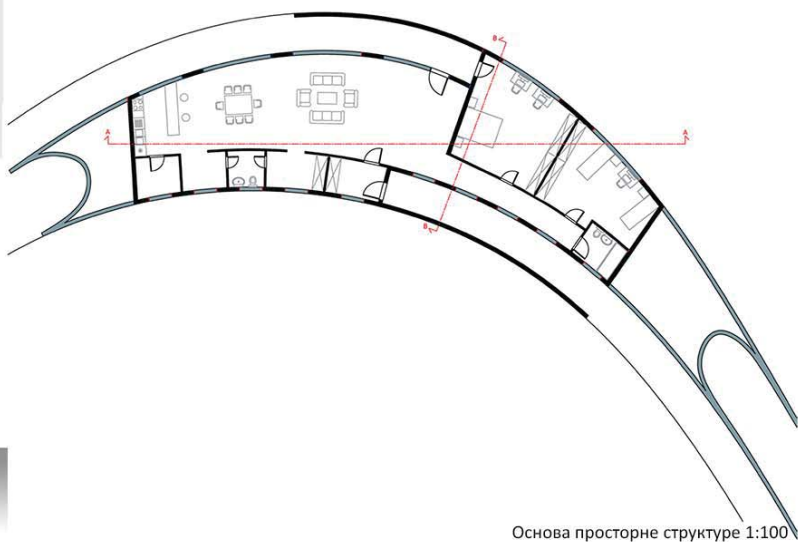

Основа просторне структуре 1:100

КУЋА НА УШЋУ

наставник:
мр. Милан Вујовић,
професор
др. Маја Драгишић,
асистент

МИЛА САМАРЦИЋ
2020/11201

АРХИТЕКТОНСКО ПРОЈЕКТОВАЊЕ



Попречни пресек просторне структуре 1:100



Подужни пресек просторне структуре 1:100

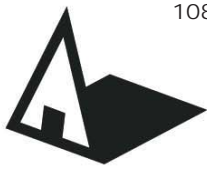

Универзитет у Београду
Архитектонски факултет
Основне академске студије
Архитектуре

школска година 2020/2021

СТУДИЈСКА ЦЕЛИНА Простор
и облик

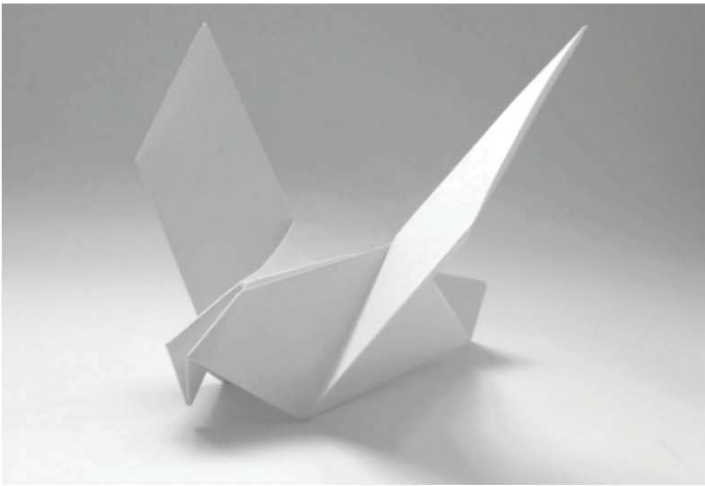

Оригами фигура птице, инспирација за коначан изглед објекта



Макета објекта са окружењем



Макета објекта, са приказом распореда просторија



Макета објекта са окружењем

Кућа на Ушћу

наставник:

мр Милан Вујовић,
професор

арх. Милош Стојковић,
асистент

Милан Ђајић

**Архитектонско
пројектовање**



Универзитет у Београду
Архитектонски факултет
Основне академске студије -
Архитектура
школска година 2020/2021
СТУДИЈСКА ЦЕЛИНА
ПРОСТОР И ОБЛИК

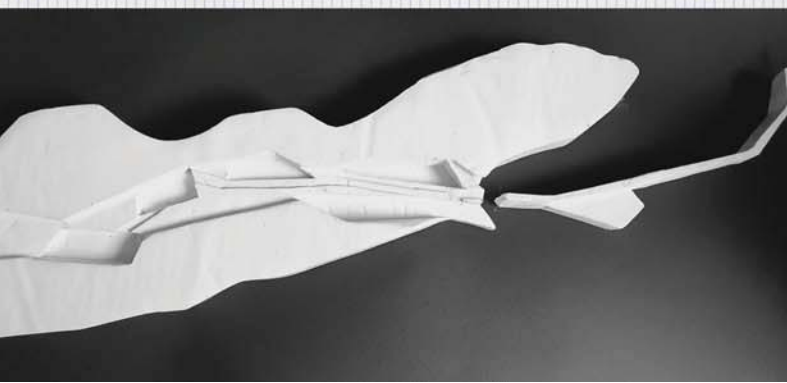
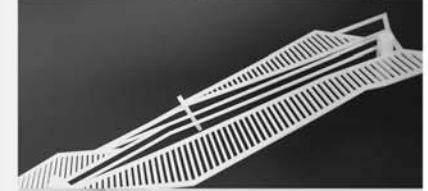

Кућа на Ушћу

наставник:
др Милан Вујовић,
професор
арх. Јелена Илић,
асистент

Милица Ђорић

Архитектонско
пројектовање

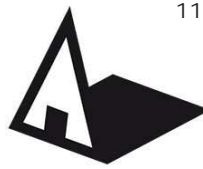

Универзитет у Београду
Архитектонски факултет

Основне студије Архитектура
школска година 2020/2021
СТУДИЈСКА ЦЕЛИНА П И О

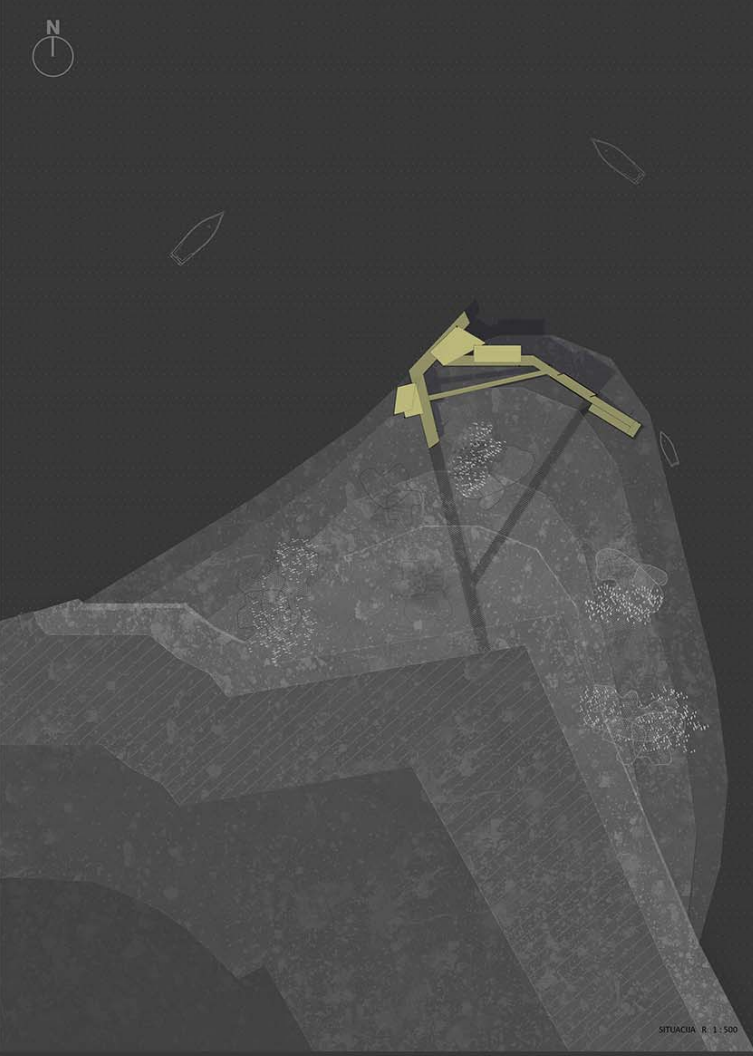

SITUACIJA R 1:500

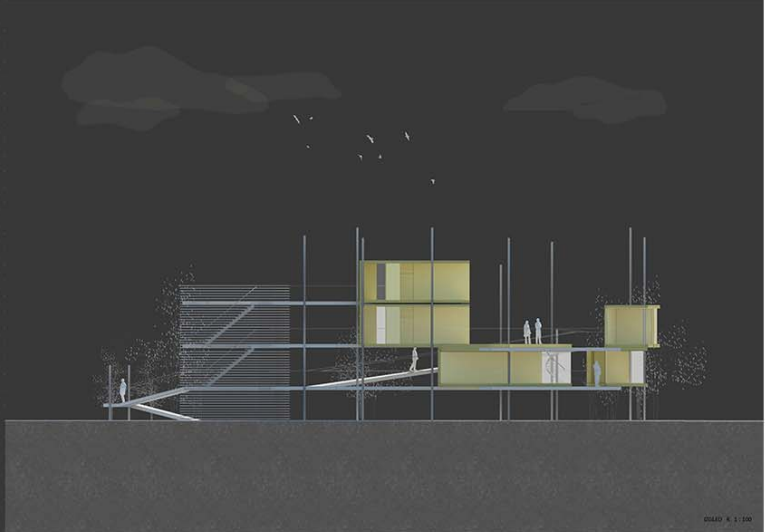

REKONSTRUKCIJA K 1:100



REKONSTRUKCIJA A 1:100

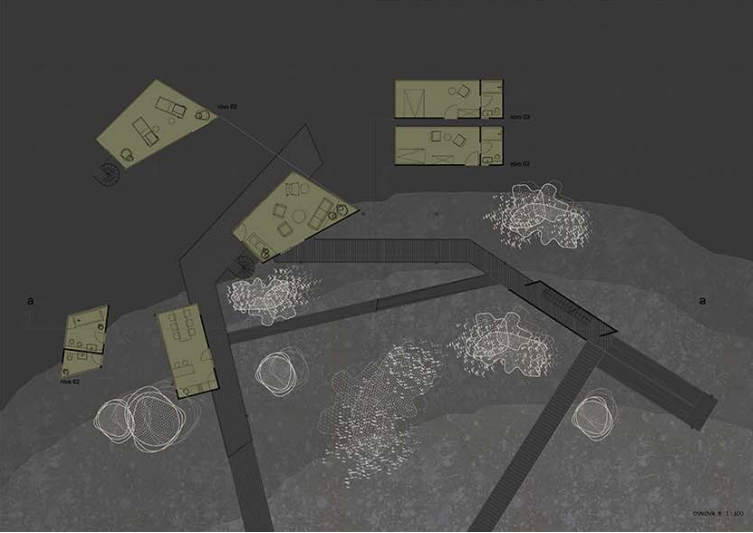

OSNOVA R 1:100

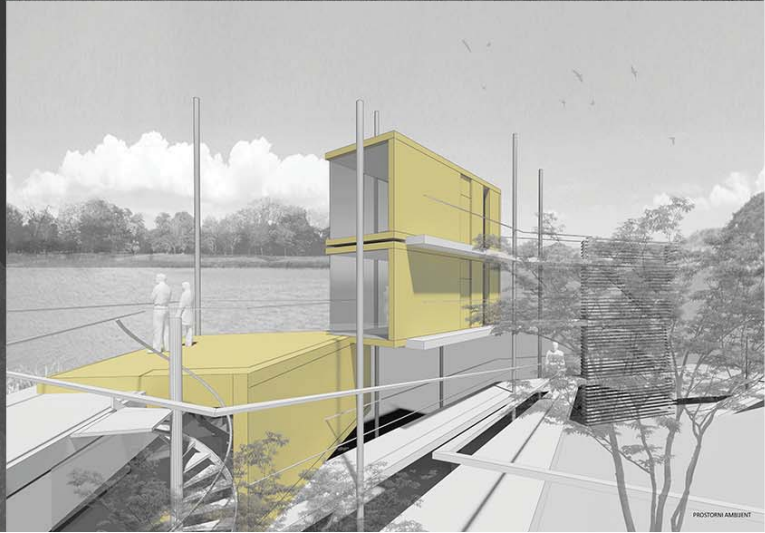

REKONSTRUKCIJA B 1:100

КУЋА НА УШЋУ

наставник:
мр МИЛАН ВУЛОВИЋ,
професор
ДЕЈАН ТОДОРОВИЋ,
асистент

Милица Младеновић
**АРХИТЕКТОНСКО
ПРОЈЕКТОВАЊЕ**



Универзитет у Београду
Архитектонски факултет
ОСНОВНЕ АКАДЕМСКЕ СТУДИЈЕ

школска година 2020/2021
СТУДИЈСКА ЦЕЛИНА
ПРОСТОР И ОБЛИК



Макета пресека



Макета ситуације



Ситуациони план



Монтажа 1



Монтажа 2



Пресек 1

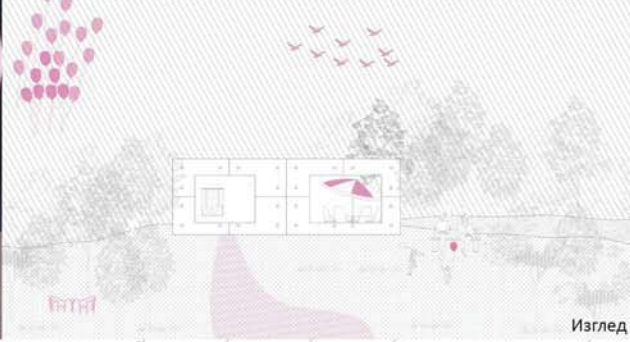

Изглед

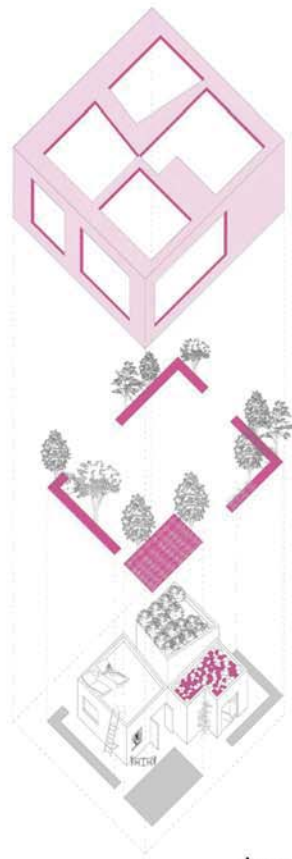

Аксонometriја

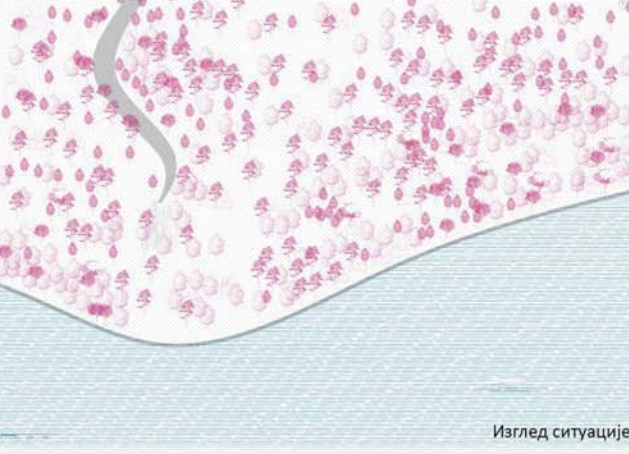

Изглед ситуације



Пресек ситуације

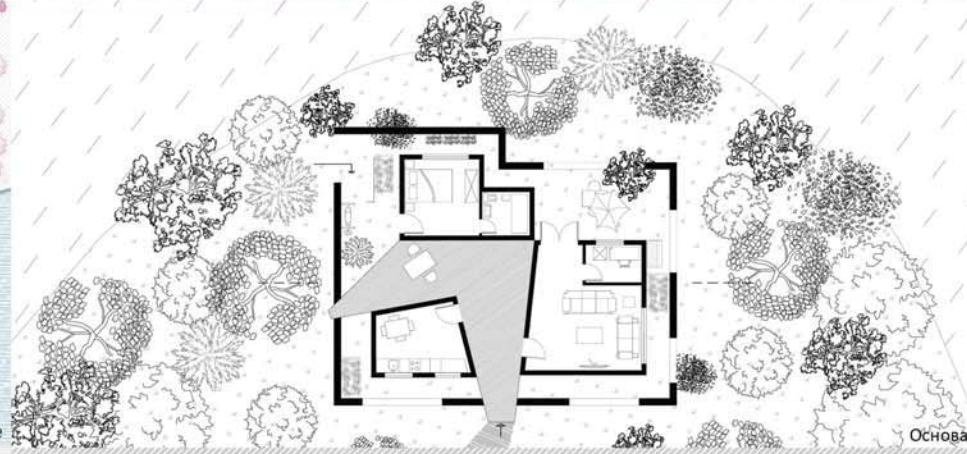

Основа



Пресек 2

КУЋА НА УШЋУ

наставник:
мр Милан Вујовић
мас. инж. арх Ивана
Ловринчевић, асистент

МИЛИЦА ПЕРИЋ

**АРХИТЕКТОНСКО
ПРОЈЕКТОВАЊЕ**

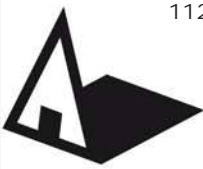

Универзитет у Београду
Архитектонски факултет

ОСНОВНЕ АКАДЕМСКЕ СТУДИЈЕ
АРХИТЕКТУРА

школска година 2020/2021

СТУДИЈСКА ЦЕЛИНА 12014

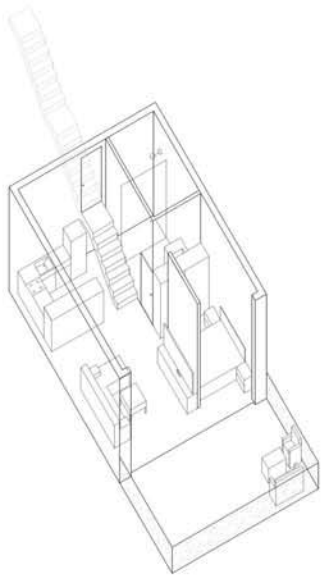

АКСОНОМЕТРИЈА ОБЈЕКТА

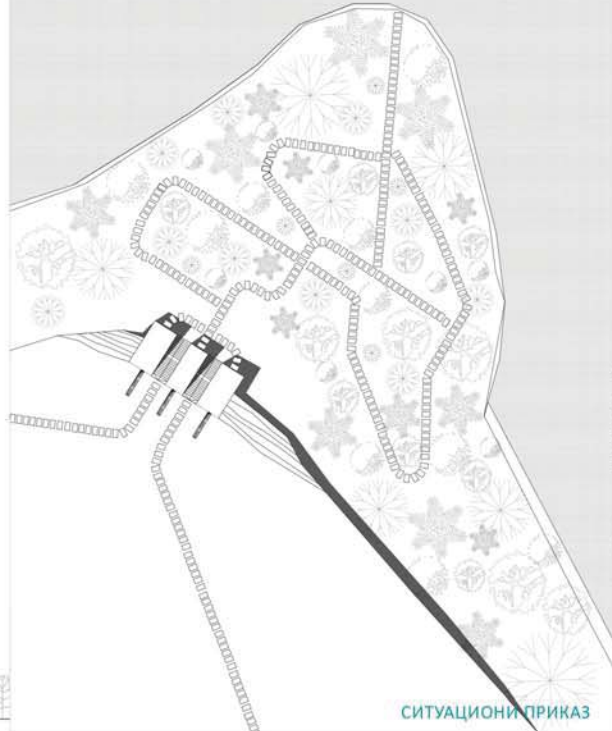

СИТУАЦИОНИ ПРИКАЗ

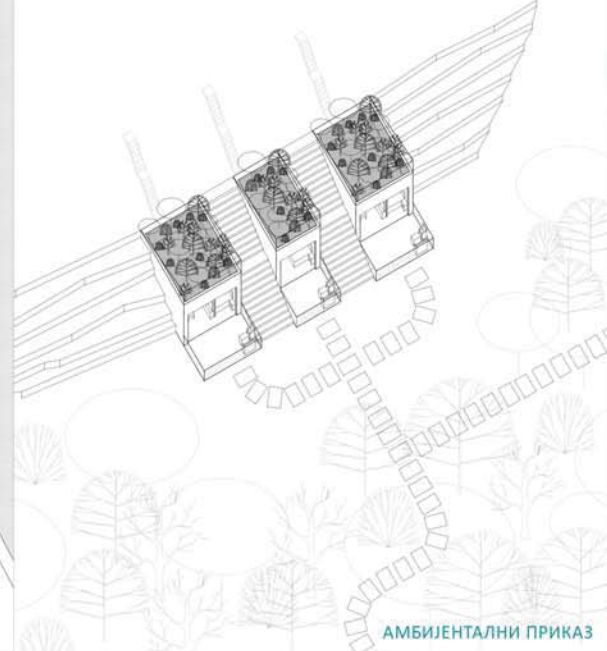

АМБИЈЕНТАЛНИ ПРИКАЗ



ПРЕСЕК

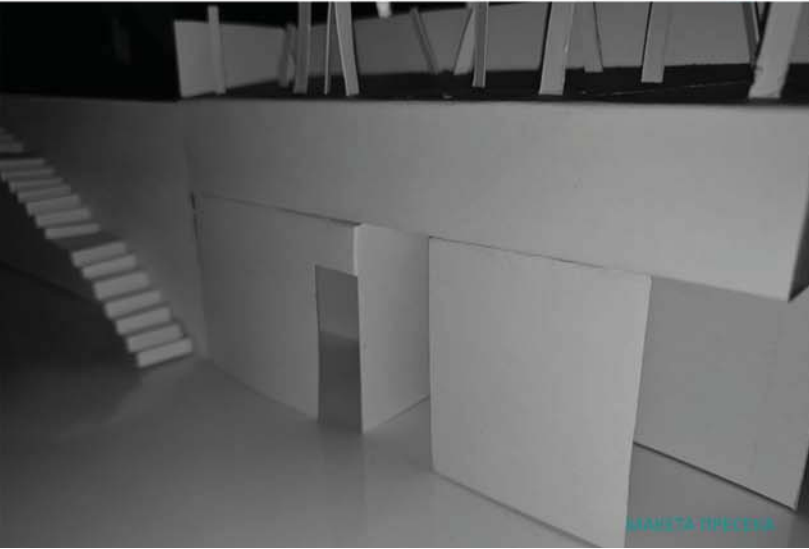

ПЛАНАТА ПРЕСЕКА

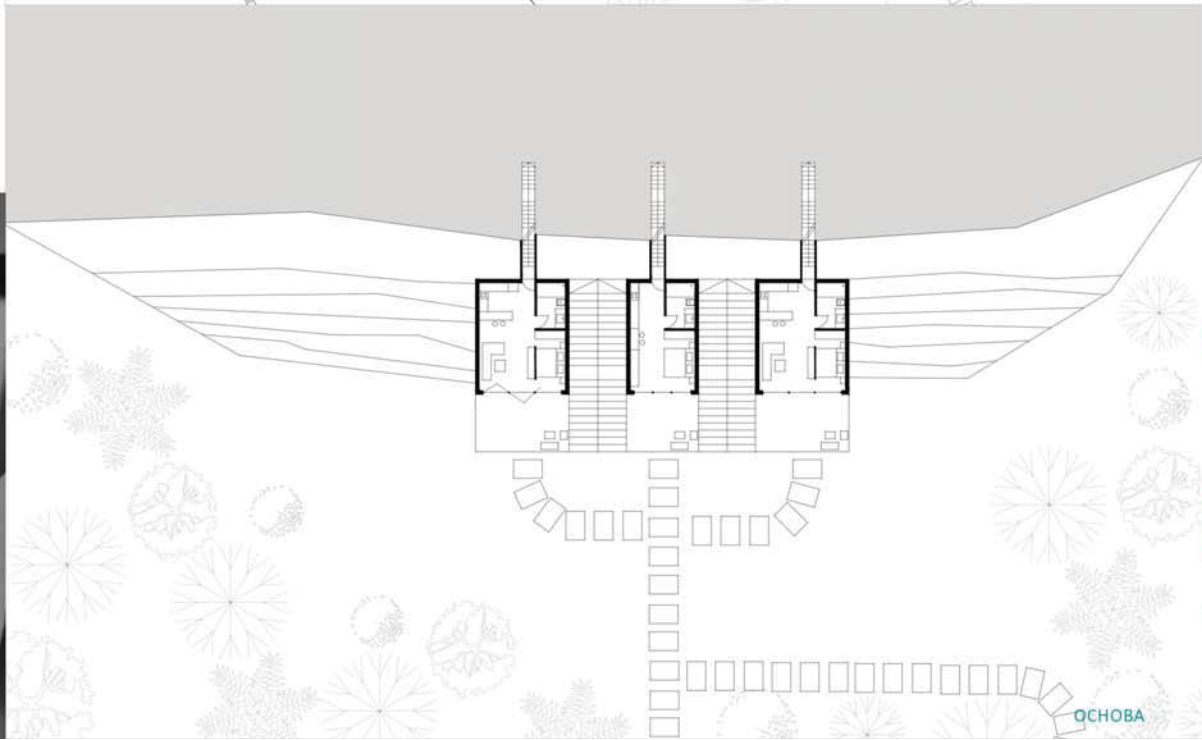

ОСНОВА

КУЋА НА УШЋУ

наставник:
проф. др. МИЛАН ВУЛОВИЋ,
редовни професор
маст.инж.арх. ДАЛИА ДУКАНАЦ,
асистент

МИЛИЦА ВУЉЧИЋ

ПРОЈЕКАТ 21912

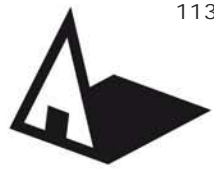

Универзитет у Београду
Архитектонски факултет

Основне академске студије -
Архитектура
школска година 2020/2021
СТУДИЈСКА ЦЕЛИНА П10

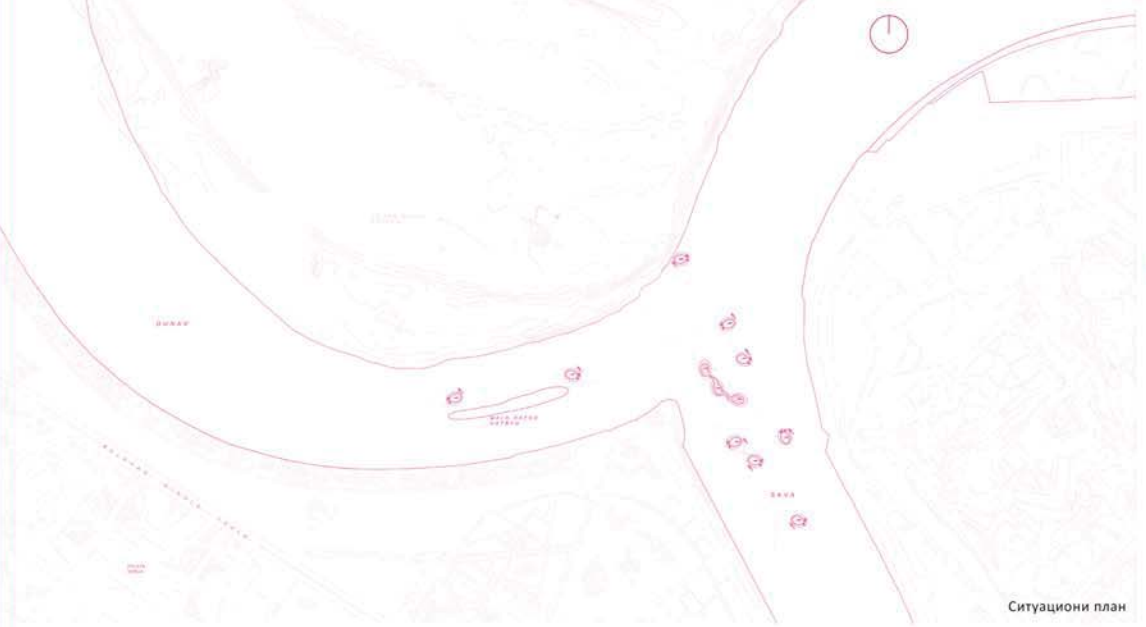

Ситуациони план

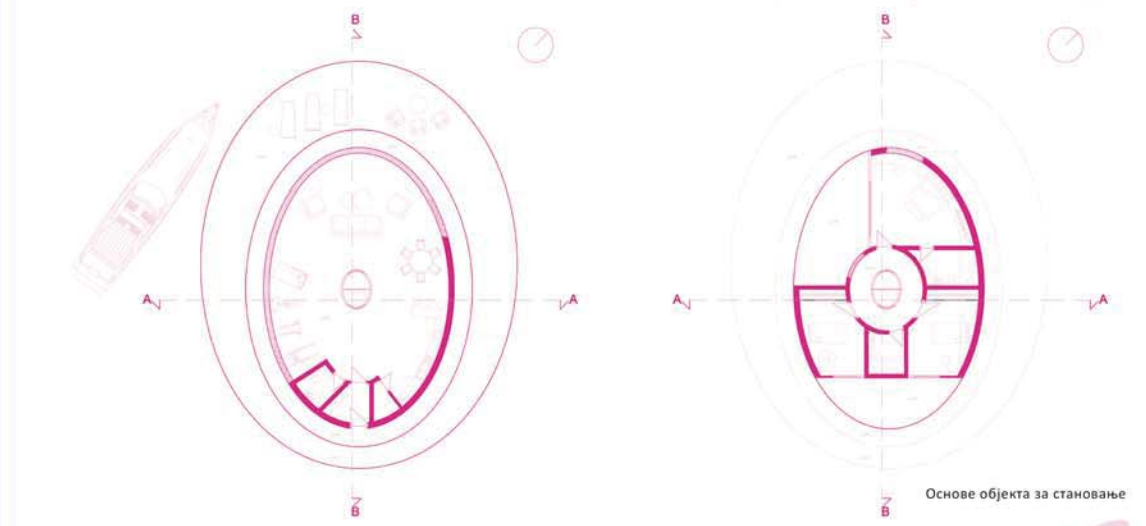

Основе објекта за становање

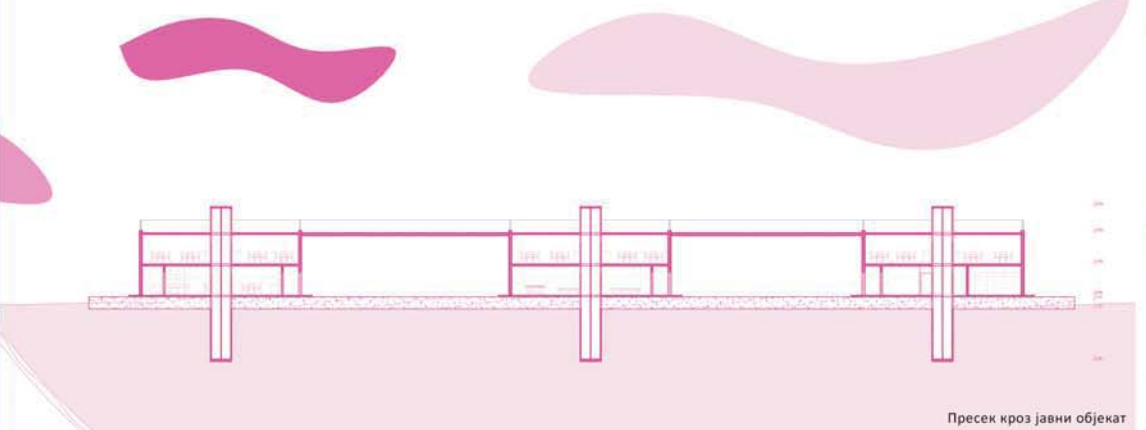

Пресек кроз јавни објекат

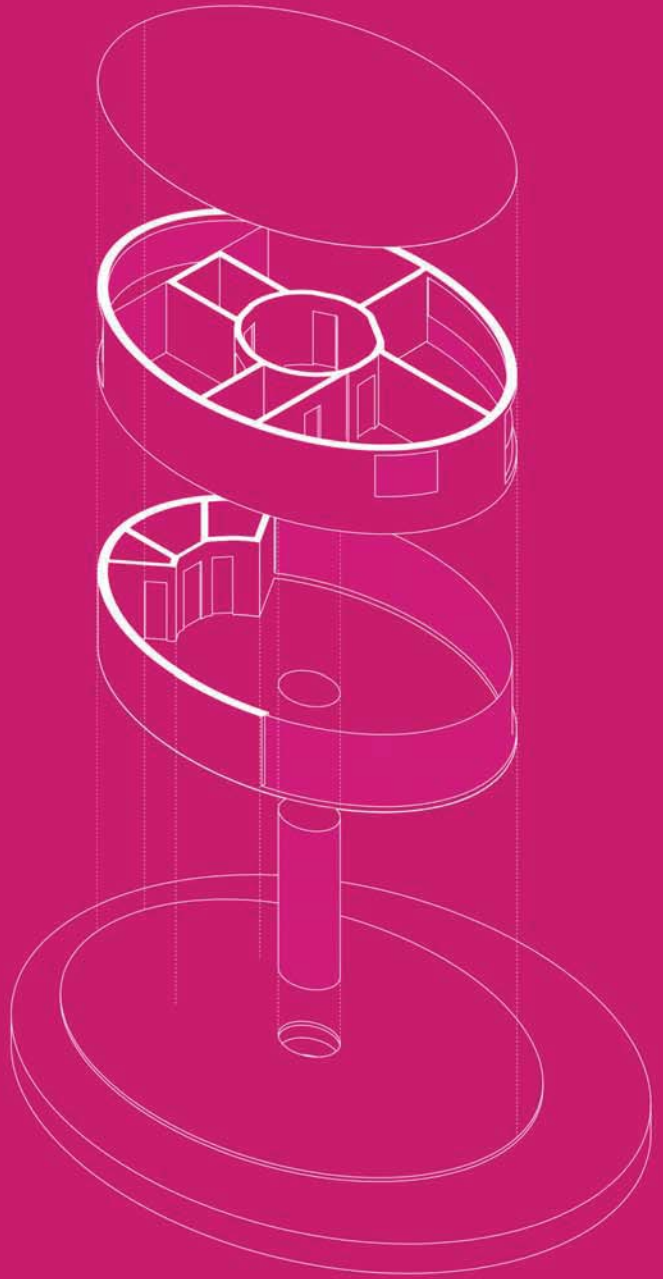

АксонOMETРИСКИ ПРИКАЗ

КУЋА НА УШЋУ

наставник:

мр Милан Вујовић,
редовни професор
арх. Јелена Илић,
асистент

МИЛИЦА ЗЕЧЕВИЋ

**Архитектонско
пројектовање**

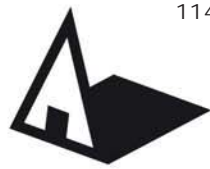

Универзитет у Београду
Архитектонски факултет

ОСНОВНЕ/ИНТЕГРИСАНЕ
АКАДЕМСКЕ СТУДИЈЕ АРХИТЕКТУРЕ
школска година 2020/2021
СТУДИЈСКА ЦЕЛИНА Простор
и облик



Апстрактна макета терена

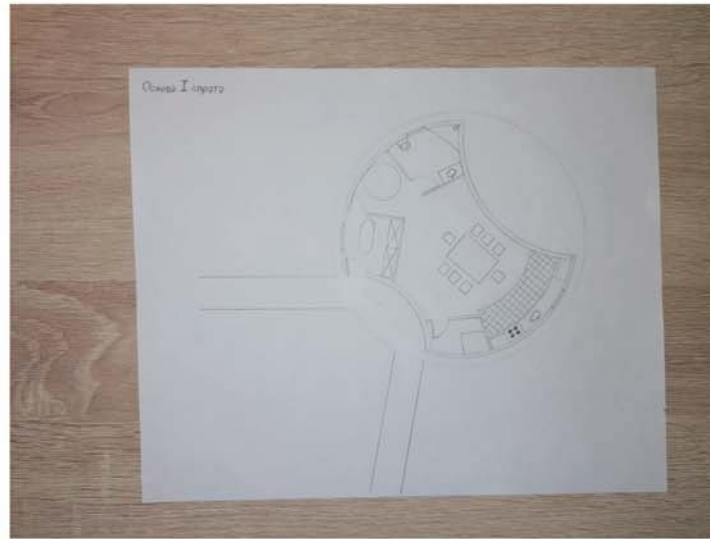

Основа објекта

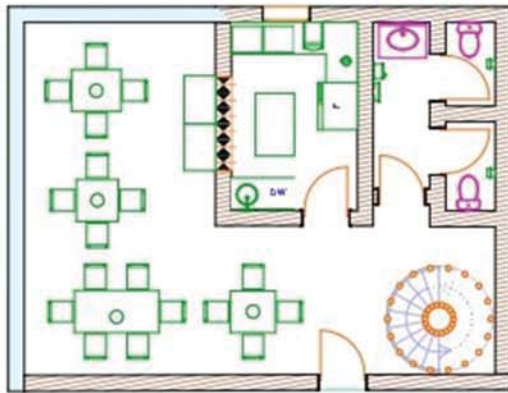

Основа објекта



Макета ваздуха

ТЕМА СТУДИЈА
Кућа на ушћу

наставник:

мр арх. МИЛАН ВУЈОВИЋ,
професор

арх. НИКОЛА МИЛАНОВИЋ,
асистент

Младен Милосављевић

Архитектонско
пројектовање

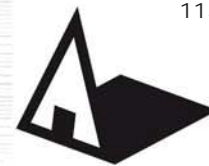

Универзитет у Београду
Архитектонски факултет
ОСНОВНЕ АКАДЕМСКЕ СТУДИЈЕ

школска година 2020/2021
СТУДИЈСКА ЦЕЛИНА
ПРОСТОР И ОБЛИК

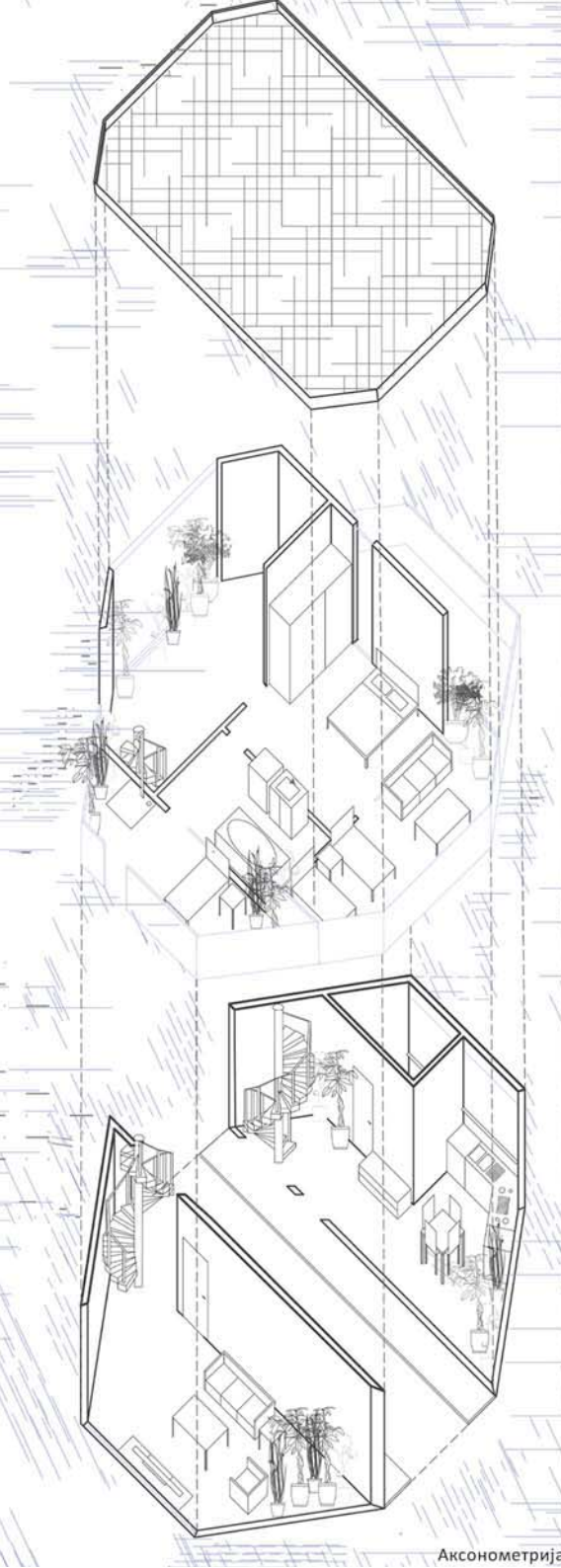

Аксонometriја

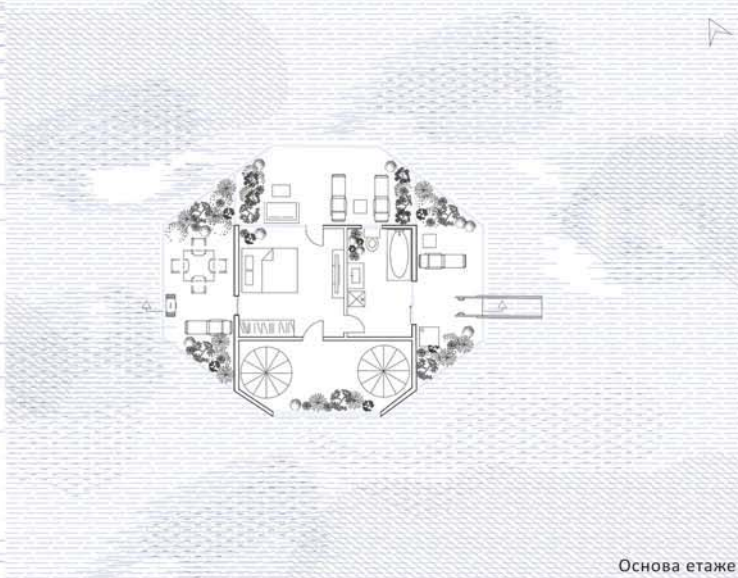

Основа етаже

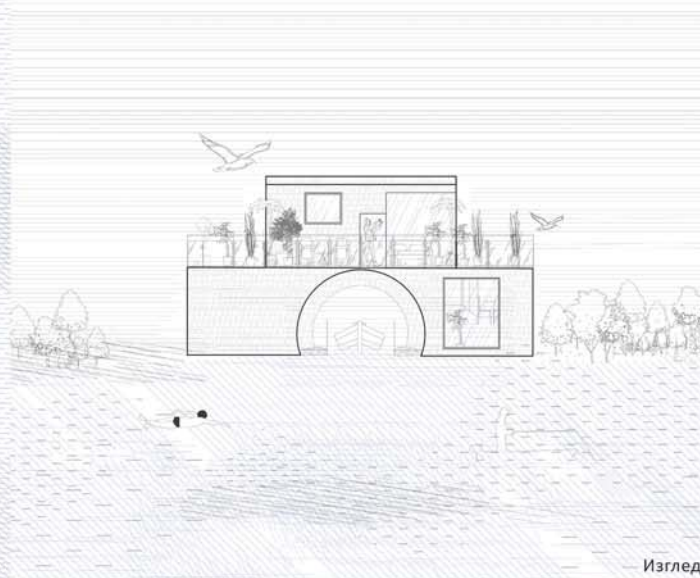

Изглед

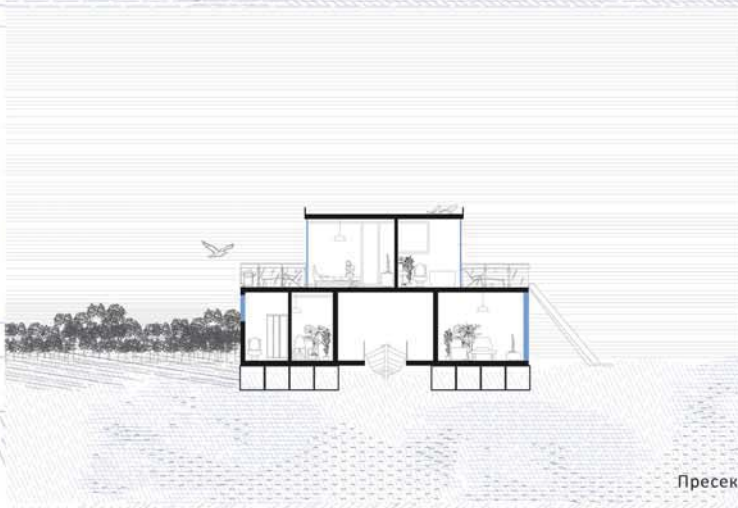

Пресек



Макета ситуације



Пресек ситуације

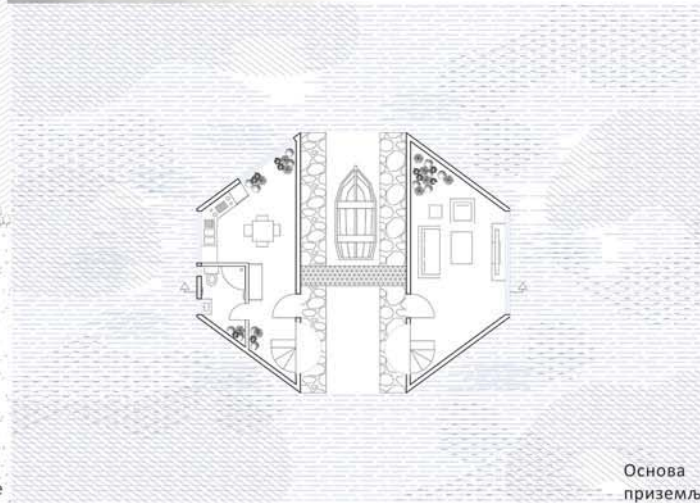

Основа
приземља

КУЋА НА УШЋУ

наставник:

мр Милан Вујовић,
редован професор

маст.инж.арх. Ивана Ловринчевић
асистент

МИЉАНА БОЖИЋ

АРХИТЕКТОНСКО
ПРОЈЕКТОВАЊЕ

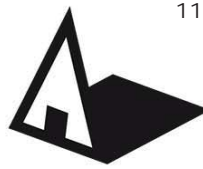

Универзитет у Београду
Архитектонски факултет
ОСНОВНЕ СТУДИЈЕ
АРХИТЕКТУРА
школска година 2020/2021
СТУДИЈСКА ЦЕЛИНА П и О



СИТУАЦИЈА P=1:500

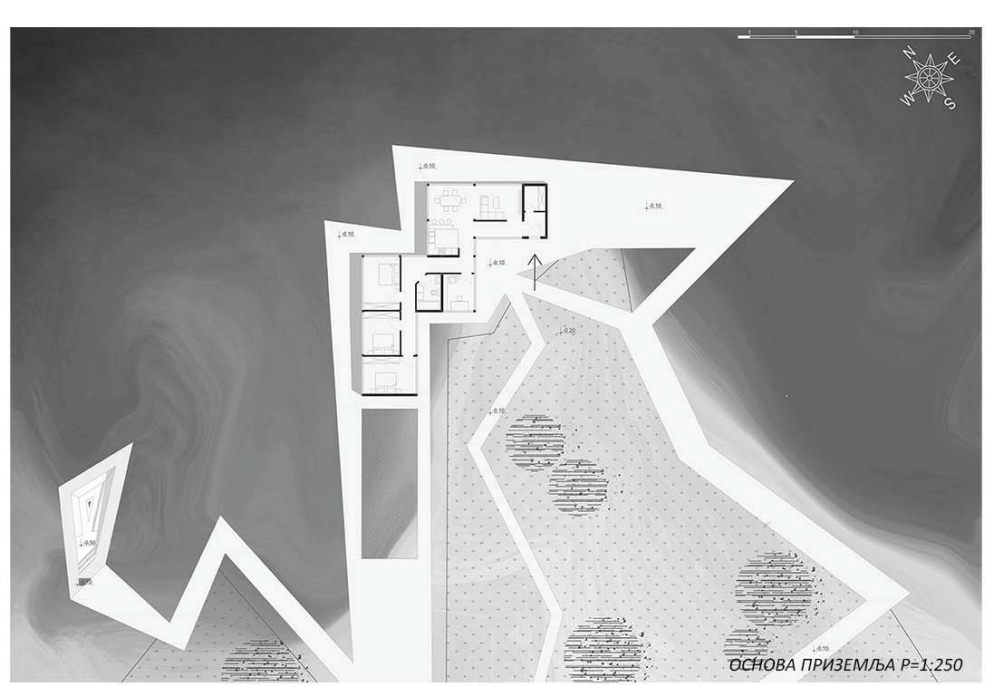

ОСНОВА ПРИЗЕМЉА P=1:250



АМБИЈЕНТ



ПРЕСЕК P=1:200



ФОТОГРАФИЈА МАКЕТЕ



ФОТОГРАФИЈА МАКЕТЕ

КУЋА НА УШЋУ

наставник:
мр МИЛАН ВУЛОВИЋ,
професор
АНА ЗОРИЋ
ВАЊА СПАСЕНОВИЋ,
асистенти
МИЉАНА ЋИРИЋ

АРХИТЕКТОНСКО
ПРОЈЕКТОВАЊЕ
АП



Универзитет у Београду
Архитектонски факултет
ЕЛЕМЕНТИ ПРОЈЕКТОВАЊА-
АРХИТЕКТОНСКО ПРОЈЕКТОВАЊЕ
школска година 2020/2021
СТУДИЈСКА ЦЕЛИНА 00001

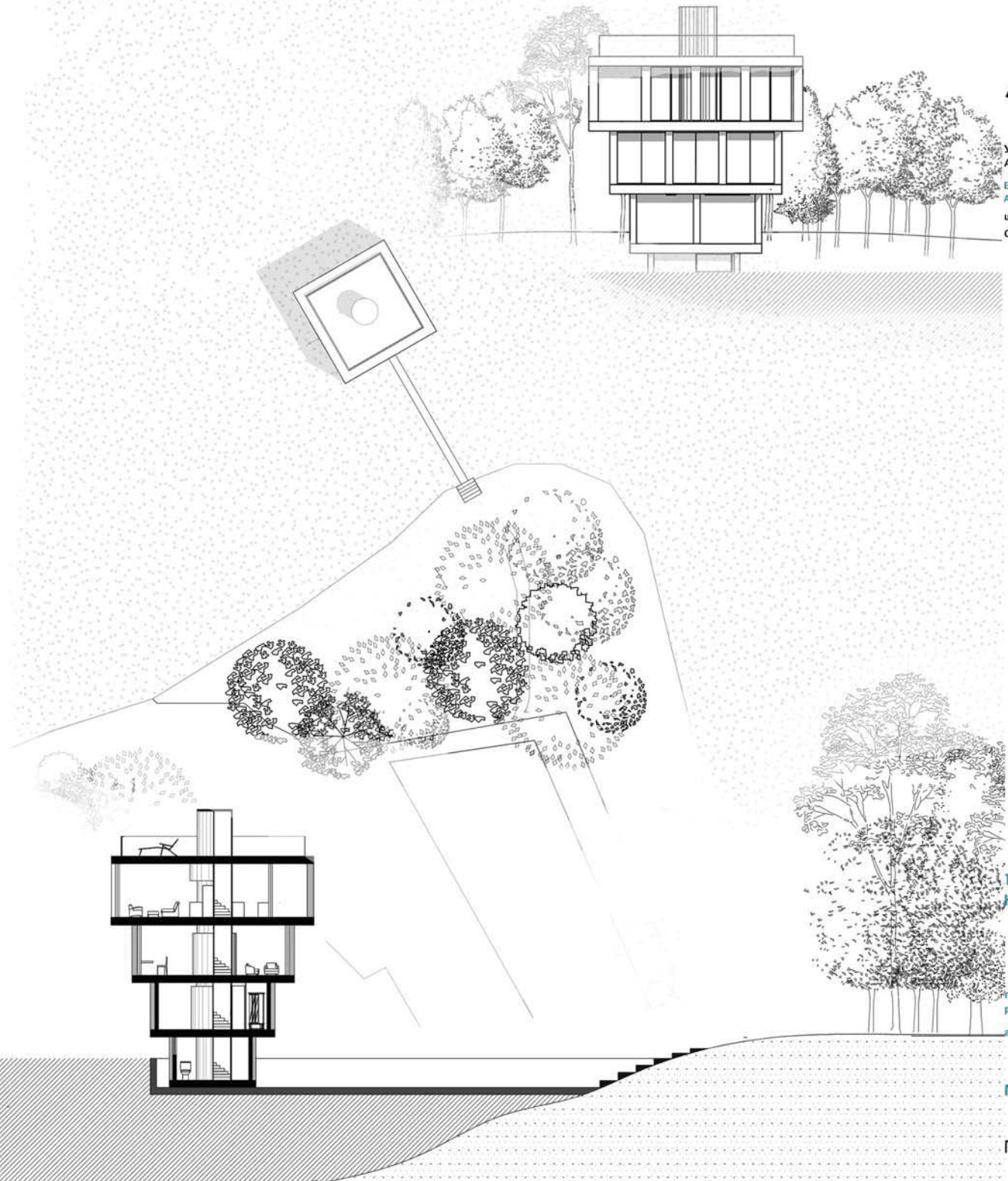
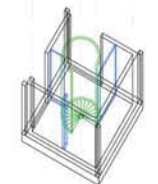
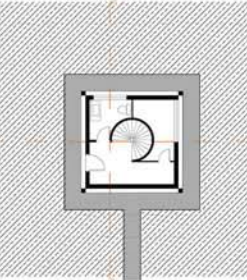
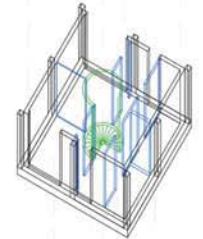
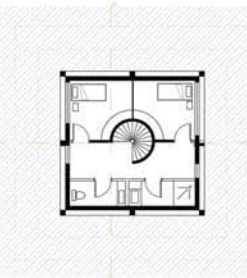
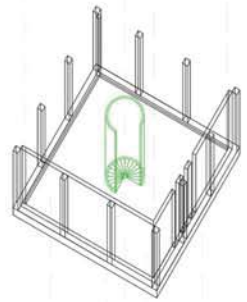
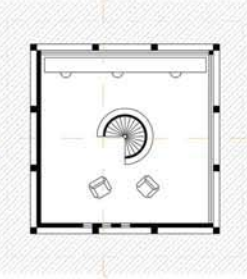
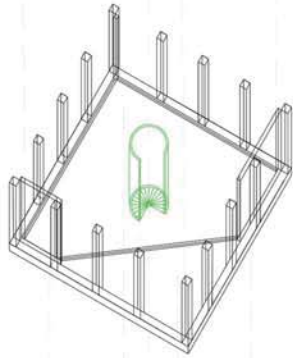
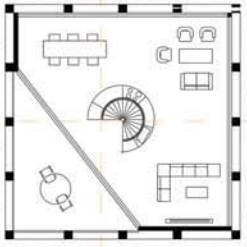
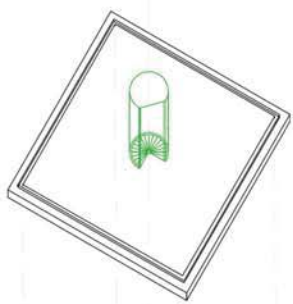
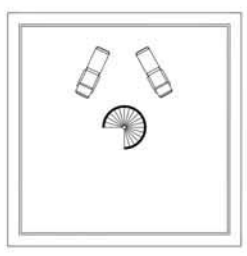

ТЕМА СТУДИЈА:
КУЋА НА УШЋУ

проф. др Милан Вујовић,
руководилац студијске целине
арх. Петар Цигић, асистент

Мина Матковић

ПРОЈЕКАТ 00001



Универзитет у Београду
Архитектонски факултет
Основне академске студије
школска година 2020/2021
СТУДИЈСКА ЦЕЛИНА 00001

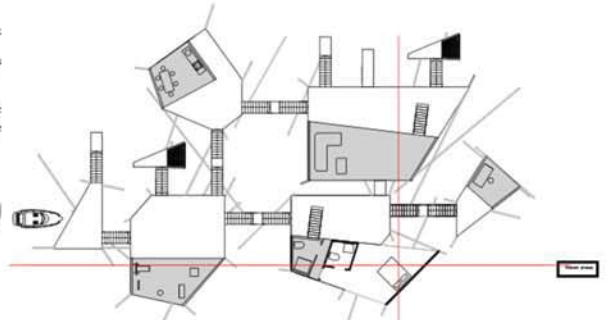
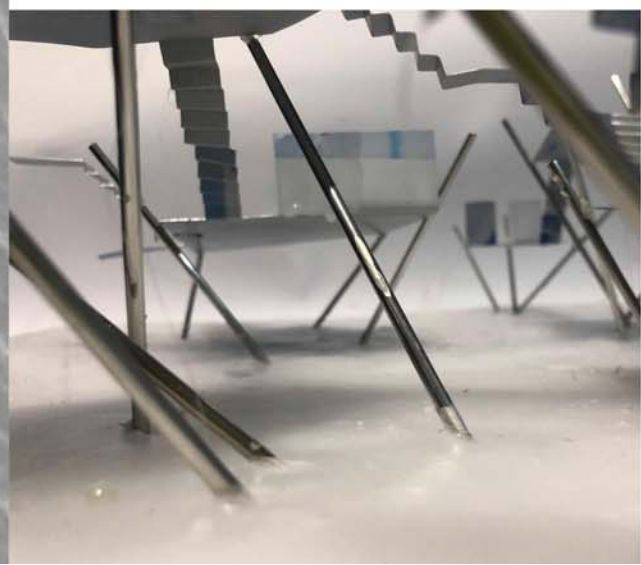
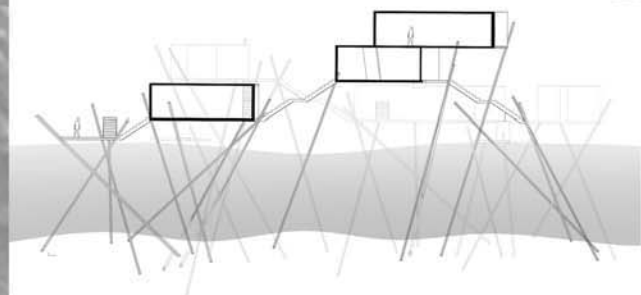
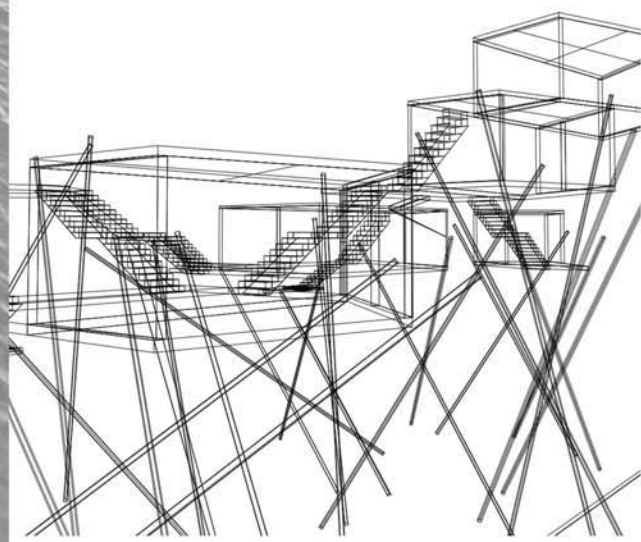
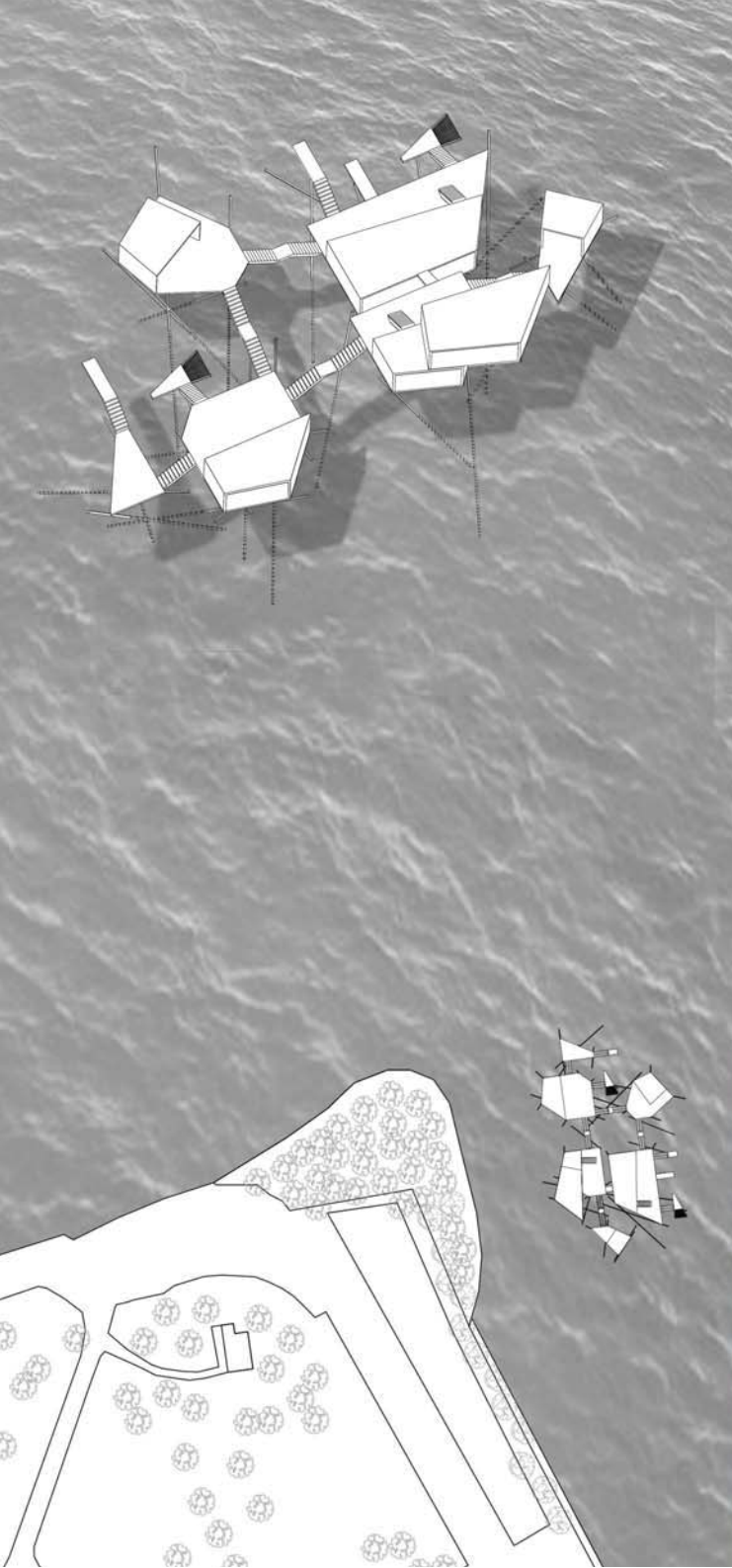

Danas treceg sprata

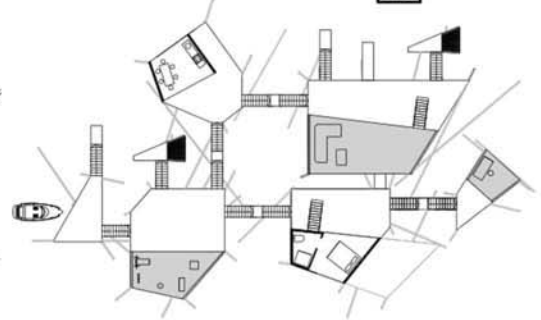

Danas drugog sprata

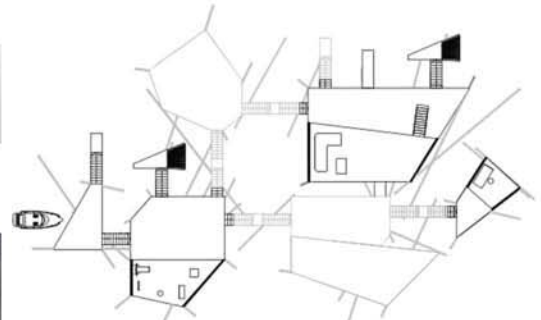

Danas prvog sprata

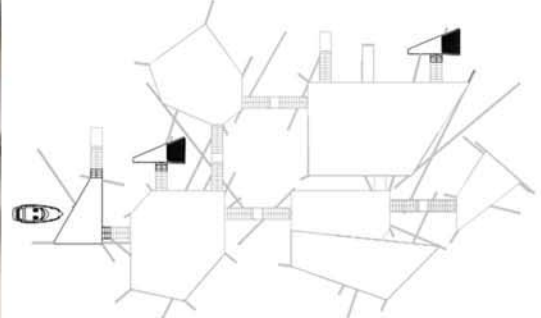

Danas objekta u koti 00

КУЋА НА УШЋУ

наставник:
мр Милан Вујовић
Милош Костић

Мина Аџић

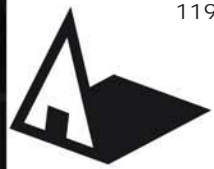

Универзитет у Београду
Архитектонски факултет
НАВЕСТИ СТУДИЈСКИ ПРОГРАМ
(пун назив)
школска година 2020/2021
СТУДИЈСКА ЦЕЛИНА 11011

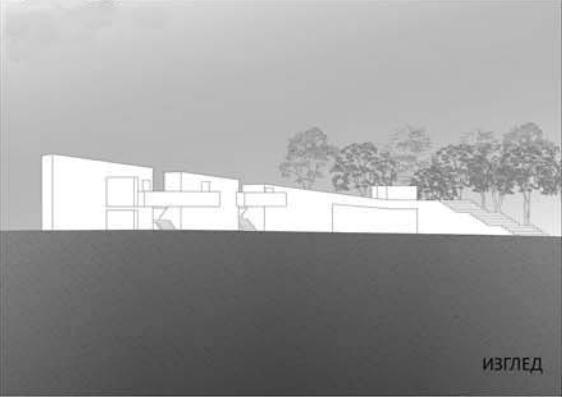

ИЗГЛЕД

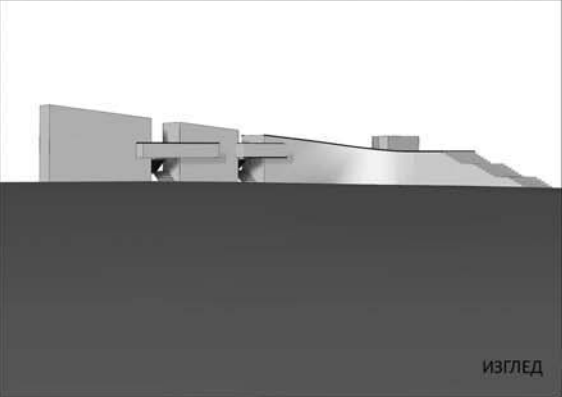

ИЗГЛЕД

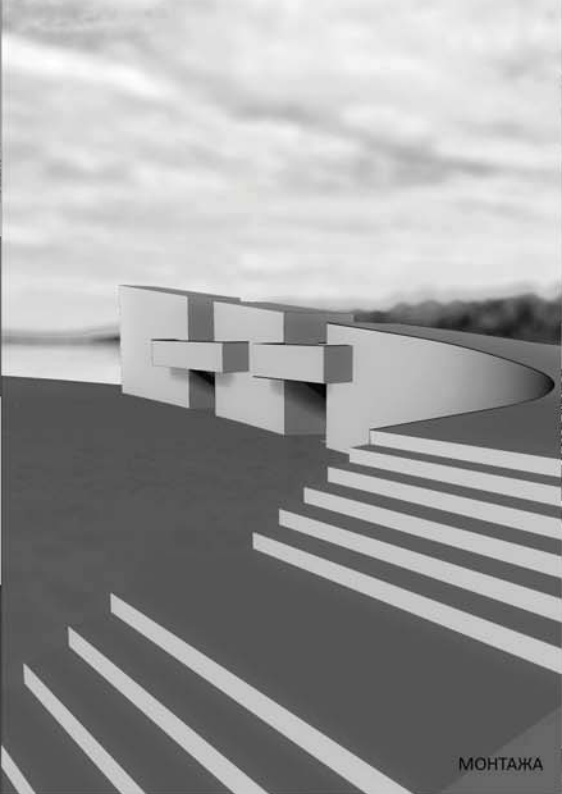

МОНТАЖА

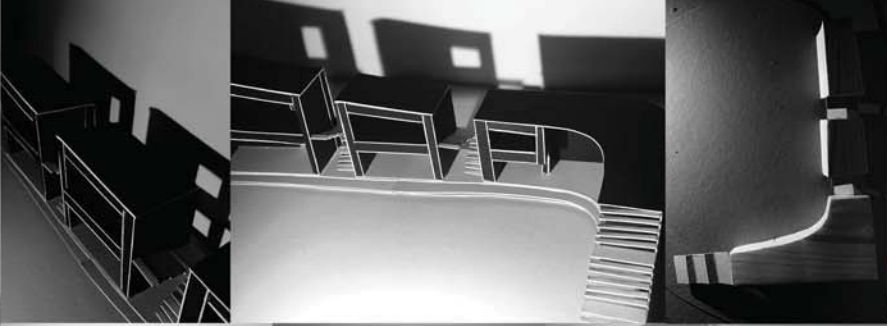

ФОТОГРАФИЈЕ МАКЕТА



ПРЕСЕК

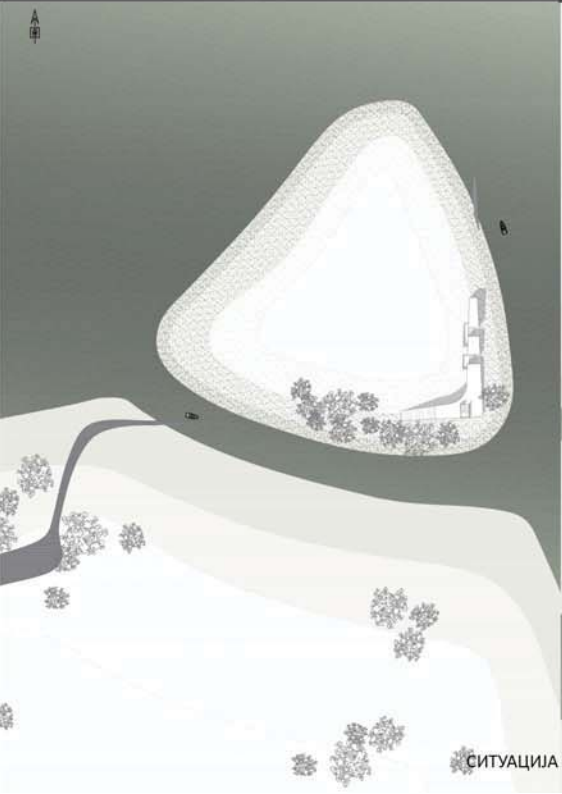

СИТУАЦИЈА

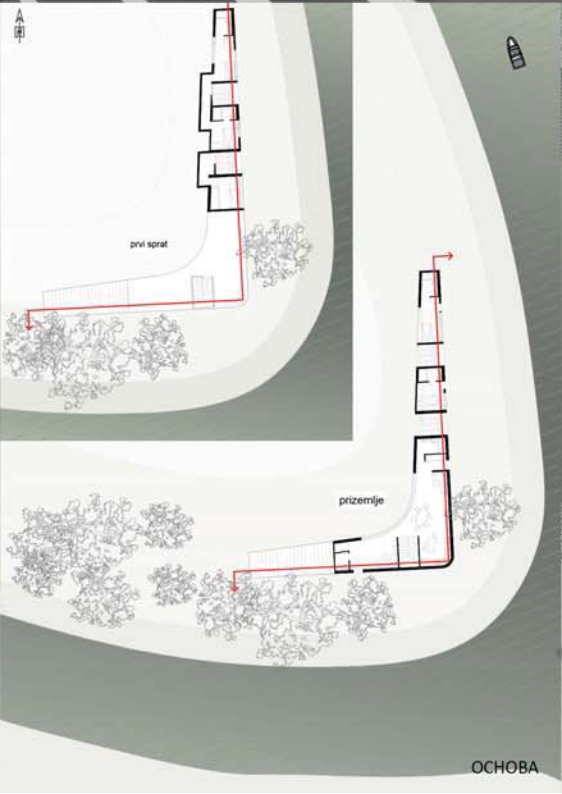

ОСНОВА

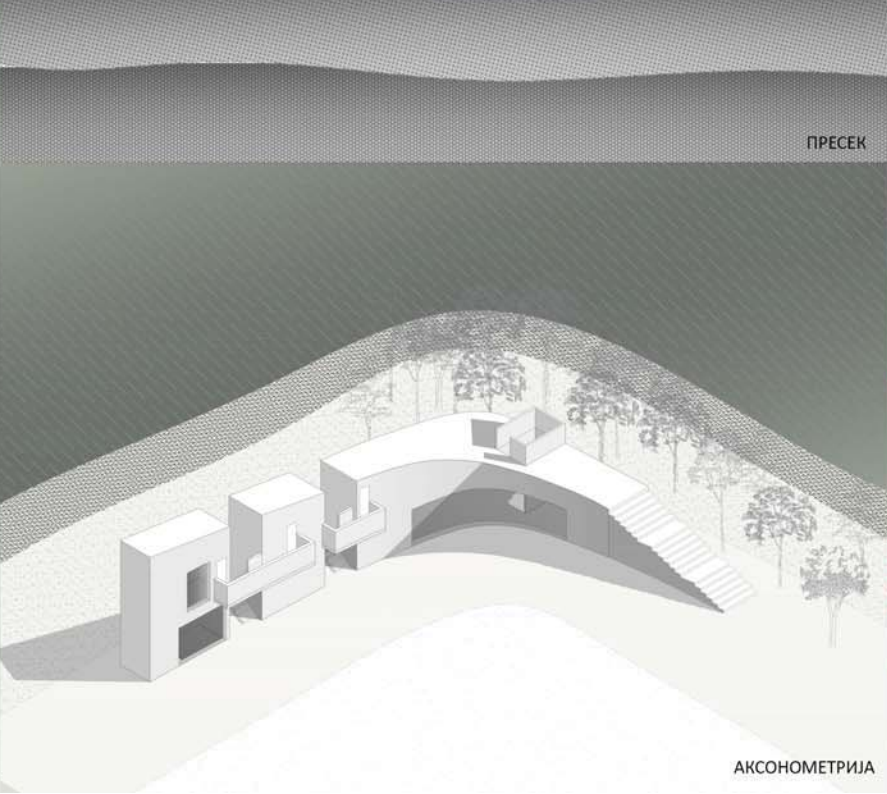

АКСОНОМЕТРИЈА

ТЕМА СТУДИЈА

наставник:
др МИЛАН ВУЛОВИЋ,
наставничко звање
маст.инж.арх. ДАЛИЈА ДУКАНАЦ,
асистент

МИНА ГАЈИН

ПРОЈЕКАТ 21903



Универзитет у Београду
Архитектонски факултет
Основне академске студије
Архитектура
школска година 2020/2021
СТУДИЈСКА ЦЕЛИНА
Простор и облик

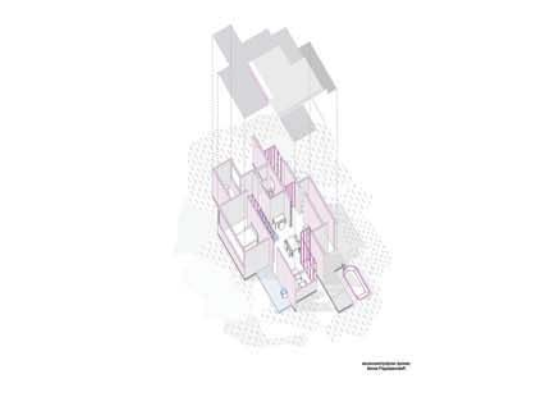
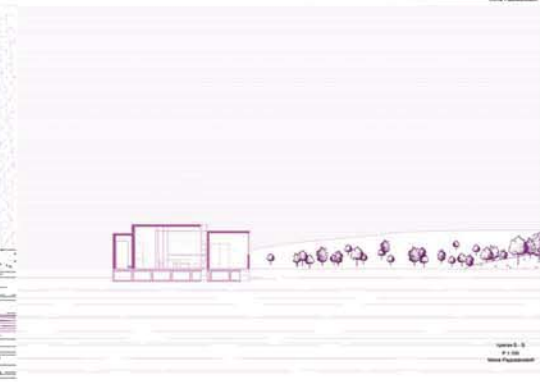
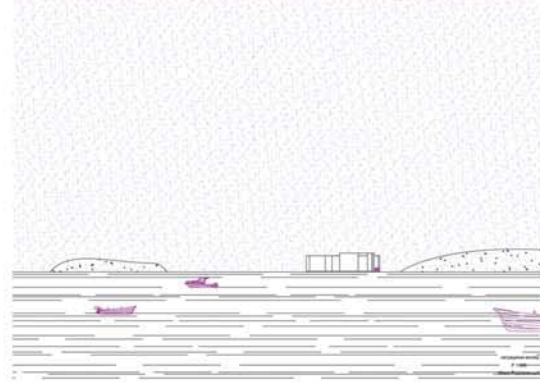
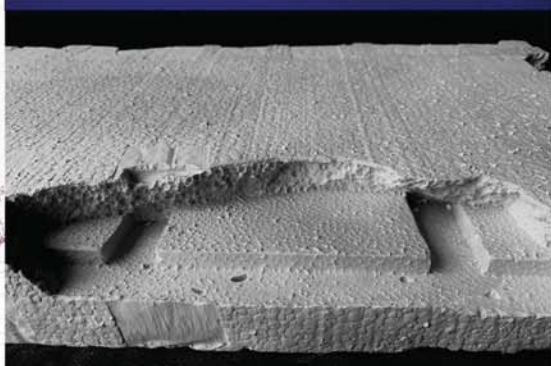
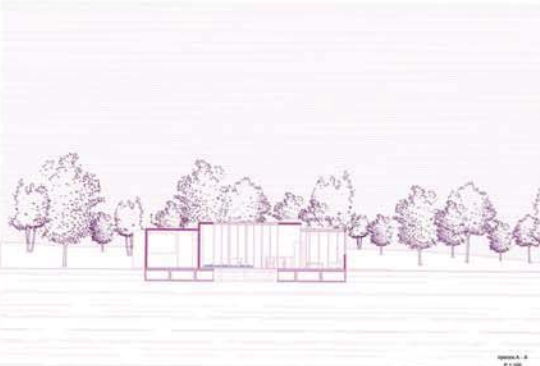
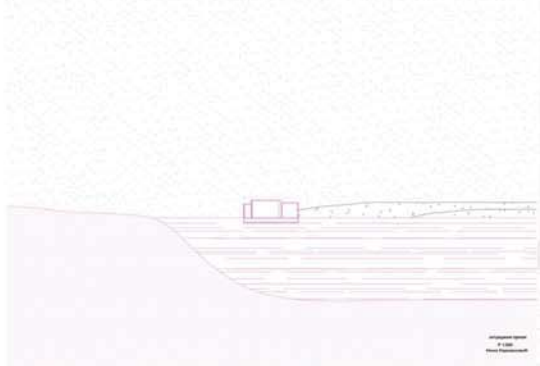
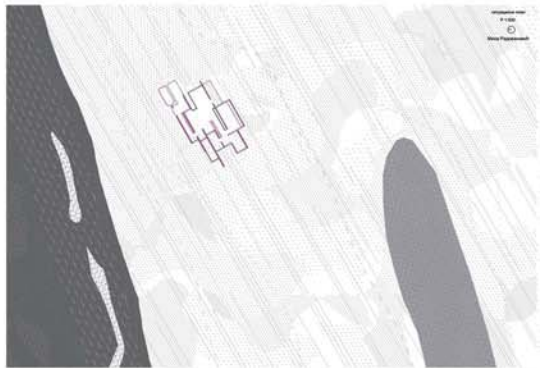

Кућа на Ушћу

наставник:
мр Милан Вујовић, редовни професор
мр Ивана Ловринчевић, асистент

Мина Радовановић
2020/11125

ПРОЈЕКАТ
Архитектонско пројектовање

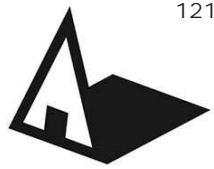

Универзитет у Београду
Архитектонски факултет

ОСНОВНЕ СТУДИЈЕ
АРХИТЕКТУРА
школска година 2020/2021
СТУДИЈСКА ЦЕЛИНА ПИО



Maketa 1:50

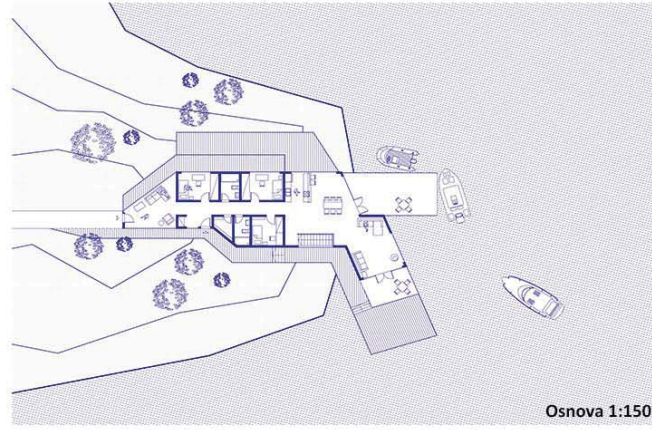

Osnova 1:150

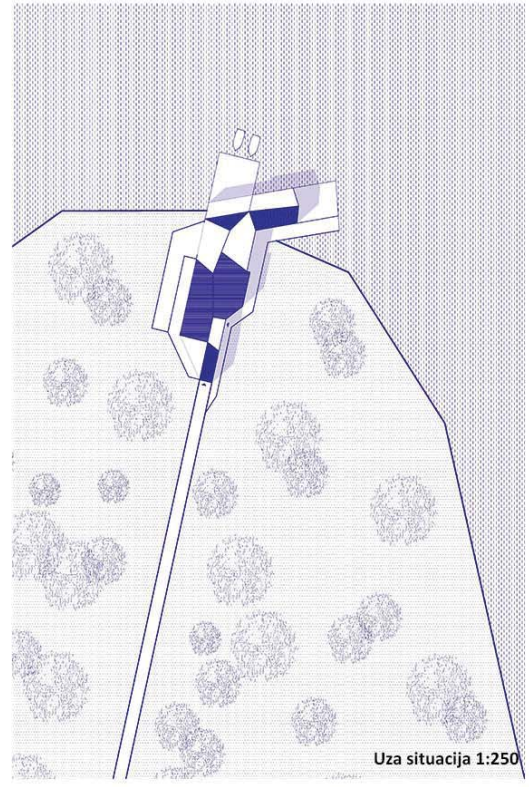

Uza situacija 1:250



Ambijent iz ljudskog ugla

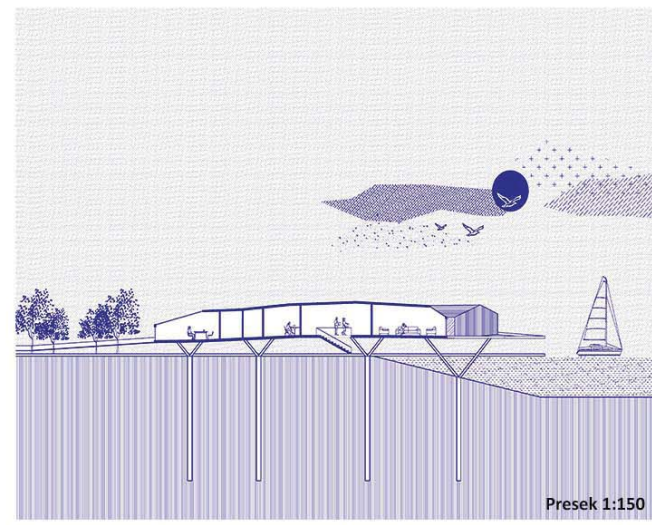

Presek 1:150

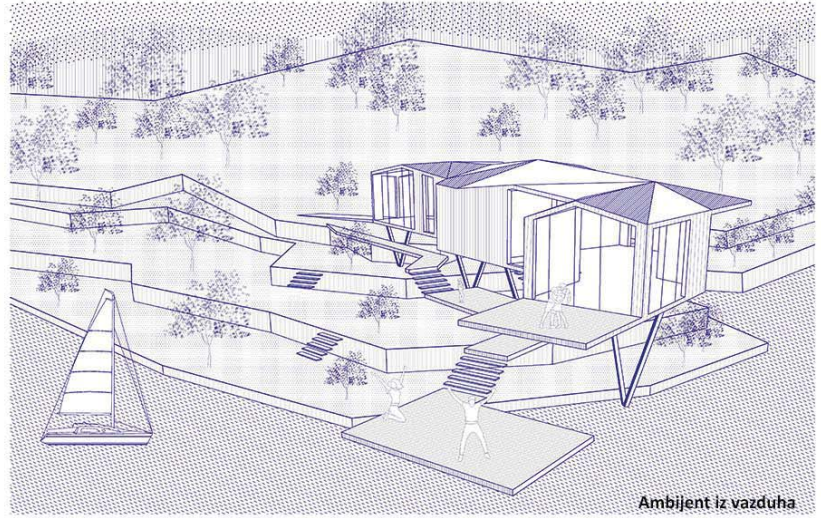

Ambijent iz vazduha

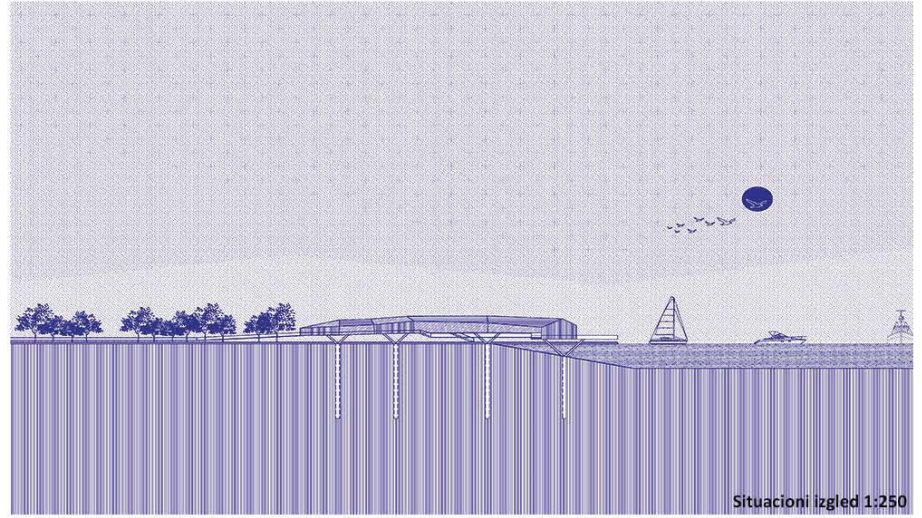

Situacioni izgled 1:250

КУЋА НА УШЋУ

наставник:

мр/арх. Милан Вујовић
професор

арх. Немања Кордић
асистент

Мина Стефановић
2020/11169

АРХИТЕКТОНСКО
ПРОЈЕКТОВАЊЕ

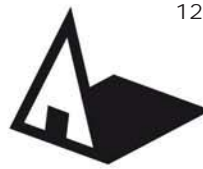

Универзитет у Београду
Архитектонски факултет
Основне студије
Архитектура
школска година 2020/2021
СТУДИЈСКА ЦЕЛИНА П И О



Назив рада: основа 1:200

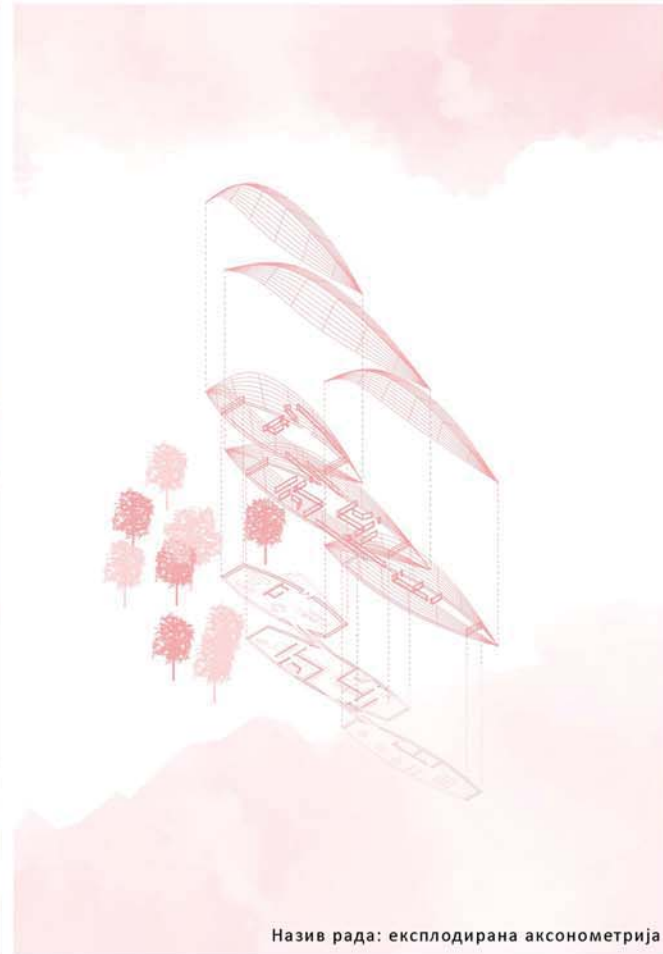

Назив рада: експлодирана аксонометрија



Назив рада: макета архитектонског решења Р1:100



Назив рада: пресек А-А Р1:200



Назив рада: просторна атмосфера

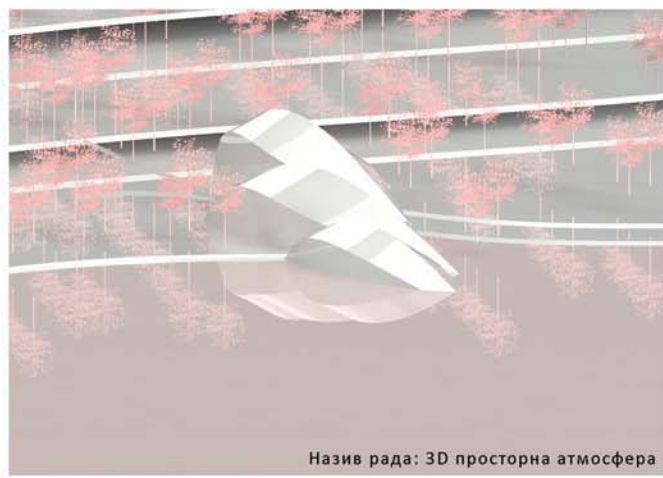

Назив рада: 3D просторна атмосфера



Назив рада: макета архитектонског решења Р1:100

КУЋА НА УШЋУ

наставник:
др МИЛАН ВУЛОВИЋ,
професор
ДЕЈАН ТОДОРОВИЋ,
асистент

Миња Новаковић

**АРХИТЕКТОНСКО
ПРОЈЕКТОВАЊЕ**

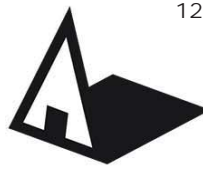

Универзитет у Београду
Архитектонски факултет
Основне академске студије

школска година 2020/2021
СТУДИЈСКА ЦЕЛИНА
Простор и облик

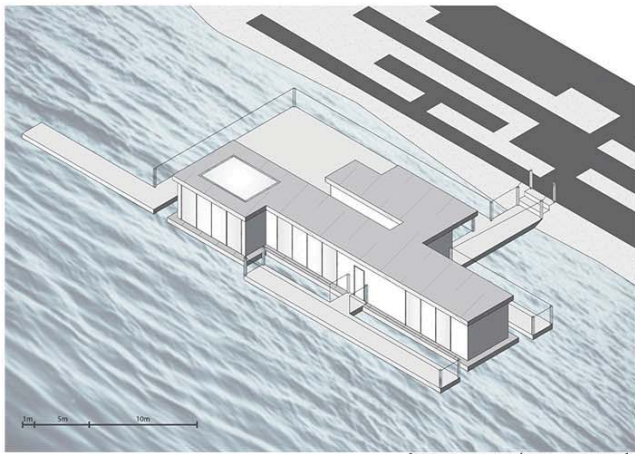

Аксонometriјски приказ 1.

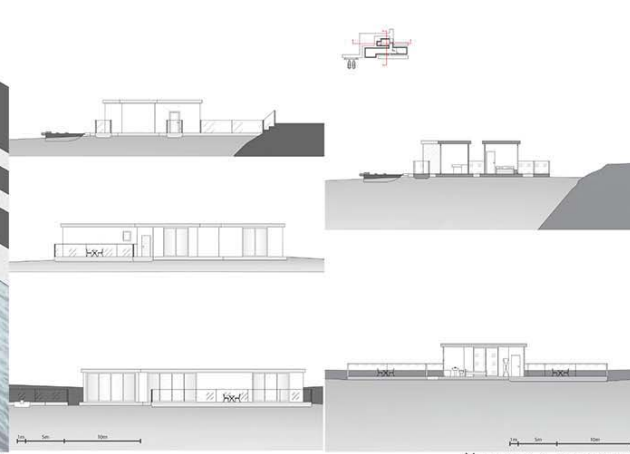

Изгледи и пресеци 1

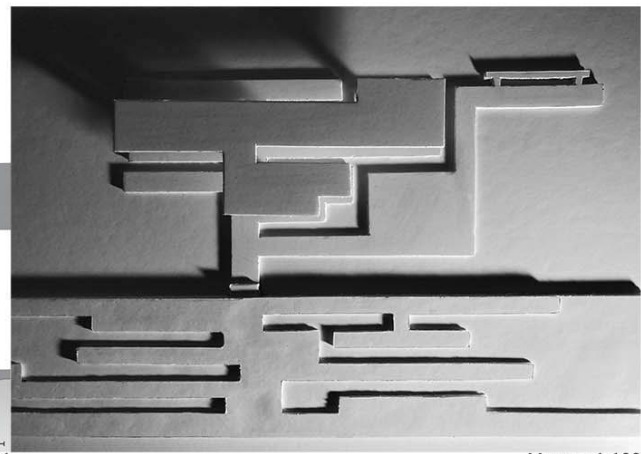

Макета 1:100

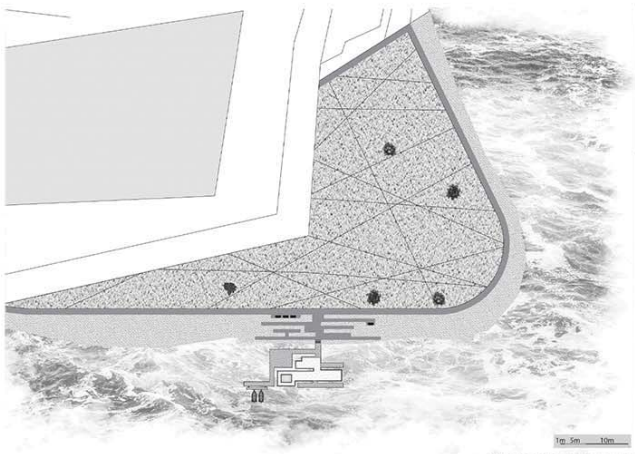

Ситуациони план

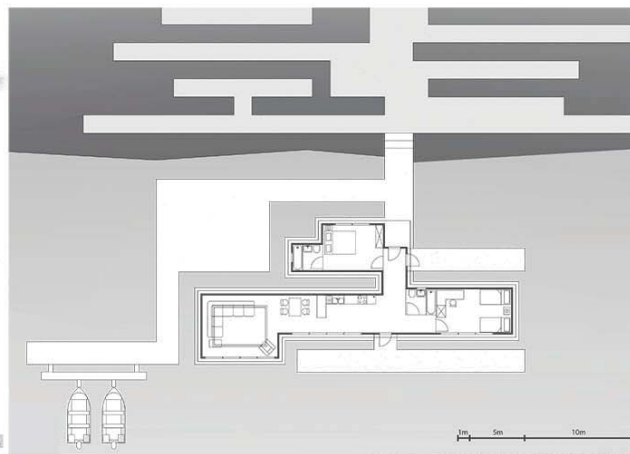

Основа, функционално решење

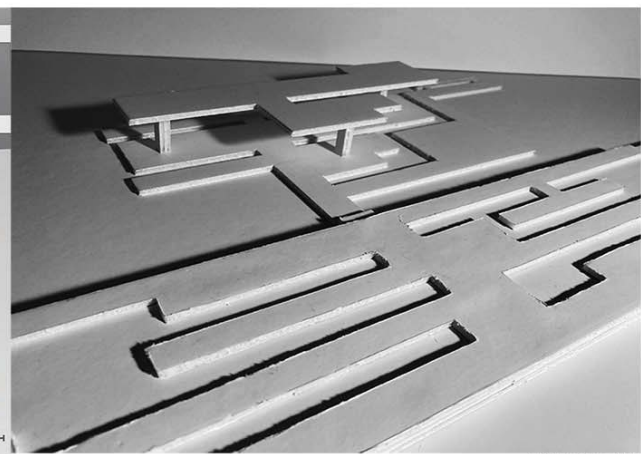

Макета 1:100

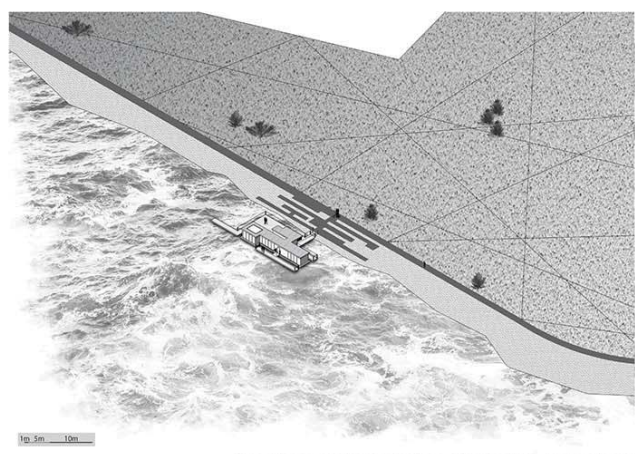

Аксонometriјски приказ просторне атмосфере

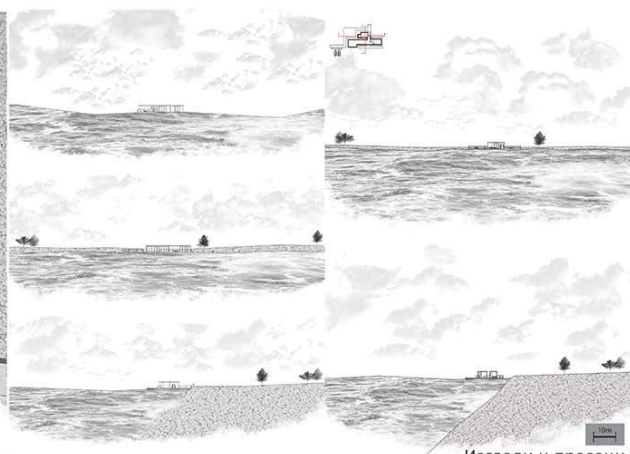

Изгледи и пресеци 2

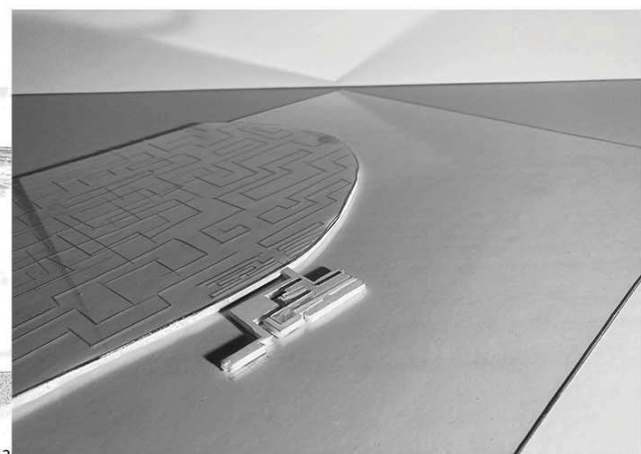

Макета 1:500

КУЋА НА УШЋУ

наставник:
мр Милан Вујовић,
ред. проф
др Маја Драгишић,
асистент

МИТРА РАДУЛОВИЋ

ПРОЈЕКАТ
Архитектонско
пројектовање

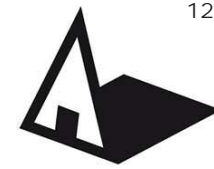

Универзитет у Београду
Архитектонски факултет
Основне Академске Студије
Архитектура
школска година 2020/2021
СТУДИЈСКА ЦЕЛИНА П и О



АМБИЈЕНТ



СИТУАЦИЈА 1:500



ПРЕСЕК 1:250



ИЗГЛЕД 1:250



АМБИЈЕНТ

КУЋА НА УШЋУ

мр Милан Вујовић
наставник

Немања Кордић
асистент

МЛАДЕН СТОЈАНОВИЋ

Архитектонско пројектовање

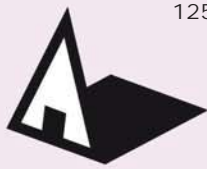

Универзитет у Београду
Архитектонски факултет
Основне академске студије

школска година 2020/2021.
СТУДИЈСКА ЦЕЛИНА

Простор и облик

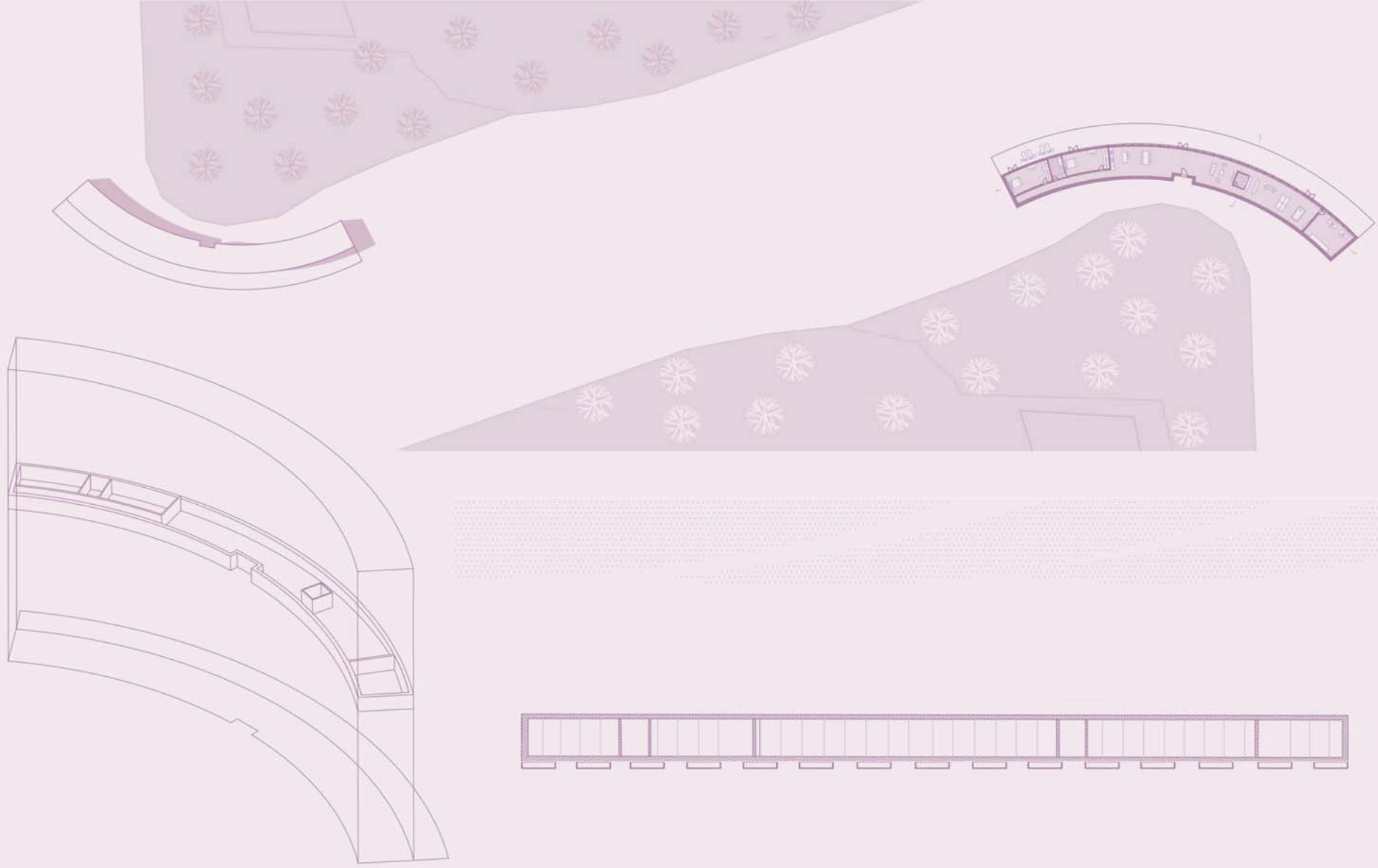

КУЋА НА УШЋУ

наставник:
мр МИЛАН ВУЛОВИЋ
маст.инж.арх. ЈЕЛЕНА ИЛИЋ

НАДА ЖИВАНОВИЋ

АРХИТЕКТОНСКО
ПРОЈЕКТОВАЊЕ

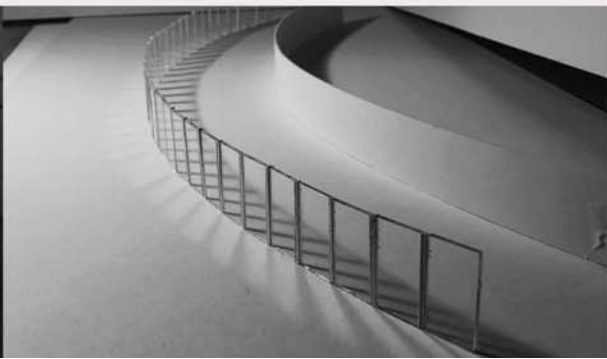
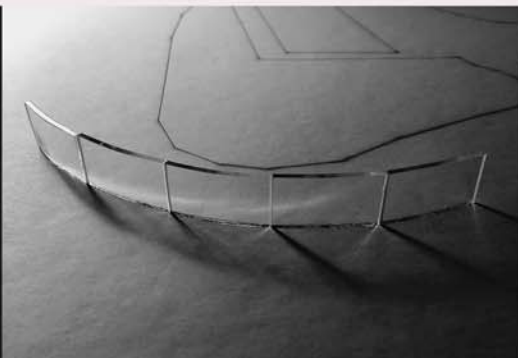



Универзитет у Београду
Архитектонски факултет

Основне академске студије, прва година

школска година 2020/2021

СТУДИЈСКА ЦЕЛИНА
Простор и облик

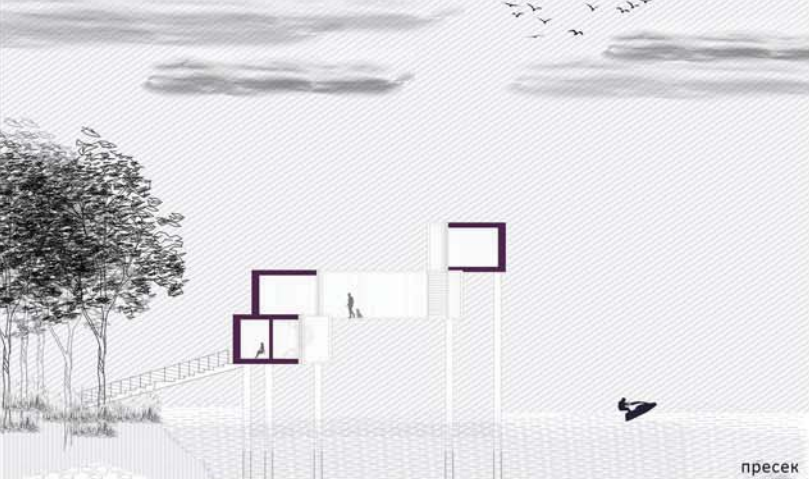

пресек

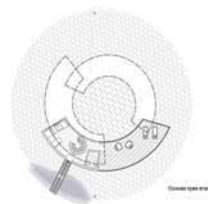

Основни план

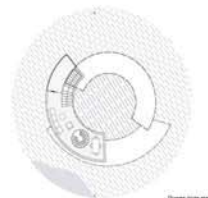

Основни план

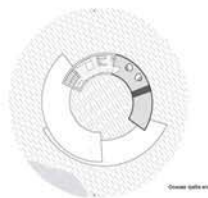

Основни план

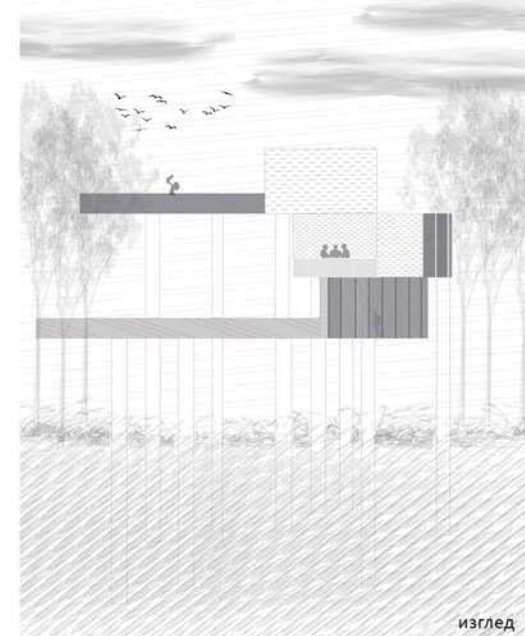

изглед

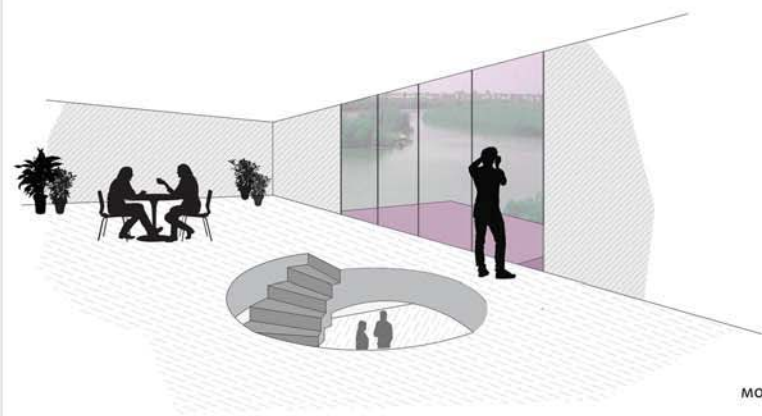

МОНТАЖА



ситуациони пресек

ОСНОВЕ

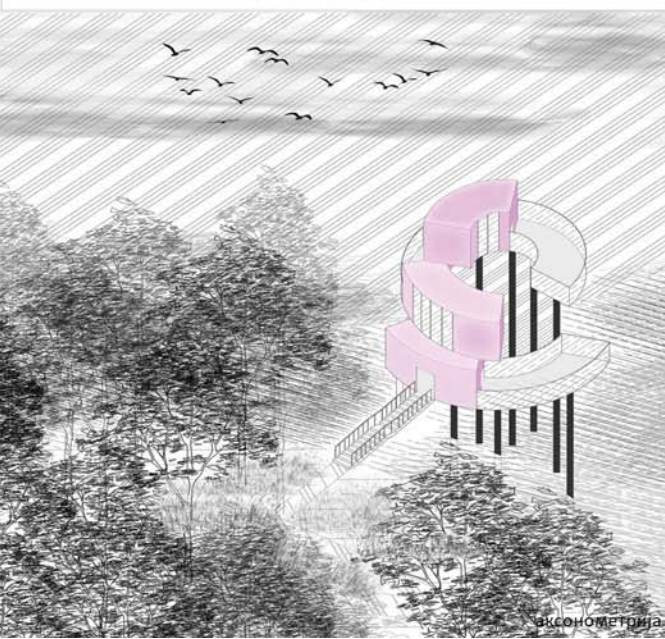

аксонометрија

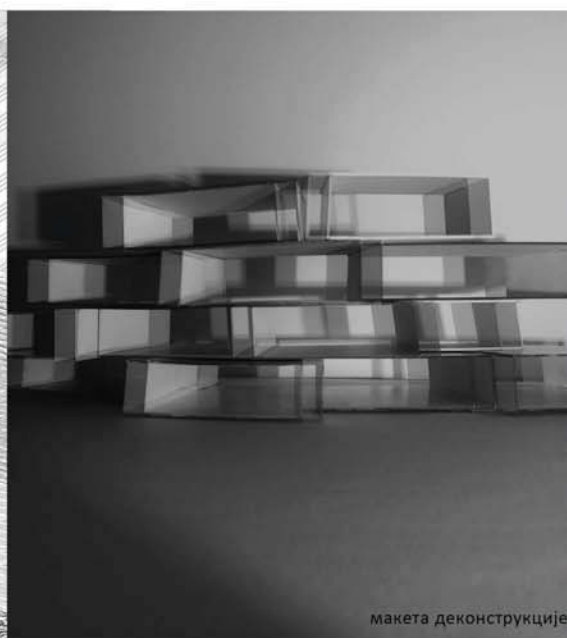

макета деконструкције

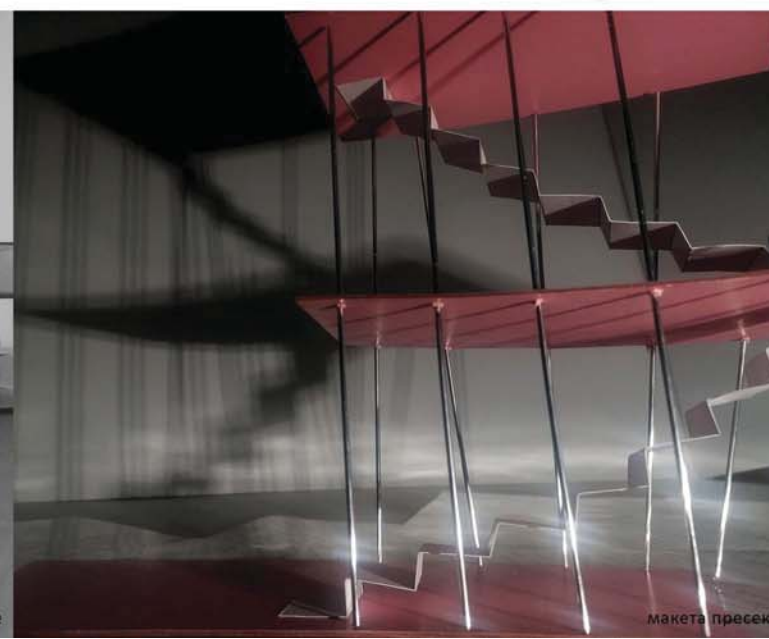

макета пресека

КУЋА НА УШЋУ

наставник:

мр/арх. МИЛАН ВУЈОВИЋ,
р. проф.

мас. инж. арх ИВАНА
ЛОВРИНЧЕВИЋ,
асистент

НАЂА ПЕТРИЋ

АРХИТЕКТОНСКО
ПРОЈЕКТОВАЊЕ



Универзитет у Београду
Архитектонски факултет
ОСНОВНЕ АКАДЕМСКЕ СТУДИЈЕ
АРХИТЕКТУРЕ
школска година 2020/2021
СТУДИЈСКА ЦЕЛИНА ПИО



Макета 2

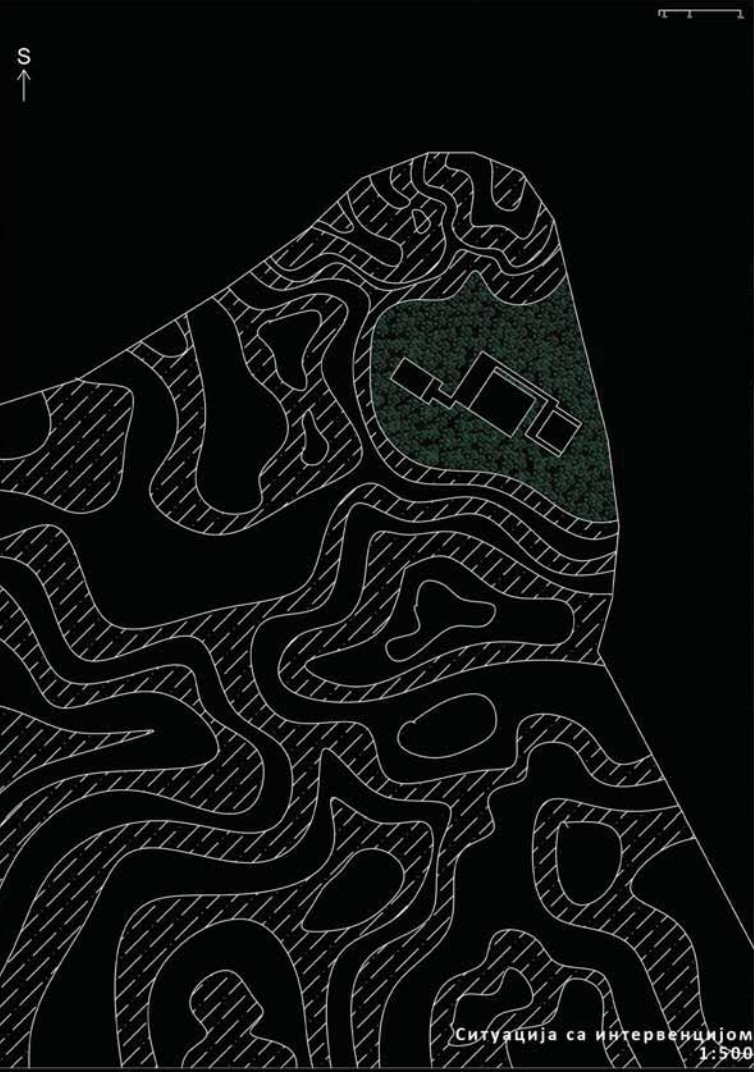

Ситуација са интервенцијом
1:500

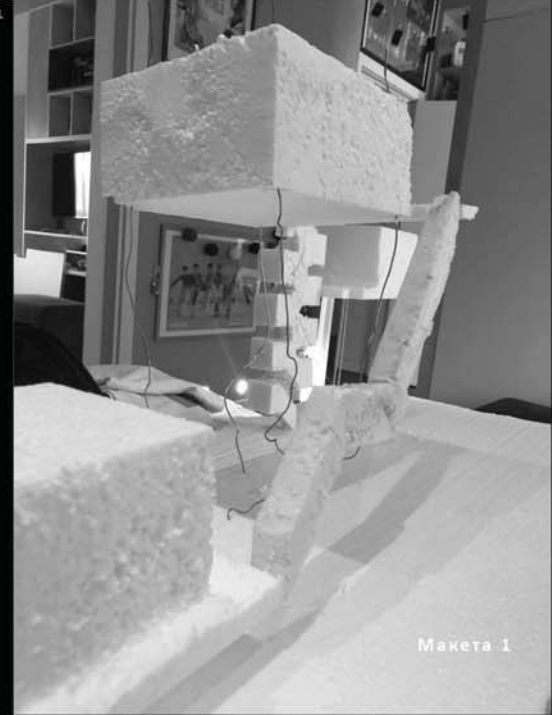

Макета 1



Аксонometriјски приказ објекта
1:200

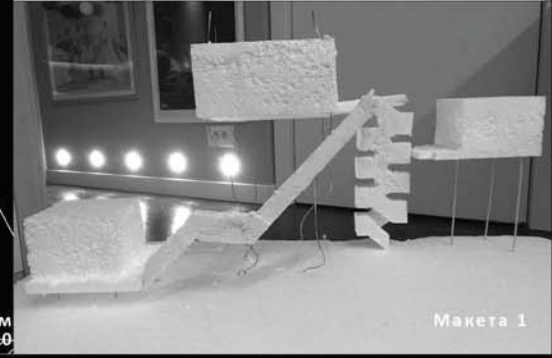

Макета 1

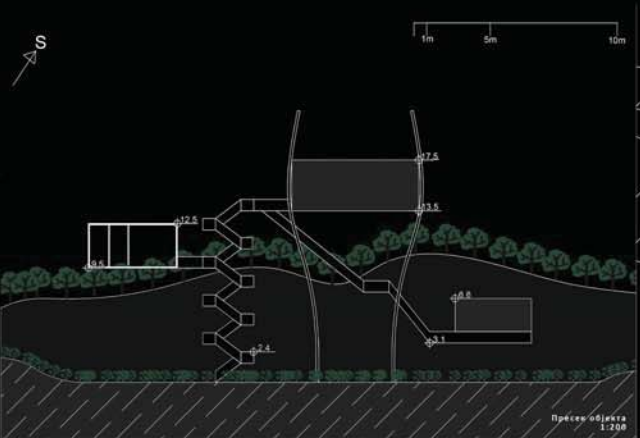

Пресек објекта
1:200

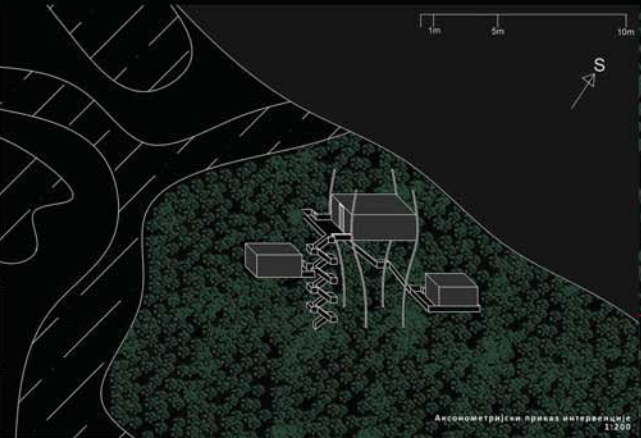

Аксонometriјски приказ интервенције
1:200



Основа објекта са непосредним окружењем
1:200

ТЕМА СТУДИЈА
КУЋА НА УШЋУ

наставник:
мр. Милан Вујовић, професор
арх. Ана Зорић, асистент
арх. Вања Спасеновић, асистент

НАТАЛИЈА ТОМИЋ

ПРОЈЕКАТ АП

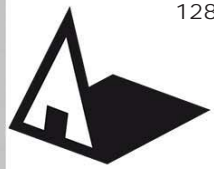

Универзитет у Београду
Архитектонски факултет
Основне или Интегрисане студије
Архитектура
школска година 2020/2021
СТУДИЈСКА ЦЕЛИНА П И О

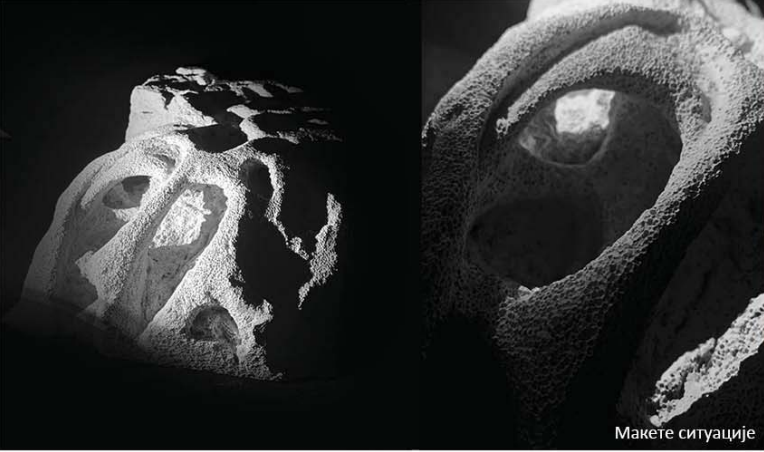

Макете ситуације



Макета амбијента

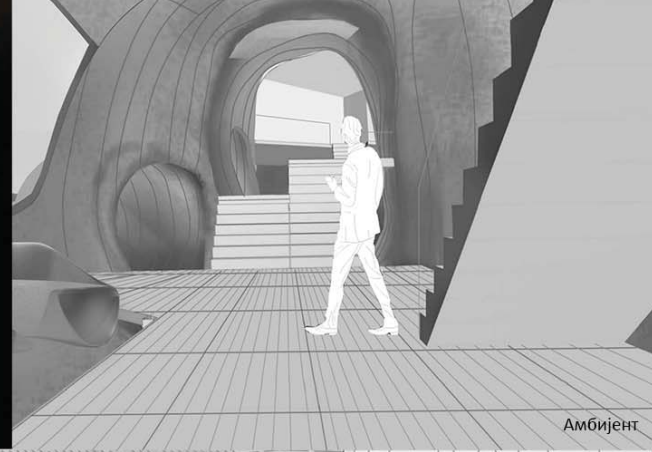

Амбијент

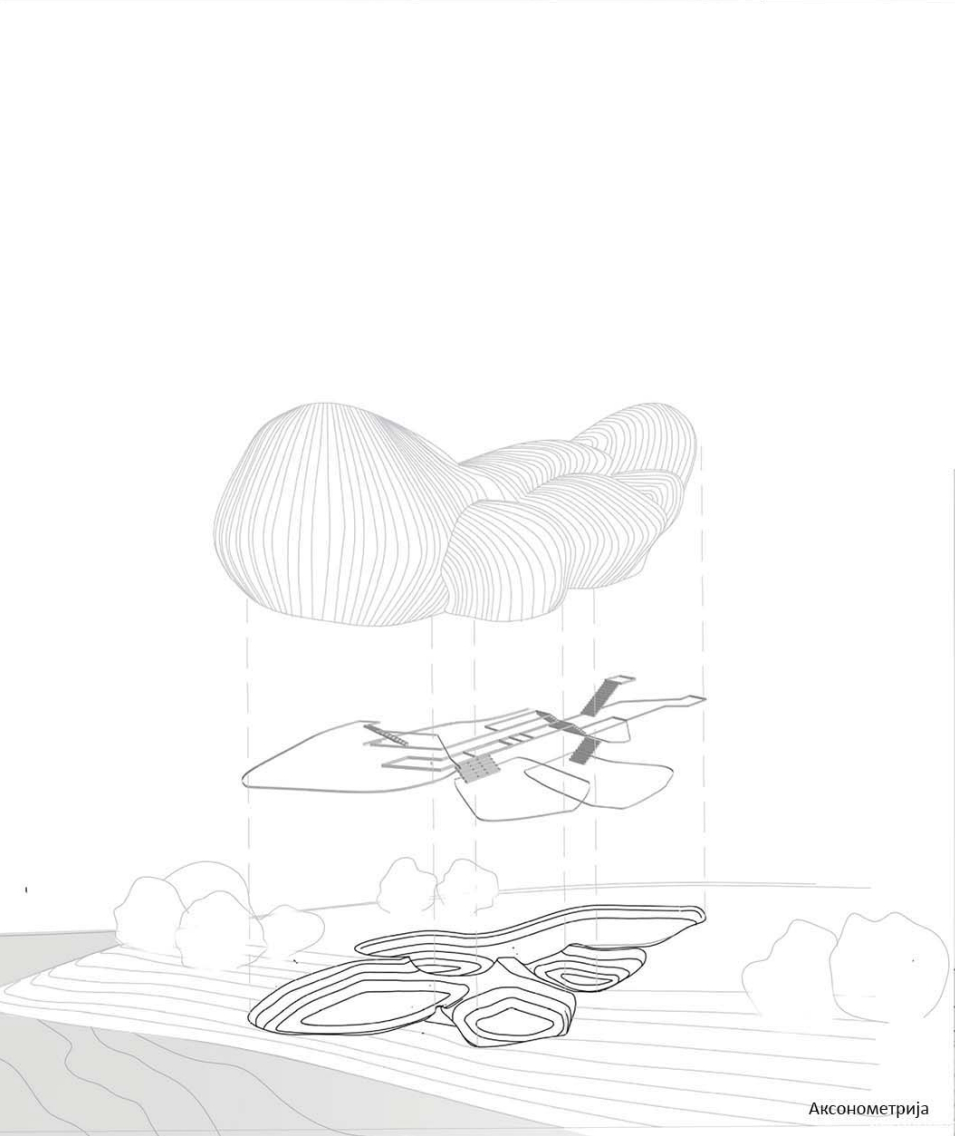

Аксонometriја

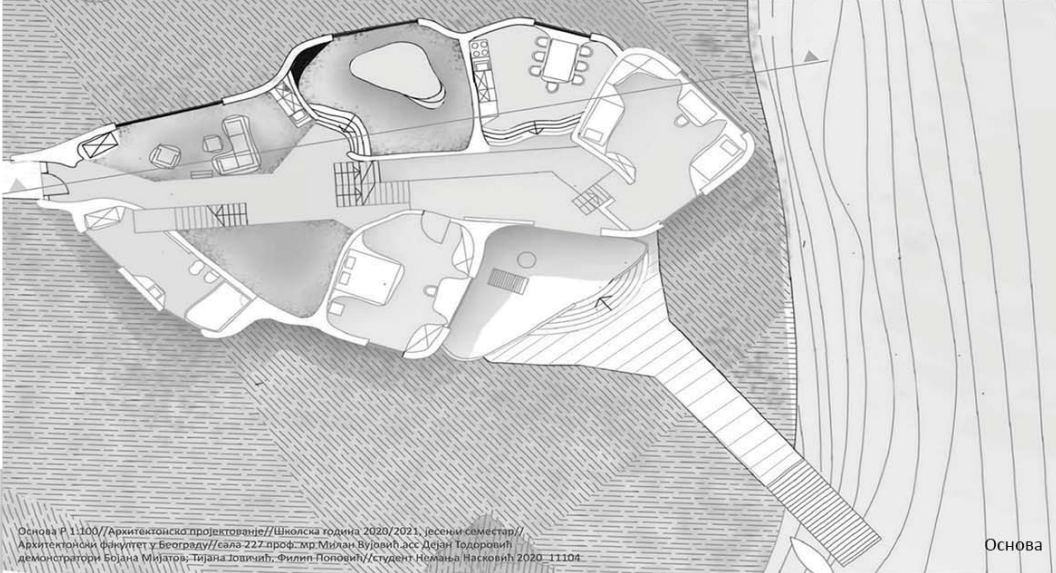

Основа Р 11100 / Архитектонско пројектовање // Школска година 2020/2021, јесени семестар //
Архитектонски факултет у Београду // сала 227, проф. др Милан Вуловић, асист. Дејан Тодоровић,
демонстратори Бојана Мијатовић, Тијана Јовчевић, Филип Поповић // студент Немања Насковић 2020_11104

Основа

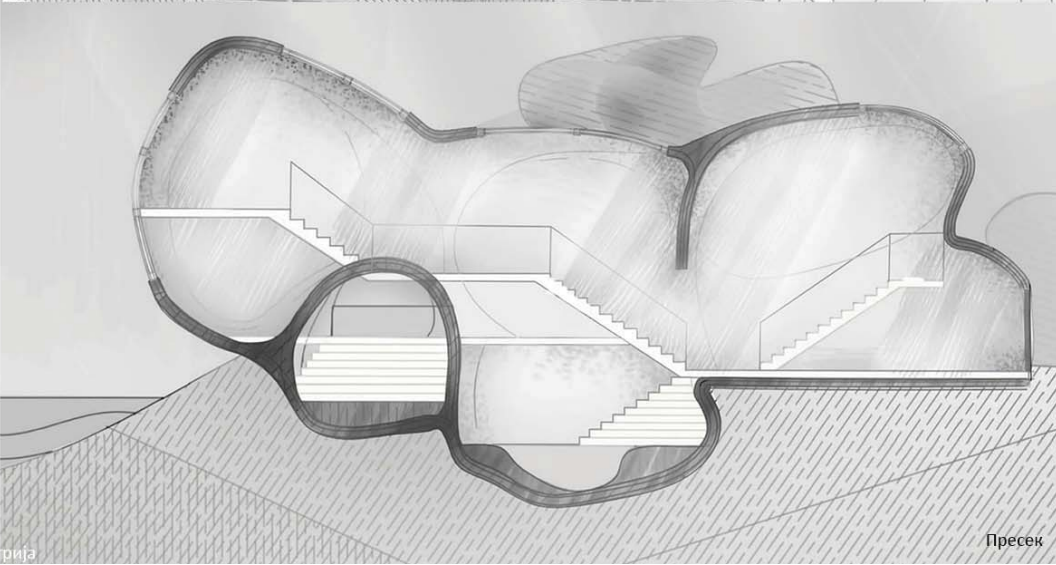

Пресек

КУЋА НА УШЋУ

наставник:
др МИЛАН ВУЛОВИЋ,
професор
ДЕЈАН ТОДОРОВИЋ,
асистент

НЕМАЊА И
АРХИТЕКТОНСКО
ПРОЈЕКТОВАЊЕ

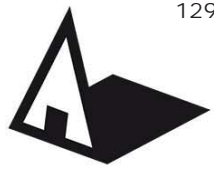

Универзитет у Београду
Архитектонски факултет
Основне и интегрисане
академске студије архитектуре
школска година 2020/2021
СТУДИЈСКА ЦЕЛИНА ПиО



Пресек кроз локацију Р 1:500

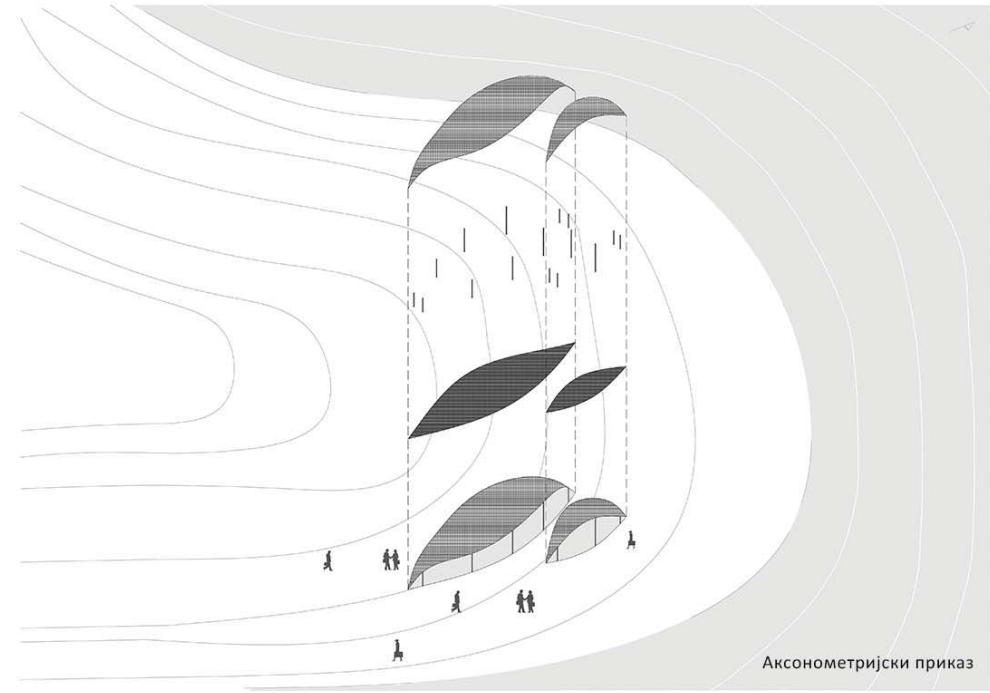

Аксонometriјски приказ

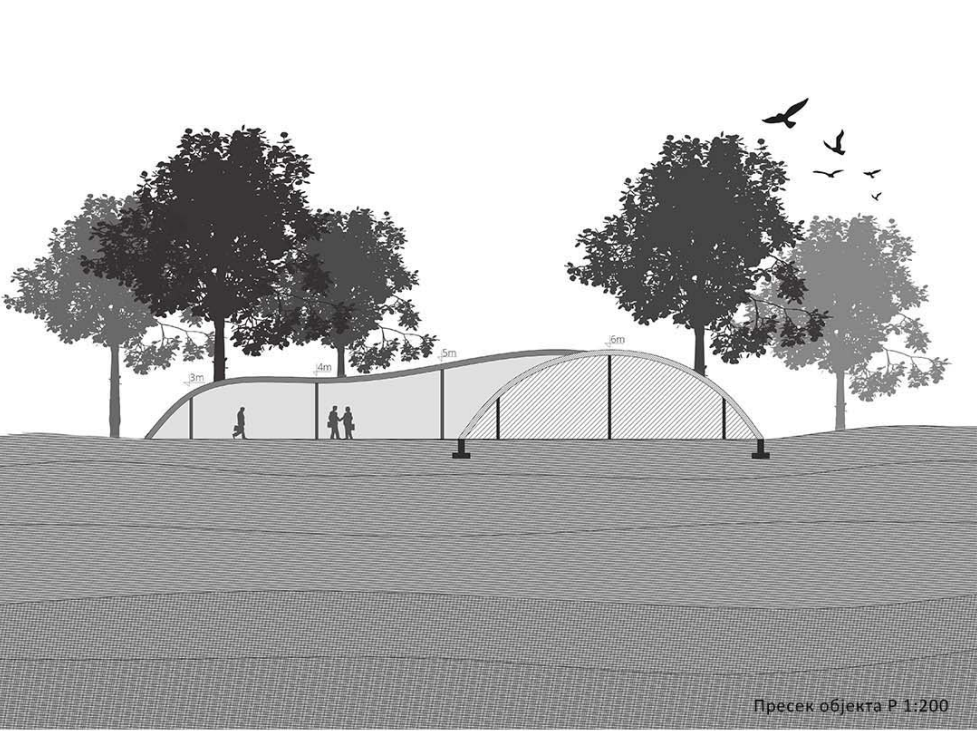

Пресек објекта Р 1:200



Макета структуре куће са интервенцијом на терену

**ТЕМА СТУДИЈА
КУЋА НА УШЋУ**

наставник:

мр Милан Вујовић,
редован професор

арх. Ана Зорић,
асистент

арх. Вања Спасеновић,
асистент

НЕВЕНА ТЕШИЋ

ПРОЈЕКАТ АП

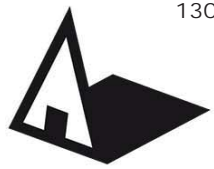

Универзитет у Београду
Архитектонски факултет
Основне академске студије

школска година 2020/2021
СТУДИЈСКА ЦЕЛИНА
Простор и облик



SITUACIONI PLAN
P 1:500

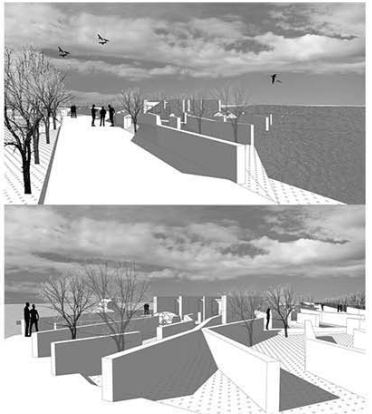

ПРОСТОРНЕ АТМОСФЕРЕ И АМБИЈЕНТИ



ОСНОВА ПРИЗЕМЉА
P 1:100



ПРЕСЕК ОБЈЕКТА
P 1:100



ИЗГЛЕД ОБЈЕКТА
P 1:100



ПРЕСЕК
СИТУАЦИЈА P 1:500



ИЗГЛЕД
СИТУАЦИЈА P 1:500



ИЗГЛЕД
СИТУАЦИЈА P 1:500

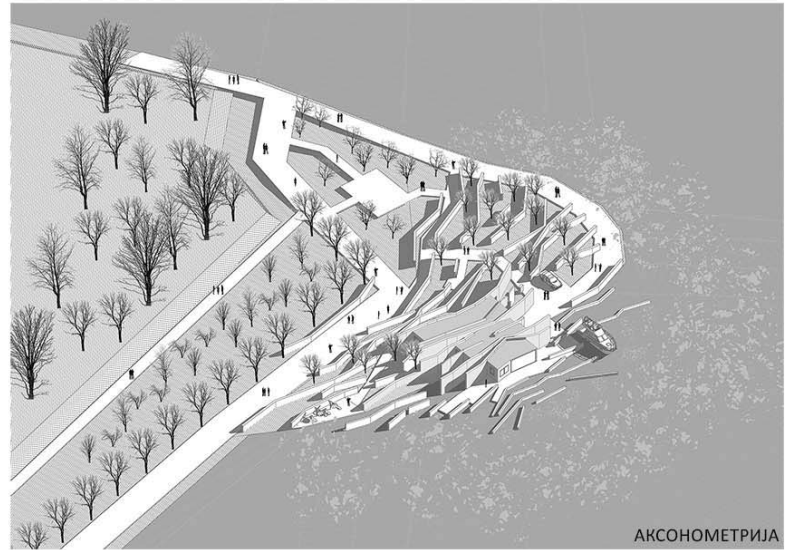

АКСОНОМЕТРИЈА

КУЋА НА УШЋУ



МАКЕТА P 1:500

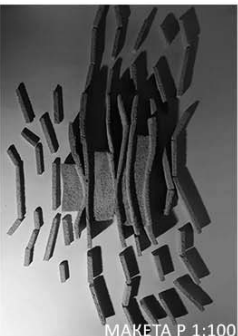

МАКЕТА P 1:100



МАКЕТА P 1:100

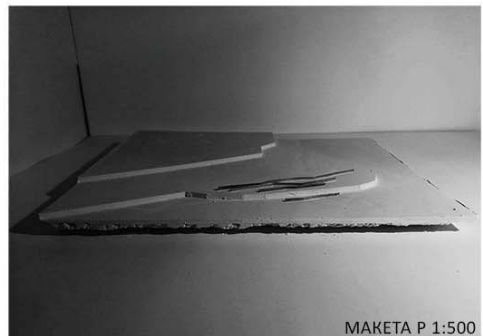

МАКЕТА P 1:500

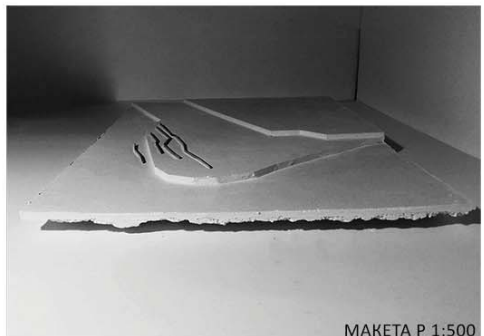

МАКЕТА P 1:500

наставник:
мр. Милан Вујовић,
професор
др. Маја Драгишић,
асистент

НИКОЛА РИБАРИЋ
2020/11126

Архитектонско пројектовање



Универзитет у Београду
 Архитектонски факултет
 ПРВА ГОДИНА ОСНОВНИХ
 АКАДЕМСКИХ СТУДИЈА
 школска година 2020/2021
 Архитектонско пројектовање

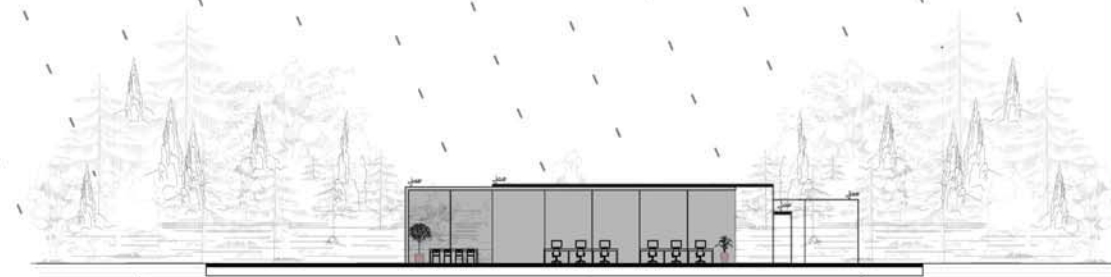
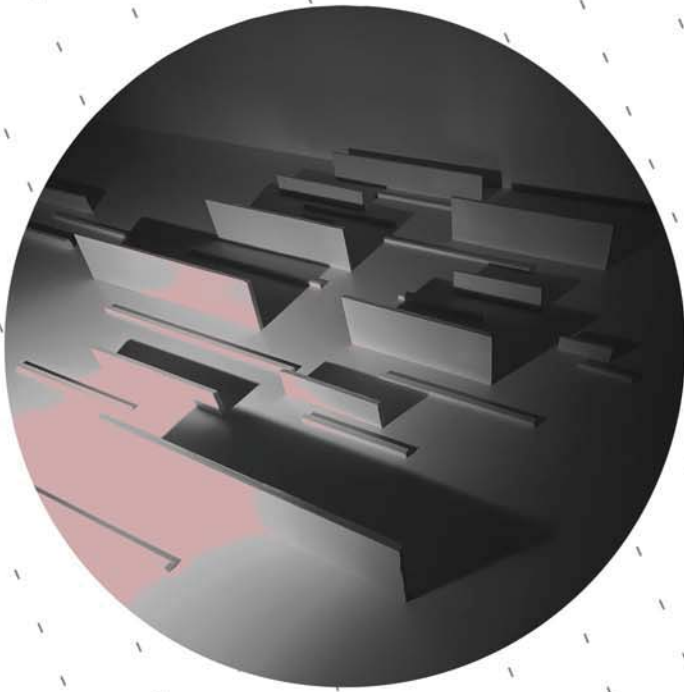

КУЋА НА УШЋУ

наставник:
 мр Милан Вујовић,
 редован професор
 др Јелена Илић,
 асистент са докторатом

НИКОЛИНА
 ЂУРИЧКОВИЋ

11222-2020



Универзитет у Београду
Архитектонски факултет

ПРВА ГОДИНА ОСНОВНИХ
АКАДЕМСКИХ СТУДИЈА
ШКОЛСКА ГОДИНА 2020/2021
СТУДИЈСКА ЦЕЛИНА
простор и облик

ОСНОВЕ

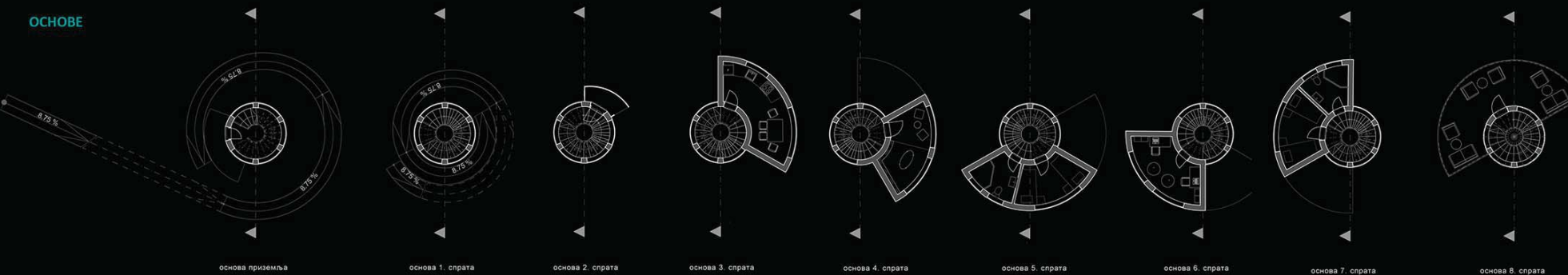

АКСОНОМЕТРИЈА



3D МОДЕЛ

ТЕМА СТУДИЈА:
КУЋА НА УШЋУ

наставник:

др МИЛАН ВУЛОВИЋ,
редовни професор

арх. ПЕТАР ЦИГИЋ,
асистент

НИНА ЛУКОВИЋ

ПРОЈЕКАТ
Архитектонско
пројектовање



Универзитет у Београду
Архитектонски Факултет

ПРВА ГОДИНА ОСНОВНИХ
АКАДЕМСКИХ СТУДИЈА

школска година 2020/2021

СТУДИЈСКА ЦЕЛИНА П и О

Ситуација 1:500

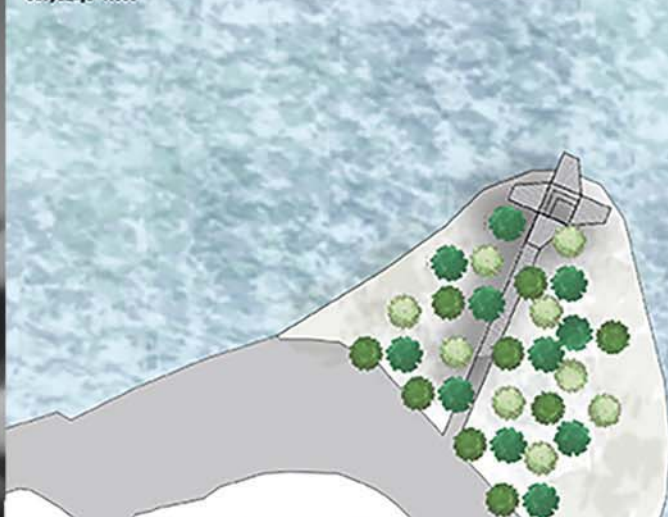

Ситуација 1:250

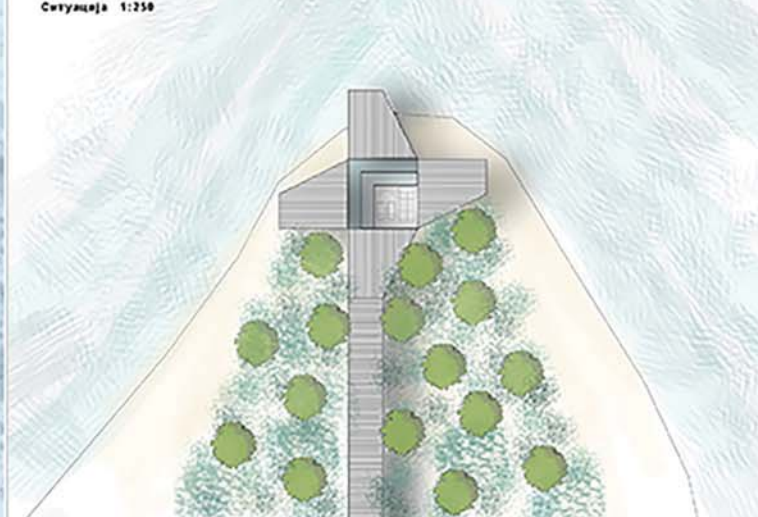

Пресеци објекта 1:100

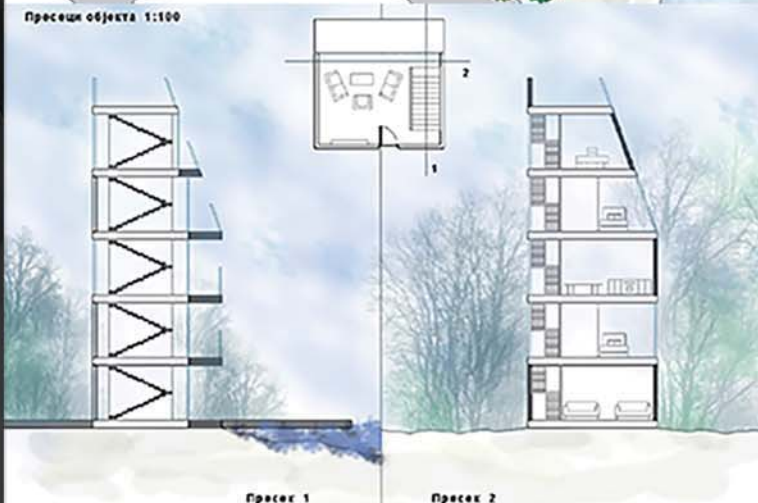

Ситуациони пресек 1:250



Пресек 1

Пресек 2

Основе објекта 1:100

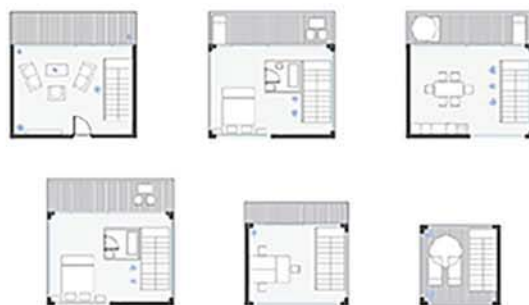

Амбијент (из ваздуха)



Амбијент



КУЋА НА УШЋУ

МОСТАВИНИС

мр МИЛАН ВУЈОВИЋ,
професор

НЕМАЊА КОРДИЋ,
асистент

НИНА СТОЛИЋ

АРХИТЕКТОНСКО
ПРОЈЕКТОВАЊЕ

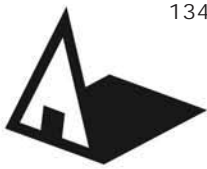

Универзитет у Београду
Архитектонски факултет
Основне академске студије, прва година
школска година 2020/2021
СТУДИЈСКА ЦЕЛИНА
Простор и облик

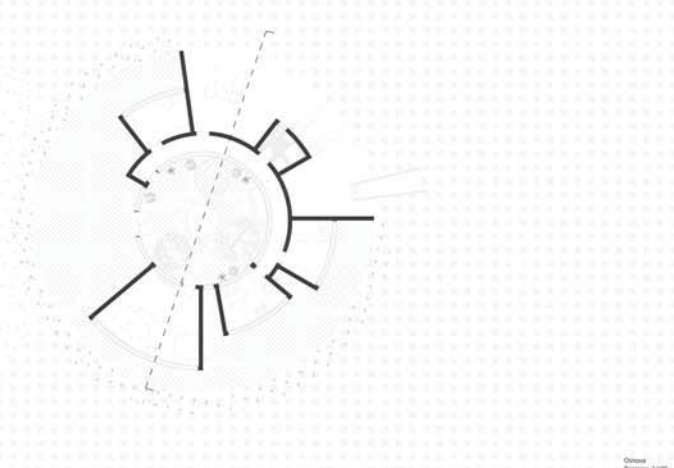

Основа
Размера 1:100



Плана
Размера 1:100



Изражавање
Размера 1:100

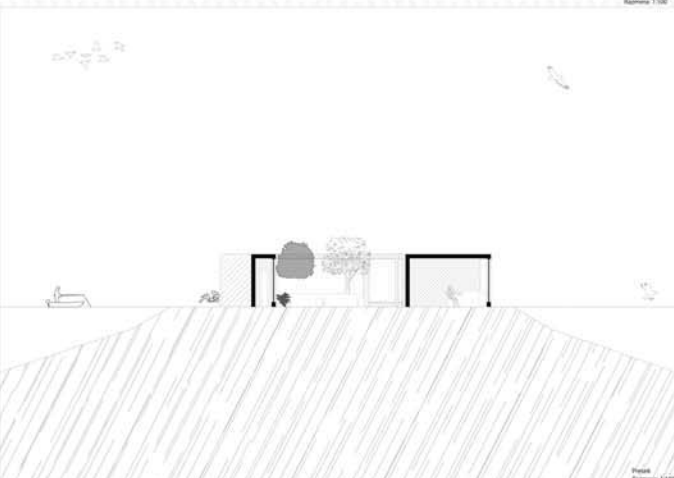

Презентација
Размера 1:100

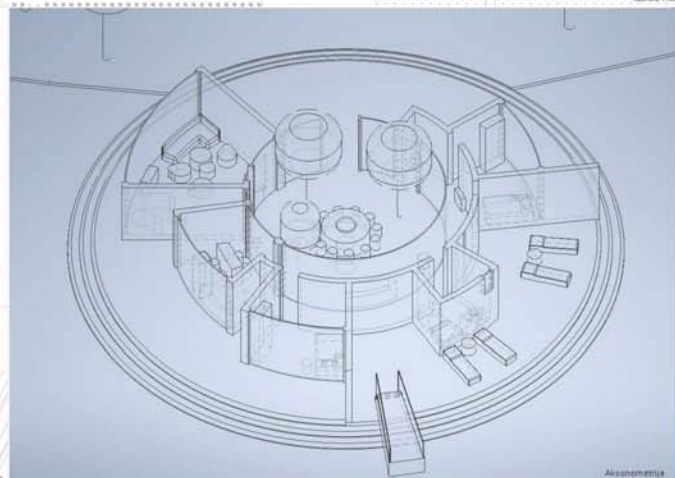

Аксонometriја

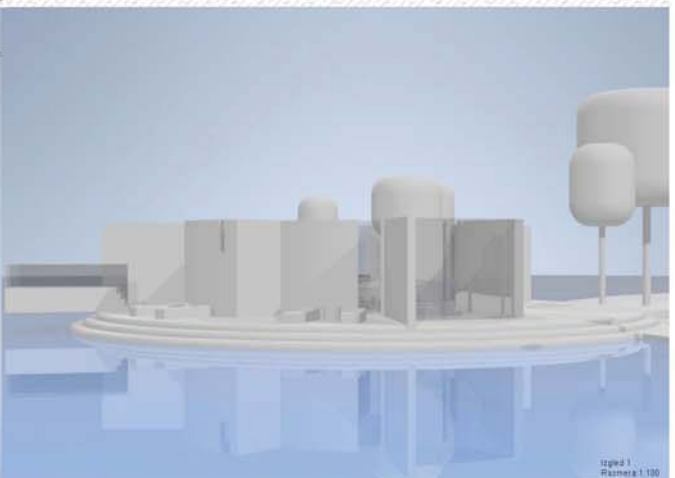

Изглед 1
Размера 1:100

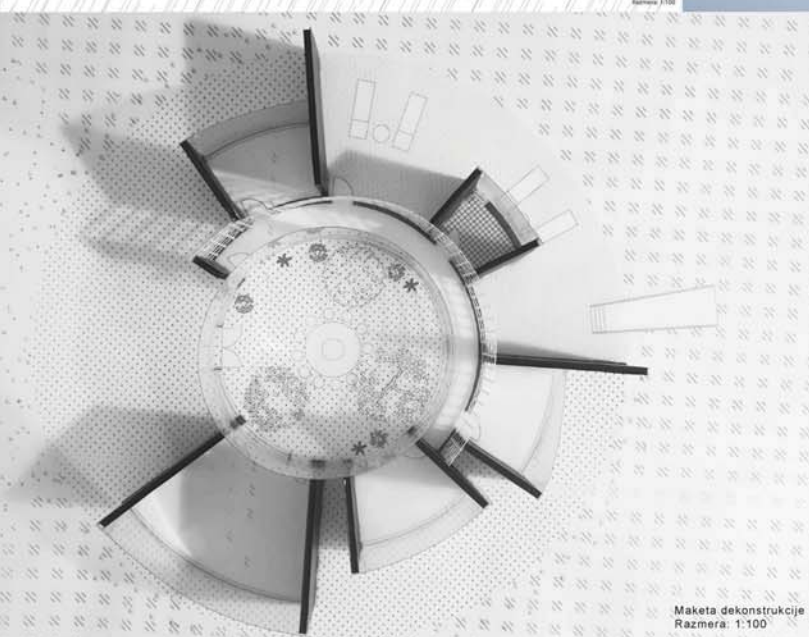

Макета деконструкције
Размера: 1:100



Макета ситуације
Размера: 1:500

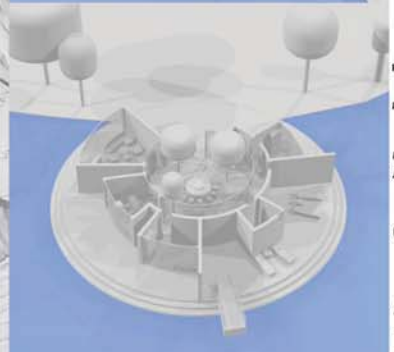
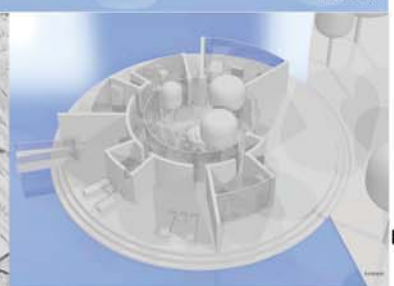

КУЋА НА УШЋУ

наставник:
др Милан Вујовић професор
мас.инж.арх Ивана
Ловринчевић, асистент

ОГЊЕН РАДЕНОВИЋ

**АРХИТЕКТОНСКО
ПРОЈЕКТОВАЊЕ**



Универзитет у Београду
Архитектонски факултет

Основне академске студије
архитектуре
школска година 2020/2021.
СТУДИЈСКА ЦЕЛИНА
Простор и облик

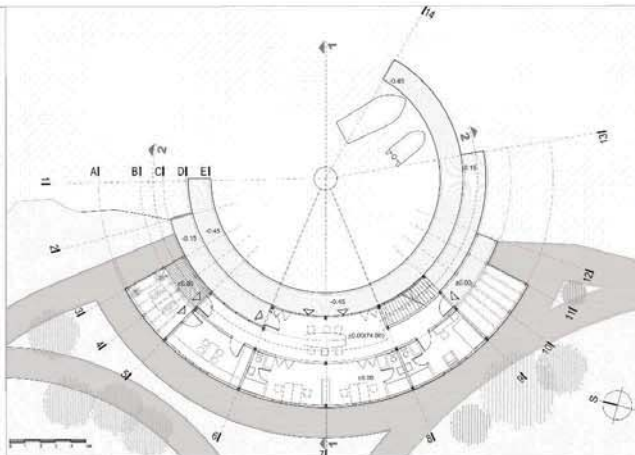
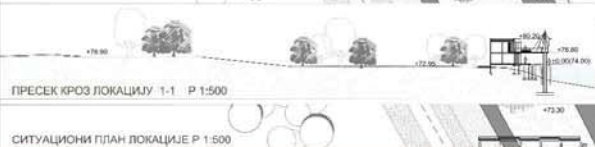
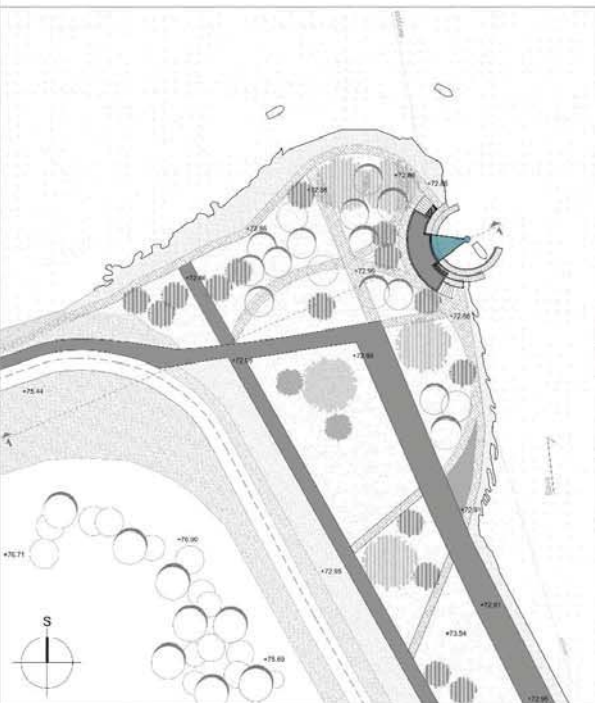

Osнова prizemlja

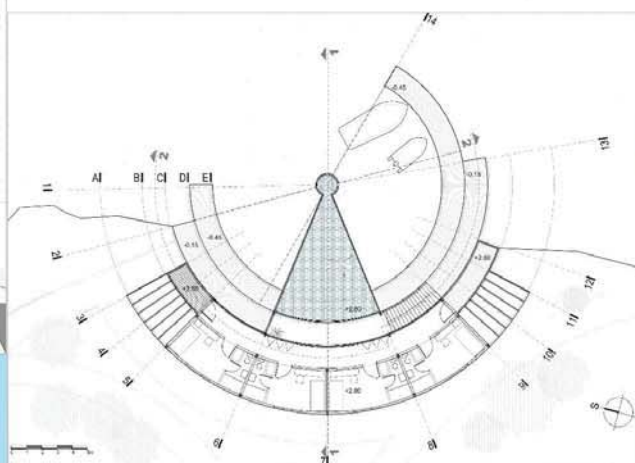

Osнова sprata



Макета



Пресек 2-2

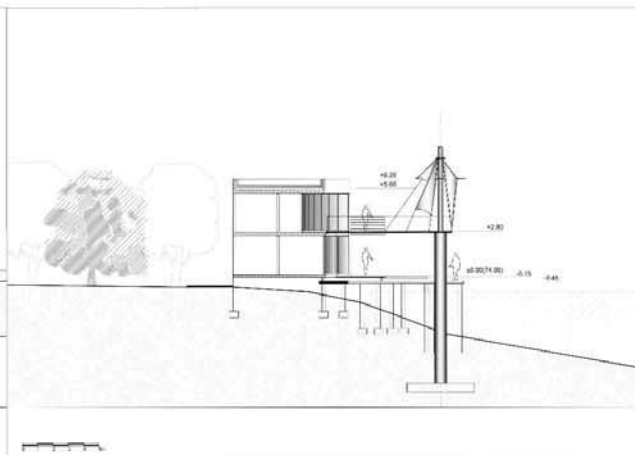

Пресек 1-1

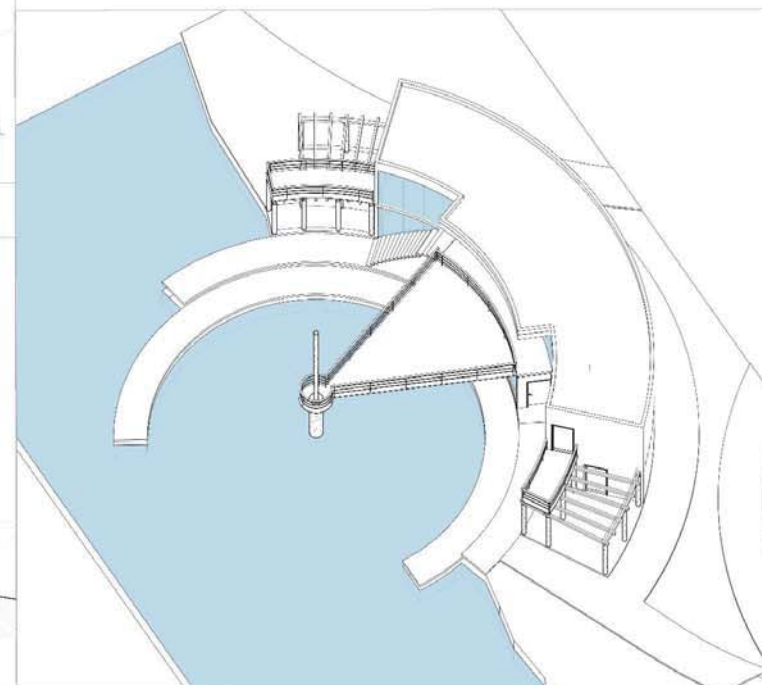

Аксонometriја

ТЕМА СТУДИЈА: Кућа
на ушћу

наставник:
Проф. др Милан Вујовић

асистент арх. Милош Стојковић,

Олга Ђорђевић,
2020_11054

Архитектонско
пројектовање

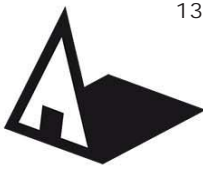

Универзитет у Београду
Архитектонски факултет
ОСНОВНЕ АКАДЕМСКЕ СТУДИЈЕ

школска година 2020/2021
СТУДИЈСКА ЦЕЛИНА
ПРОСТОР И ОБЛИК

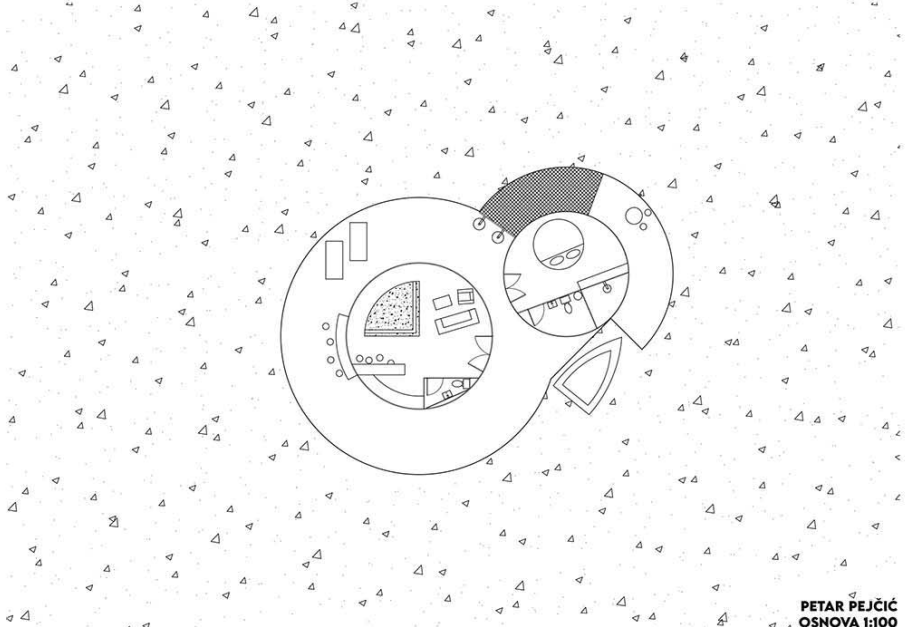

PETAR PEJČIĆ
OSNOVA 1:100

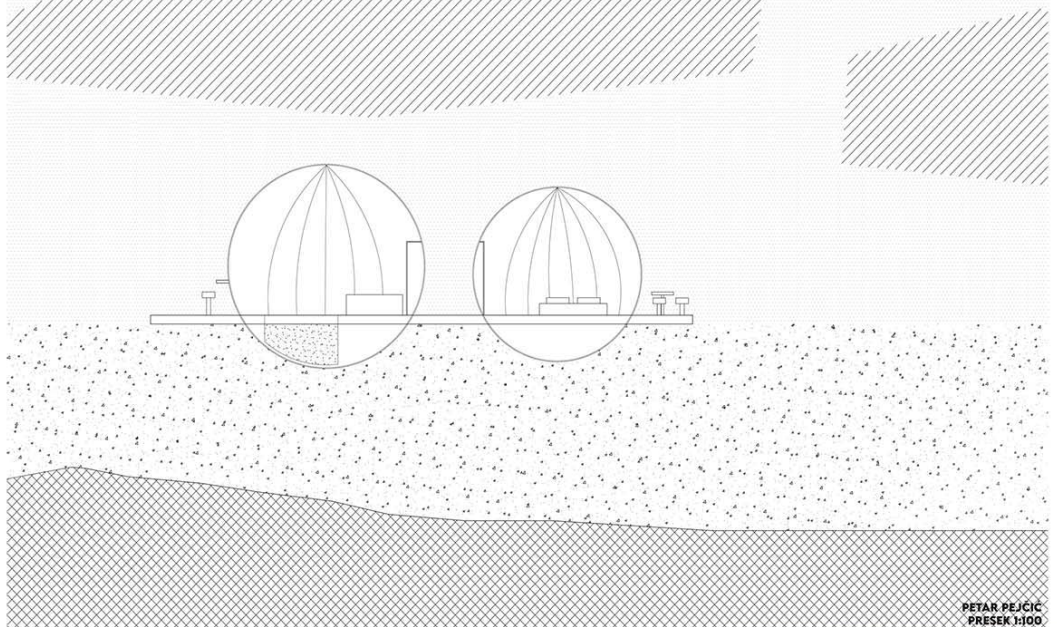

PETAR PEJČIĆ
PRESEK 1:100

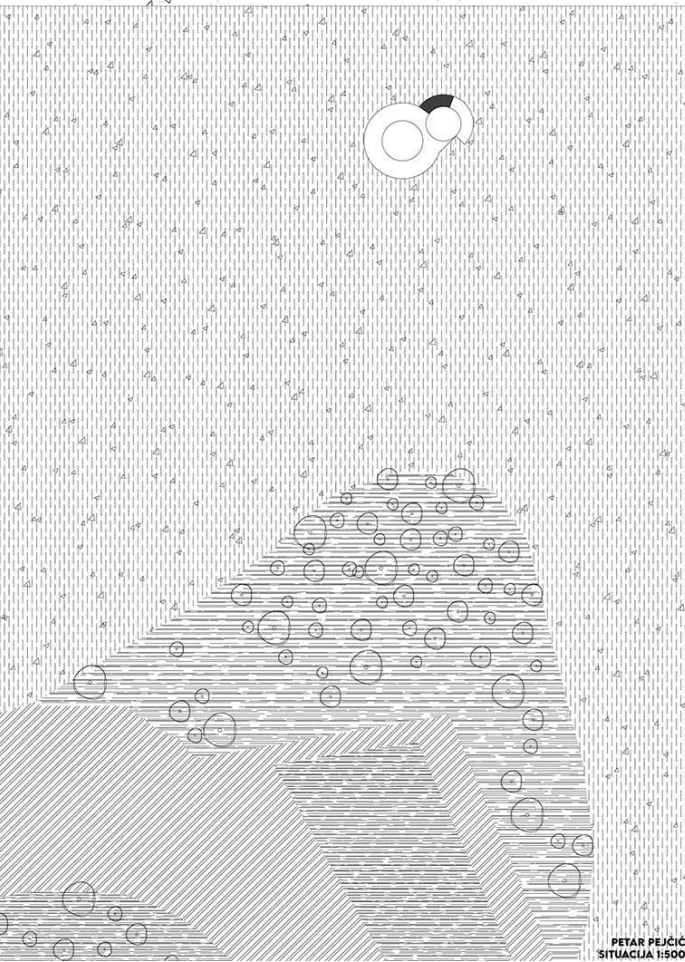

PETAR PEJČIĆ
SITUACIJA 1:500

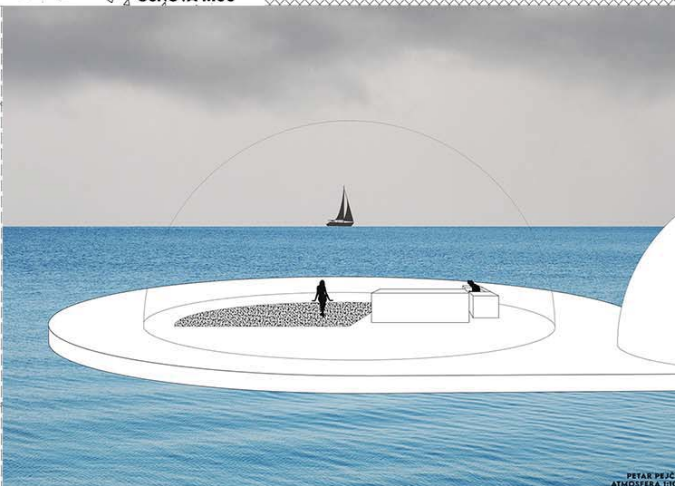

PETAR PEJČIĆ
SITUACIJA 1:100



MAKETA SITUACIJE

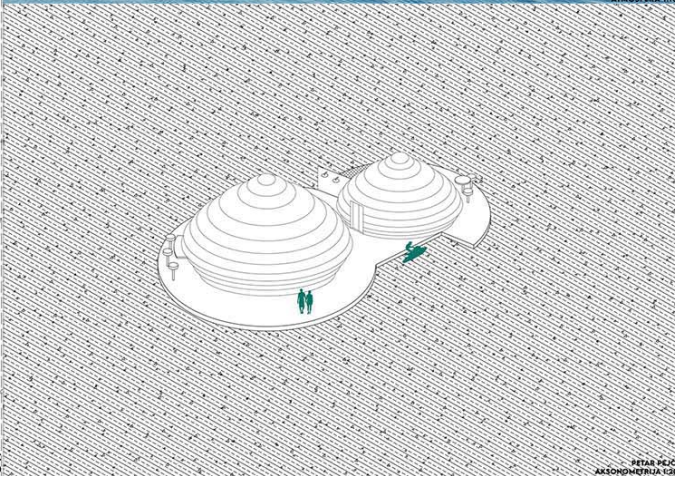

PETAR PEJČIĆ
ARHONOMETRIJA 1:300

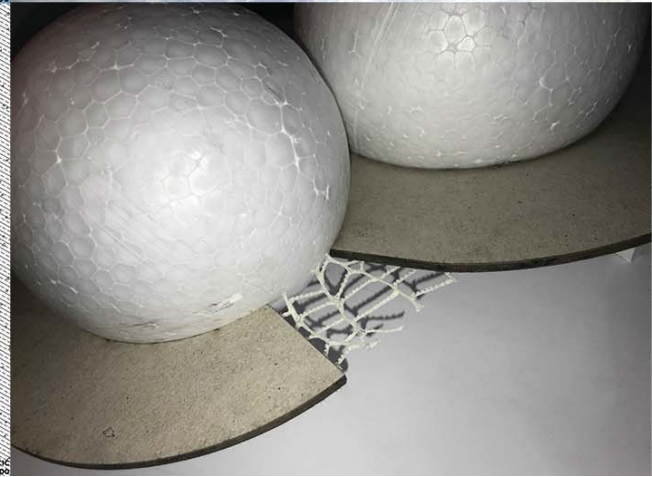

КУЋА НА УШЋУ

наставник:
др Милан Вујовић
професор
мас.инж.арх. Ивана Ловринчевић
асистент

PETAR PEJČIĆ

АРХИТЕКТОНСКО
ПРОЈЕКТОВАЊЕ

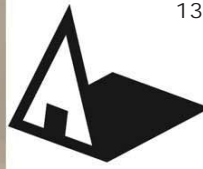

Универзитет у Београду
Архитектонски факултет
Основне академске студије,
прва година
школска година 2020/2021
СТУДИЈСКА ЦЕЛИНА
Простор и облик

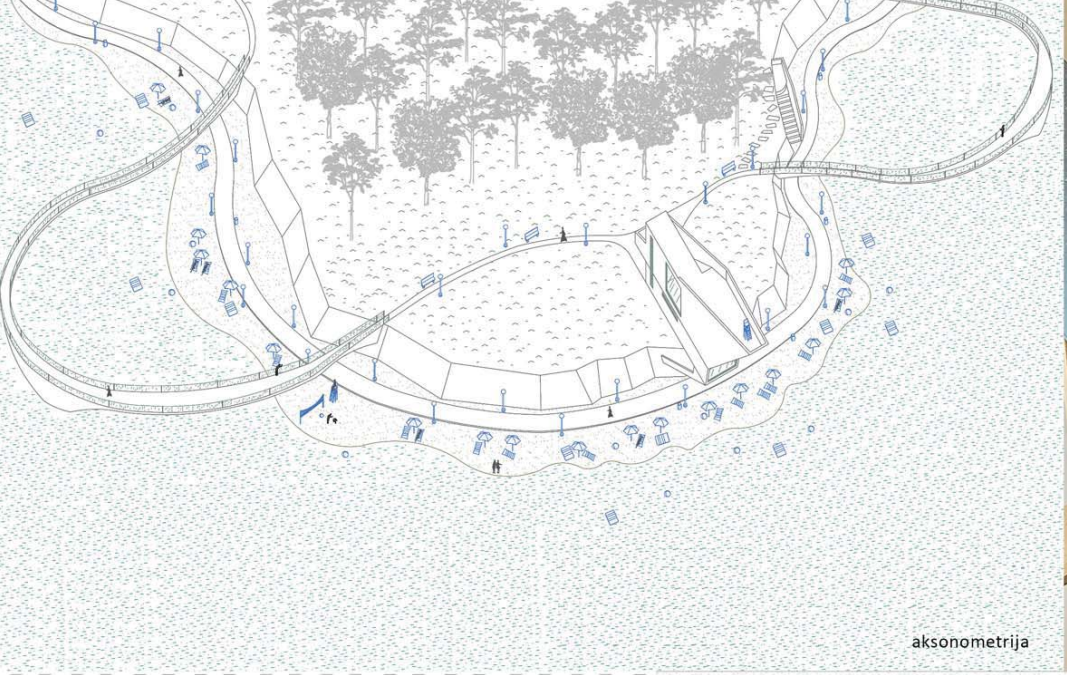

aksonometrija



maketa preseka



maketa situacije

presek situacije 1:500

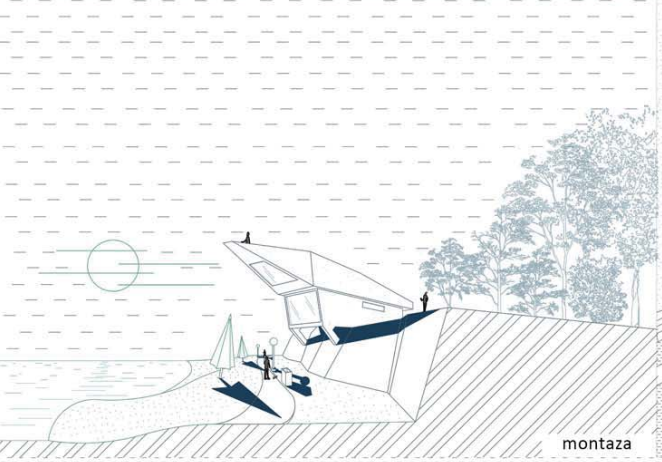

montaza

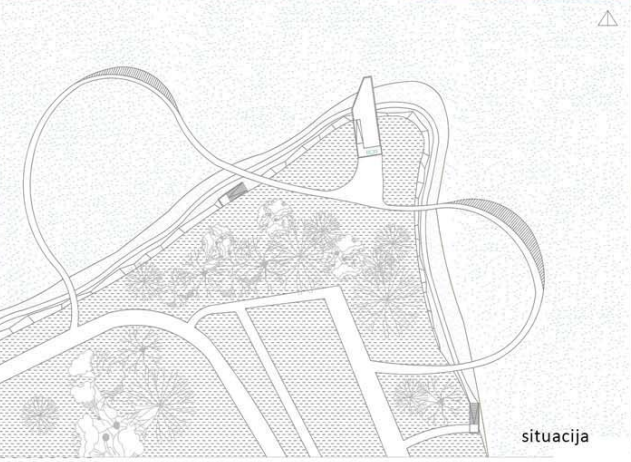

situacija

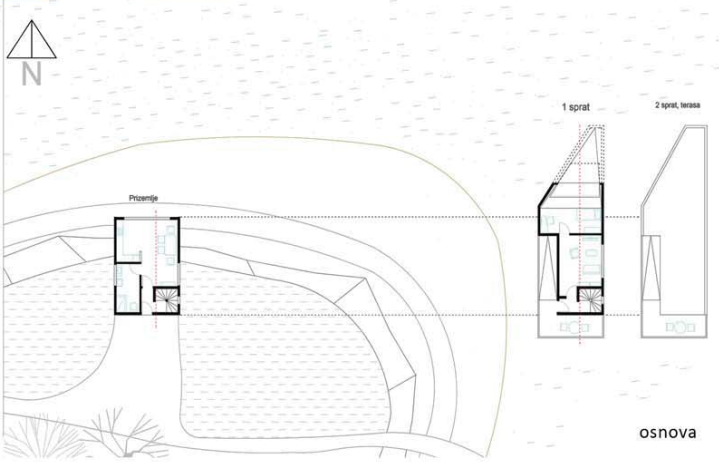

osnova

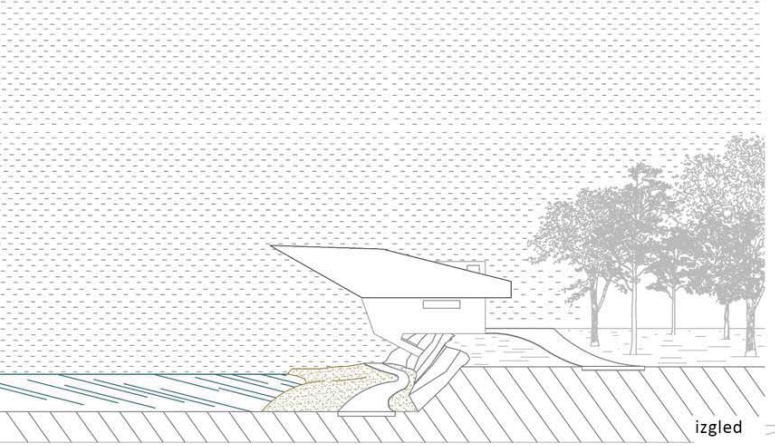

izgled

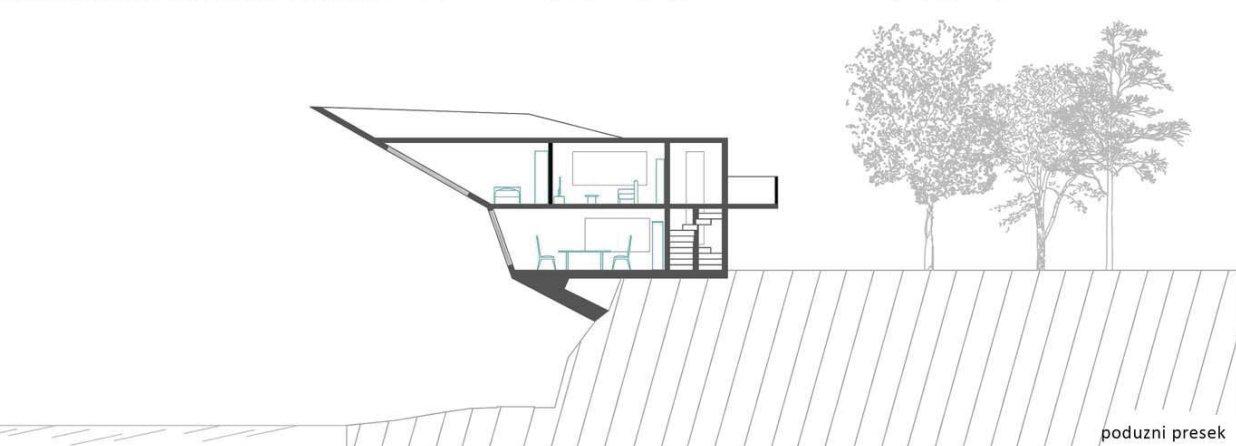

poduzni presek

КУЋА НА УШЋУ

наставник:
мр. МИЛАН ВУЛОВИЋ, редован професор
маст. инж. арх. ИВАНА ЛОВРИНЧЕВИЋ, асистент

Филип Пушица

Архитектонско пројектовање

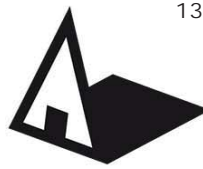

Универзитет у Београду
Архитектонски факултет
Основне академске студије, прва година
школска година 2020/2021
СТУДИЈСКА ЦЕЛИНА П и О

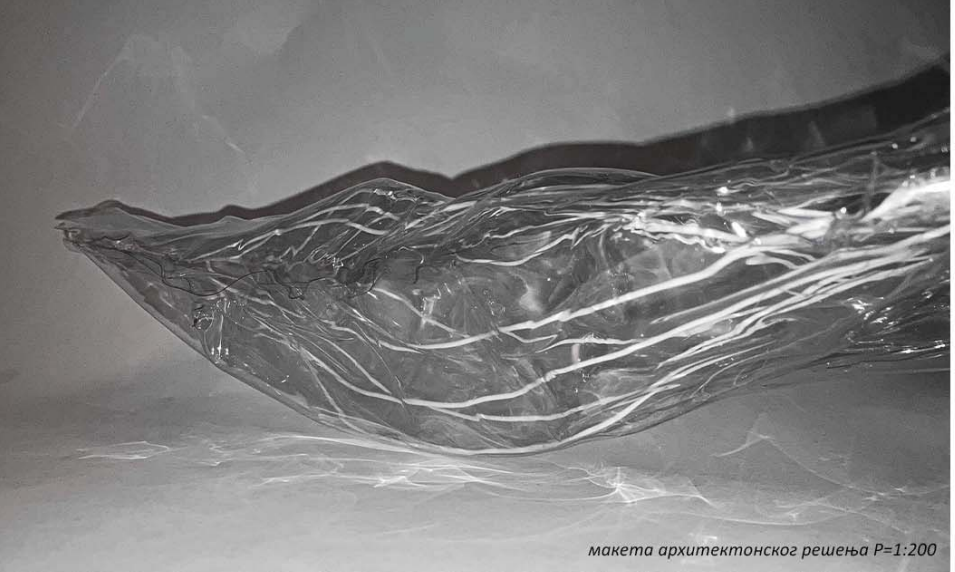

макета архитектонског решења P=1:200

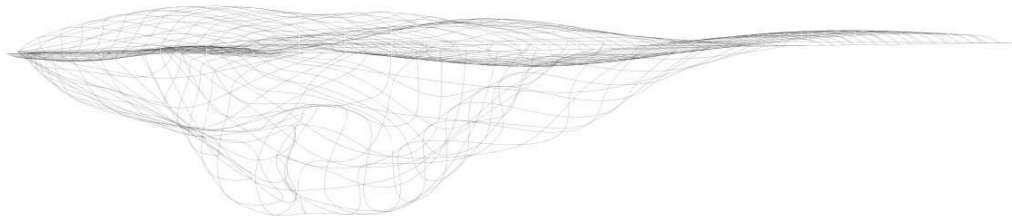

структура објекта P=1:200



макета архитектонског решења P=1:200

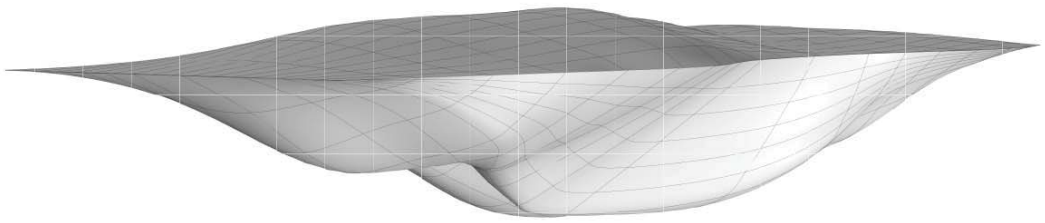

3Д модел P=1:200

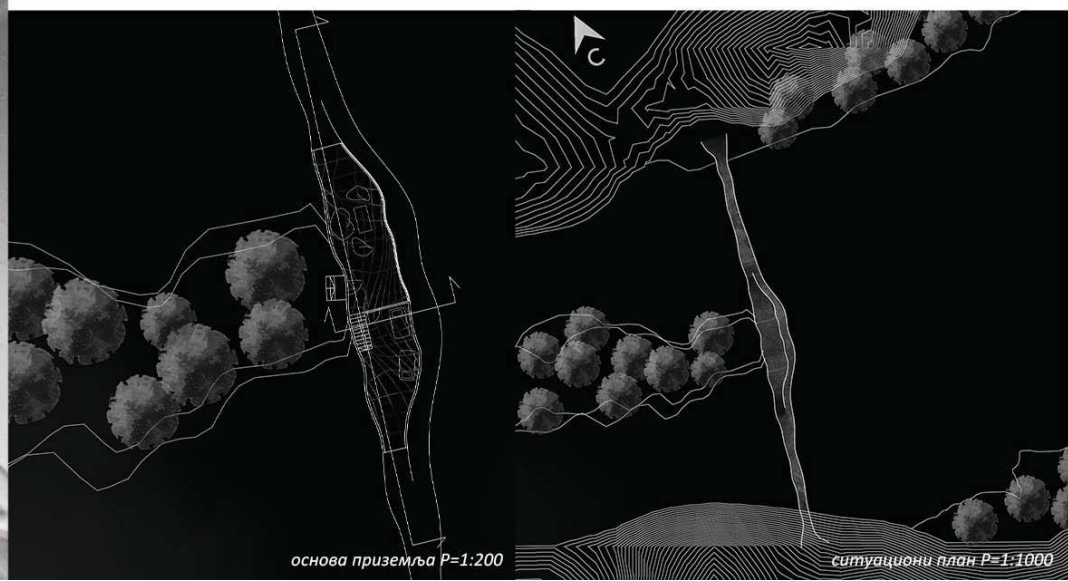

основа приземља P=1:200

ситуациони план P=1:1000

КУЋА НА УШЋУ

наставник:
мр. МИЛАН ВУЛОВИЋ
арх. МИЛОШ КОСТИЋ,
асистент

САРА БЕЈАТОВИЋ

АРХИТЕКТОНСКО
ПРОЈЕКТОВАЊЕ

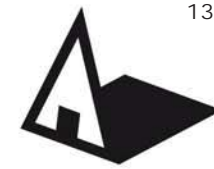

Универзитет у Београду
Архитектонски факултет
Основне академске студије
архитектуре
школска година 2020/2021
СТУДИЈСКА ЦЕЛИНА
ПРОСТОР И ОБЛИК

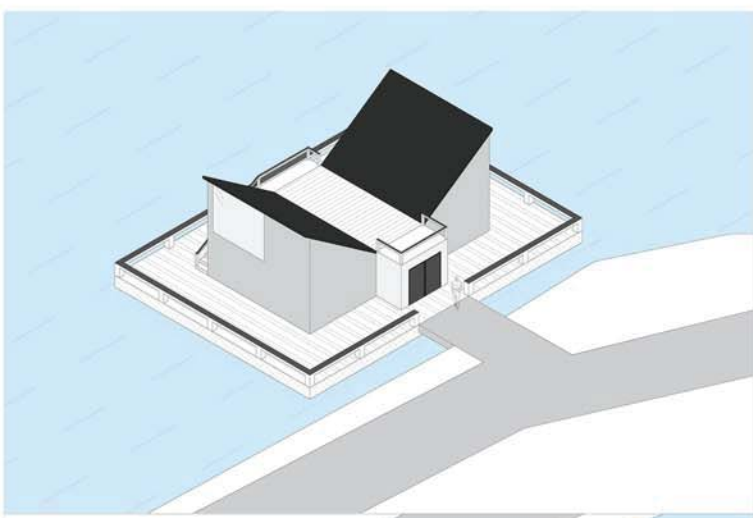

сл. 1: аксонометријски приказ 1



сл. 3: фотографија макете



сл. 4: фотографија макете

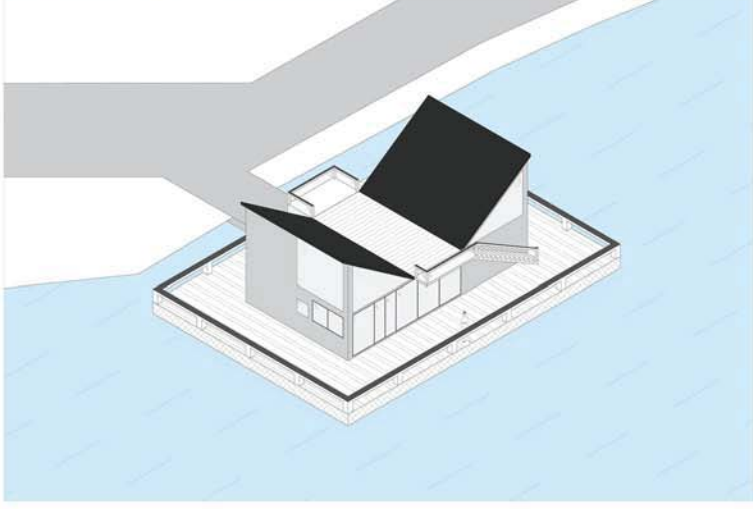

сл. 2: аксонометријски приказ 2

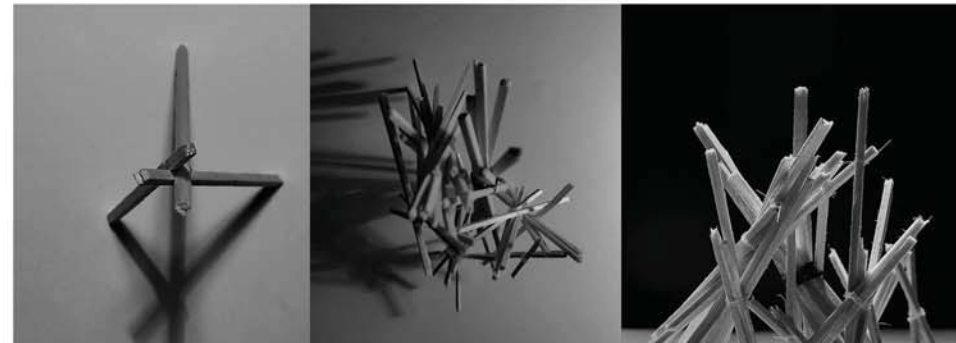

сл. 5: друга радионица, макете за тему Ваздух

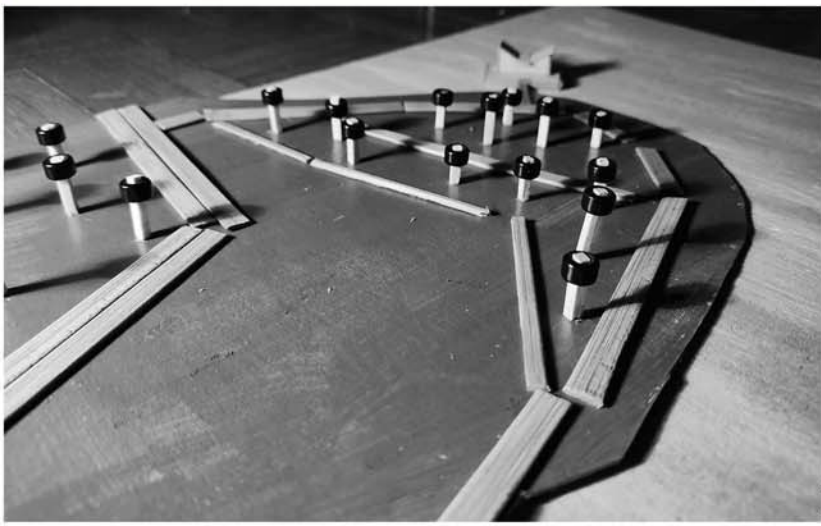

сл. 6: фотографија макете ситуације



сл. 7: фотографија макете ситуације

КУЋА НА УШЋУ

наставник:
проф. мр Милан Вујовић
Милош Стојковић, асистент

Сара Дрндаревић
2020/11145

**АРХИТЕКТОНСКО
ПРОЈЕКТОВАЊЕ**

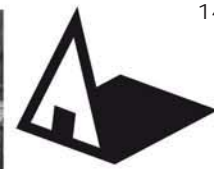

Univerzitet u Beogradu
Arhitektonski fakultet

Skolska godina 2020/2021
Studijska celina:
Prostor i oblik

Osnovne akademske
studije arhitekture

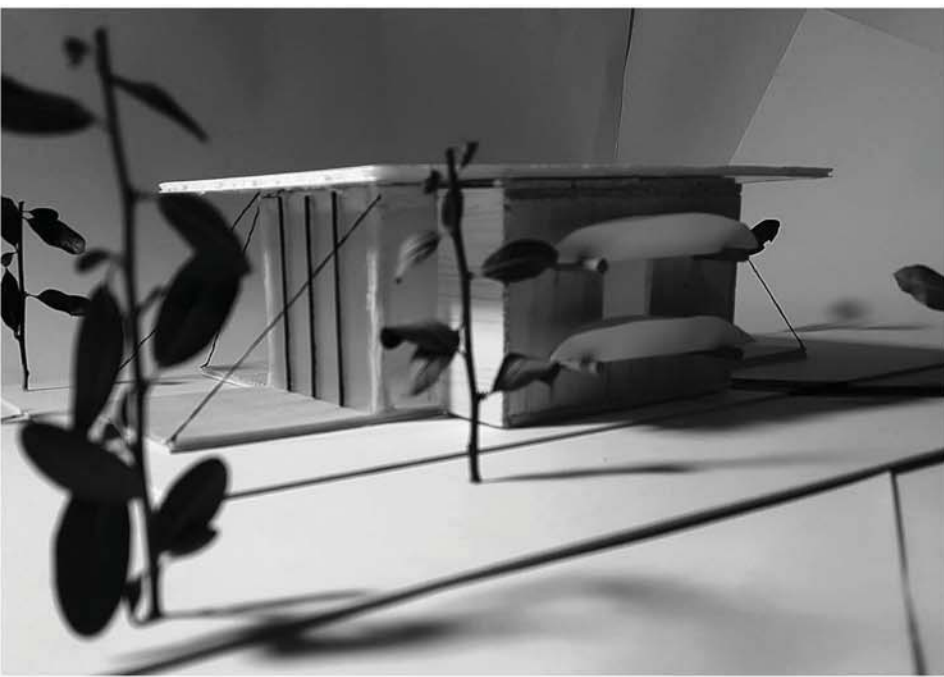

Maketa objekta sa terenom



Teren sa lokacije projekta

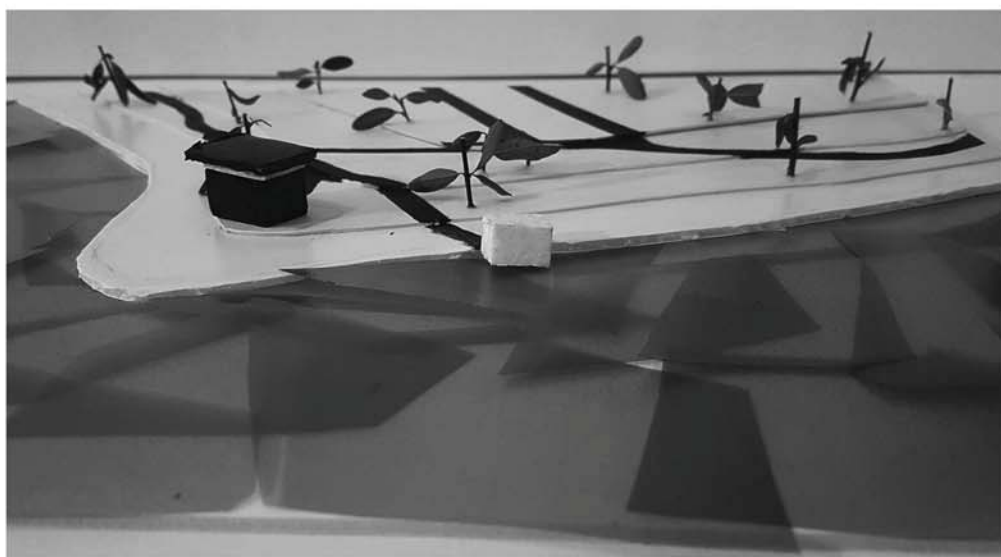

Maketa situacije sa pozicijom objekta



Slike sa lokacije projekta (kolaz)



Maketa objekta sa terenom

Tema studija: Kuca na Uscu

Nastavnik:
Prof mr Milan Vujovic
Asistent arh:
Milos Stojkovic

SAVA GRUJIC 2020/11163

ARHITEKTONSKO
PROJEKTOVANJE



Универзитет у Београду
Архитектонски факултет

ОСНОВНЕ/ИНТЕГРИСАНЕ
АКАДЕМСКЕ СТУДИЈЕ АРХИТЕКТУРЕ

школска година 2020/2021

СТУДИЈСКА ЦЕЛИНА Простор
и облик

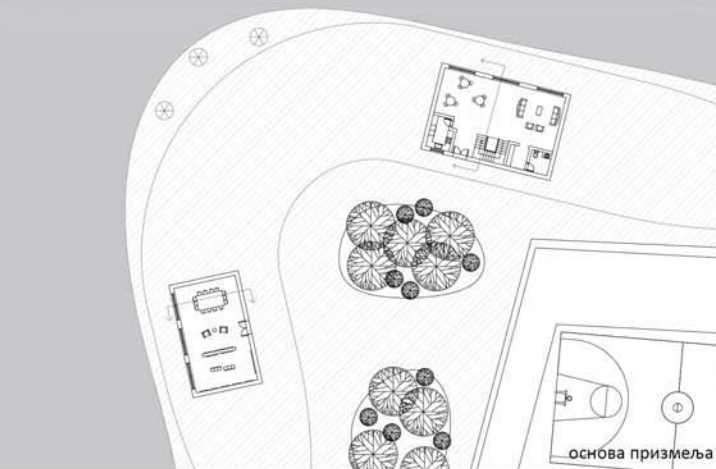

основа призмеља

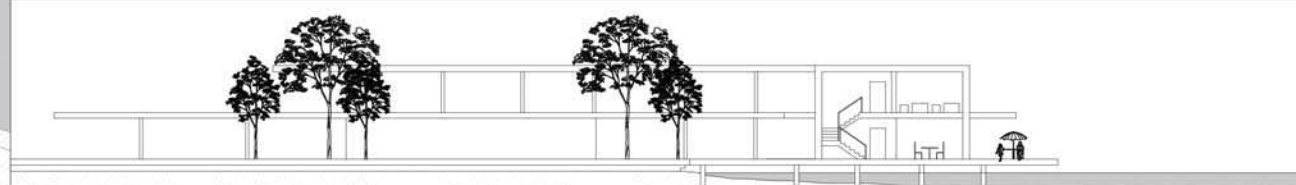

пресеци

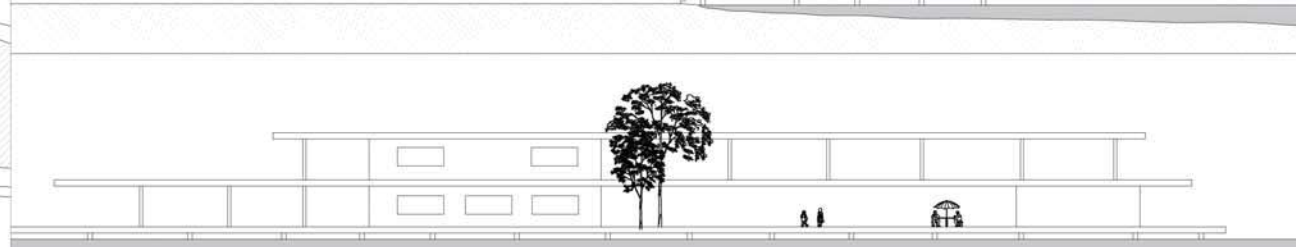
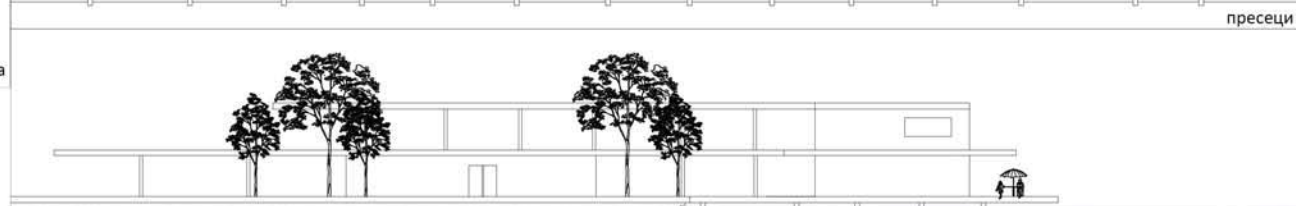

изгледи

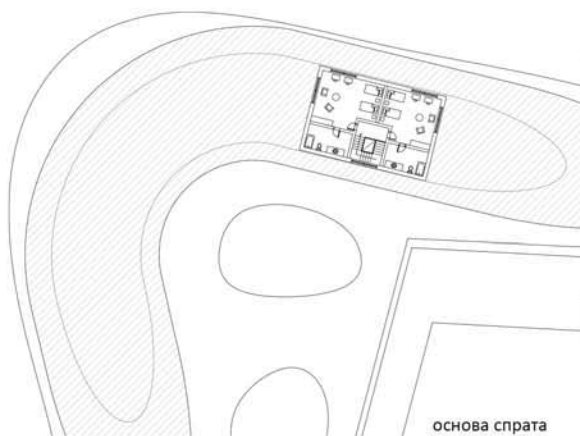

основа спрата

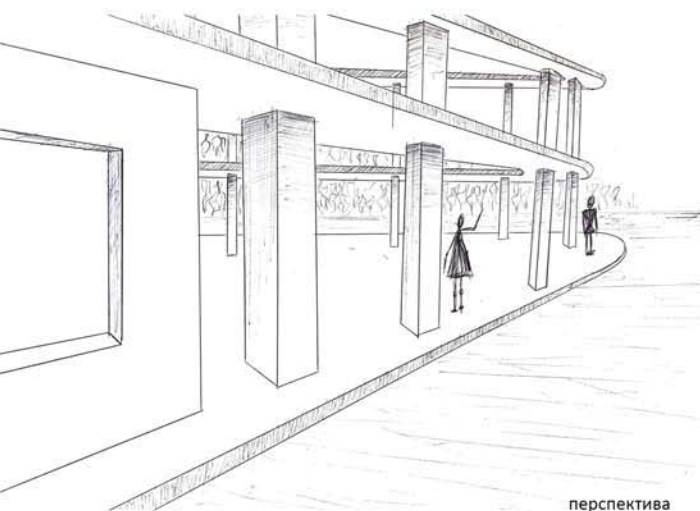

перспектива

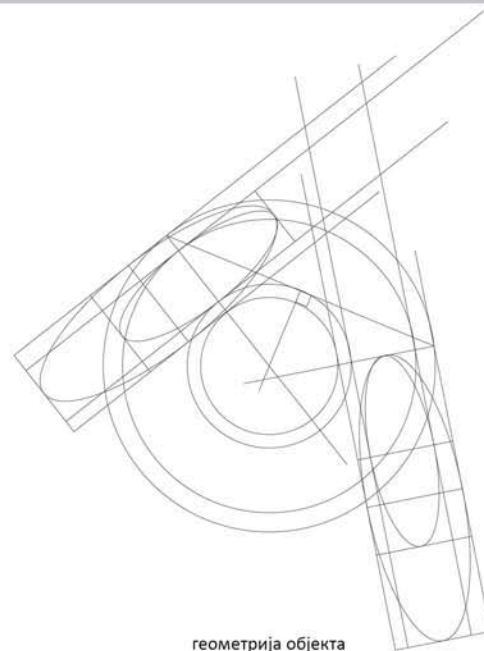

геометрија објекта

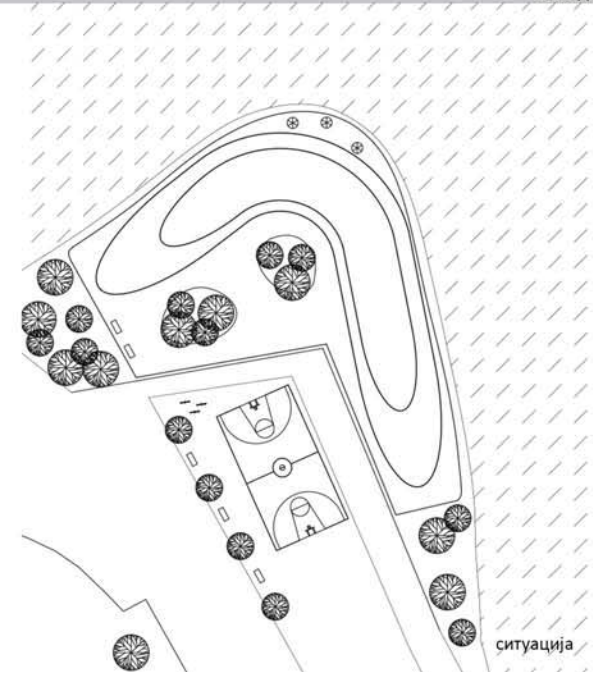

ситуација

ТЕМА СТУДИЈА
Кућа на ушћу

наставник:

др арх. МИЛАН ВУЛОВИЋ,
професор

арх. НИКОЛА МИЛАНОВИЋ,
асистент

Селена Мирчић

Архитектонско
пројектовање

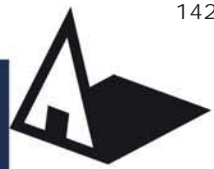

Универзитет у Београду
Архитектонски факултет
Основне студије
Архитектура
школска година 2020/2021
СТУДИЈСКА ЦЕЛИНА П И О

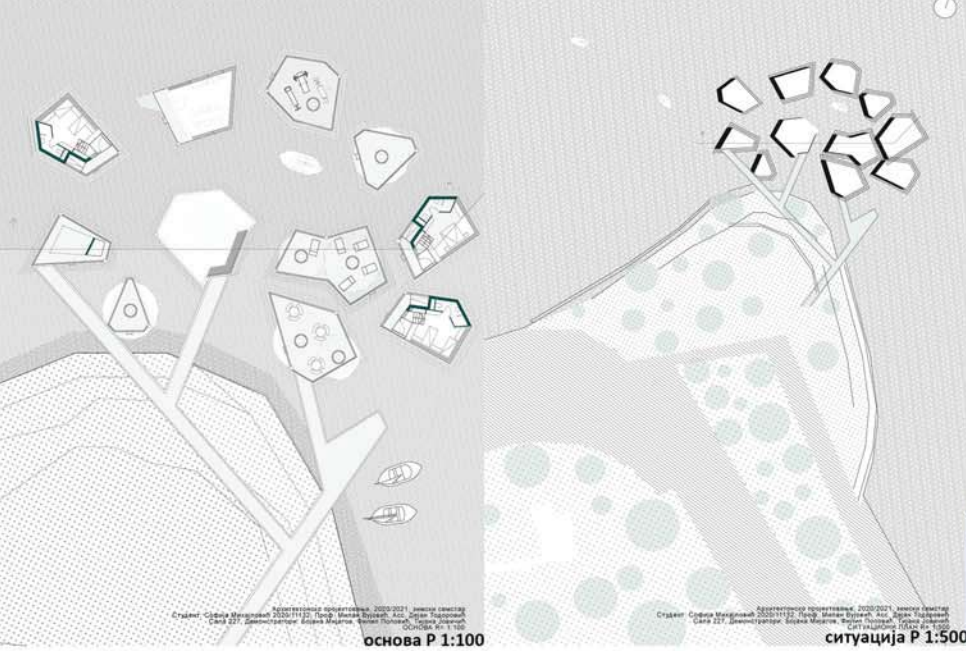

Архитектонско пројектовање, 2020/2021, зимски семестар
Студија: Софија Михајловић 2020/11132, Проф. Милан Вуковић, Асс. Дејан Тодоровић
Сајат 227, Димитријевић Брера Милошевић, Ђукић Јовановић, Ђукић Јовановић
ОСНОВА Р 1:100

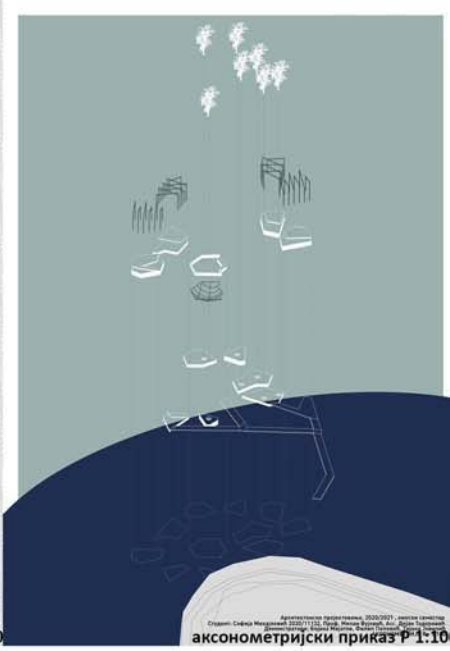

Архитектонско пројектовање, 2020/2021, зимски семестар
Студија: Софија Михајловић 2020/11132, Проф. Милан Вуковић, Асс. Дејан Тодоровић
Димитријевић Брера Милошевић, Ђукић Јовановић, Ђукић Јовановић
АКСОНОМЕТРИЈСКИ ПРИКАЗ Р 1:100



Архитектонско пројектовање, 2020/2021, зимски семестар
Студија: Софија Михајловић 2020/11132, Проф. Милан Вуковић, Асс. Дејан Тодоровић
Димитријевић Брера Милошевић, Ђукић Јовановић, Ђукић Јовановић
ПРОСТОРНИ АМБИЈЕНТ

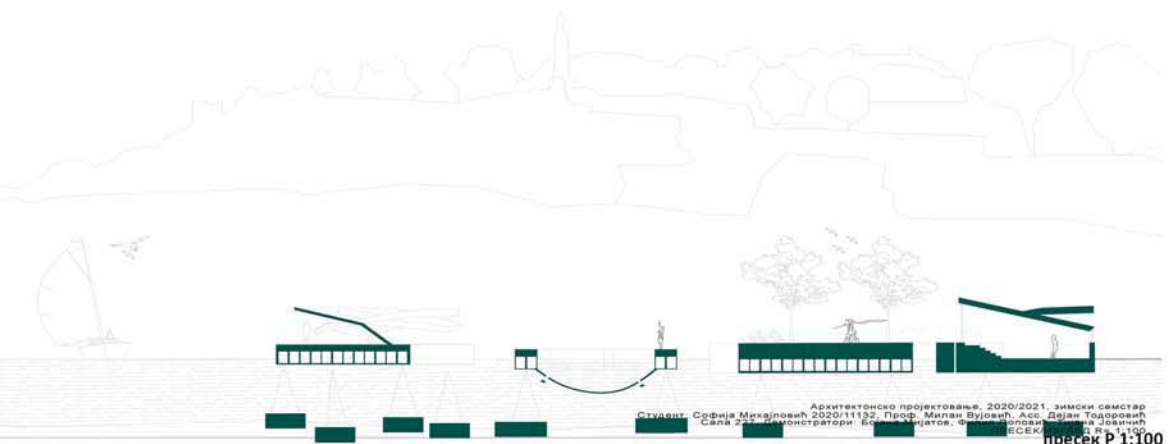

Архитектонско пројектовање, 2020/2021, зимски семестар
Студија: Софија Михајловић 2020/11132, Проф. Милан Вуковић, Асс. Дејан Тодоровић
Сајат 227, Димитријевић Брера Милошевић, Ђукић Јовановић, Ђукић Јовановић
ПРЕСЕК Р 1:100



Архитектонско пројектовање, 2020/2021, зимски семестар
Студија: Софија Михајловић 2020/11132, Проф. Милан Вуковић, Асс. Дејан Тодоровић
Димитријевић Брера Милошевић, Ђукић Јовановић, Ђукић Јовановић
ПРОСТОРНИ АМБИЈЕНТ



макета архитектонског решења Р 1:50



Архитектонско пројектовање, 2020/2021, зимски семестар
Студија: Софија Михајловић 2020/11132, Проф. Милан Вуковић, Асс. Дејан Тодоровић
Димитријевић Брера Милошевић, Ђукић Јовановић, Ђукић Јовановић
ПРОСТОРНИ АМБИЈЕНТ

КУЋА НА УШЋУ

наставник:
мр МИЛАН ВУКОВИЋ,
професор
ДЕЈАН ТОДОРОВИЋ,
асистент

Софија Михајловић
АРХИТЕКТОНСКО
ПРОЈЕКТОВАЊЕ

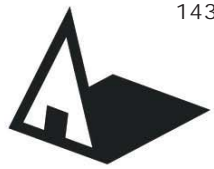

Универзитет у Београду
Архитектонски факултет
Основне академске студије
Архитектуре
школска година 2020/2021
СТУДИЈСКА ЦЕЛИНА П и О

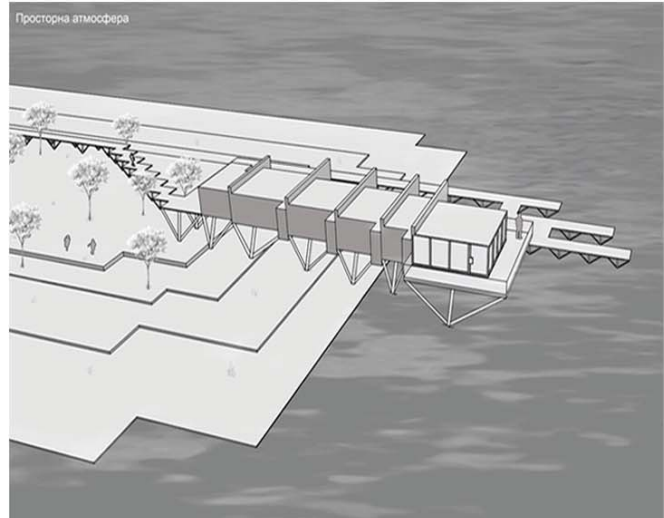
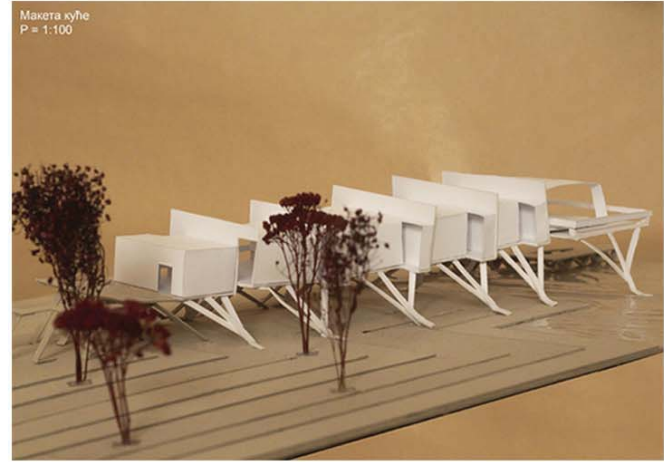
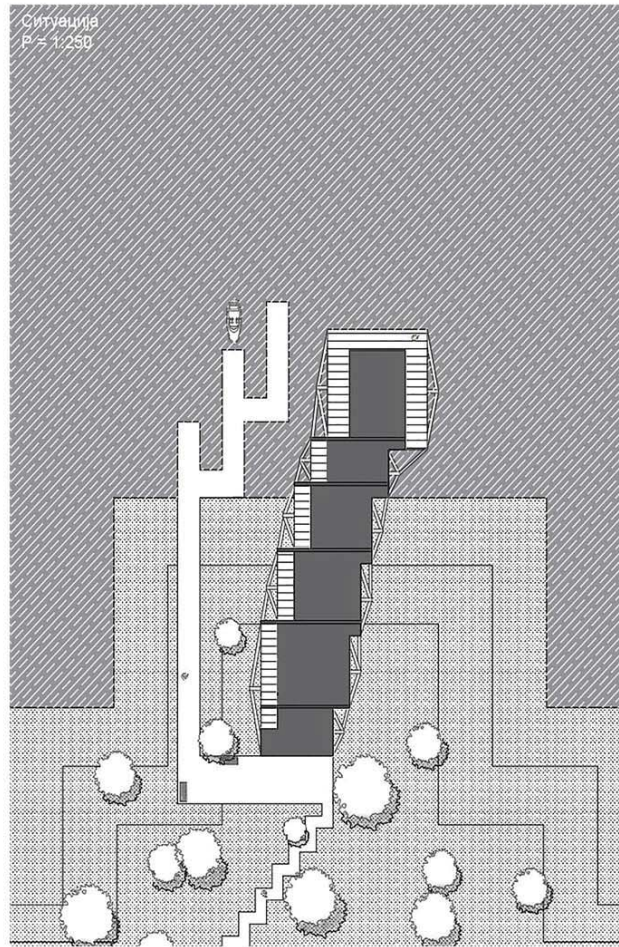
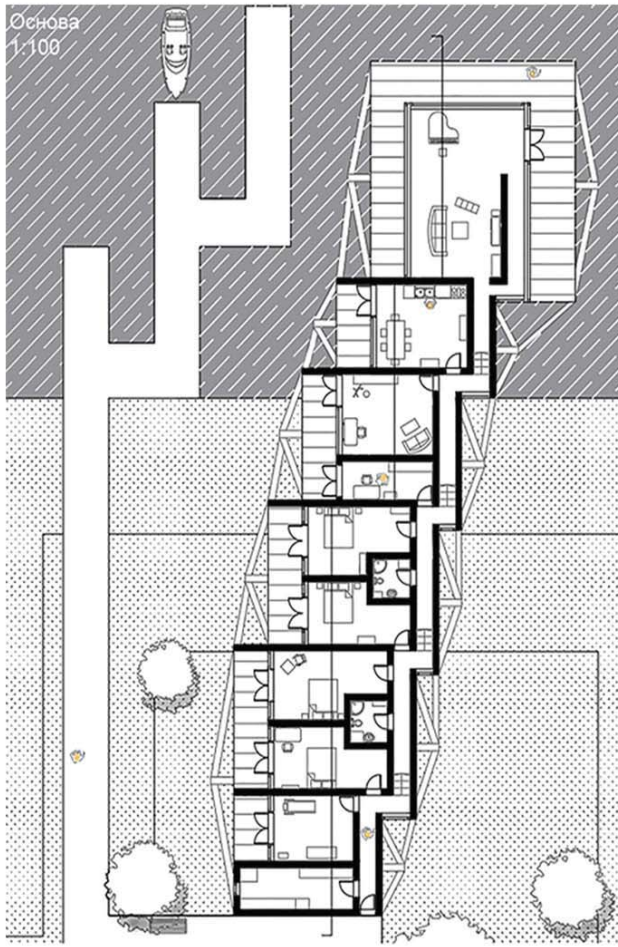

КУЋА НА УШЋУ

наставник:
мр./арх. МИЛАН ВУЈИЋ,
професор
арх. НЕМАЊА КОРДИЋ,
асистент

СОФИЈА СТОЈАНОВИЋ

АРХИТЕКТОНСКО
ПРОЈЕКТОВАЊЕ



Универзитет у Београду
Архитектонски факултет
ОСНОВНЕ АКАДЕМСКЕ СТУДИЈЕ

школска година 2020/2021
СТУДИЈСКА ЦЕЛИНА 11011



макета
локације



макета локације са
интервенцијом
размера: 1:500

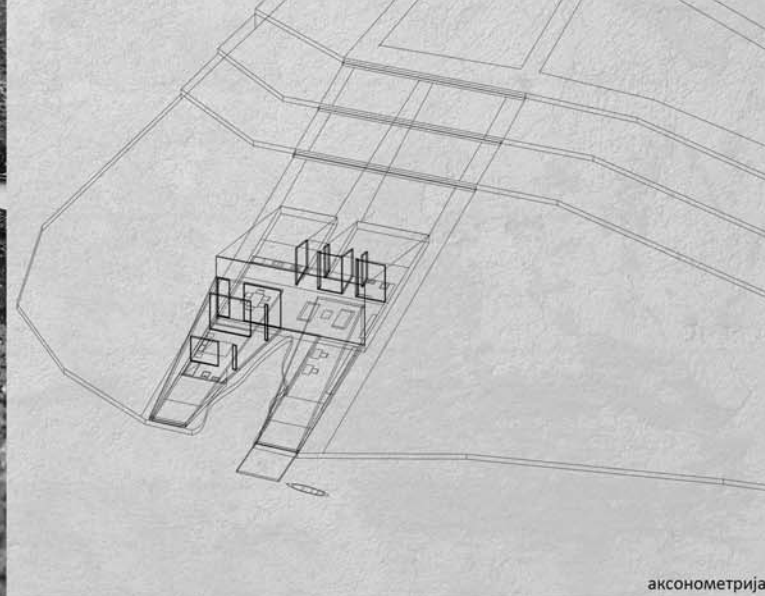

аксонометрија

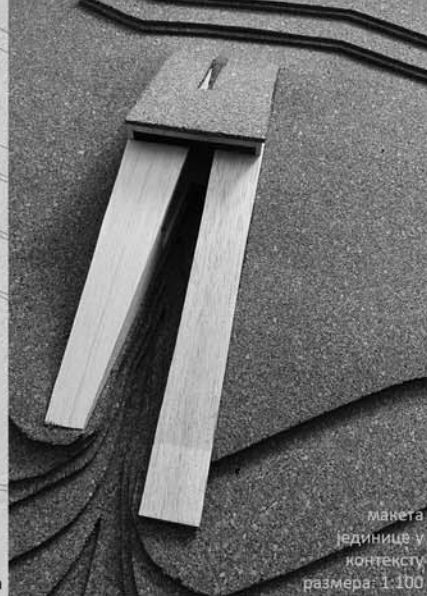

макета
јединице у
контексту
размера: 1:100



ситуациони план
размера: 1:500



амбијентални
приказ

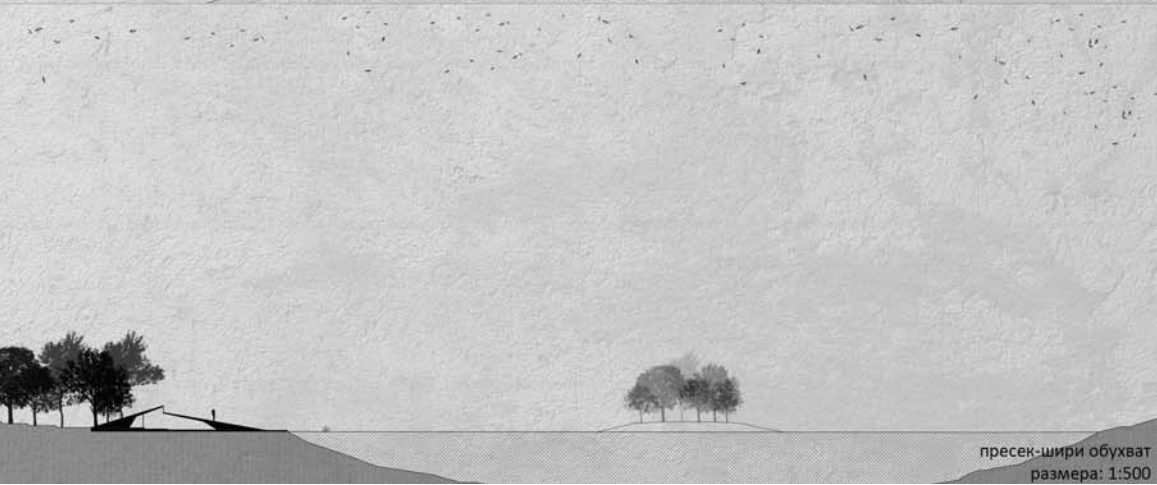

пресек-шири обухват
размера: 1:500

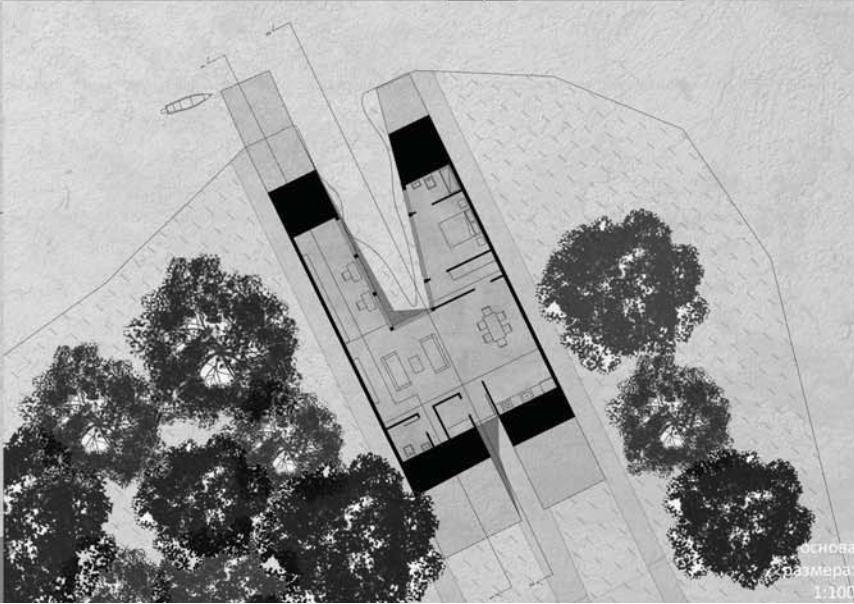

основни
план
размера:
1:100

КУЋА НА УШЋУ

наставник:
мр МИЛАН ВУЛОВИЋ,
редовни професор
маст.инж.арх. ДАЛИА ДУКАНАЦ,
асистент

СОЊА ВУКОВИЋ

ПРОЈЕКАТ 21916

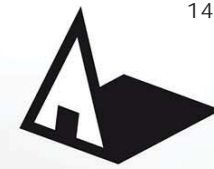

Универзитет у Београду
Архитектонски факултет

Основне студије
Архитектура
школска година 2020/2021
СТУДИЈСКА ЦЕЛИНА П и О

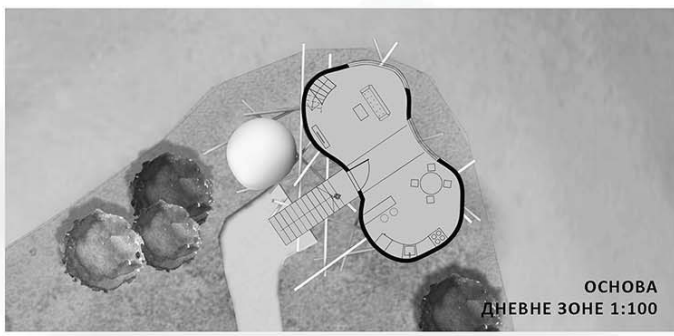

ОСНОВА
ДНЕВНЕ ЗОНЕ 1:100

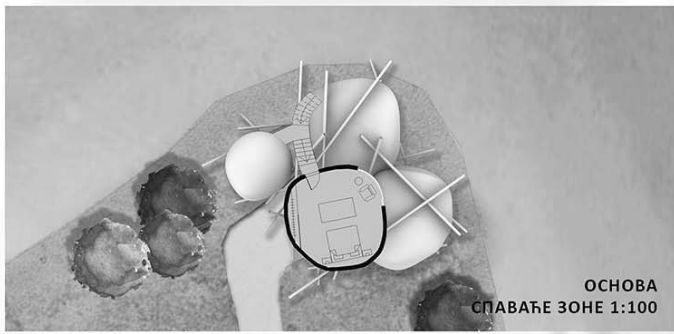

ОСНОВА
СПАВАЋЕ ЗОНЕ 1:100

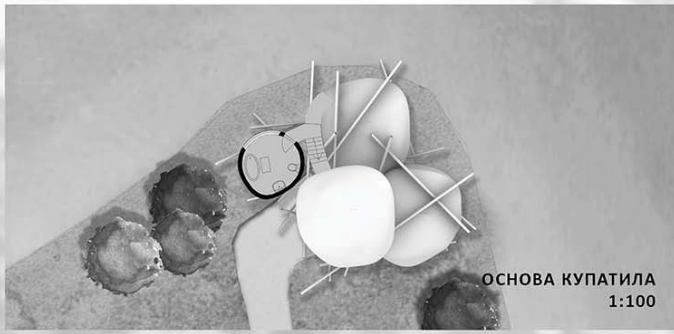

ОСНОВА КУПАТИЛА
1:100

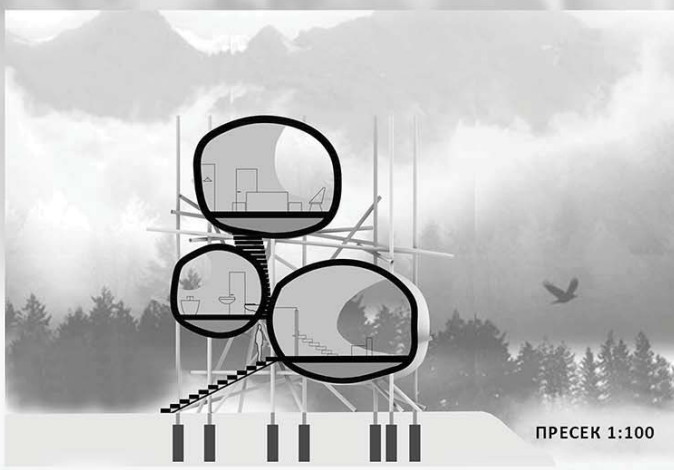

ПРЕСЕК 1:100



АМБИЈЕНТ



ИЗГЛЕД 1:100



ФОТОГРАФИЈА МАКЕТЕ



ДЕТАЉ МАКЕТЕ



ДЕТАЉ МАКЕТЕ

КУЋА НА УШЋУ

наставник:
мр МИЛАН ВУЛОВИЋ,
професор
ДЕЈАН ТОДОРОВИЋ,
асистент

СТАНИСЛАВА
МИХАЈЛОВИЋ
АРХИТЕКТОНСКО
ПРОЈЕКТОВАЊЕ

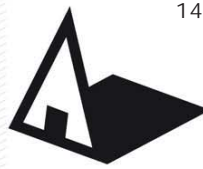

Универзитет у Београду
Архитектонски факултет
ОСНОВНЕ АКАДЕМСКЕ
СТУДИЈЕ АРХИТЕКТУРЕ
школска година 2020/2021
СТУДИЈСКА ЦЕЛИНА
ПРОСТОР И ОБЛИК 11011-01

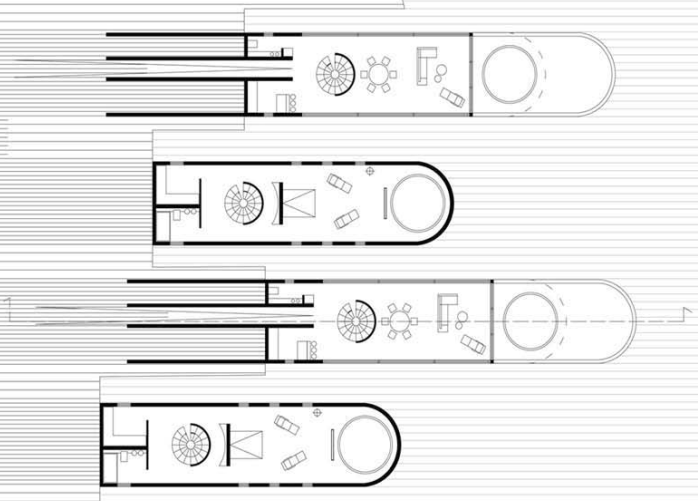

Основа P-1:200 0 1 2 3 4 5m

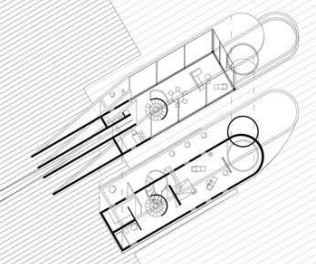

Аксонometriја

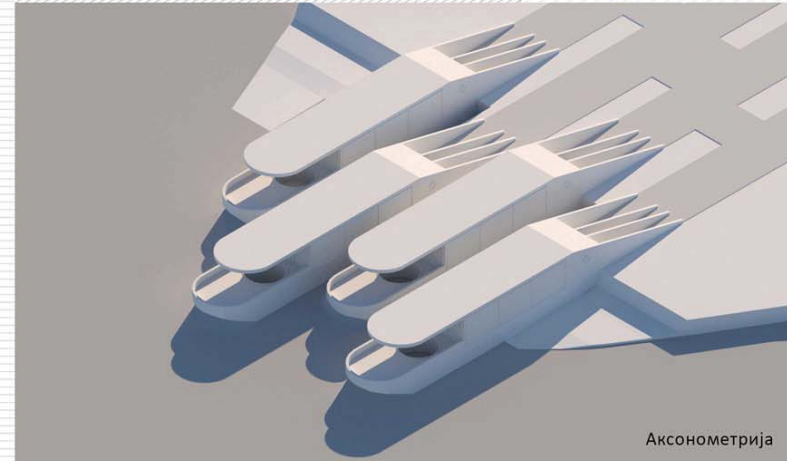

Аксонometriја

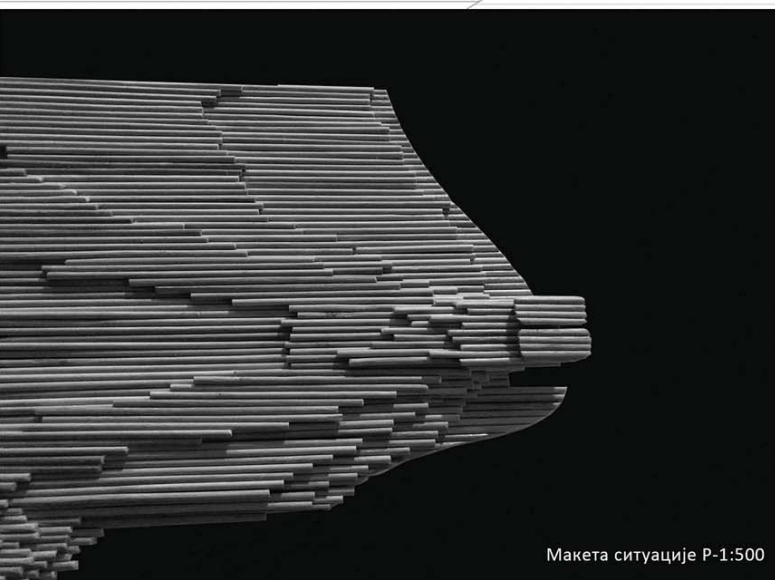

Макета ситуације P-1:500



Макета јединица у контексту P-1:100



Амбијентални приказ

КУЋА НА УШЋУ

наставник:
мр. Милан Вујовић,
р. проф.
маст. инж.арх. Далиа Дуканац,
асистент

СТАША ВУКЕЛИЋ

ПРОЈЕКАТ 21914



Универзитет у Београду
Архитектонски факултет

ОСНОВНЕ АКАДАМСКЕ СТУДИЈЕ

школска година 2020/2021

СТУДИЈСКА ЦЕЛИНА

ПРОСТОР И ОБЛИК

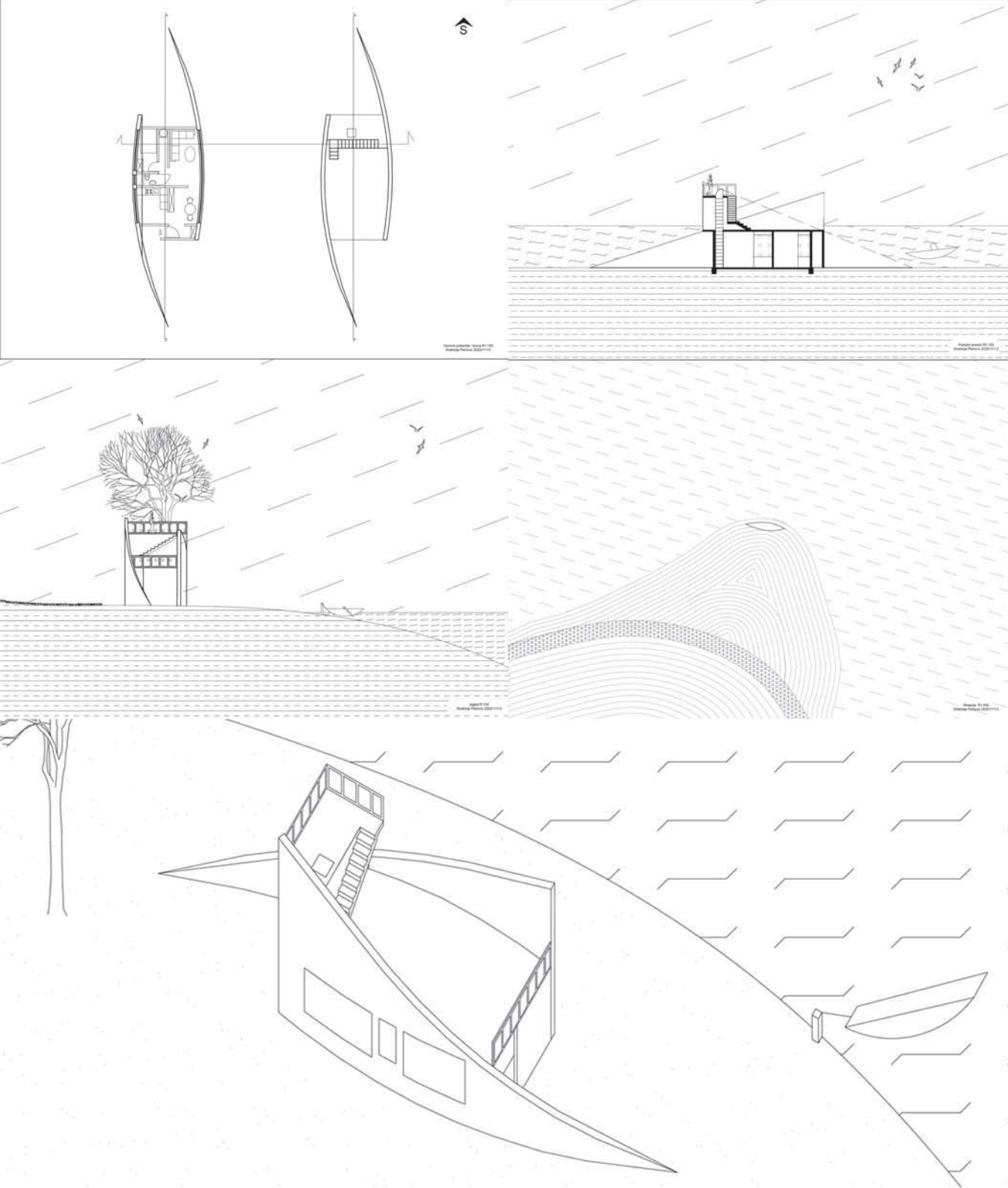

КУЋА НА УШЋУ

наставник:

мр Милан Вујовић
професор

мас.инж. Ивана Ловринчевић
асистент

СТРАХИЊА ПЕТРОВИЋ

АРХИТЕКТОНСКО
ПРОЈЕКТОВАЊЕ



Универзитет у Београду
 Архитектонски факултет

Основне или Интегрисане студије
 Архитектура

ШКОЛСКА ГОДИНА 2020/2021
 СТУДИЈСКА ЦЕЛИНА П и О

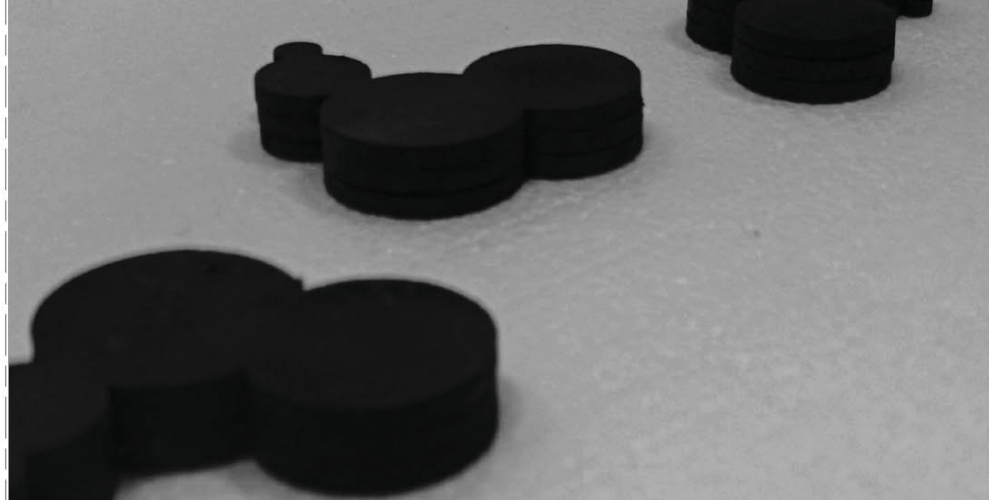
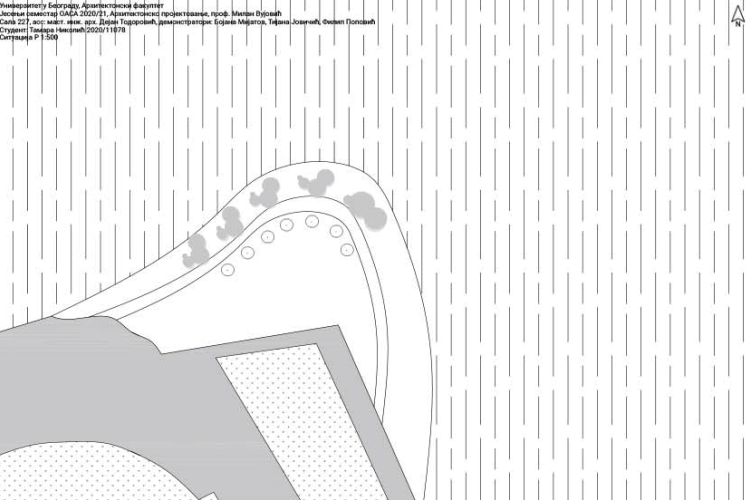
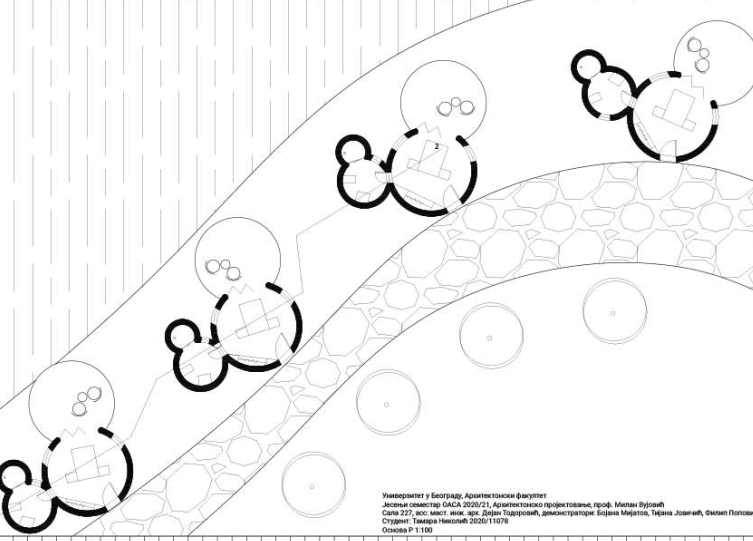
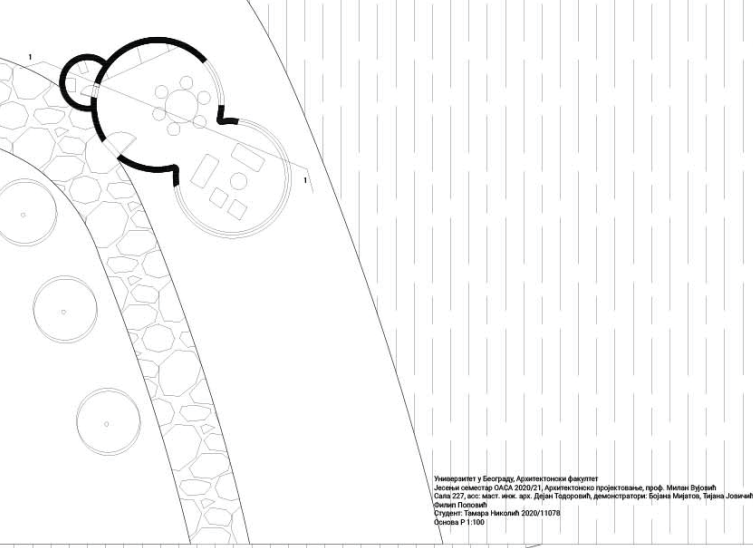

КУЋА НА УШЋУ

наставник:

мр МИЛАН ВУЛОВИЋ,
 професор

ДЕЈАН ТОДОРОВИЋ,
 асистент

ТАМАРА НИКОЛИЋ

АРХИТЕКТОНСКО
ПРОЈЕКТОВАЊЕ

Lorem ipsum



Универзитет у Београду
Архитектонски факултет

Основе академске студије -
Архитектура

школска година 2020/2021

СТУДИЈСКА ЦЕЛИНА
АРХИТЕКТОНСКО ПРОЈЕКТОВАЊЕ

СИТУАЦИЈА
Р 1:250
Тамара Живковић 2020/11015
асс. Јелена Илић, сала 221

ПРЕСЕК 1 - 1
Р 1:250
Тамара Живковић 2020/11015
асс. Јелена Илић, сала 221

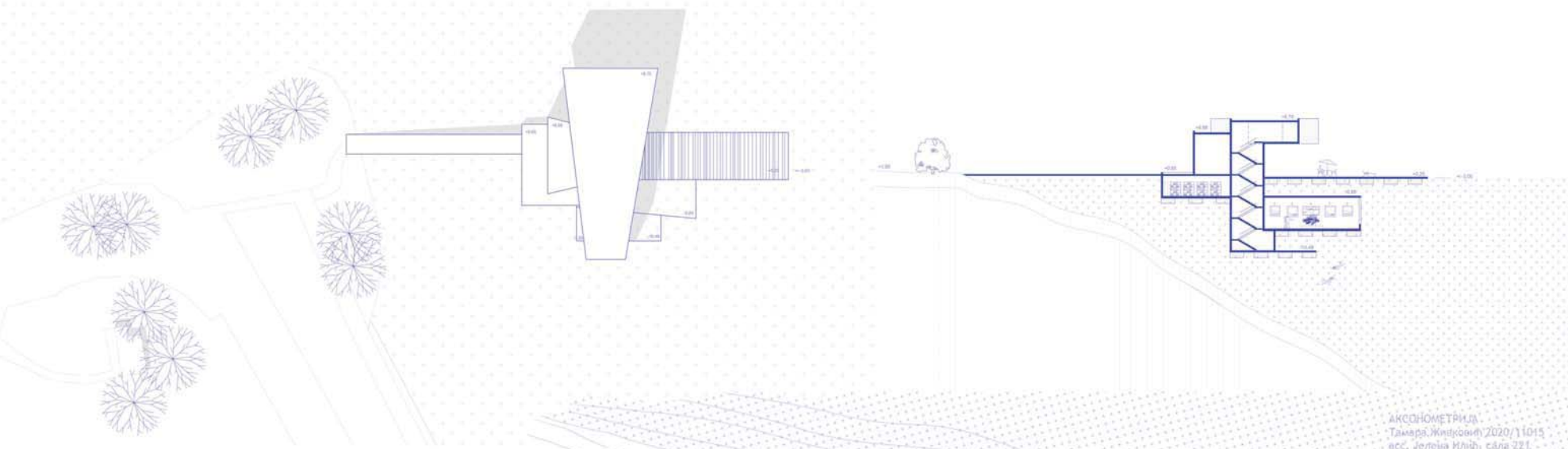

АКСОНОМЕТРИЈА
Тамара Живковић 2020/11015
асс. Јелена Илић, сала 221

ПРЕСЕК 2 - 2
Р 1:250
Тамара Живковић 2020/11015
асс. Јелена Илић, сала 221

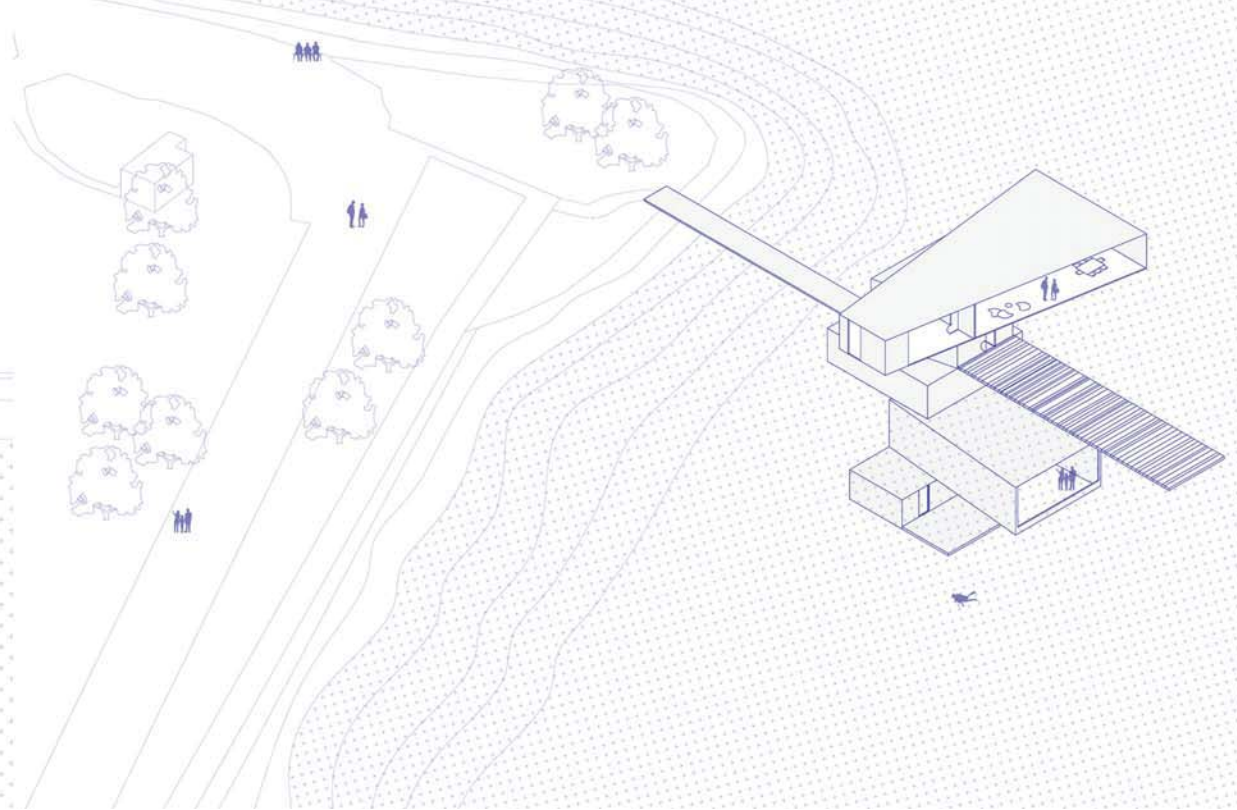
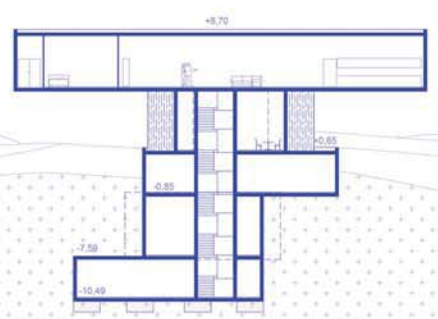

КУЋА НА УШЋУ

наставник:

др Милан Вујовић,
редовни професор

арх. Јелена Илић,
асистент

ТАМАРА ЖИВКОВИЋ

АРХИТЕКТОНСКО ПРОЈЕКТОВАЊЕ



Универзитет у Београду
Архитектонски факултет
Основне академске студије
архитектуре
школска година 2020/2021
СТУДИЈСКА ЦЕЛИНА
ПРОСТОР И ОБЛИК

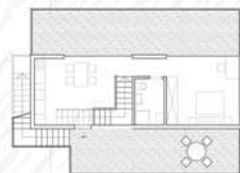

основа
приземља



основа -1



макета пресека

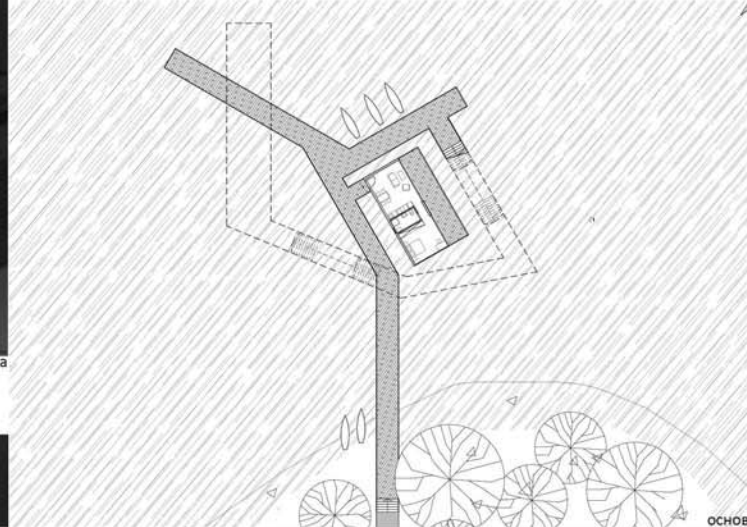

основа



макета деконструкције

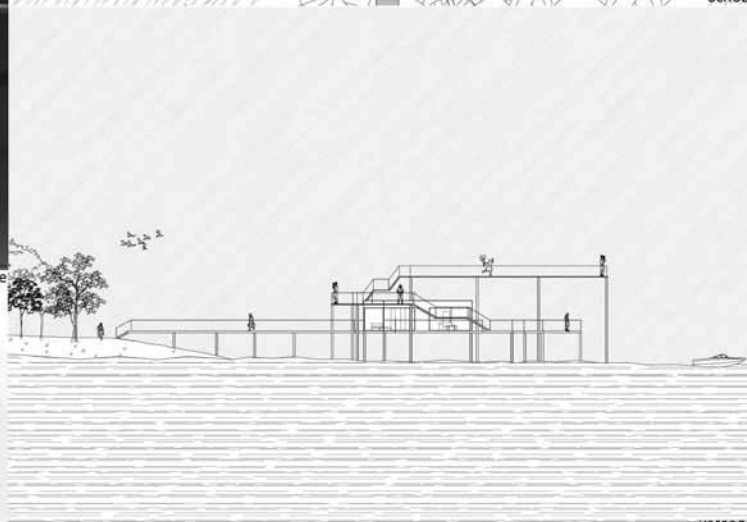

изглед 1

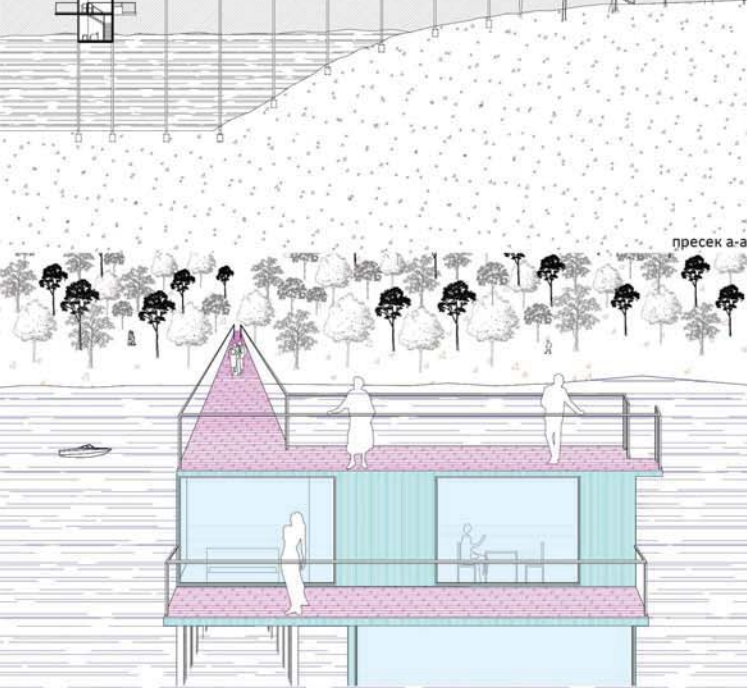

пресек а-а

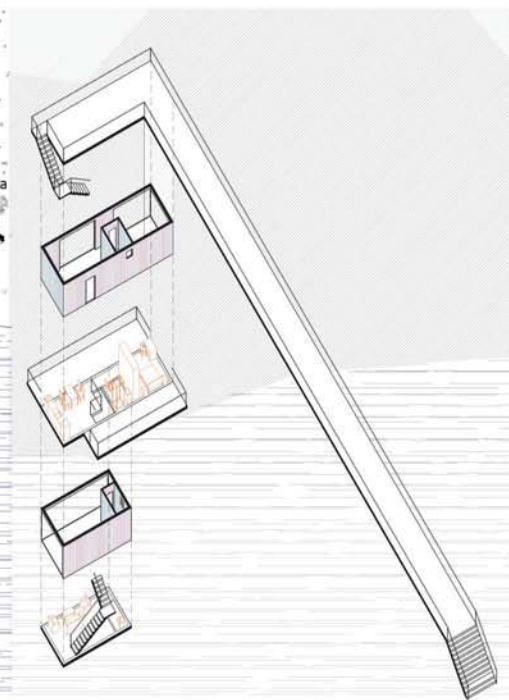

развијена аксонометрија

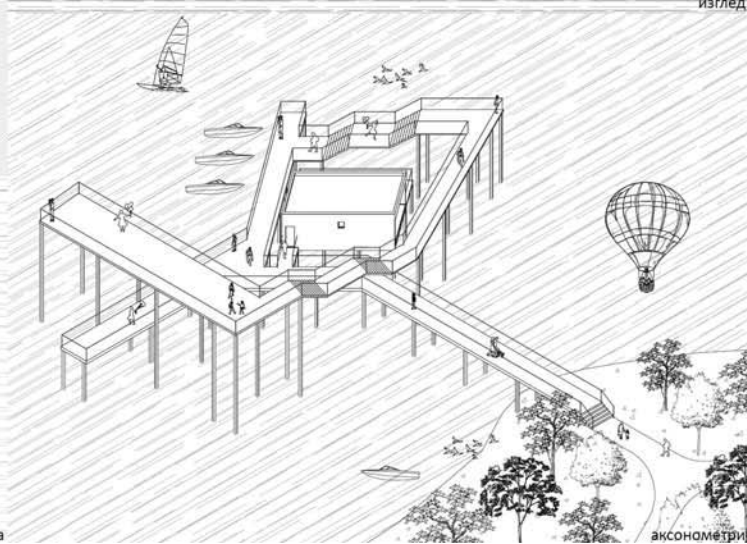

аксонометрија

КУЋА НА УШЋУ

наставник:

мр Милан Вујовић,
редовни професор

арх Ивана Ловринчевић,
асистент

Тања Радивојевић

АРХИТЕКТОНСКО
ПРОЈЕКТОВАЊЕ



Универзитет у Београду
Архитектонски факултет

ПРВА ГОДИНА ОСНОВНИХ
АКАДЕМСКИХ СТУДИЈА
школска година 2020/2021
СТУДИЈСКА ЦЕЛИНА П и О



АМБИЈЕНТ ИЗ ЉУДСКОГ УГЛА



ИЗГЛЕД СПРЕДА

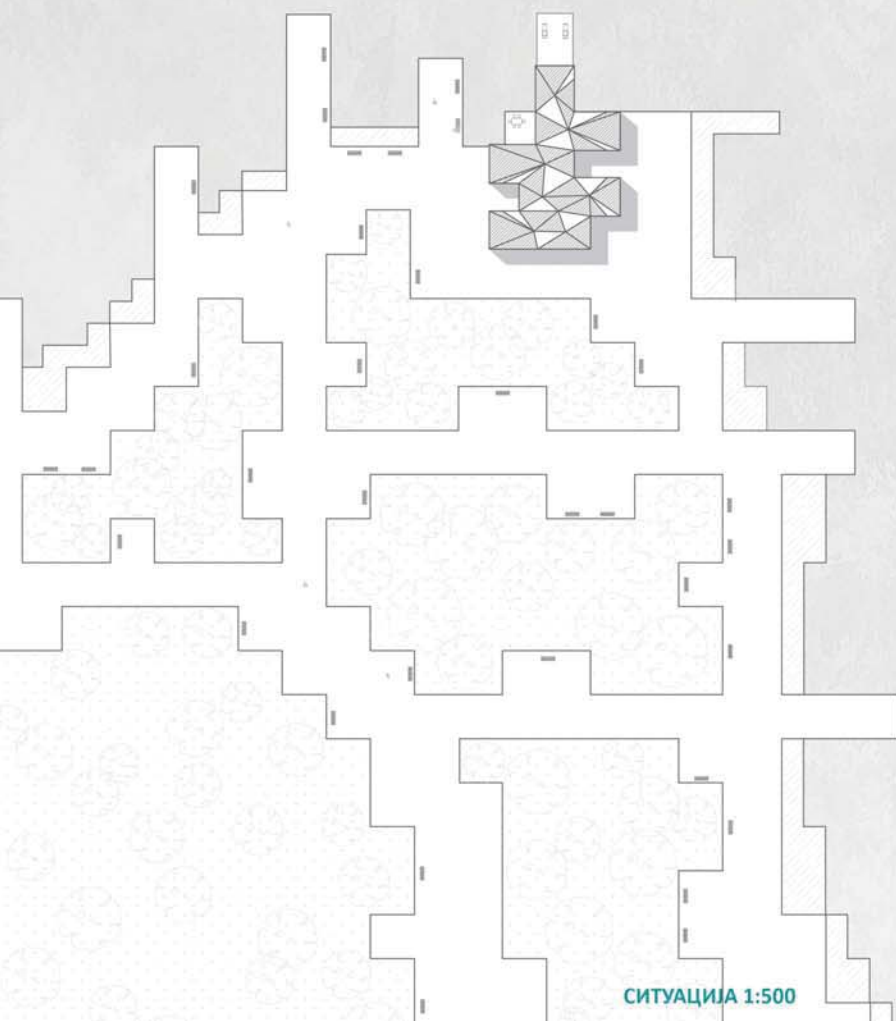

СИТУАЦИЈА 1:500



АМБИЈЕНТ ИЗ ВАЗДУХА

КУЋА НА УШЋУ

наставник:

мр. Милан Вујовић,
професор

Немања Кордић
асистент

ТАРА СТОЈАНОВИЋ
2020-11156



Универзитет у Београду
Архитектонски факултет
ОСНОВНЕ АКАДЕМСКЕ СТУДИЈЕ

школска година 2020/2021

СТУДИЈСКА ЦЕЛИНА
ПРОСТОР И ОБЛИК

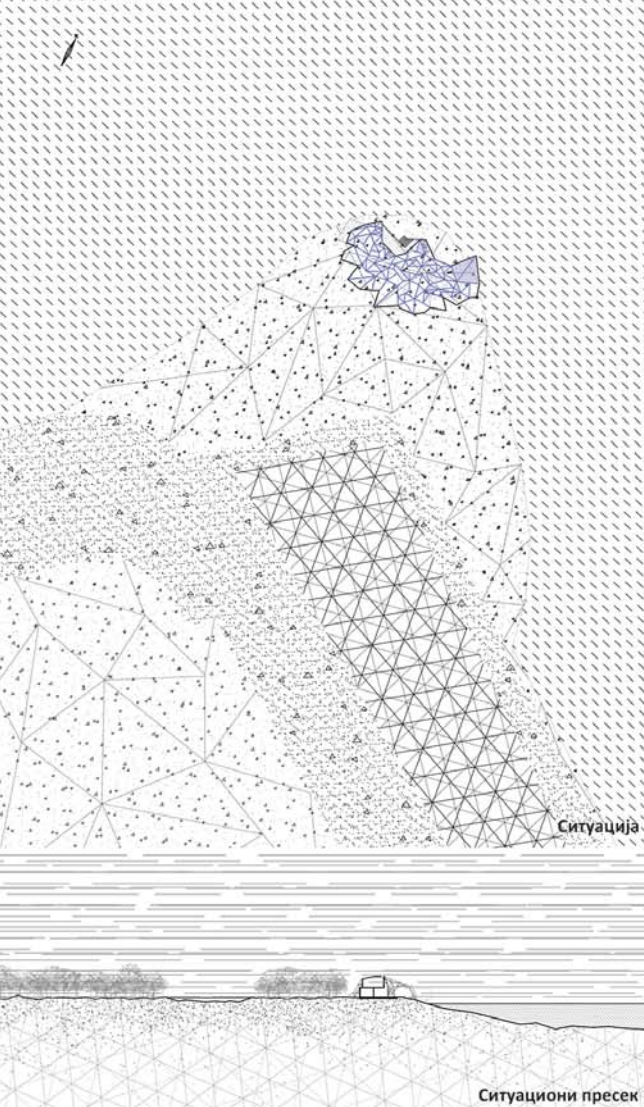

Ситуација

Ситуациони пресек

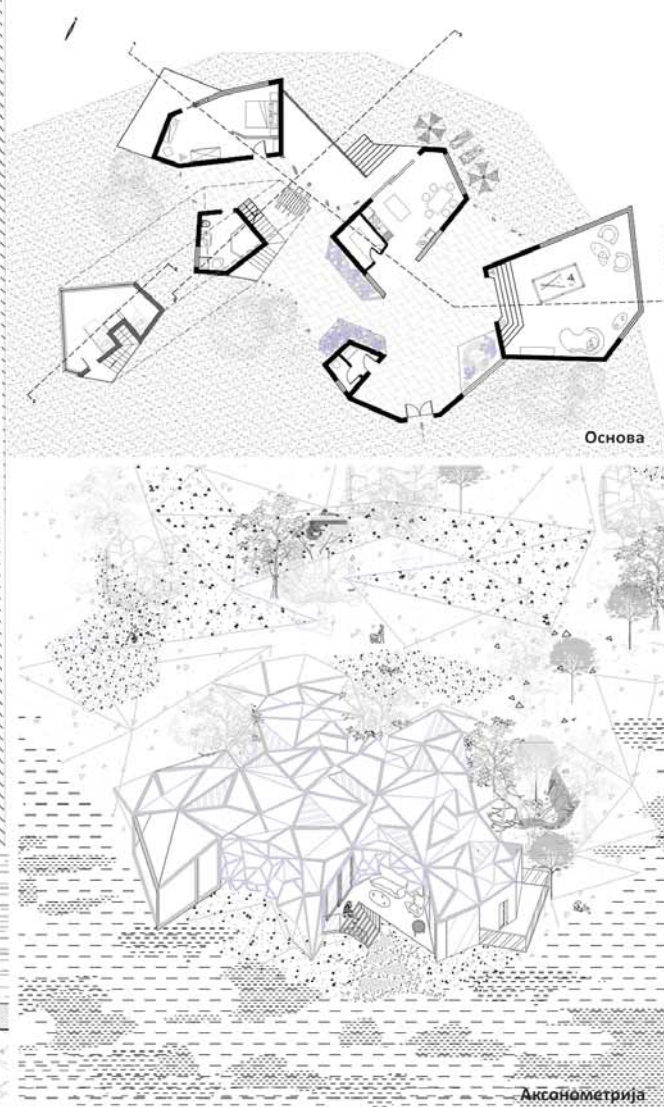

Основа

Аксонometriја

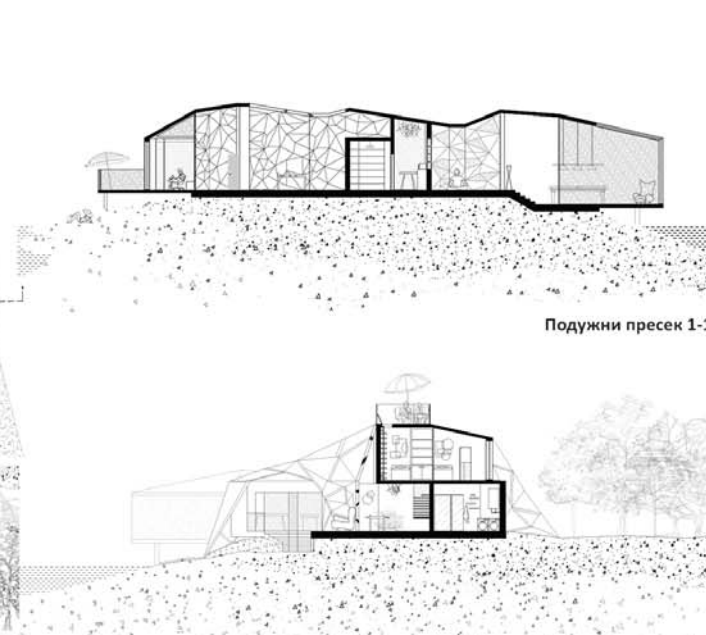

Подужни пресек 1-1



Попречни пресек 2-2

Атмосфера

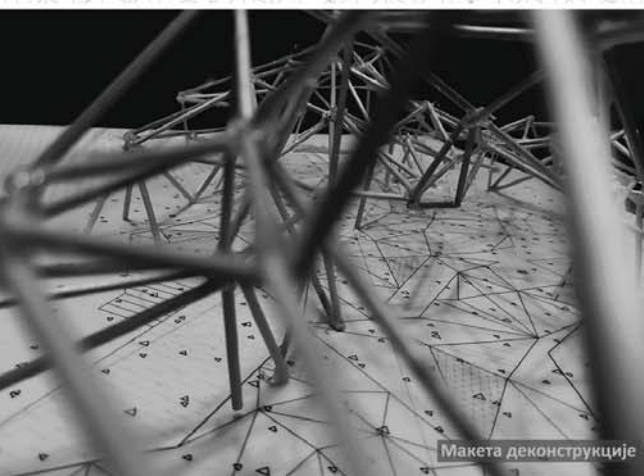

Макета деконструкције



Макета ситуације



Макета пресека

КУЋА НА УШЋУ

наставник:

мр Милан Вујовић,
професор

мас. инж. арх. Ивана Ловринчевић,
асистент

ТЕОДОРА ПОПОВИЋ

АРХИТЕКТОНСКО
ПРОЈЕКТОВАЊЕ

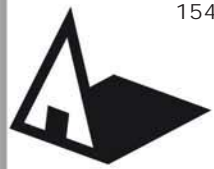

Универзитет у Београду
Архитектонски факултет
Основне или Интегрисане студије
Архитектура
школска година 2020/2021
СТУДИЈСКА ЦЕЛИНА П И О



макета архитектонског решења P:1100

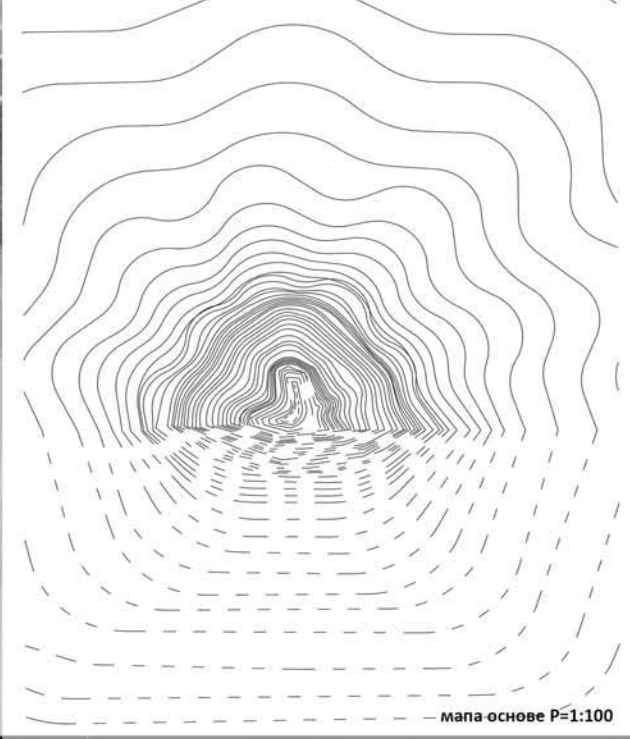

мапа основе P=1:100

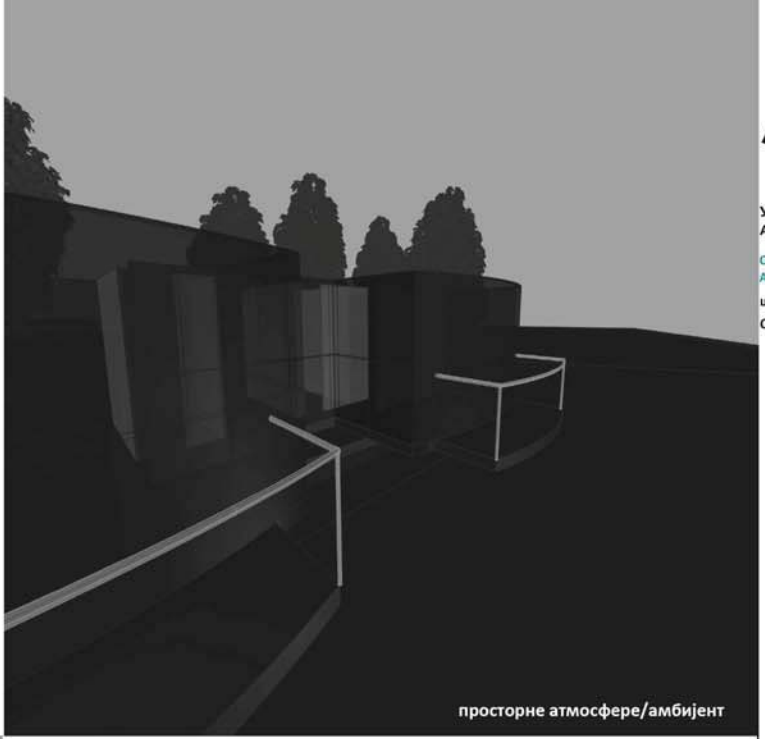

просторне атмосфере/амбијент

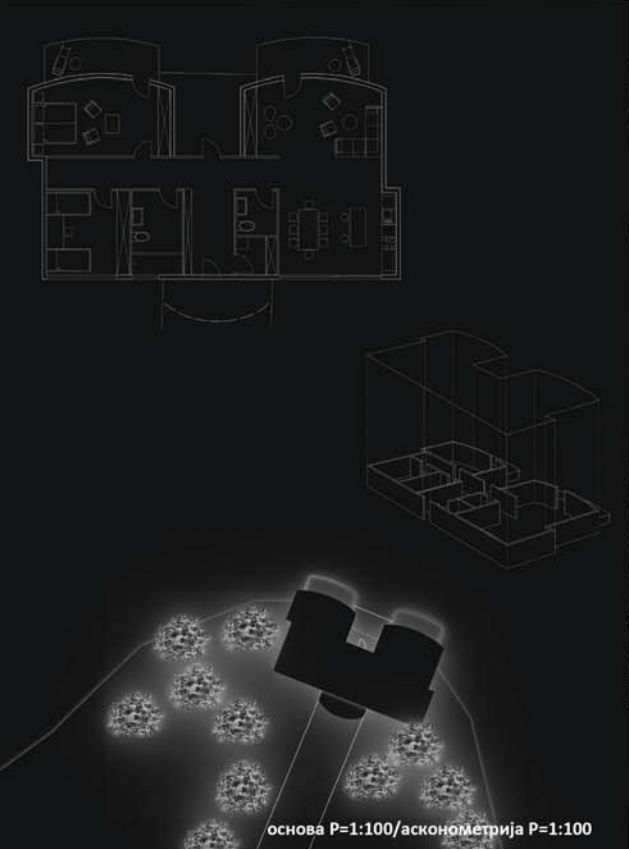

основа P=1:100/аснонometriја P=1:100

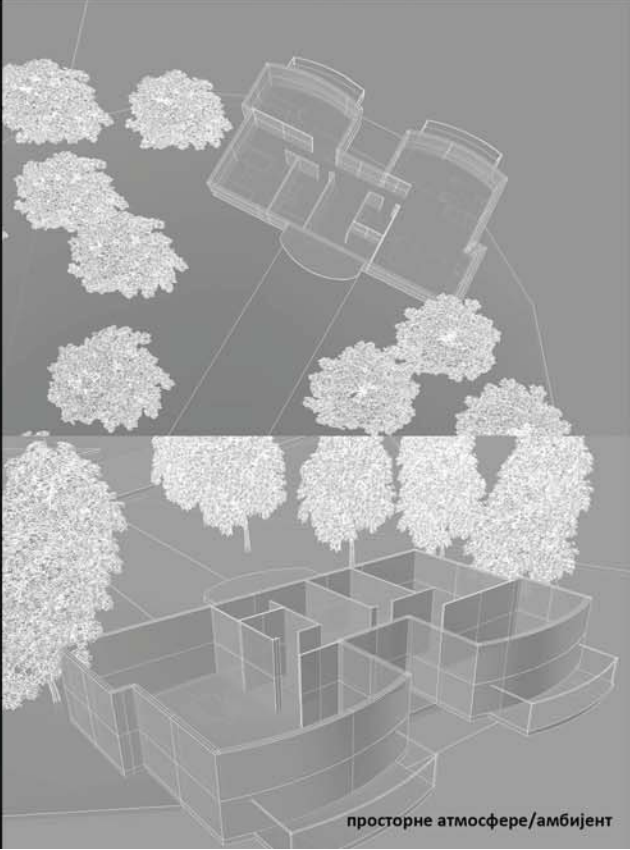

просторне атмосфере/амбијент



КУЋА НА УШЋУ

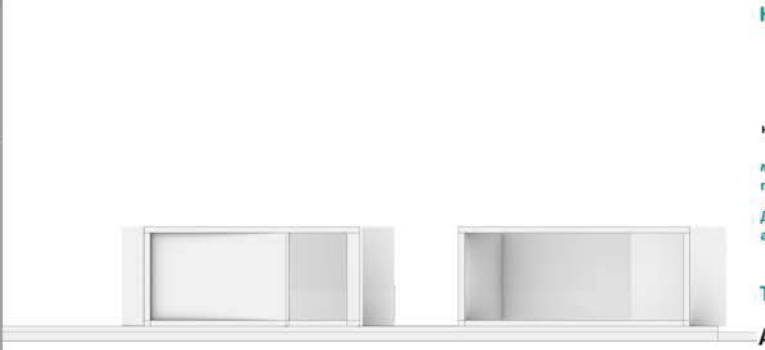

пресеци/изгледи P=1:100

наставник:
мр МИЛАН ВУЛОВИЋ,
професор
ДЕЈАН ТОДОРОВИЋ,
асистент

ТИЈАНА ПАВЛОВИЋ
АРХИТЕКТОНСКО
ПРОЈЕКТОВАЊЕ

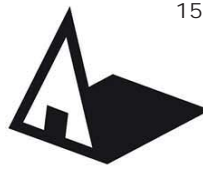

Универзитет у Београду
Архитектонски факултет
ОСНОВНЕ АКАДЕМСКЕ СТУДИЈЕ
АРХИТЕКТУРЕ
школска година 2020/2021
СТУДИЈСКА ЦЕЛИНА П и О



SITUACIONO REŠENJE R-1:1000

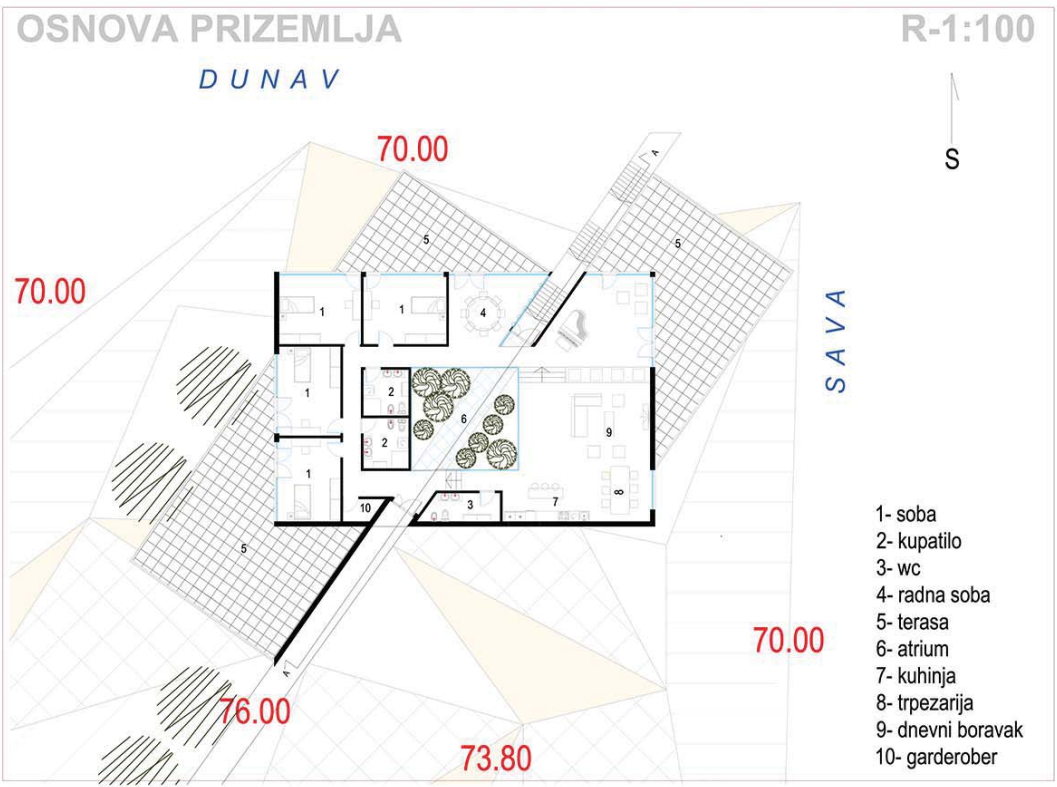

OSNOVA PRIZEMLJA R-1:100

- 1- soba
- 2- kupatilo
- 3- wc
- 4- radna soba
- 5- terasa
- 6- atrium
- 7- kuhinja
- 8- trepezarija
- 9- dnevni boravak
- 10- garderober

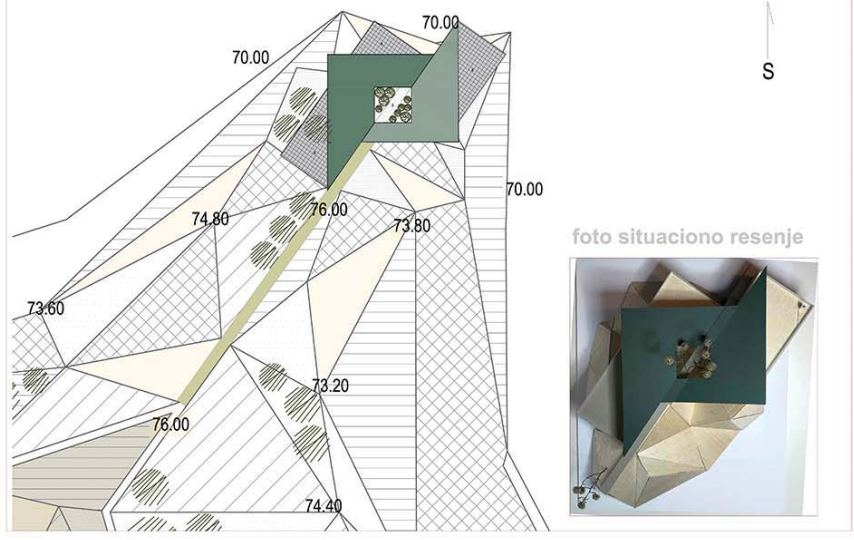

SITUACIONO REŠENJE R-1:500

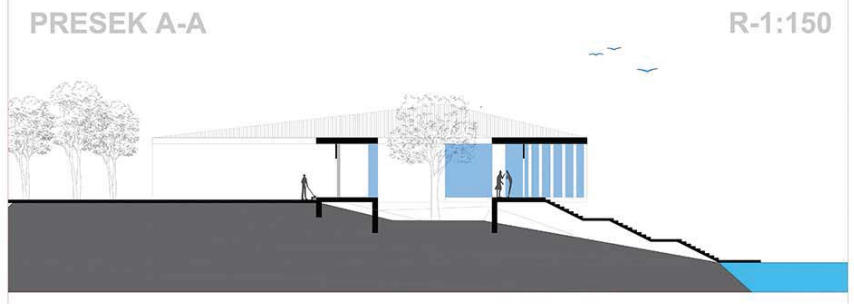

PRESEK A-A R-1:150

FOTOGRAFIJE MAKETE

maketa situacije

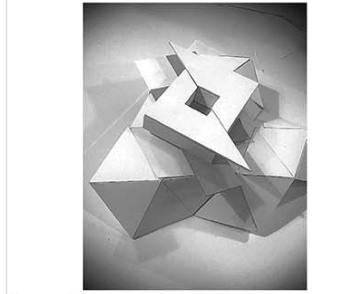

maketa objekta

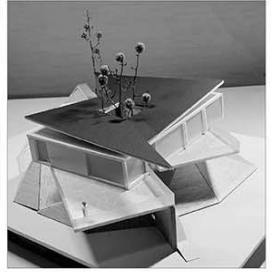
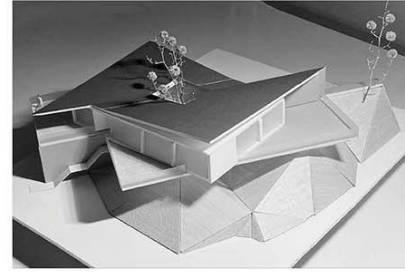
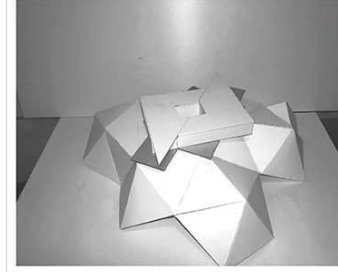
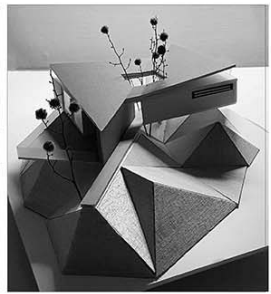
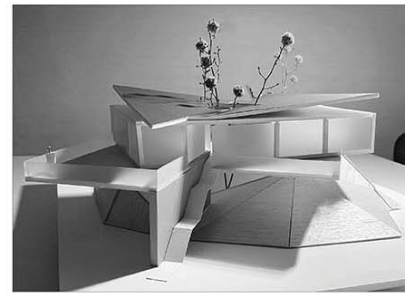

КУЋА НА УШЋУ

наставник:
мр Милан Вујовић,
професор
Немања Кордић,
асистент

УНА СТАНКОВИЋ

АРХИТЕКТОНСКО
ПРОЈЕКТОВАЊЕ

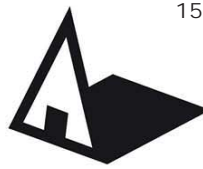

Универзитет у Београду
Архитектонски факултет
ОСНОВНЕ АКАДЕМСКЕ
СТУДИЈЕ АРХИТЕКТУРЕ
школска година 2020/2021
СТУДИЈСКА ЦЕЛИНА
ПРОСТОР И ОБЛИК



пресек - шири обухват 0 10m



макета пресека

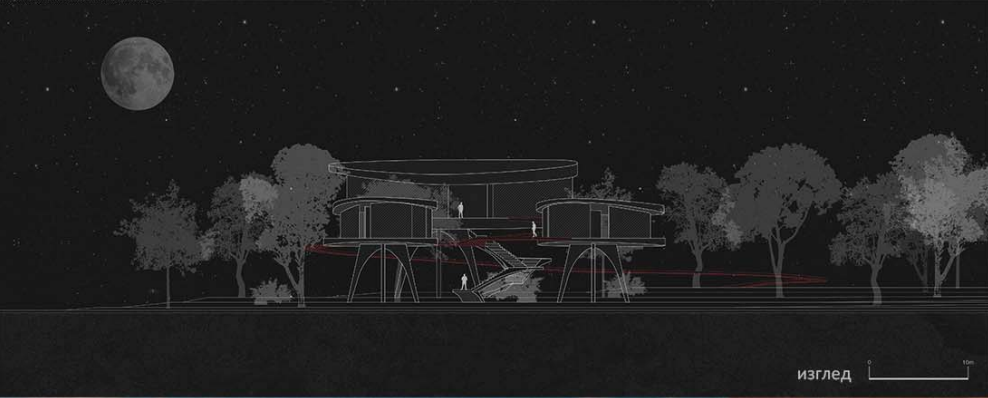

изглед 0 10m

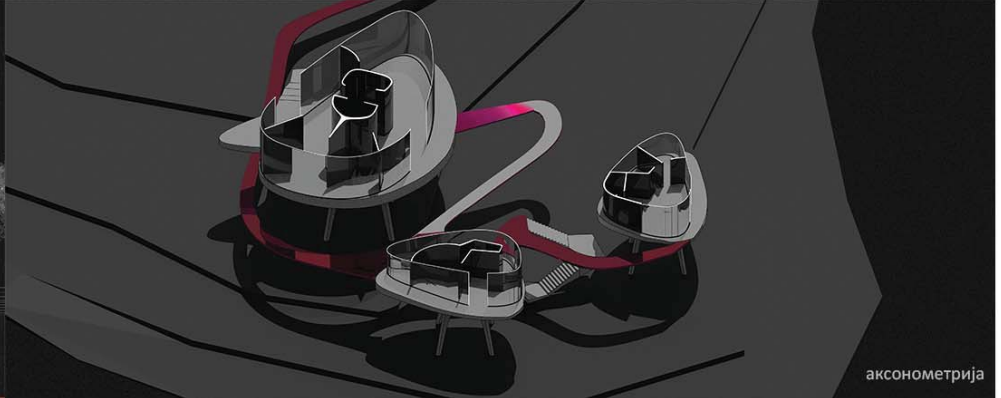

аксонометрија



амбијентални приказ



ситуациони план 0 10m

КУЋА НА УШЋУ

наставник:

мр. Милан Вујовић,
р. проф

Далиа Дуканац,
асистент

ВЕЉКО ВУЧЕНОВИЋ

**АРХИТЕКТОНСКО
ПРОЈЕКТОВАЊЕ**



Универзитет у Београду
Архитектонски факултет

Архитектонско пројектовање

школска година 2020/2021

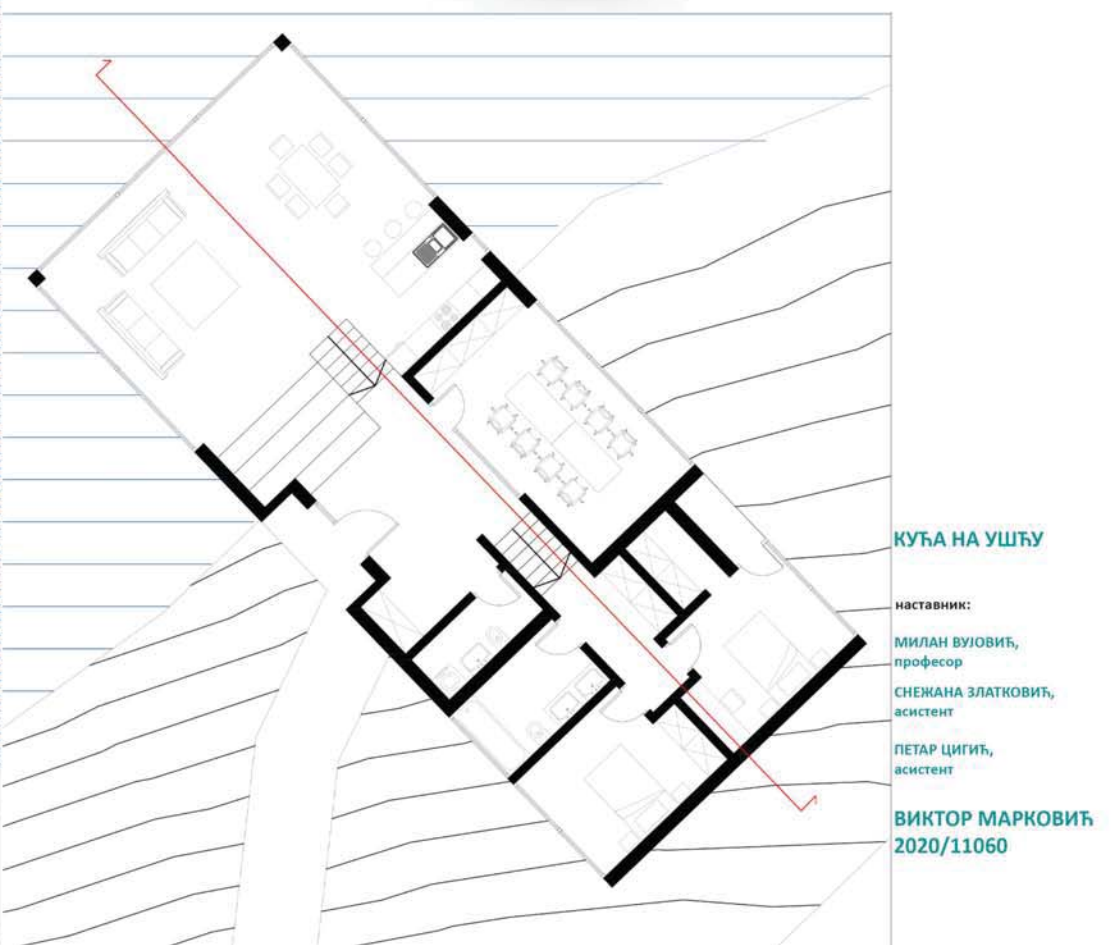
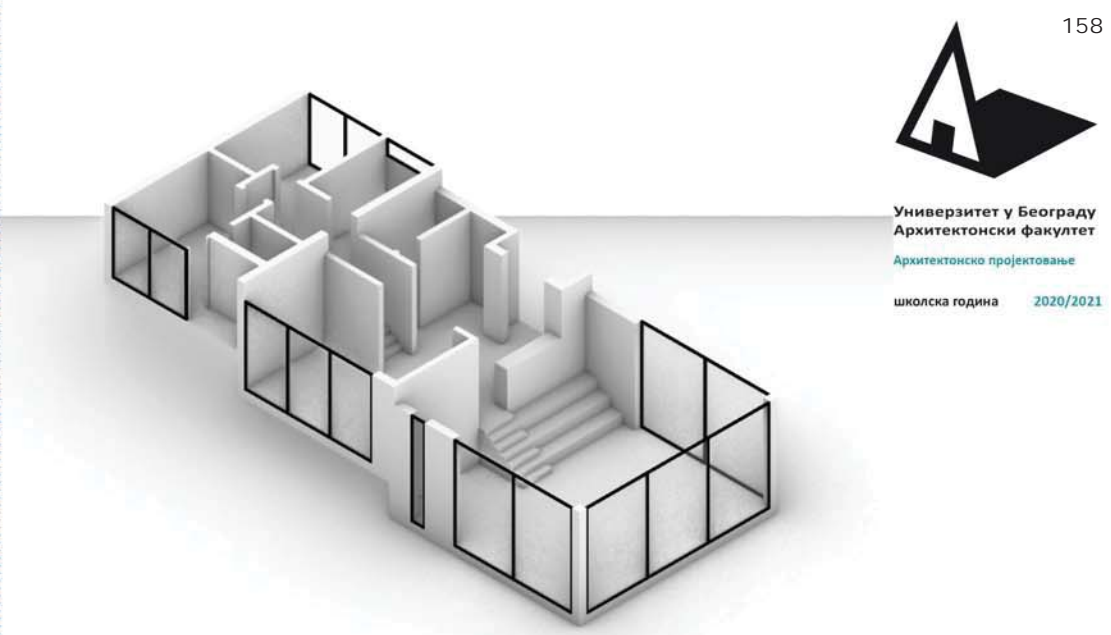
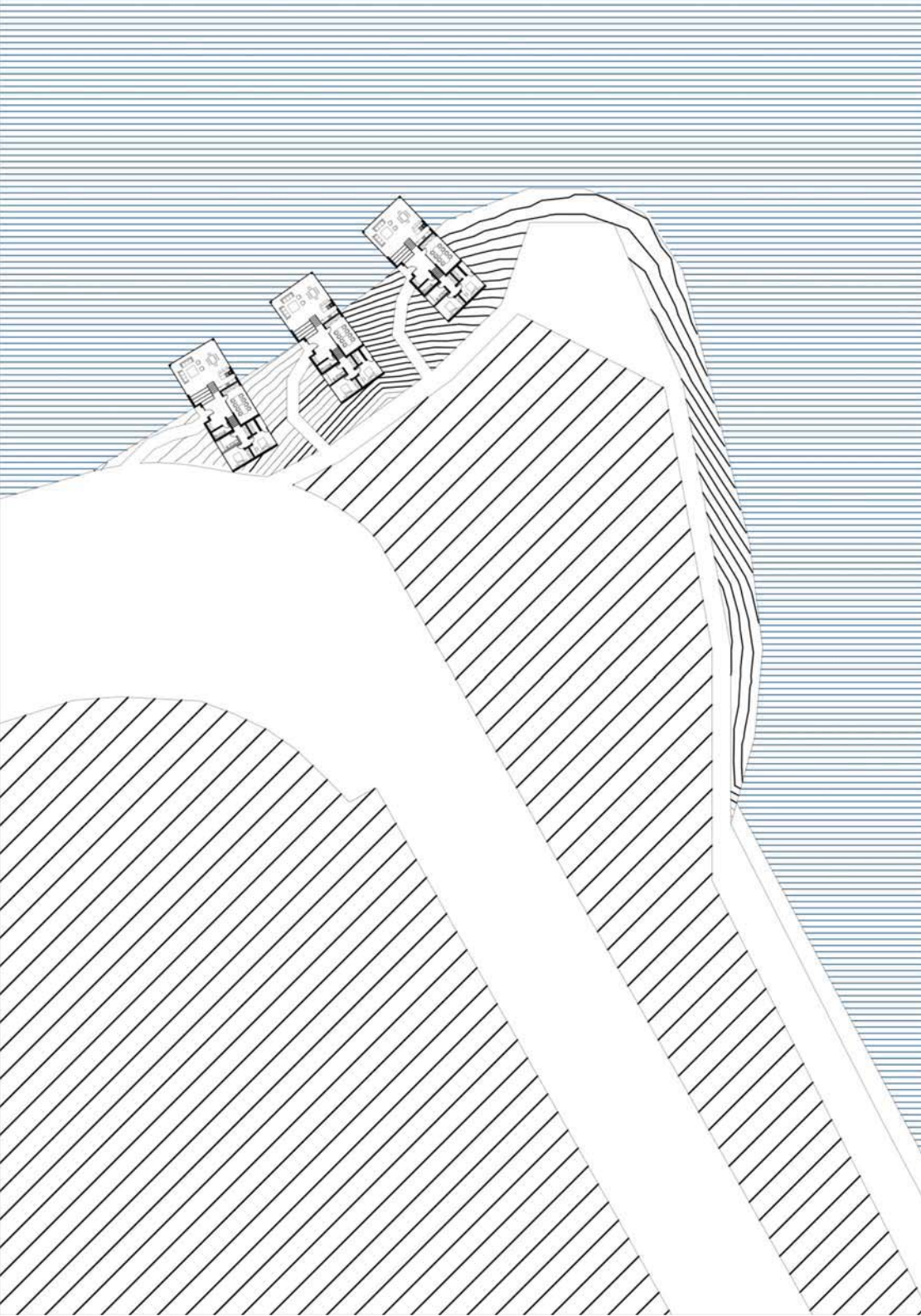

КУЋА НА УШЋУ

наставник:

МИЛАН ВУЛОВИЋ,
професор

СНЕЖАНА ЗЛАТКОВИЋ,
асистент

ПЕТАР ЦИГИЋ,
асистент

ВИКТОР МАРКОВИЋ
2020/11060

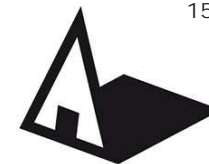

Универзитет у Београду
Архитектонски факултет
Основне Академске
Студије Архитектуре

школска година 2020/2021

СТУДИЈСКА ЦЕЛИНА:
Простор и облик

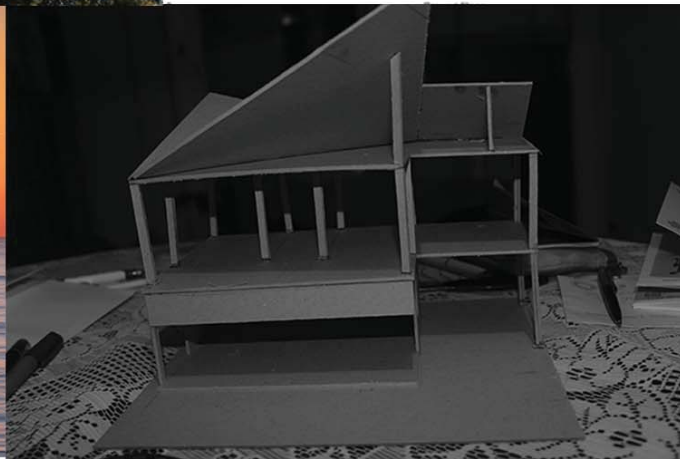
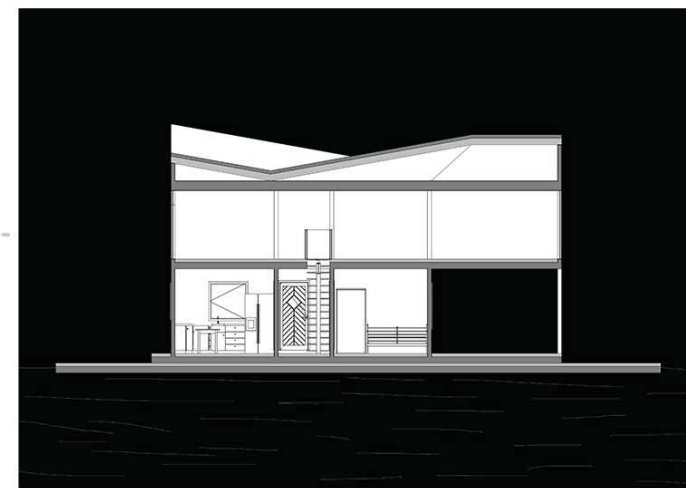
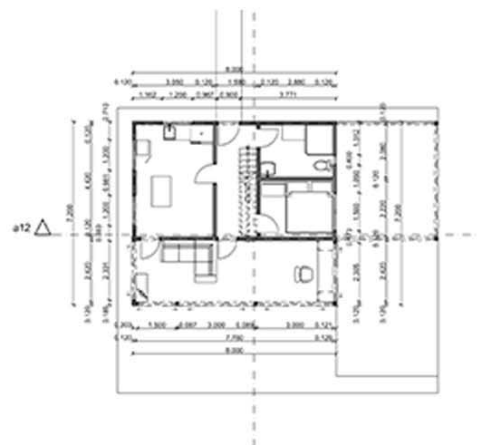

Кућа на ушћу

наставник:

мр. арх. Милан Вујовић
Професор

арх. Милош Стојковић
Асистент

Владимир Ђенић
2020_11151

Архитектонско
Пројектовање



Универзитет у Београду
Архитектонски факултет
Основне академске
студије
школска година 2020/2021
ПРОСТОР И ОБИК

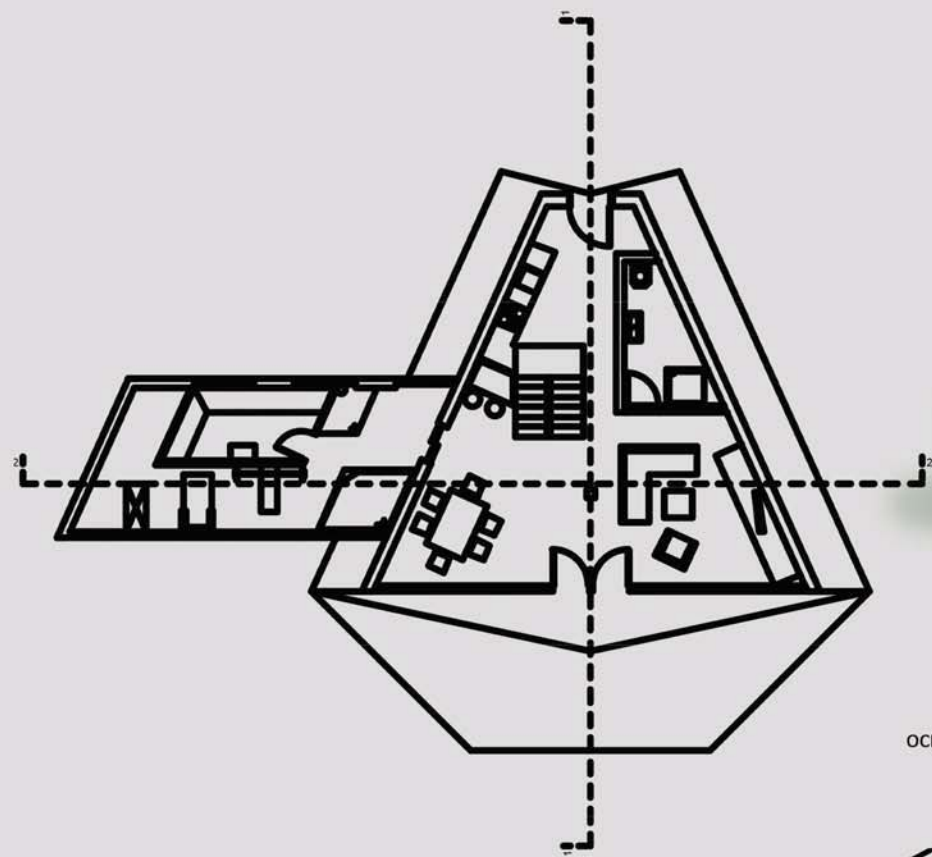

ОСНОВА

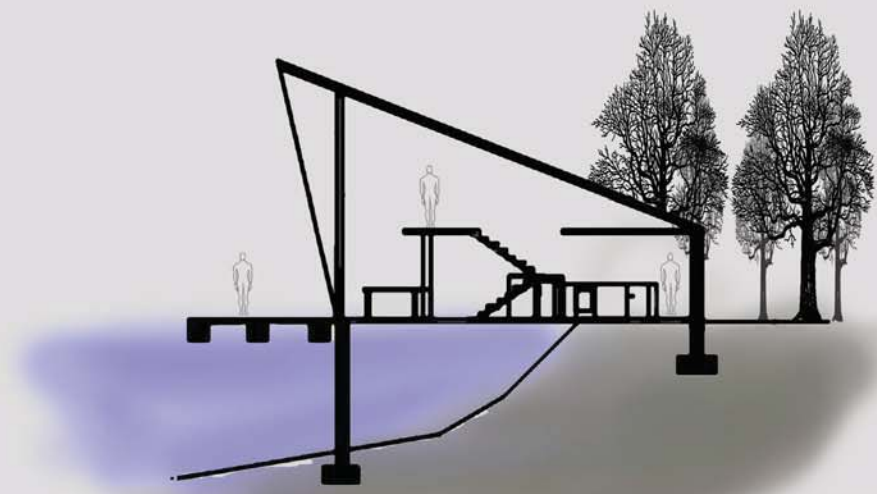
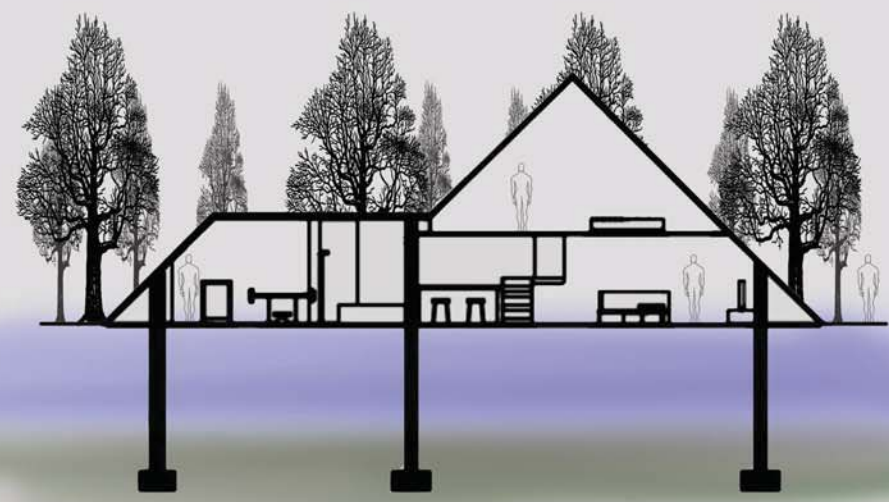

ПРЕСЕЦИ

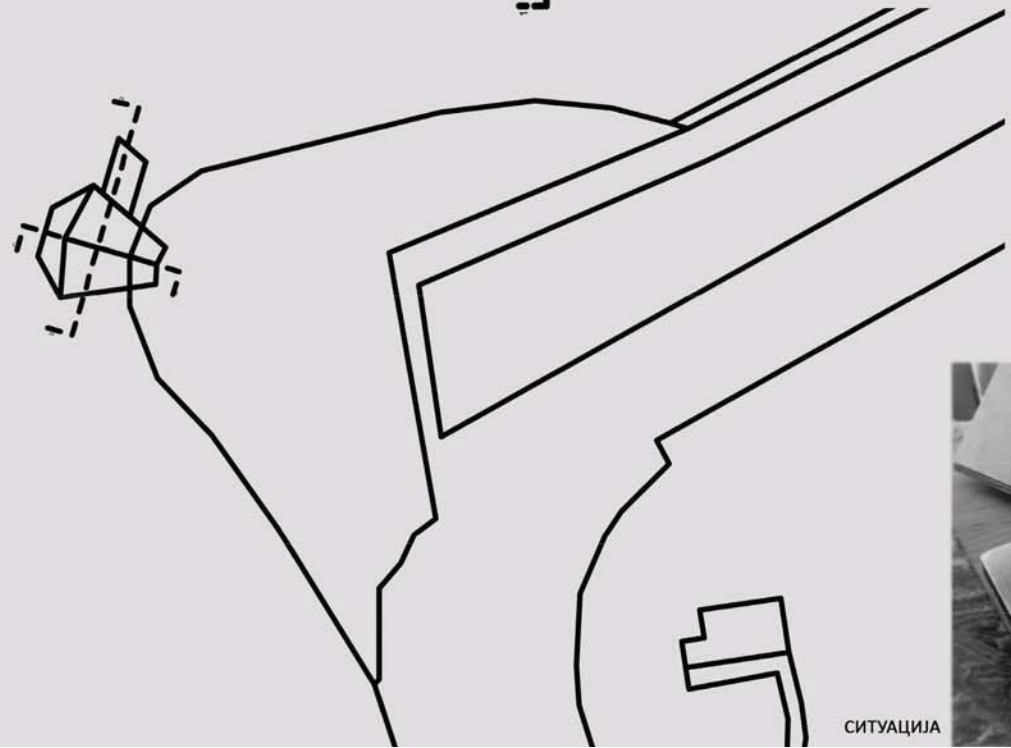

СИТУАЦИЈА



МАКЕТА

КУЋА НА УШЉУ

наставник:
мр. Милан Вујовић
професор
др. Маја Драгишић
асистент
Војин Рашковић
2020/11120

Архитектонско пројектовање

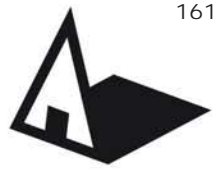

Универзитет у Београду
Архитектонски факултет
ОАСА

школска година 2020/2021
СТУДИЈСКА ЦЕЛИНА
ПРОСТОР И ОБЛИК

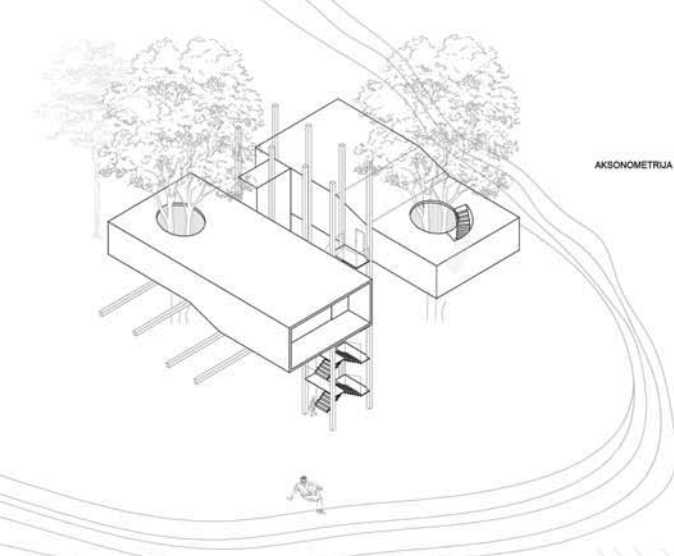

AKSONOMETRIJA KUĆE

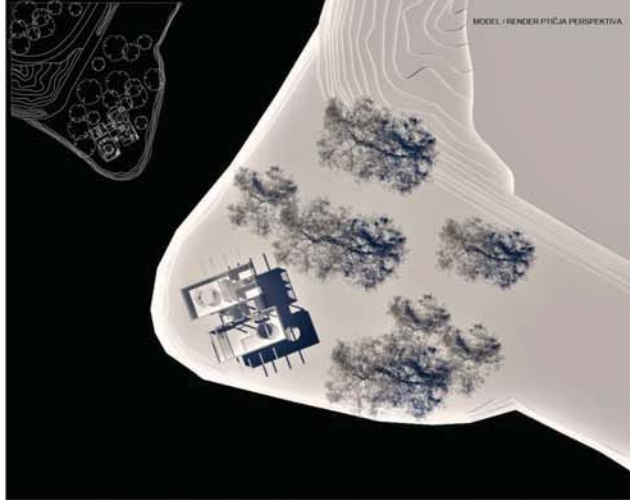
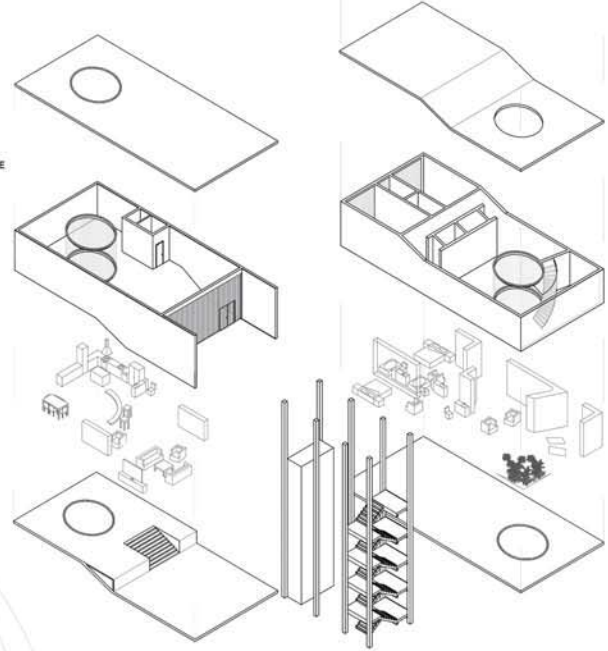

MODEL / RENDER PTIČJA PERSPEKTIVA

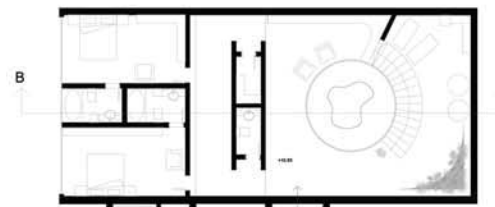

OSNOVA KUĆE

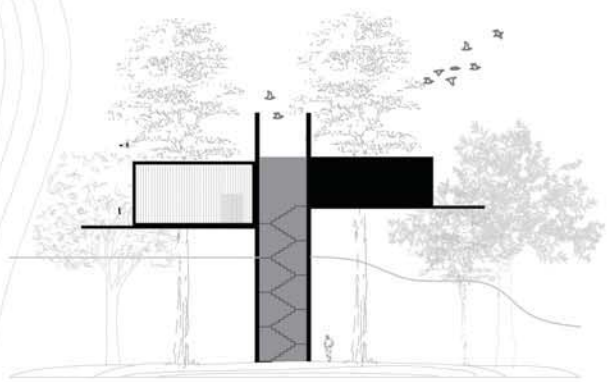

FRONTALNI IZGLED / POGLED SA REKE

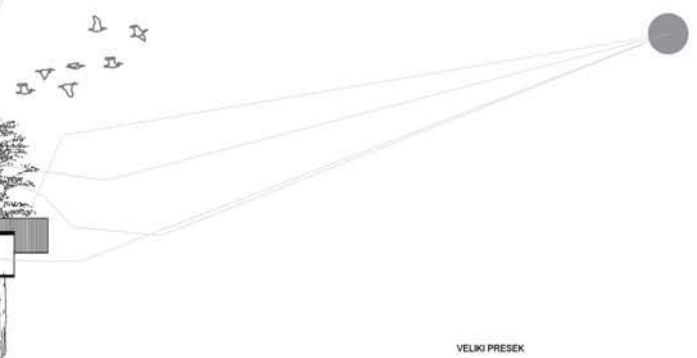

VELIKI PRESEK

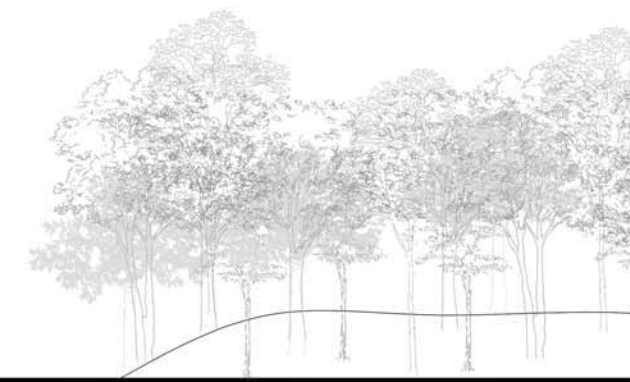
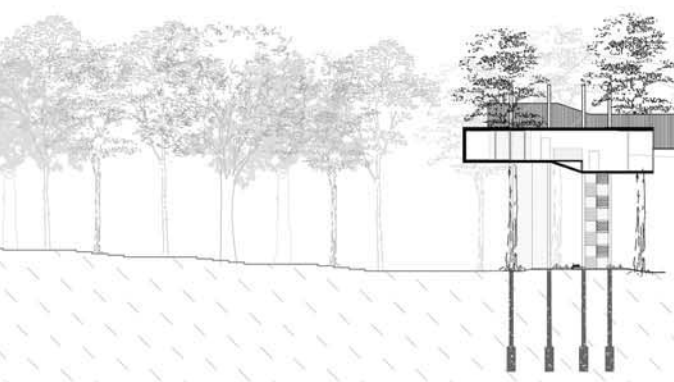

ПРОЈЕКАТ КУЋЕ НА УШЋУ

наставник:

мр. МИЛАН ВУЈОВИЋ
професор

маст. инж. арх. ДАЛИЈА
ДУКАНАЦ, асистент

АНЂЕЛА ВУЧКОВИЋ

**АРХИТЕКТОНСКО
ПРОЈЕКТОВАЊЕ**

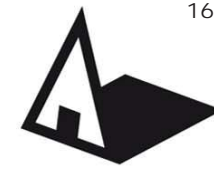

Универзитет у Београду
Архитектонски факултет
ОСНОВНЕ АКАДЕМСКЕ СТУДИЈЕ
АРХИТЕКТУРЕ
школска година 2020/2021
СТУДИЈСКА ЦЕЛИНА
ПРОСТОР И ОБЛИК 11011-01

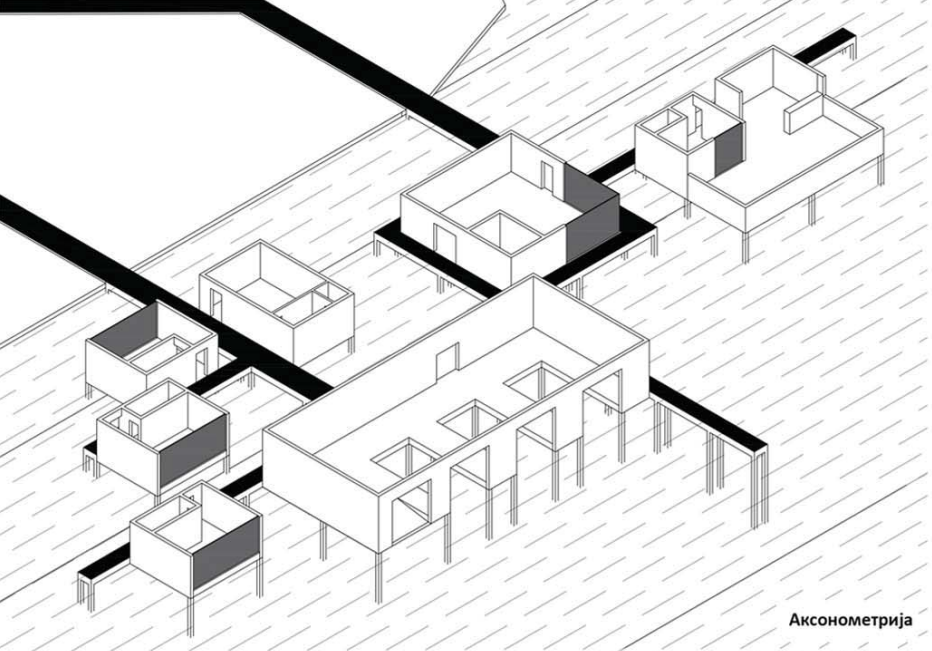

Аксонometriја

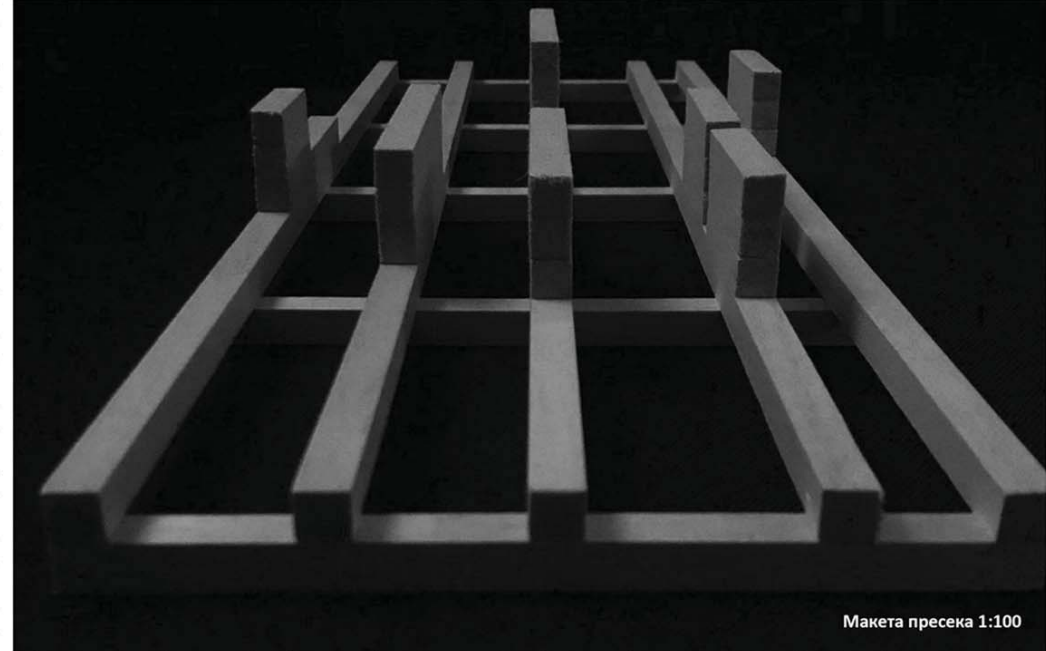

Макета пресека 1:100

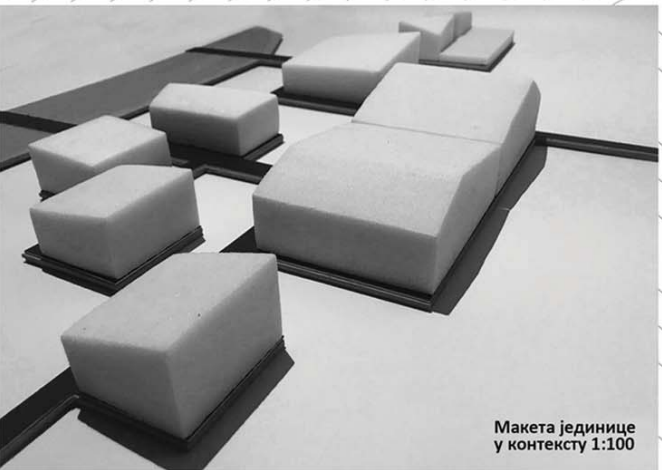

Макета јединице у контексту 1:100

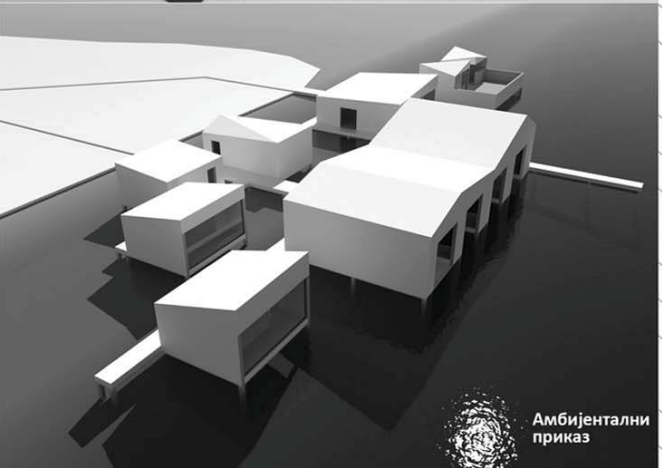

Амбијентални приказ

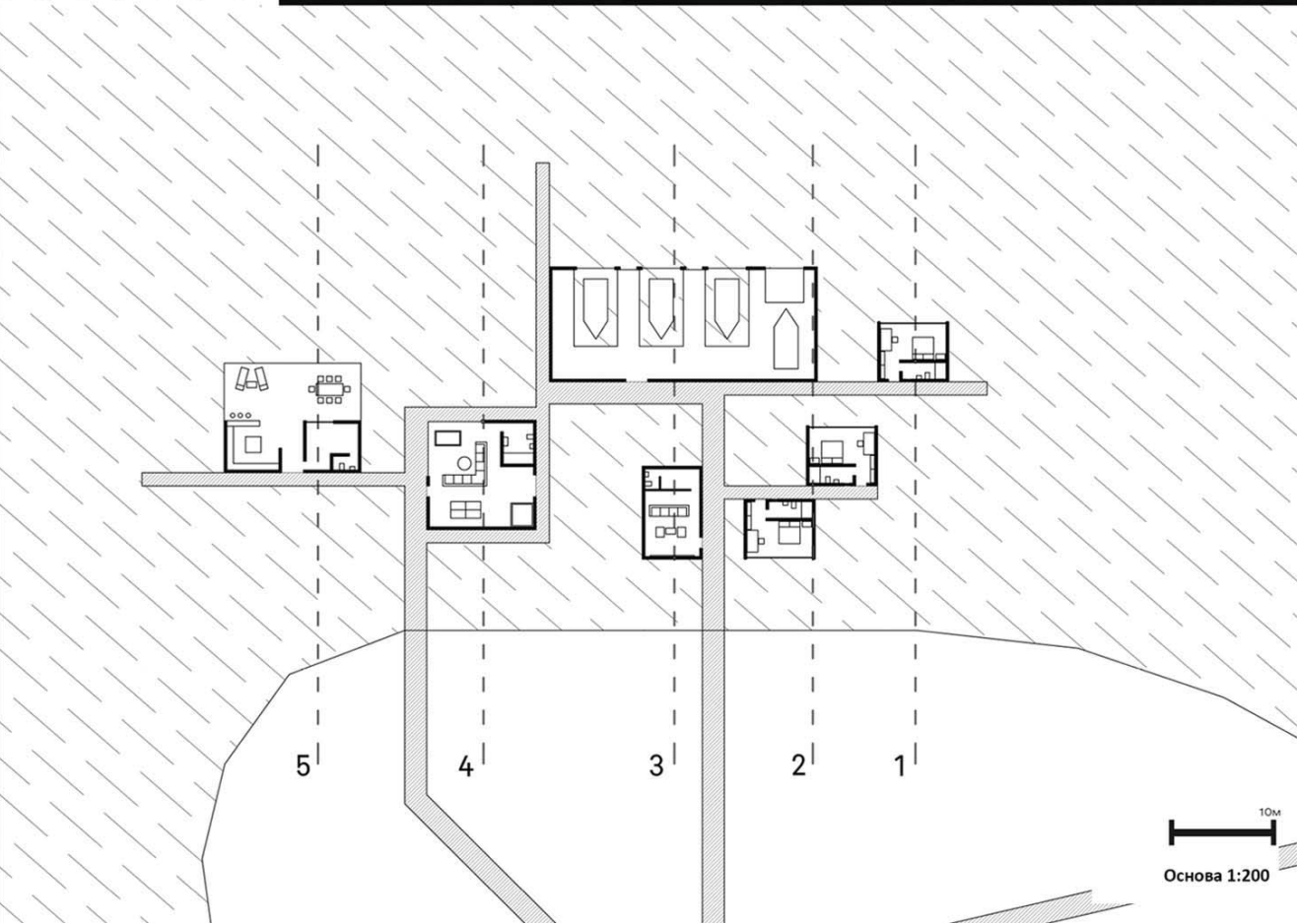

10m
Основа 1:200

КУЋА НА УШЋУ

наставник:
мр. Милан Вујовић,
р. проф.
маст. инж. арх. Далиа Дуканац,
асистент

ВУК ГЛИГОРОВ

**ПРОЈЕКАТ
21907**

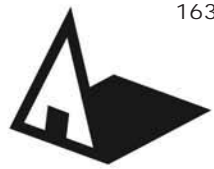

Универзитет у Београду
Архитектонски факултет
Основне или Интегрисане студије
Архитектура
школска година 2020/2021
СТУДИЈСКА ЦЕЛИНА П и О

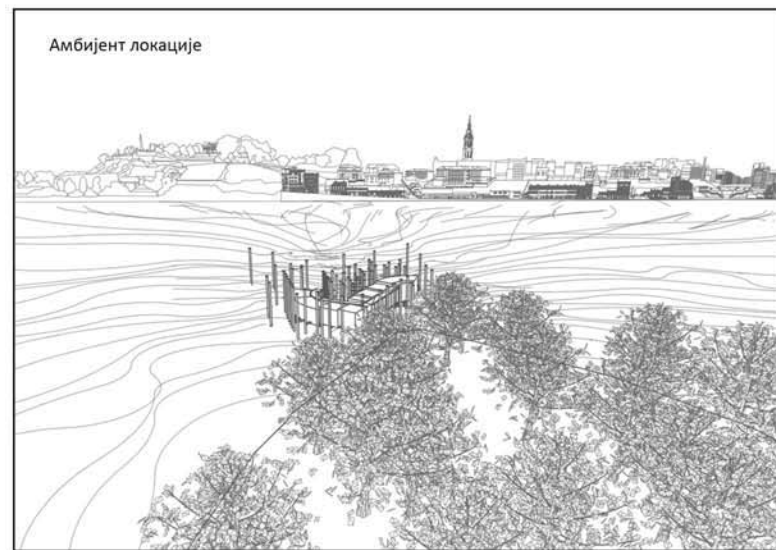
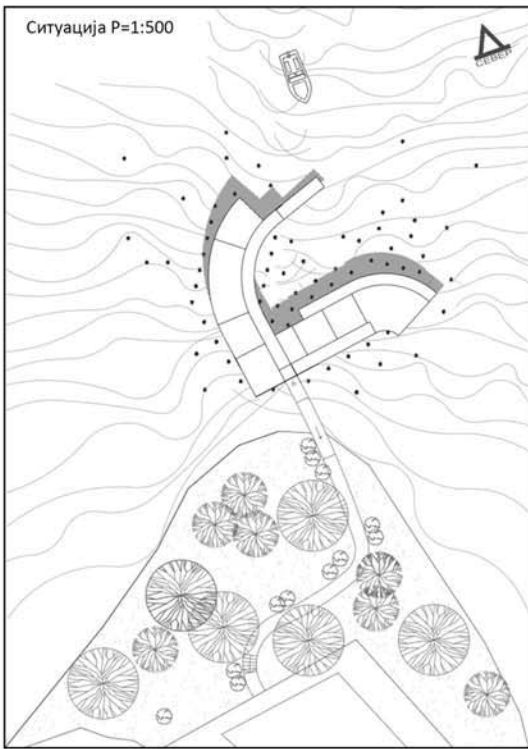

Испитни елаборат

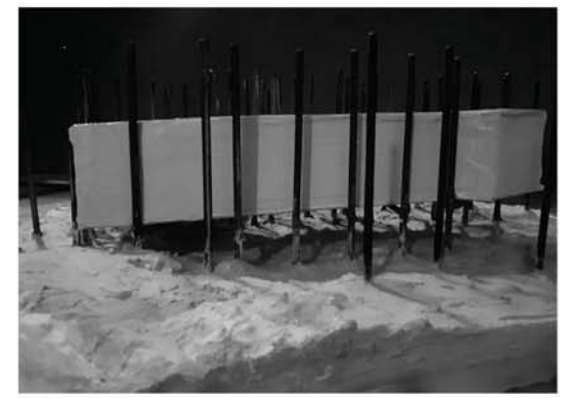

Макета архитектонског решења Р=1:100

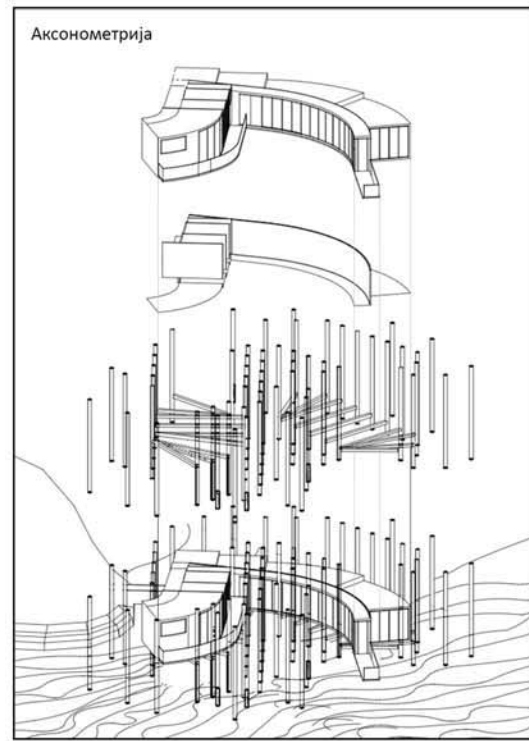
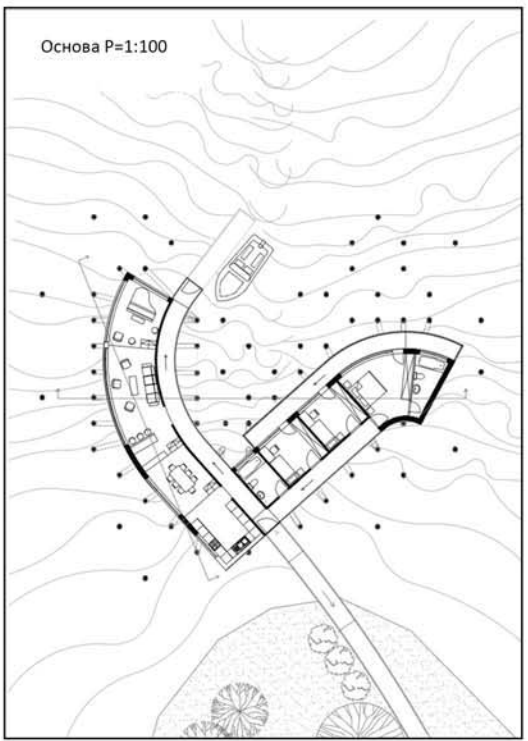

КУЋА НА УШЋУ

наставник:
мр МИЛАН ВУЈОВИЋ,
професор
ДЕЈАН ТОДОРОВИЋ,
асистент

Вукашин Николић
АРХИТЕКТОНСКО
ПРОЈЕКТОВАЊЕ

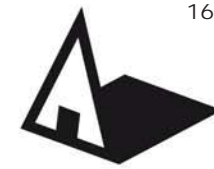

Универзитет у Београду
Архитектонски факултет

ОАС Архитектура (ОАСА)

школска година 2020/2021
СТУДИЈСКА ЦЕЛИНА ПРОСТОР
И ОБЛИК

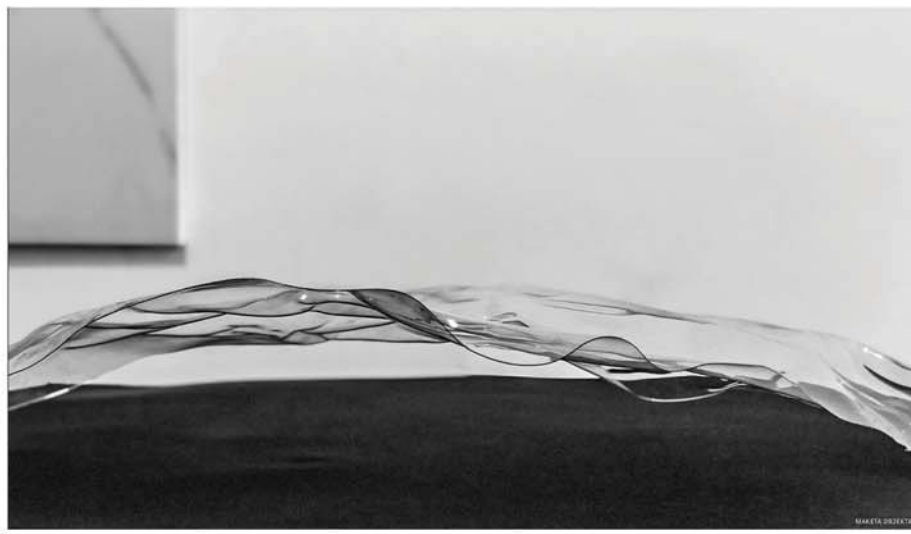
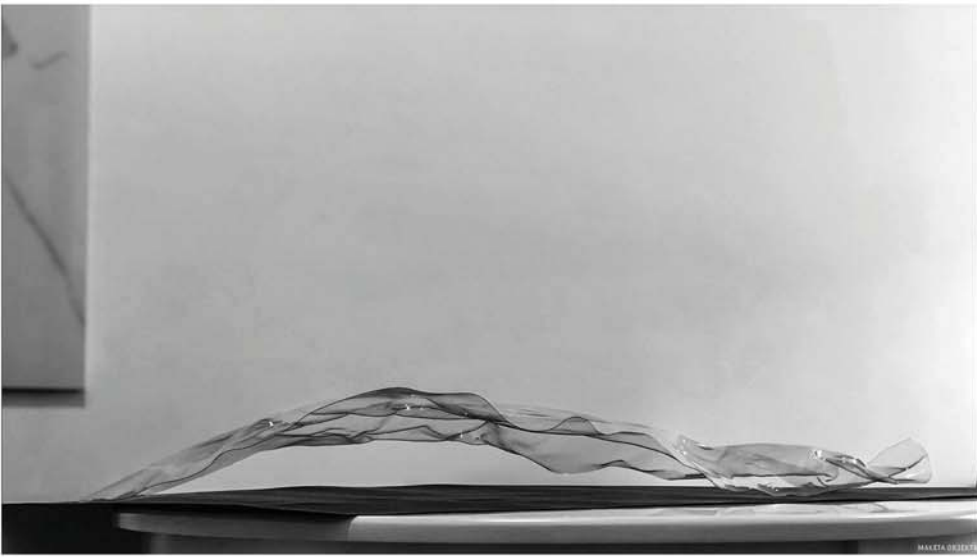
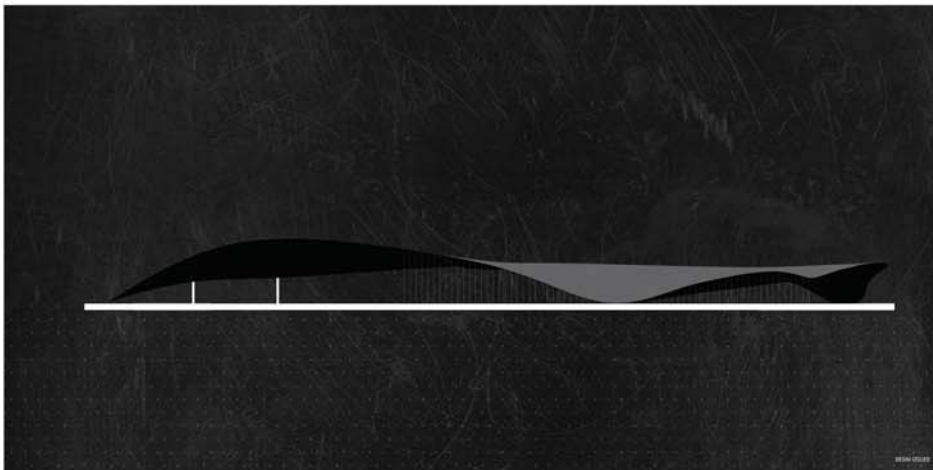
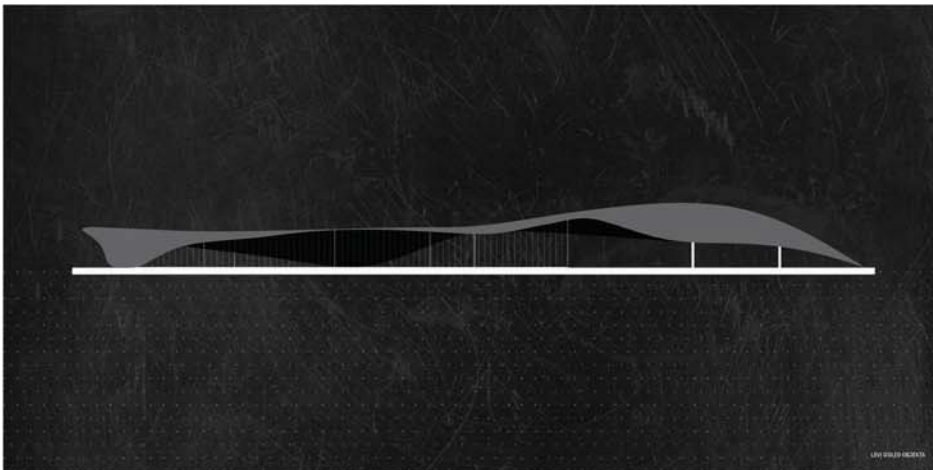
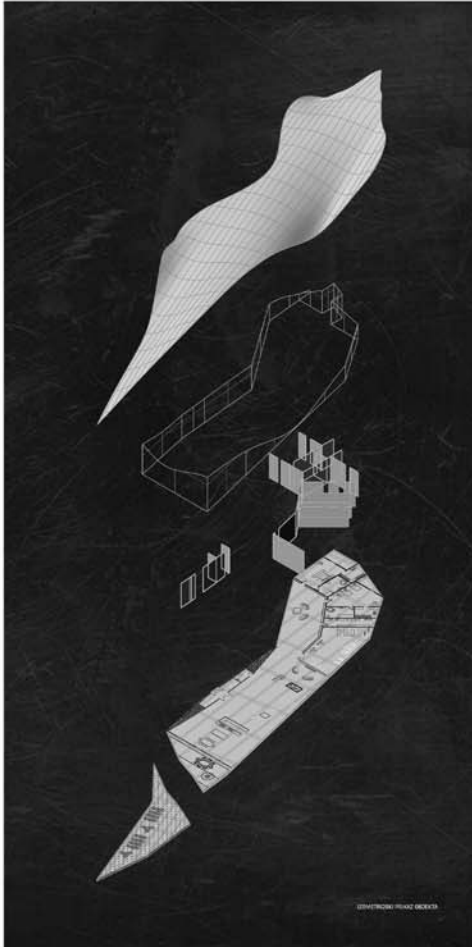

КУЋА НА УШЋУ

наставник:

мр МИЛАН ВУЈОВИЋ, ред. проф.

арх. ЈЕЛЕНА ИЛИЋ,
асистент

АНИКА ЖИВКОВИЋ

Архитектонско
пројектовање



Универзитет у Београду
Архитектонски факултет

ОСНОВНЕ
АКАДЕМСКЕ СТУДИЈЕ АРХИТЕКТУРЕ
школска година 2020/2021
СТУДИЈСКА ЦЕЛИНА Простор
и облик

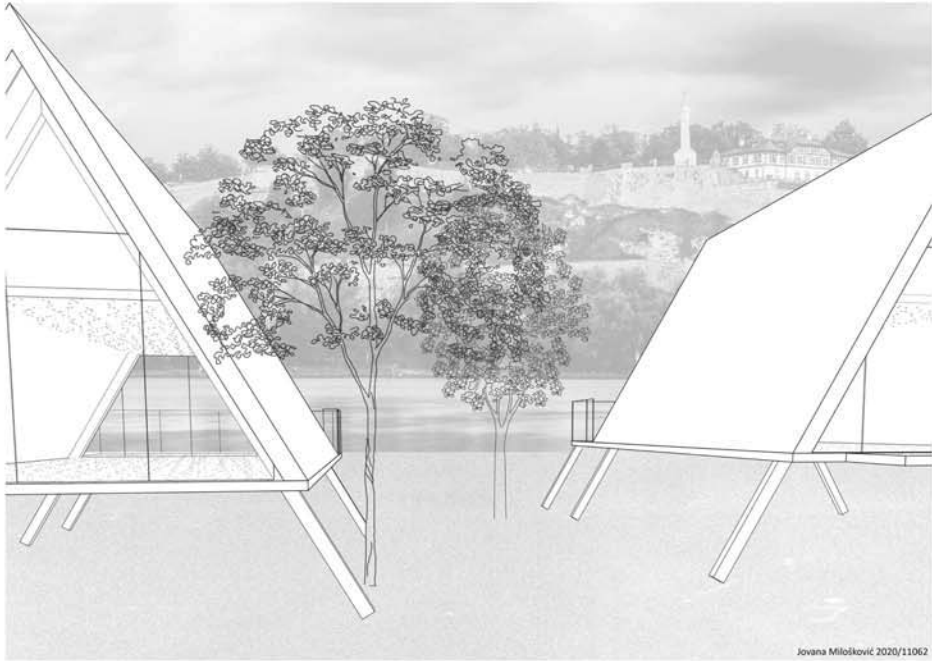

Jovana Milošević 2020/11062

Амбијент/ перспективни приказ унутра-споља

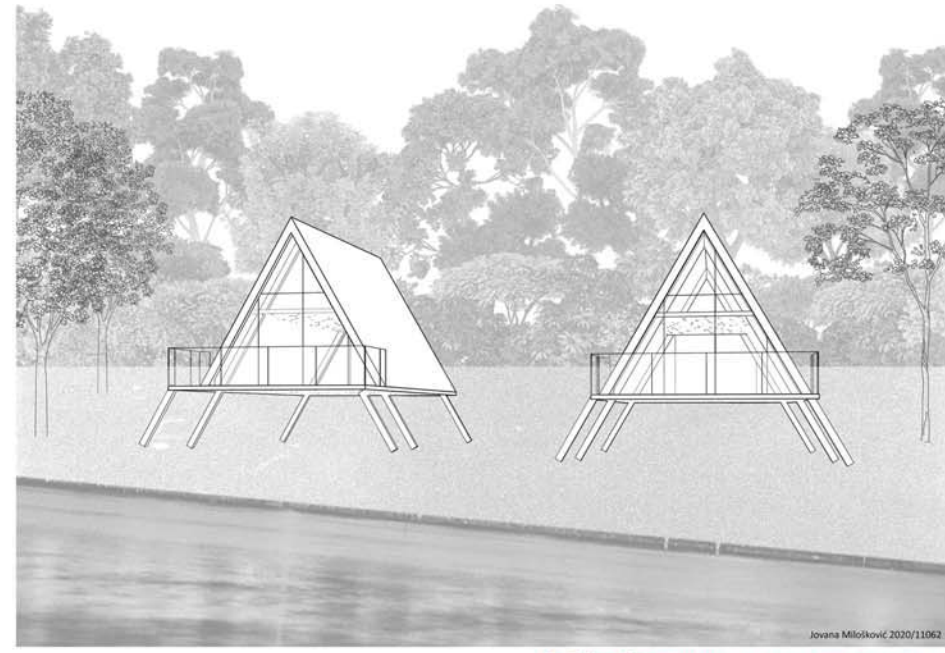

Jovana Milošević 2020/11062

Амбијент/ перспективни приказ споља-унутра

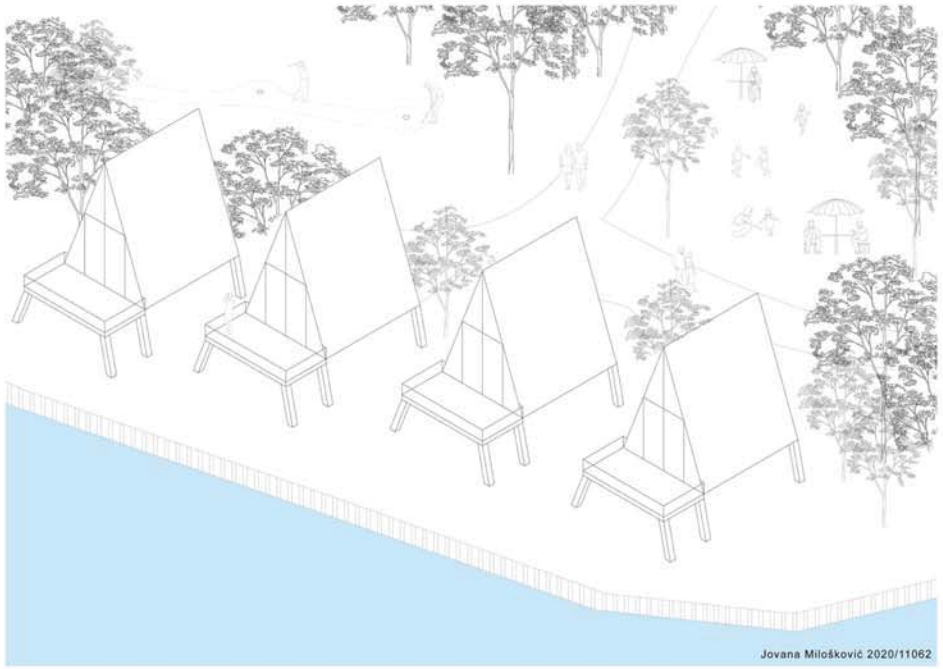

Jovana Milošević 2020/11062

Аксонетриски приказ



Jovana Milošević 2020/11062
R 1:100

Основе објекта

ТЕМА СТУДИЈА
Кућа на ушћу

наставник:

мр арх. МИЛАН ВУЛОВИЋ,
професор

арх. НИКОЛА МИЛАНОВИЋ,
асистент

Јована Милошковић
2020/11062

Архитектонско
пројектовање



Универзитет у Београду
Архитектонски факултет

Основне академске студије
Архитектура
школска година 2020/2021
СТУДИЈСКА ЦЕЛИНА 00011
проспир и облик

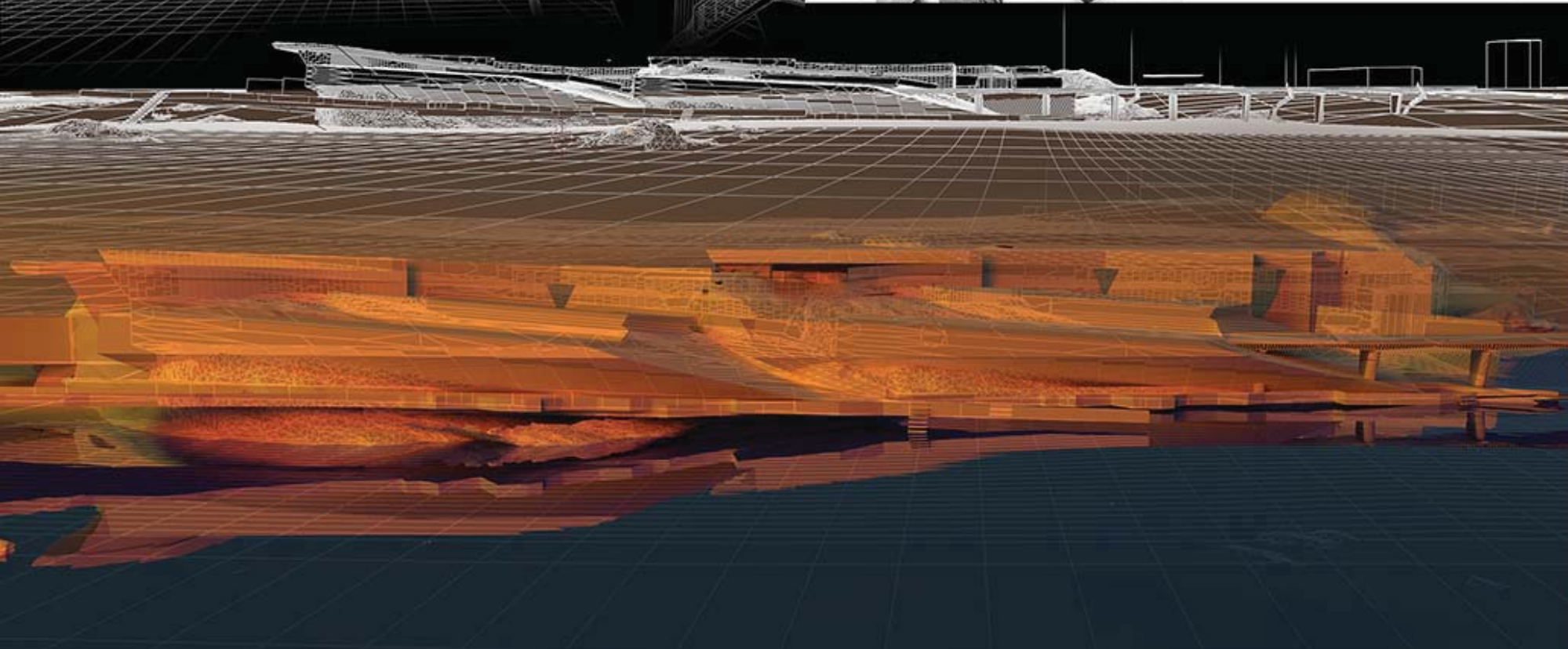
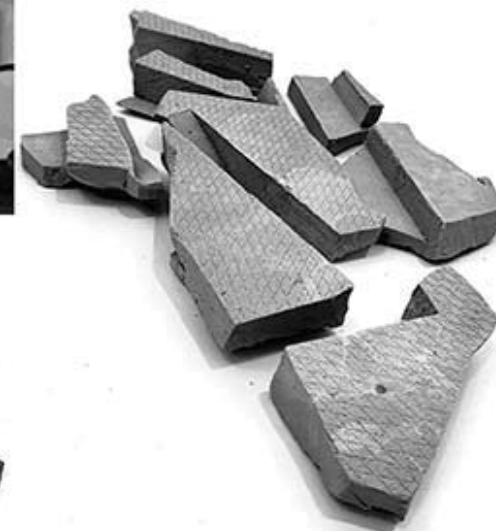
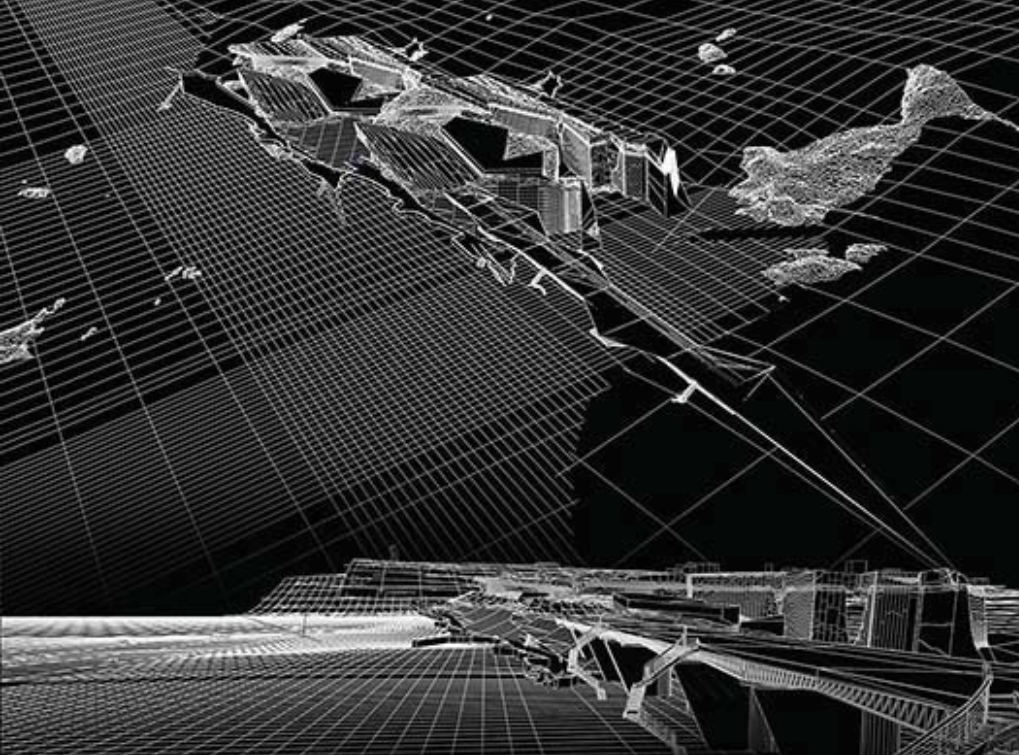

ТЕМА СТУДИЈА
кућа на Ушћу

наставник:

мр Милан Вујовић,
наставничко звање

др Мила Мојсиловић,
асистент

Кристина Илић

ПРОЈЕКАТ 00001



Универзитет у Београду
Архитектонски факултет

Основне академске студије -
Архитектура

школска година 2020/2021

СТУДИЈСКА ЦЕЛИНА ПИО

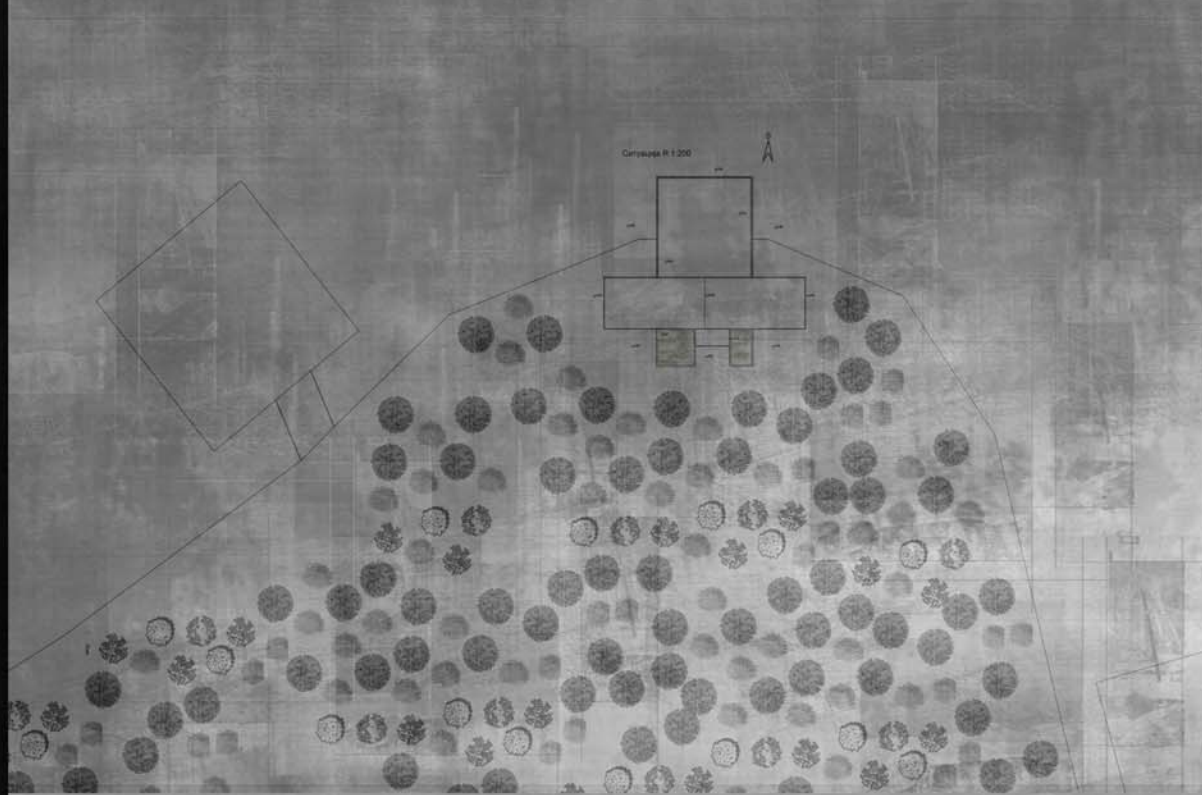
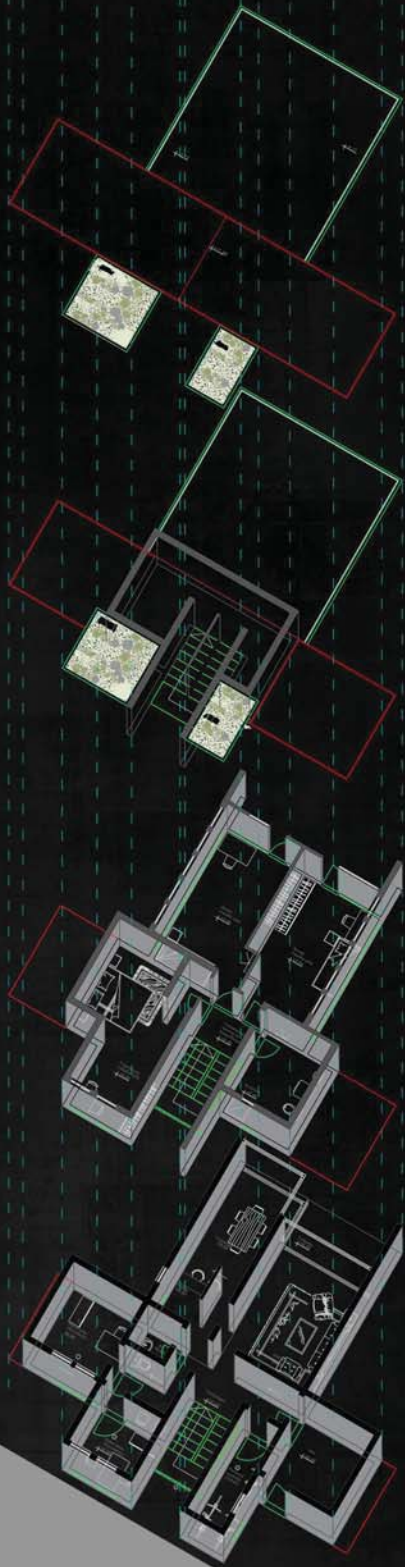

КУЋА НА УШЋУ

наставник:

мр Милан Вујовић,
редовни професор

арх. Јелена Илић,
асистент

ЂОРЂЕВИЋ МАРКО

Архитектонско
пројектовање

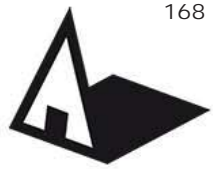

Универзитет у Београду
Архитектонски факултет

ОСНОВНЕ АКАДЕМСКЕ СТУДИЈЕ
школска година 2020/2021
СТУДИЈСКА ЦЕЛИНА
ПРОСТОР И ОБЛИК

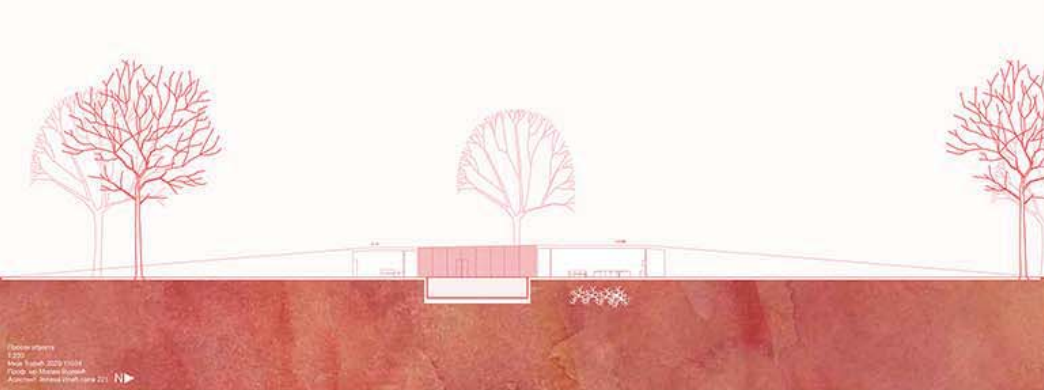

Класификација
1.200
Место: Београд, 2020/21
Проф. др Милан Вујовић
Асистент: Јелена Илић, сала 221

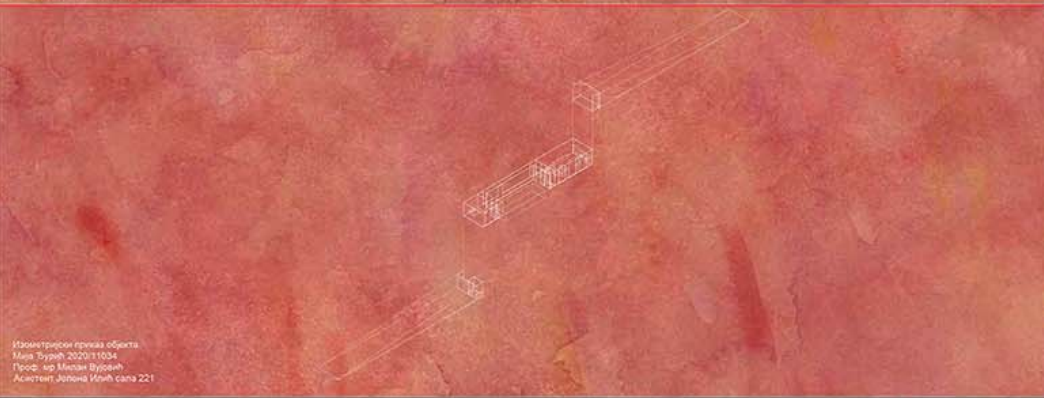

Класификација
1.200
Место: Београд, 2020/21
Проф. др Милан Вујовић
Асистент: Јелена Илић, сала 221

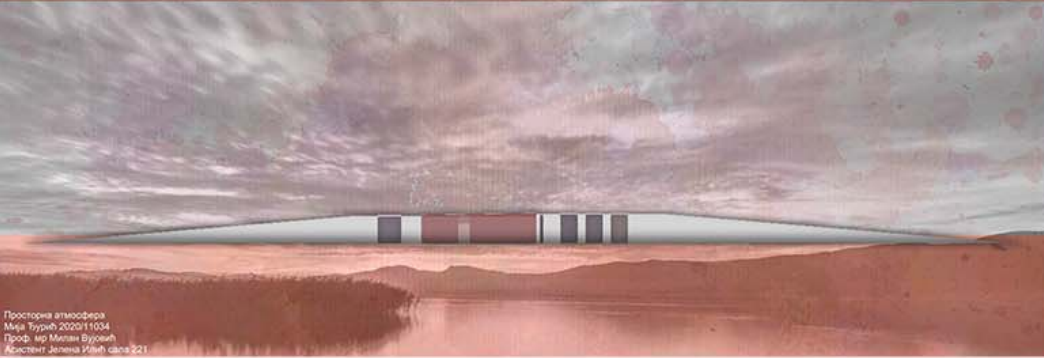

Просторна атмосфера
Место: Београд, 2020/21
Проф. др Милан Вујовић
Асистент: Јелена Илић, сала 221

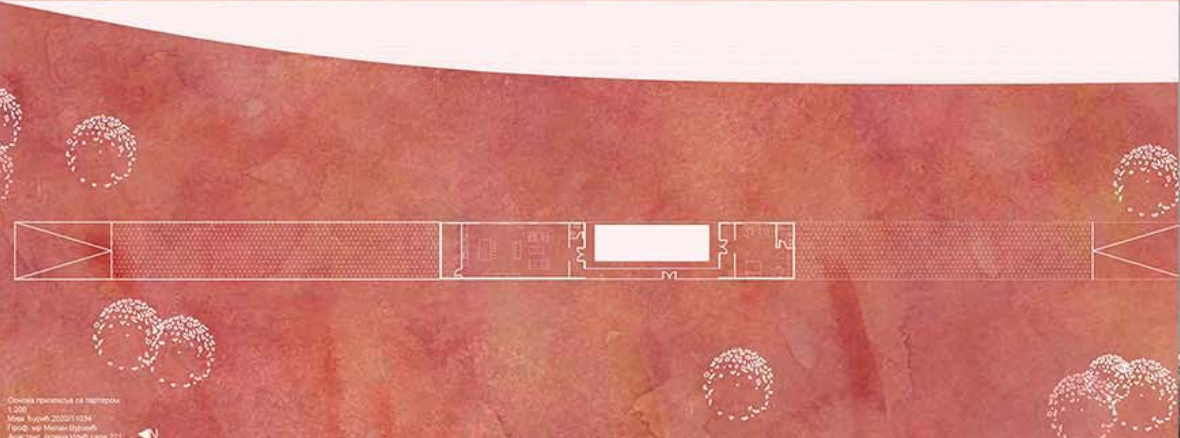

Основа пројекције на панораму
1.200
Место: Београд, 2020/21
Проф. др Милан Вујовић
Асистент: Јелена Илић, сала 221

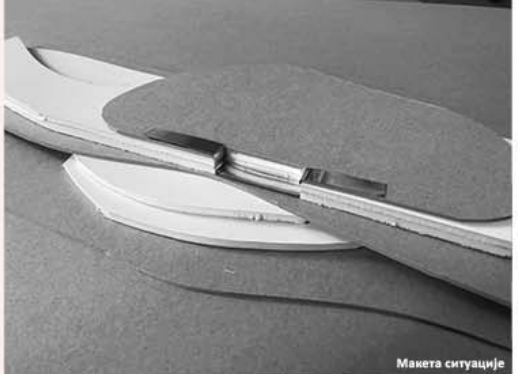
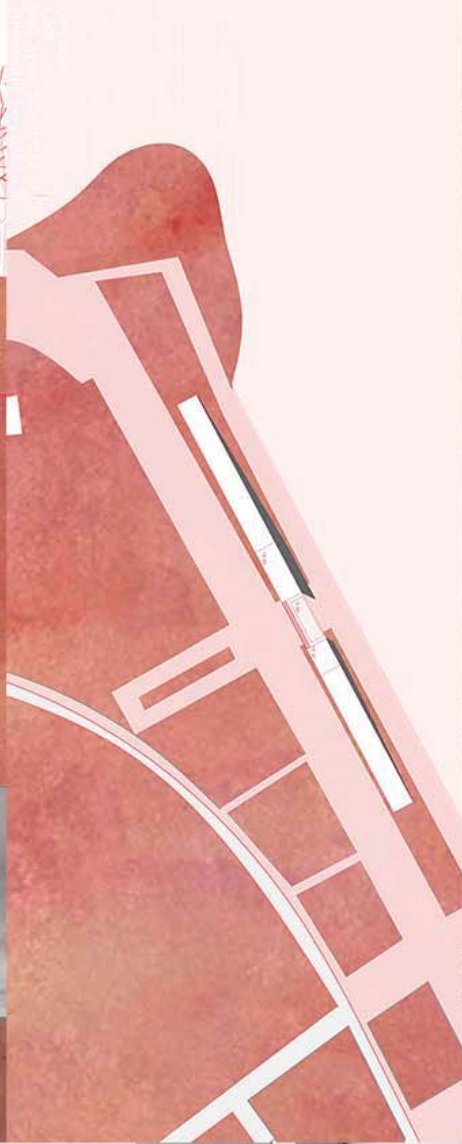

Макета ситуације



Макета ситуације

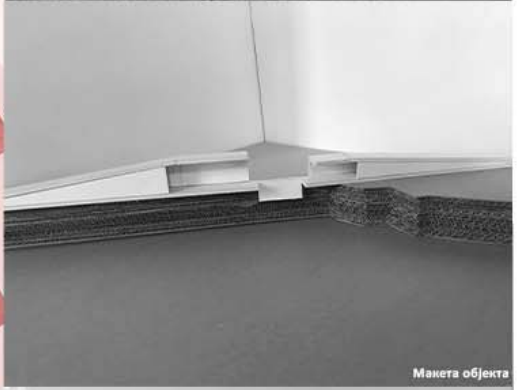

Макета објекта



Макета објекта

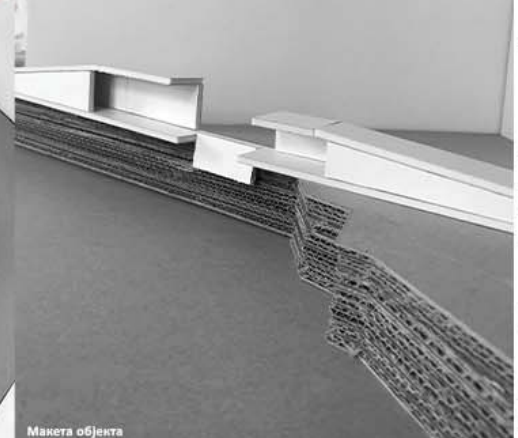

Макета објекта

КУЋА НА УШЋУ

наставник:
др Милан Вујовић,
професор
арх. Јелена Илић, асистент

МИЈА ЂУРИЋ

**АРХИТЕКТОНСКО
ПРОЈЕКТОВАЊЕ**



Универзитет у Београду
Архитектонски факултет

Основне академске студије
архитектура

школска година 2020/2021

СТУДИЈСКА ЦЕЛИНА

простор и облик - простор и облик



Кадар макете

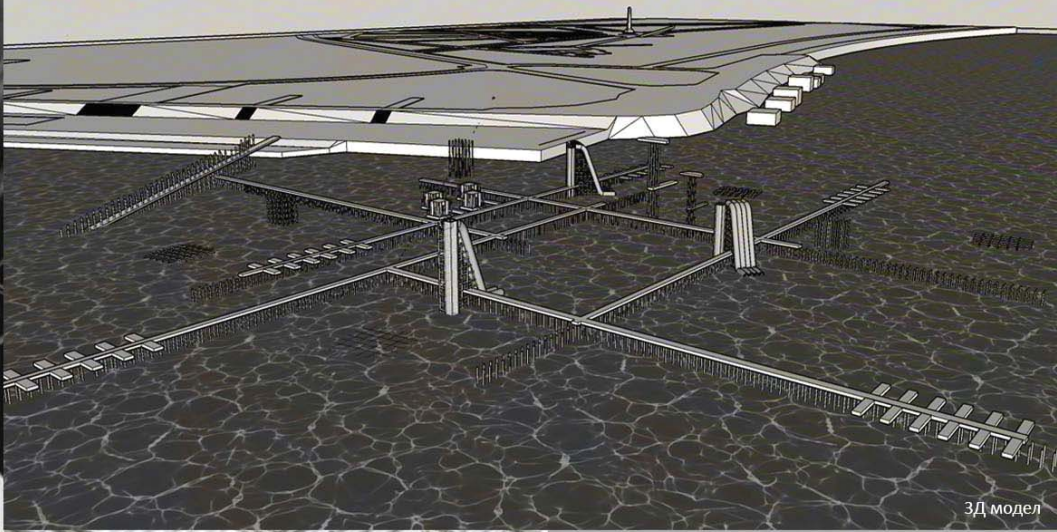

3Д модел



Структура

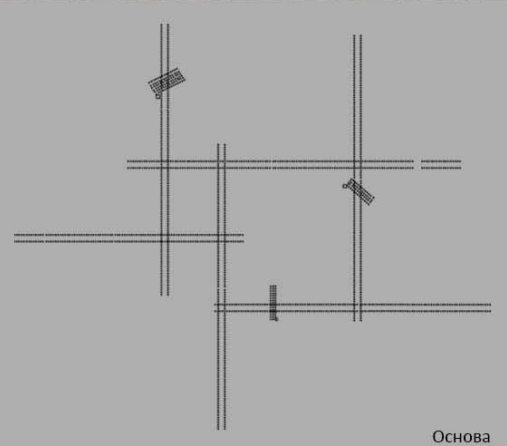

Основа



Кадар макете

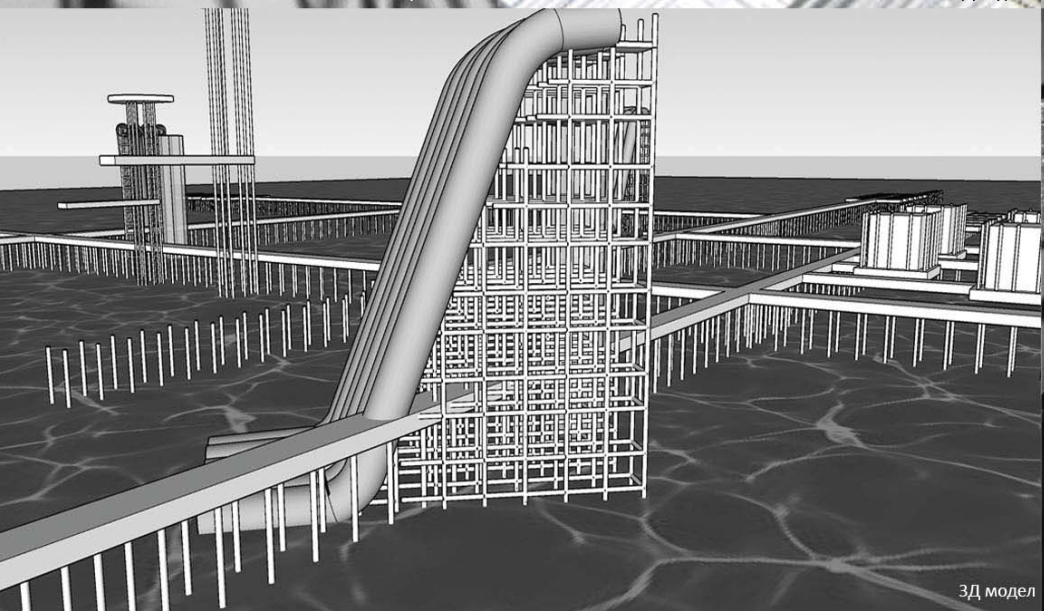

3Д модел



Кадар макете

КУЋА НА УШЋУ

наставник:
мр МИЛАН ВУЛОВИЋ,
редовни професор
др МИЛА МОЈСИЛОВИЋ,
асистент

АЛЕКСА ЈОВАНОВИЋ

ПРОЈЕКАТ 00001

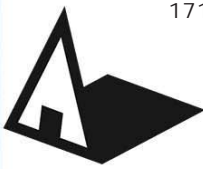

Универзитет у Београду
Архитектонски факултет

СТУДИЈСКИ ПРОГРАМ
основне академске студије
школска година 2020/2021.
СТУДИЈСКА ЦЕЛИНА
Простор и облик
ПРЕДМЕТ
Архитектонско пројектовање



атмосфера



ситуација



изглед

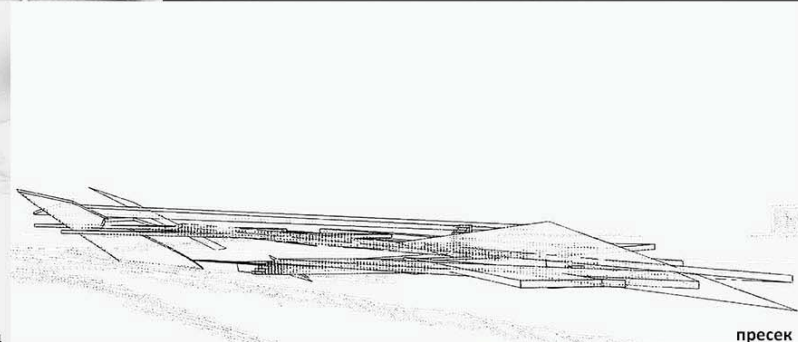

пресек

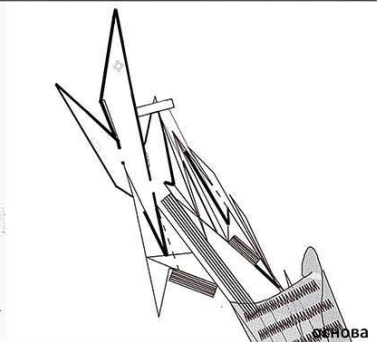

основа

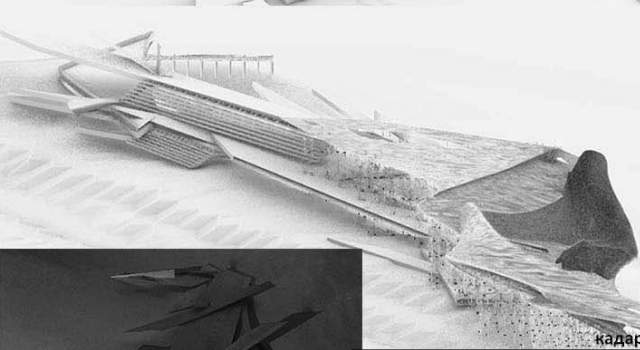

кадар

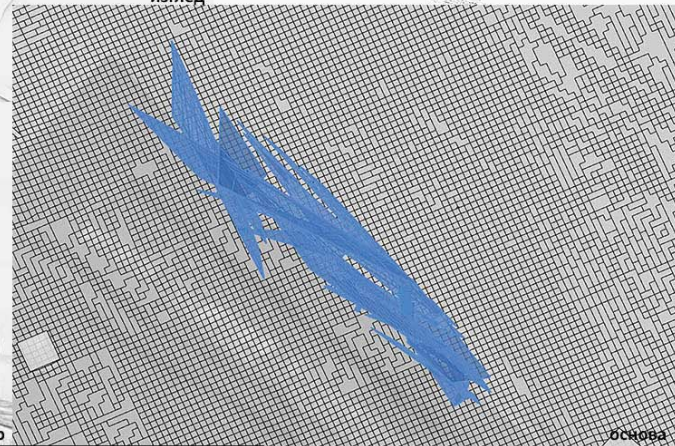

основа

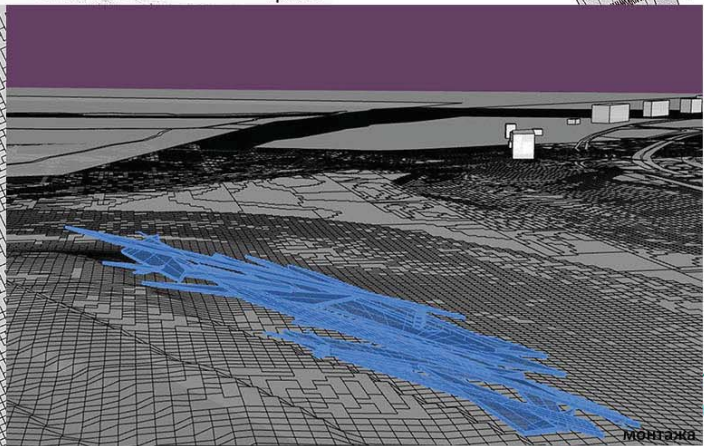

монтажа

ТЕМА СТУДИЈА
кућа на ушћу

наставник:
др/мр/арх. МИЛАН ВУЛОВИЋ,
наставничко звање
др/мр/арх. МИЛА МОЈСИЛОВИЋ,
асистент

ЈЕЛЕНА ИЛИЋ

ПРОЈЕКАТ пројекат



макета ситуације

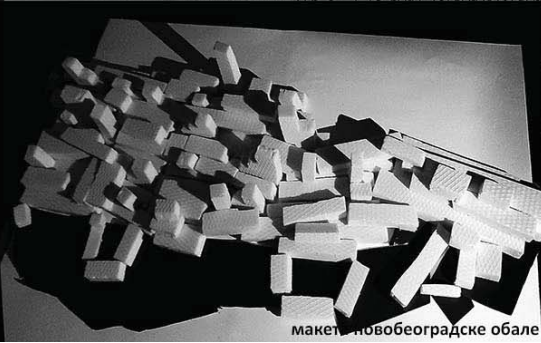

макета новобеоградске обале

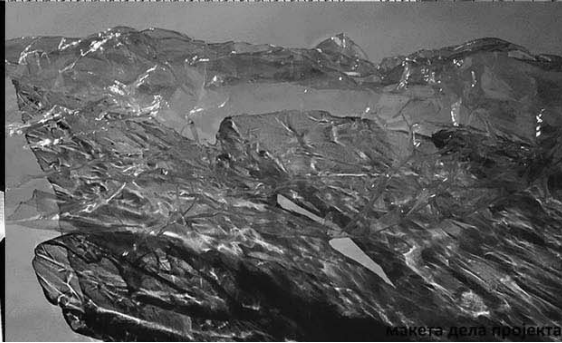

макета дела пројекта



макета потконструкције

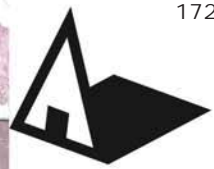

Универзитет у Београду
Архитектонски факултет
Основне Академске Студије

школска година 2020_/2021
СТУДИЈСКА ЦЕЛИНА Простор
и облик

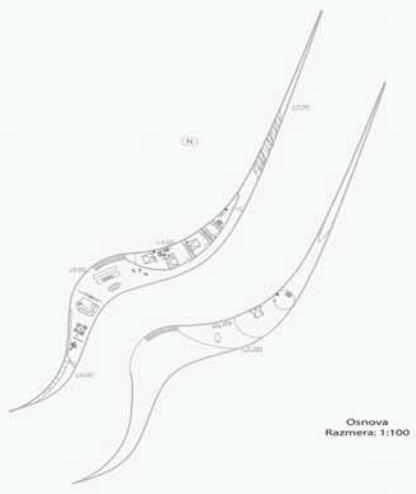

Osnova
Razmera: 1:100



Stasa Đuričić 2020_11181
Jelena Ilić
sala221

Atmosfera

Stasa Đuričić 2020_11181
Jelena Ilić
sala221

3D model

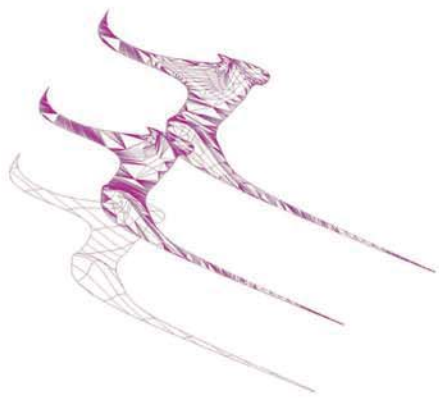

Izometrijski prikaz objekta

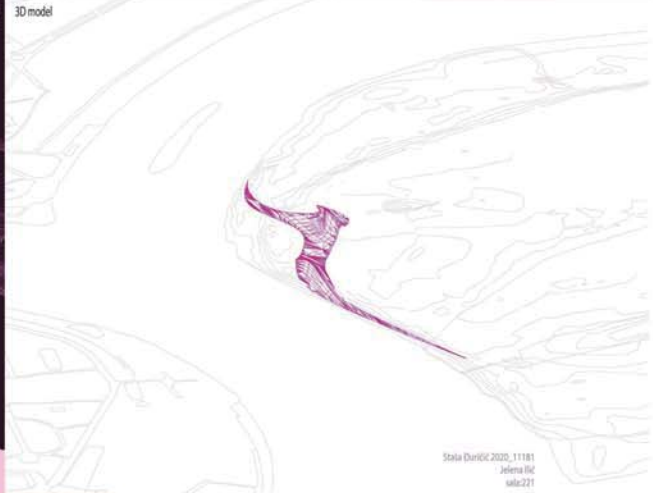
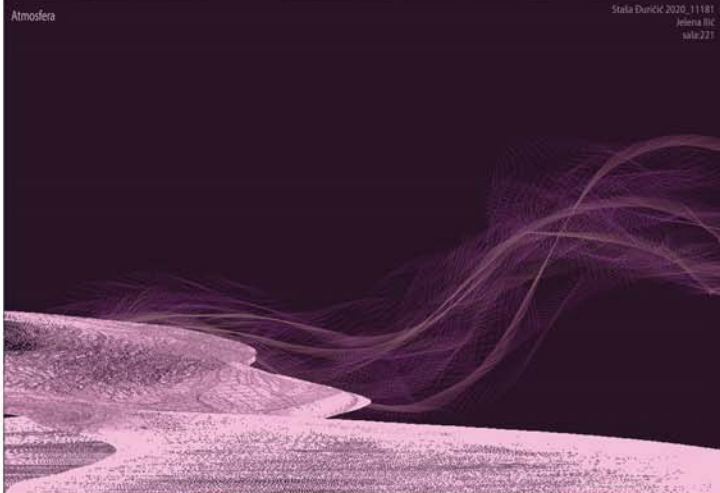

Stasa Đuričić 2020_11181
Jelena Ilić
sala221

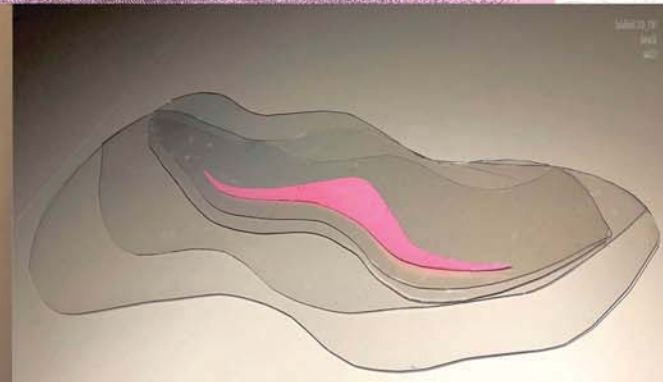

Maketa situacije

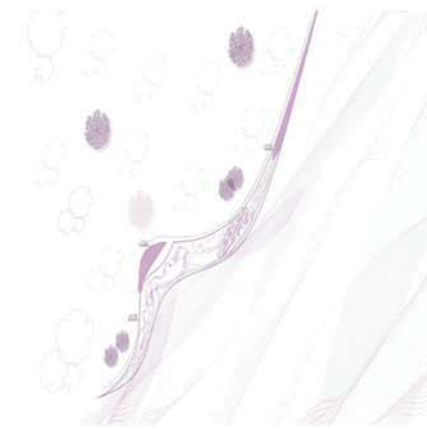

Stasa Đuričić 2020_11181
Jelena Ilić
sala221

ТЕМА СТУДИЈА
Кућа на Ушћу

НАСТАВНИК:
др/мр/арх. Милан Вујовић,
руководилац студијске целине
др/мр/арх. Јелена Илић,
асистент

ИМЕ И ПРЕЗИМЕ
Stasa Đuričić 2020/11181

ПРОЈЕКАТ
Архитектонско
projektovanje

Skalija
1:200

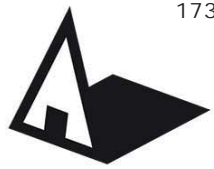

Универзитет у Београду
Архитектонски факултет
ОСНОВНЕ АКАДЕМСКЕ СТУДИЈЕ
АРХИТЕКТУРЕ
школска година 2020/2021
СТУДИЈСКА ЦЕЛИНА СО1а

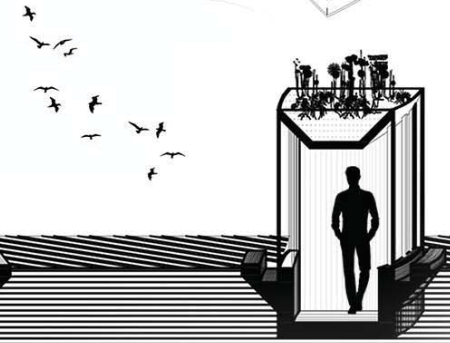
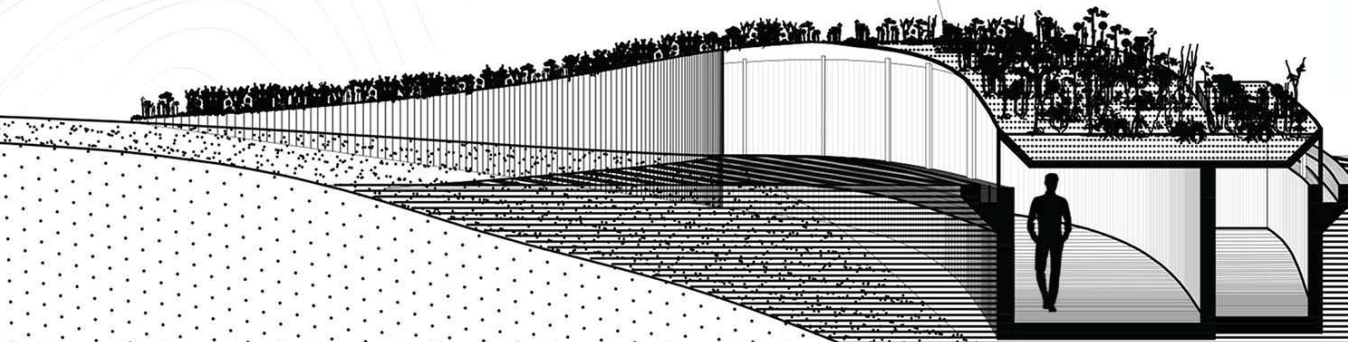
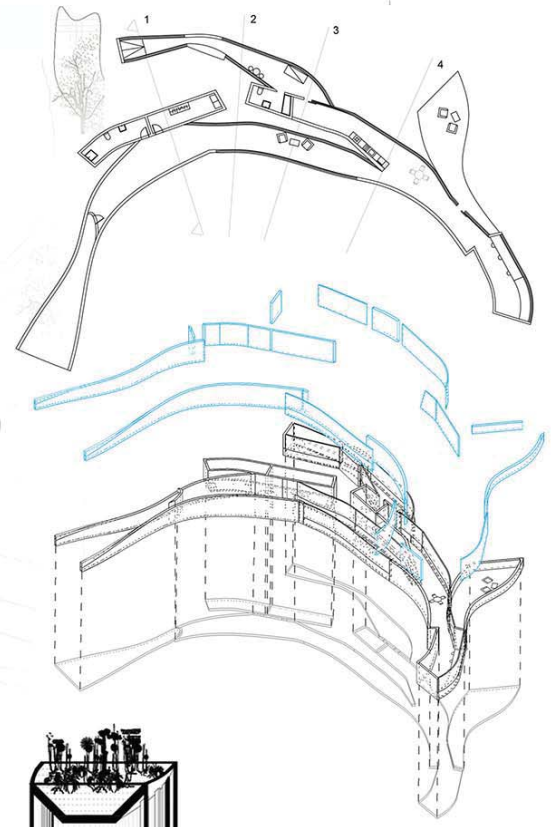
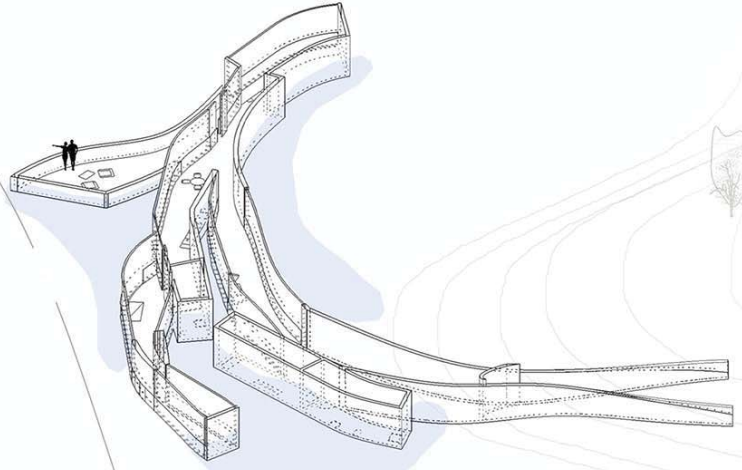
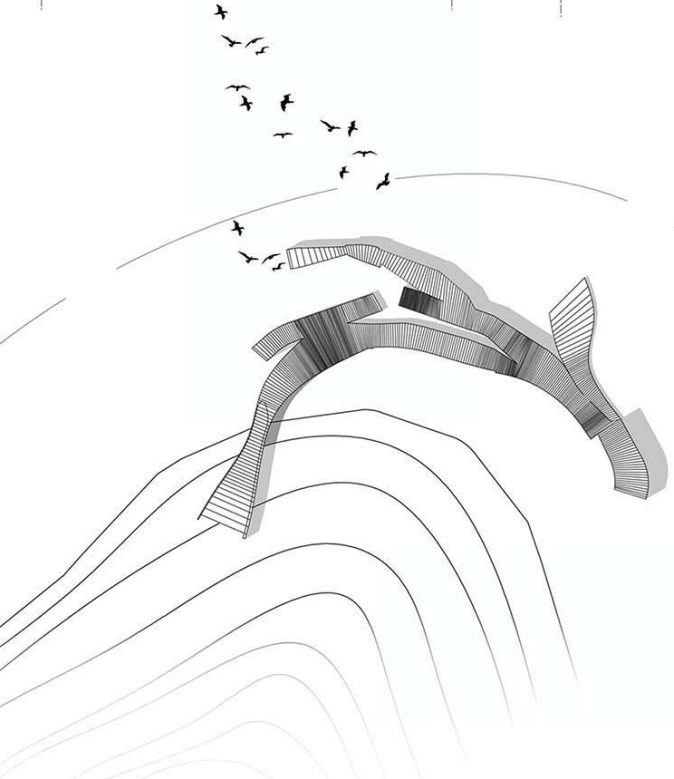
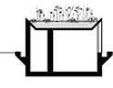
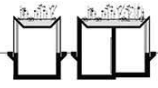

ТЕМА СТУДИЈА
Кућа на Ушћу

наставник:
мр Милан Вујовић,
редовни професор
арх. Петар Цигић,
асистент

Евица Мандић
2020/11008

ПРОЈЕКАТ СО1а

Situacioni plan
R 1:1000
ST



Универзитет у Београду
Архитектонски факултет

Основне академске студије

школска година 2020/2021
СТУДИЈСКА ЦЕЛИНА ПИО

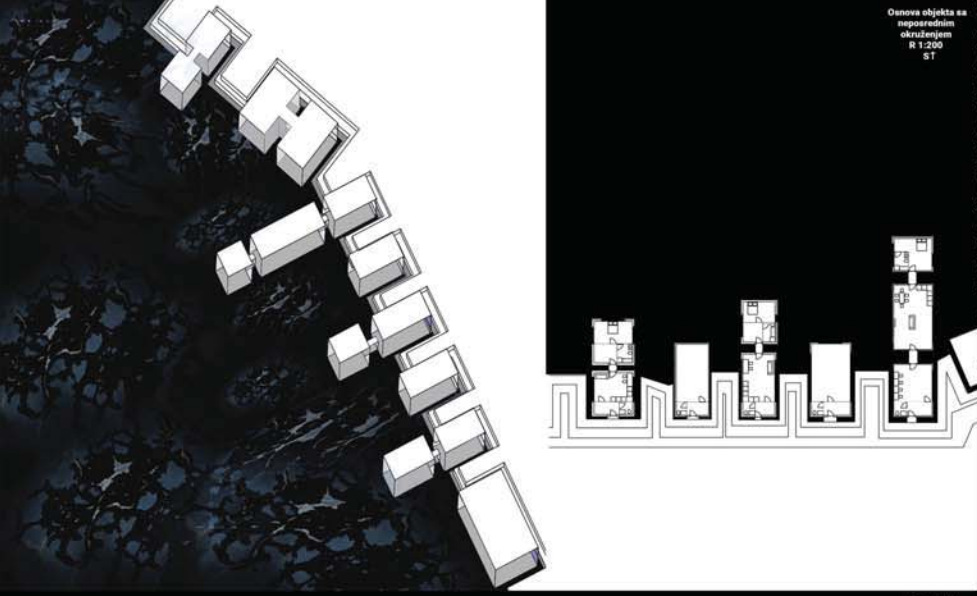

Osnova objekta sa neposrednim okruženjem
R 1:200
ST

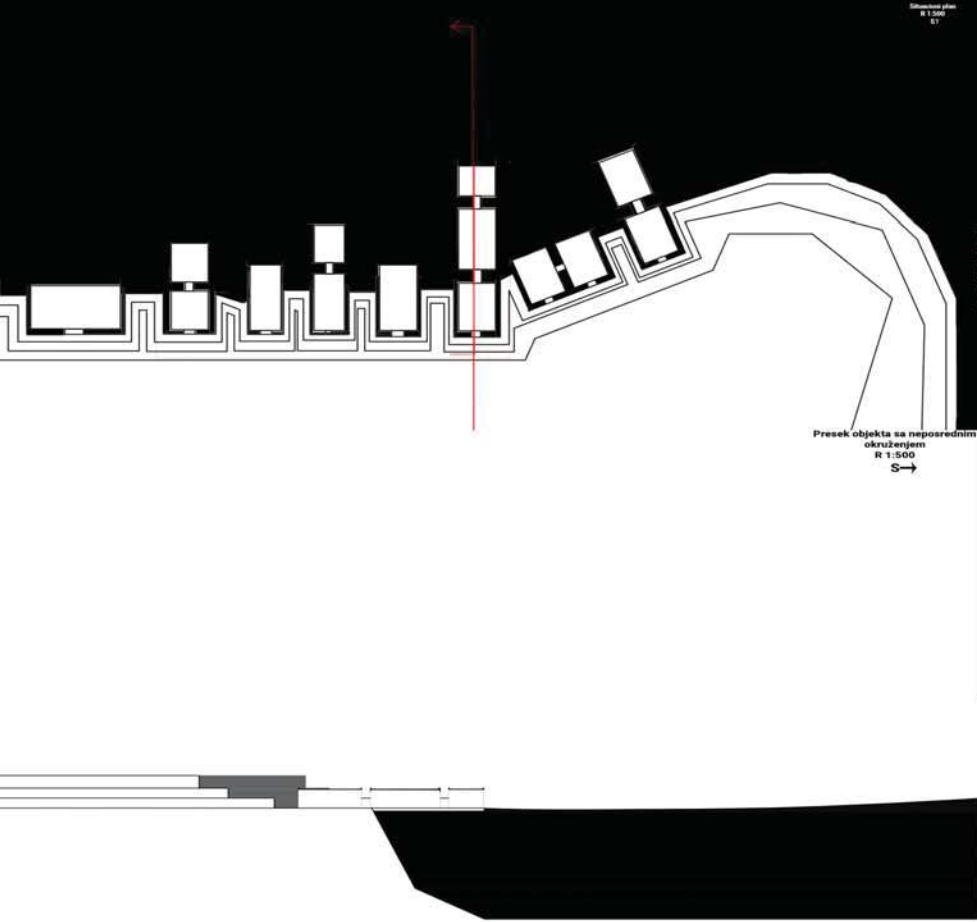

Presek objekta sa neposrednim okruženjem
R 1:500
S→

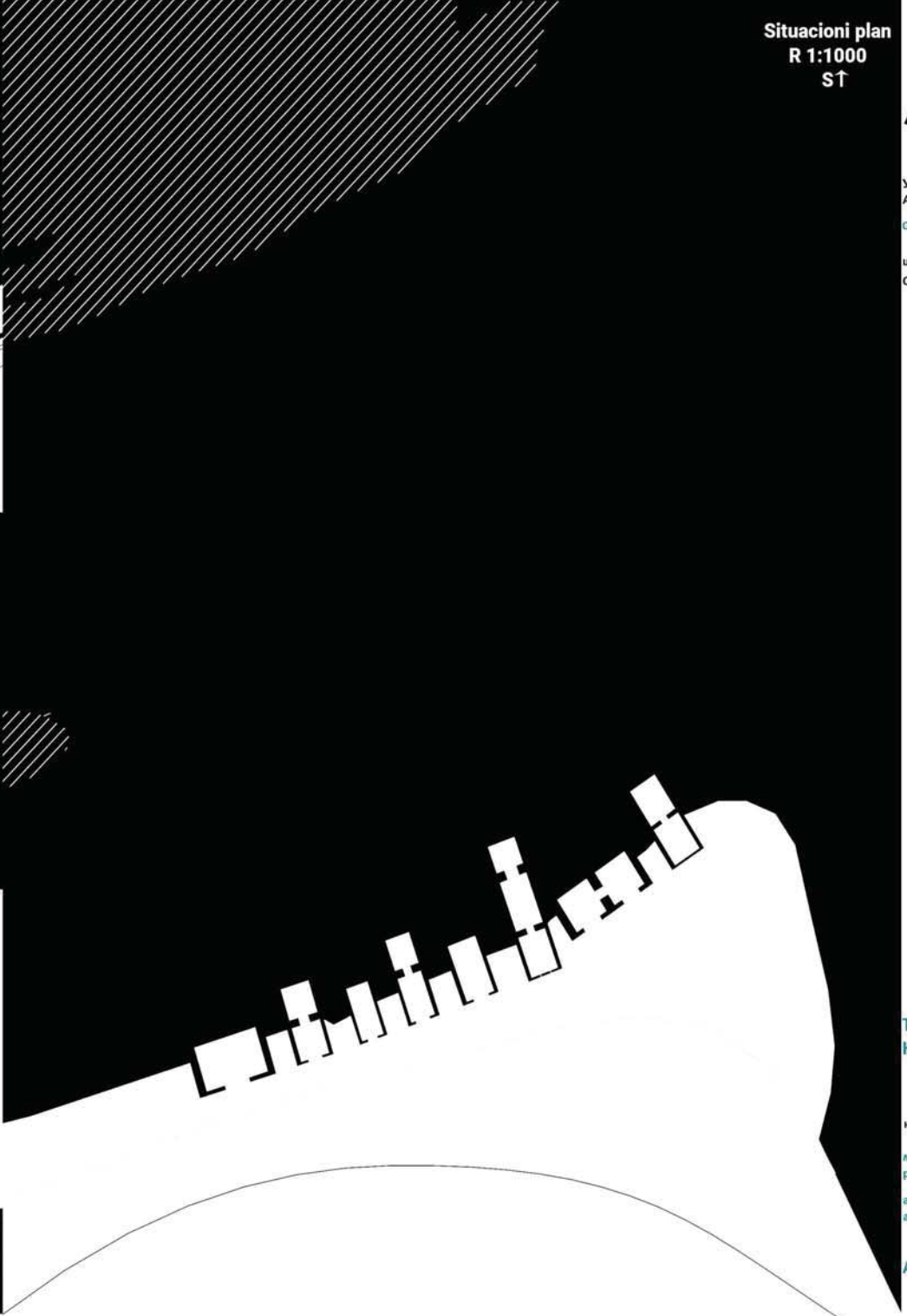

ТЕМА СТУДИЈА
КУЋА НА УШЋУ

наставник:

мр Милан Вујовић,
редовни професор

арх. Ана Зорић, асистент
арх. Вања Спасеновић, асистент

АНА ЋИРИЋ

ПРОЈЕКАТ

АП



Универзитет у Београду
Архитектонски факултет

ОСНОВНЕ АКАДЕМСКЕ СТУДИЈЕ

школска година 2020/2021
СТУДИЈСКА ЦЕЛИНА АП

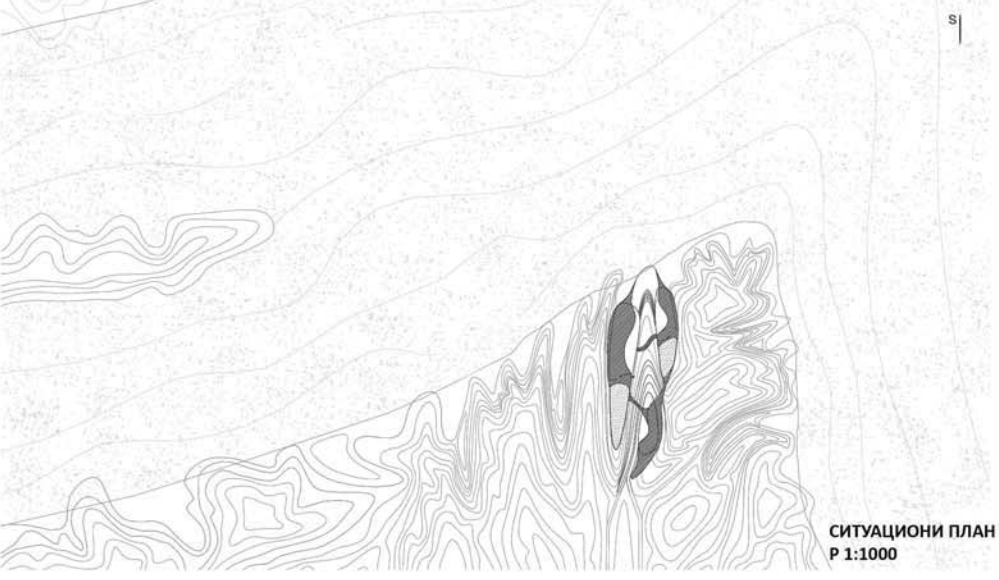

СИТУАЦИОНИ ПЛАН
P 1:1000

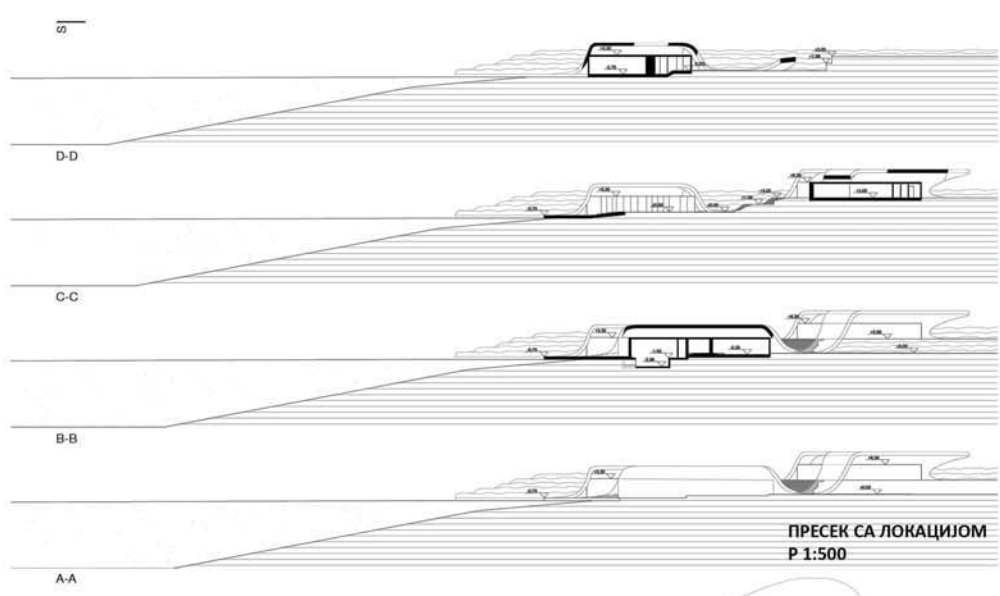

ПРЕСЕК СА ЛОКАЦИЈОМ
P 1:500

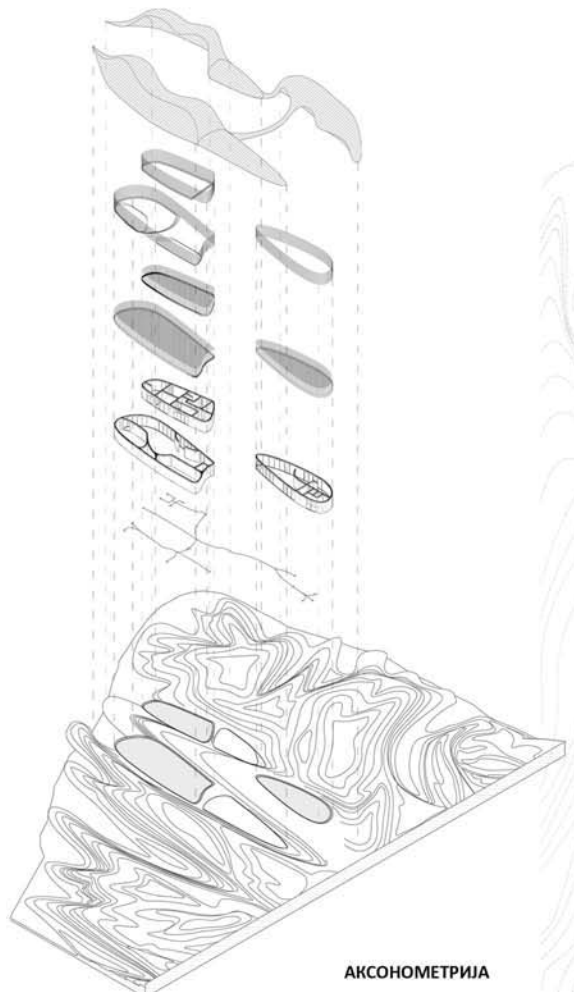

АКСОНОМЕТРИЈА

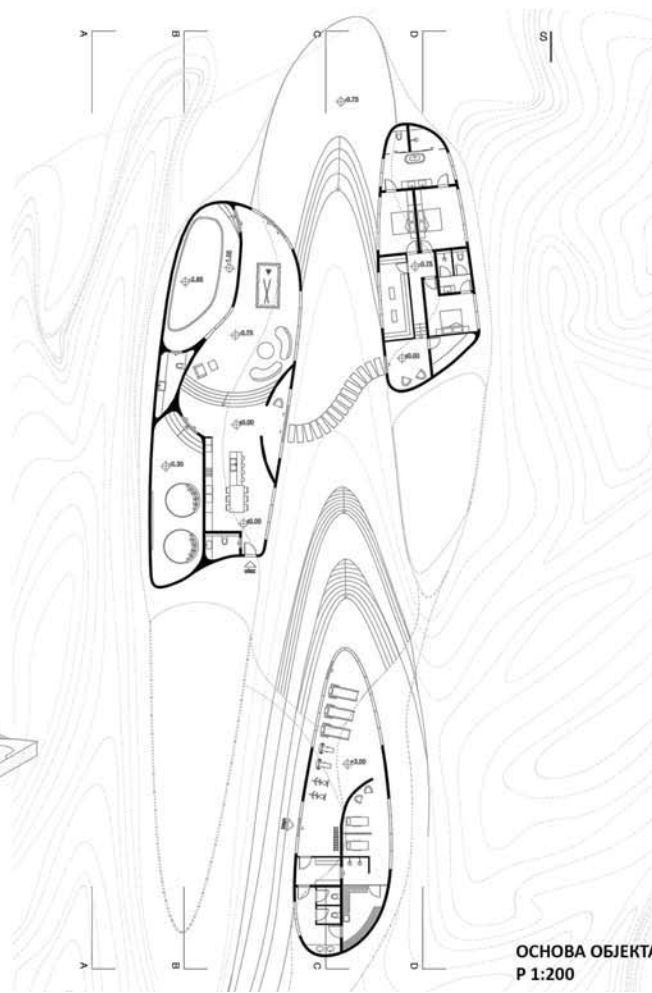

ОСНОВА ОБЈЕКТА
P 1:200

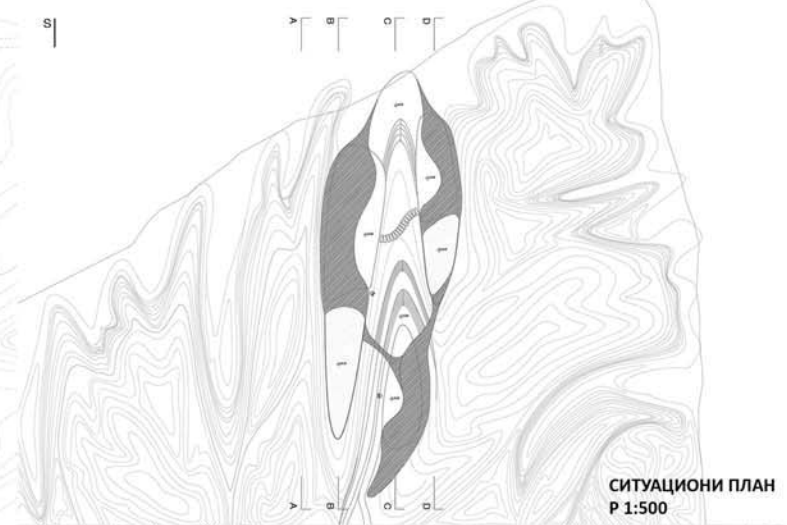

СИТУАЦИОНИ ПЛАН
P 1:500

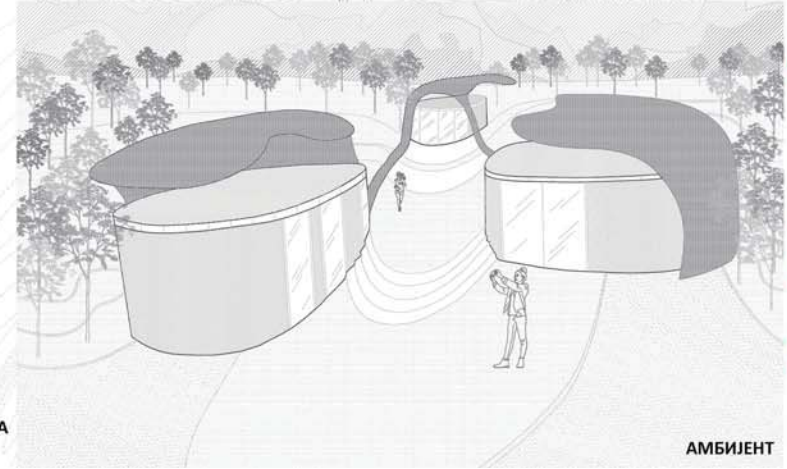

АМБИЈЕНТ

КУЋА НА УШЋУ

наставник:
мр. Милан Вујовић, професор
м.арх Ана Зорић, асистент
м.арх Вања Спасеновић, асистент

АНАСТАСИЈА
ТРИФУНОВИЋ

ПРОЈЕКАТ АП

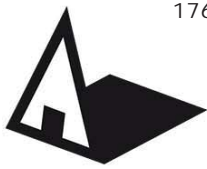

Универзитет у Београду
Архитектонски факултет

Основне академске студије-
Архитектура
школска година 2020/2021
СТУДИЈСКА ЦЕЛИНА
Простор и облик

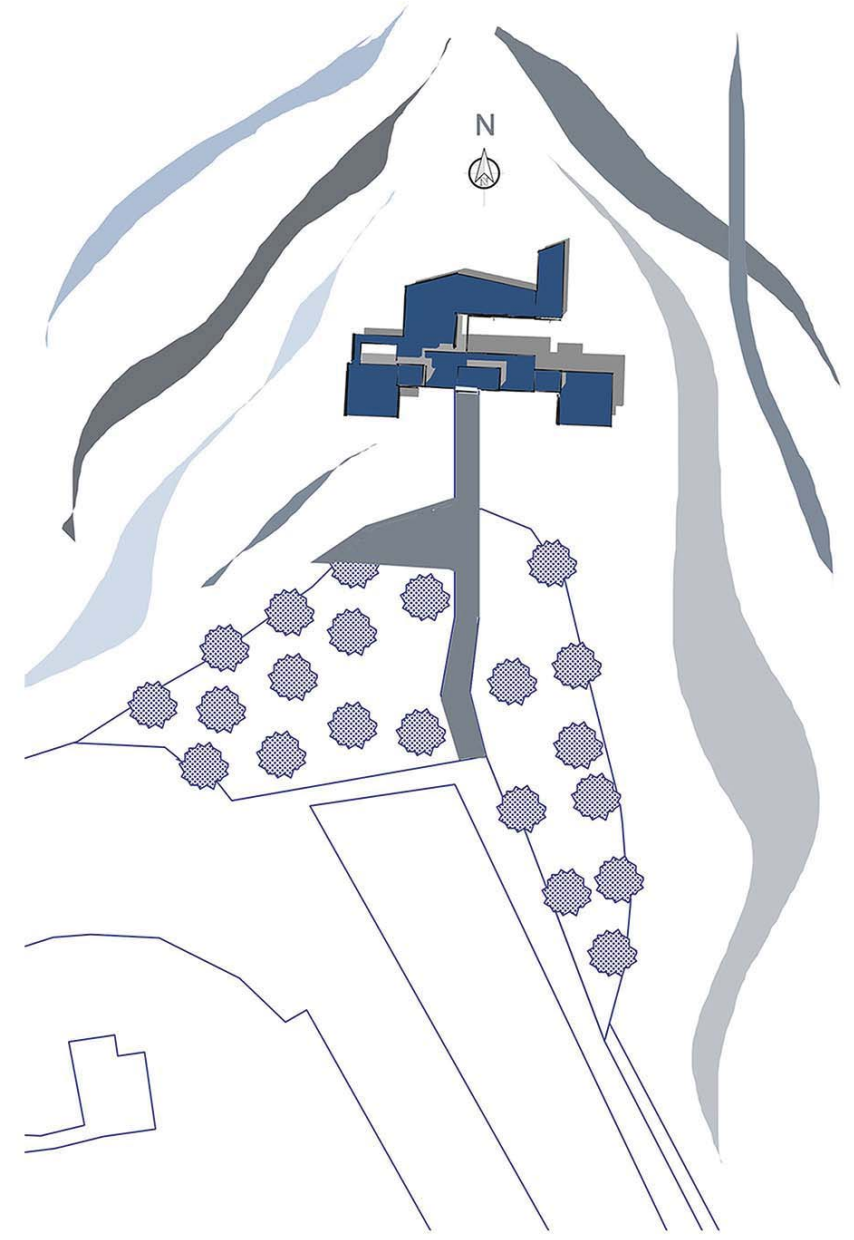
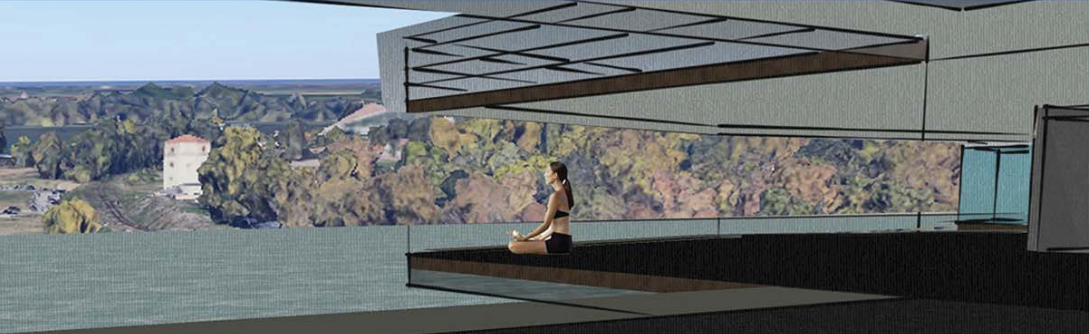
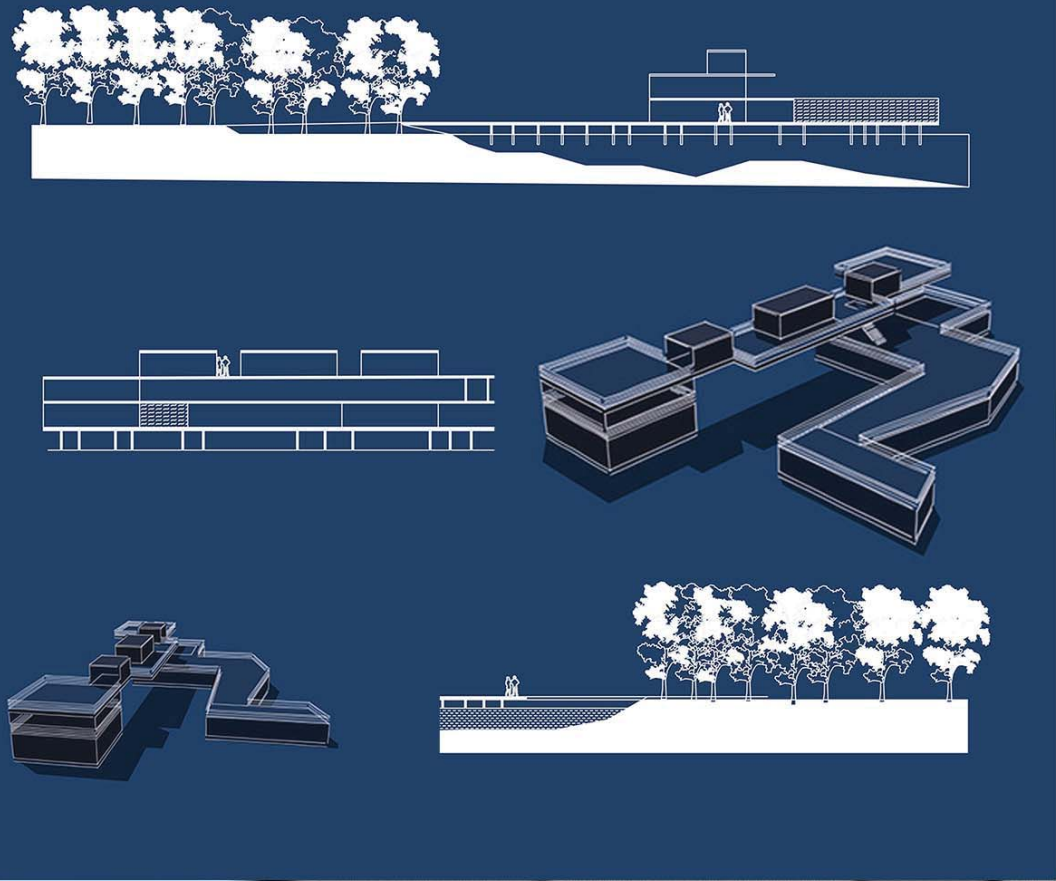

Кућа на ушћу

наставник:
др/мр/арх. Милан Вујовић,
редовни професор
др/мр/арх. Душан Стојановић,
асистент са докторатом

Анастасија Видаковић
2020_11158

ПРОЈЕКАТ
Архитектонско
пројектовање



Универзитет у Београду
Архитектонски факултет
ПРВА ГОДИНА ОСНОВНИХ
АКАДЕМСКИХ СТУДИЈА

школска година 2020/2021
СТУДИЈСКА ЦЕЛИНА
ПРОСТОР И ОБЛИК
Архитектонско пројектовање

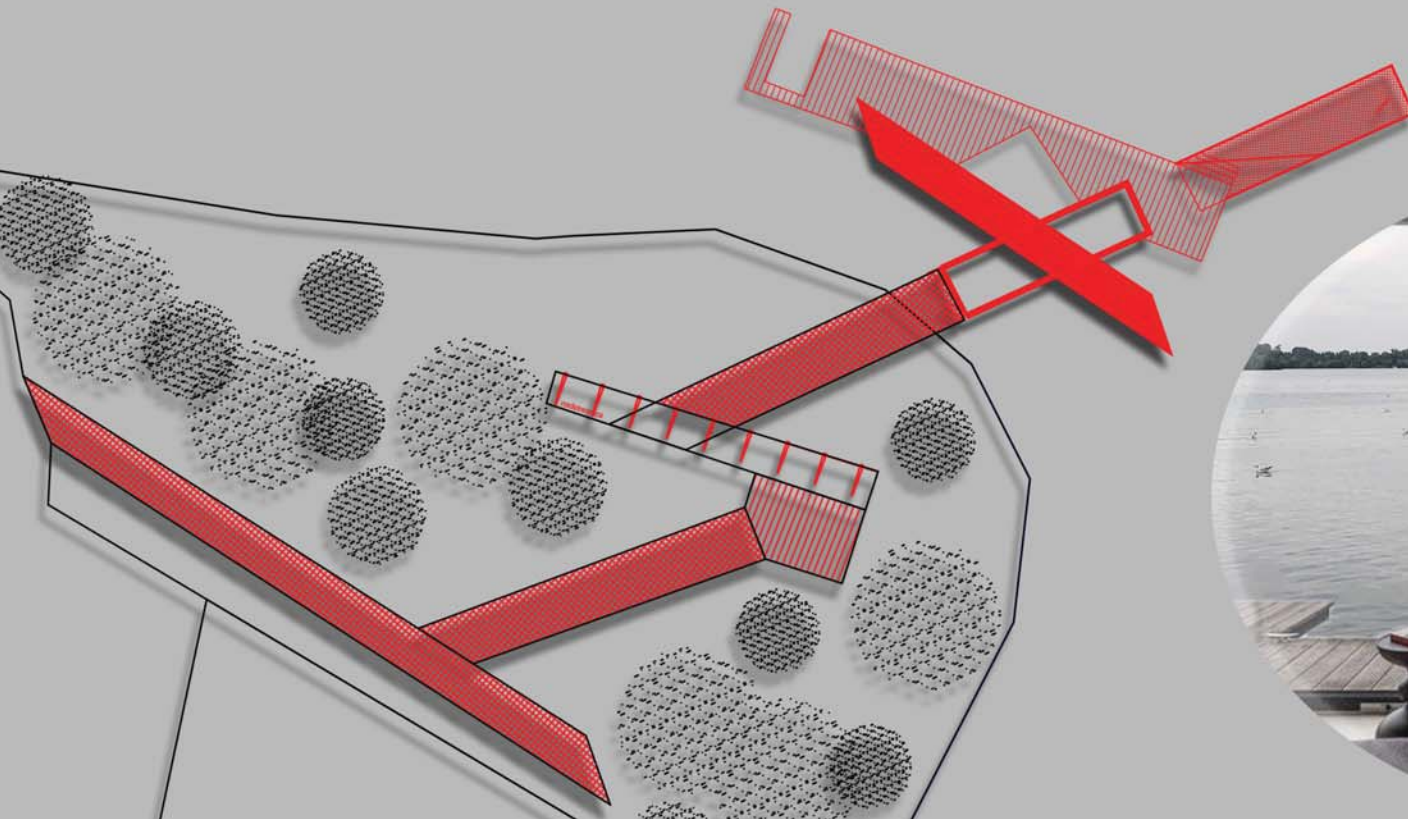
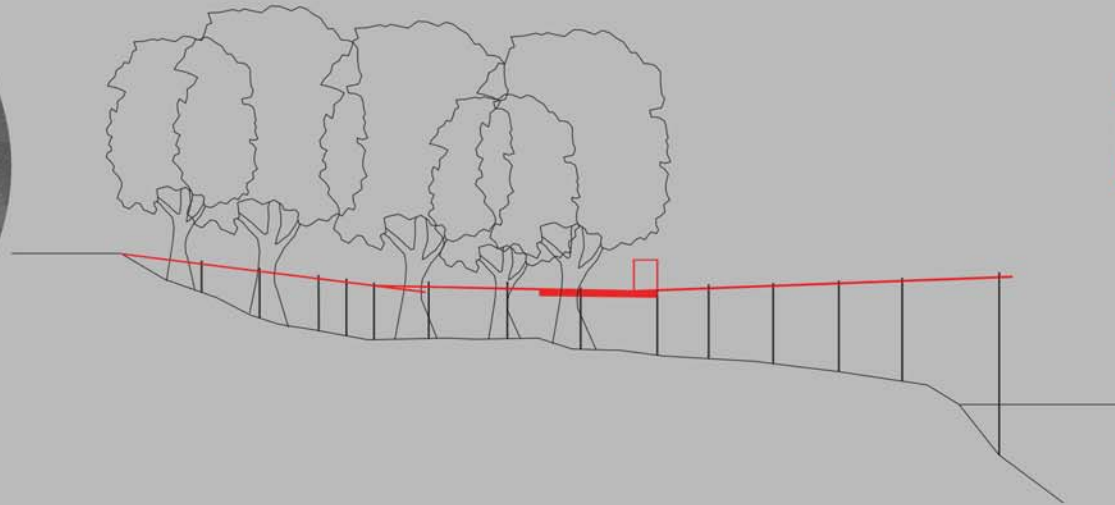
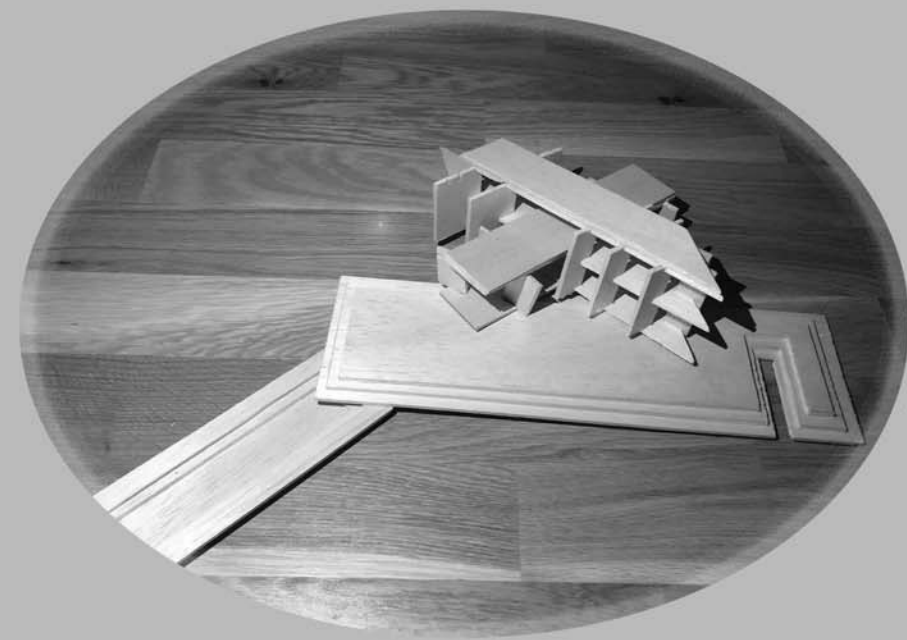

КУЋА НА УШЋУ

наставник:

мр Милан Вујовић,
редовни професор
др Душан Стојановић,
асистент са докторатом

АНЂЕЛА ВЕЛИЧАНИН
2020/11100



Универзитет у Београду
Архитектонски факултет

АРХИТЕКТОНСКО ПРОЈЕКТОВАЊЕ

школска година 2020/2021

СТУДИЈСКА ЦЕЛИНА 00001

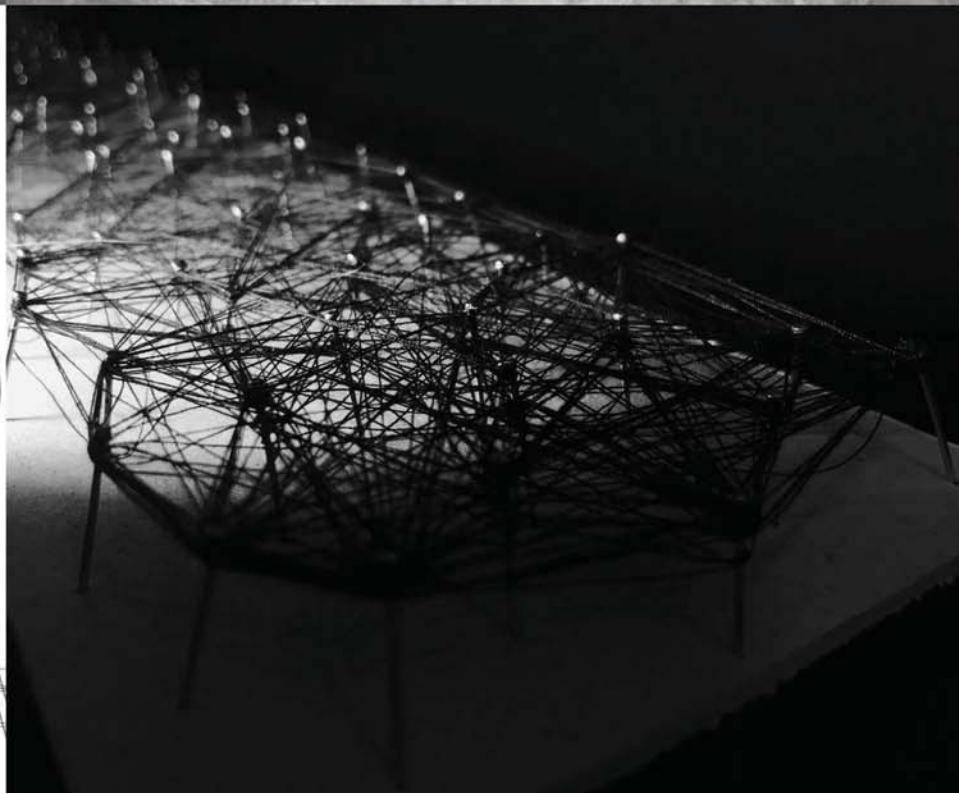
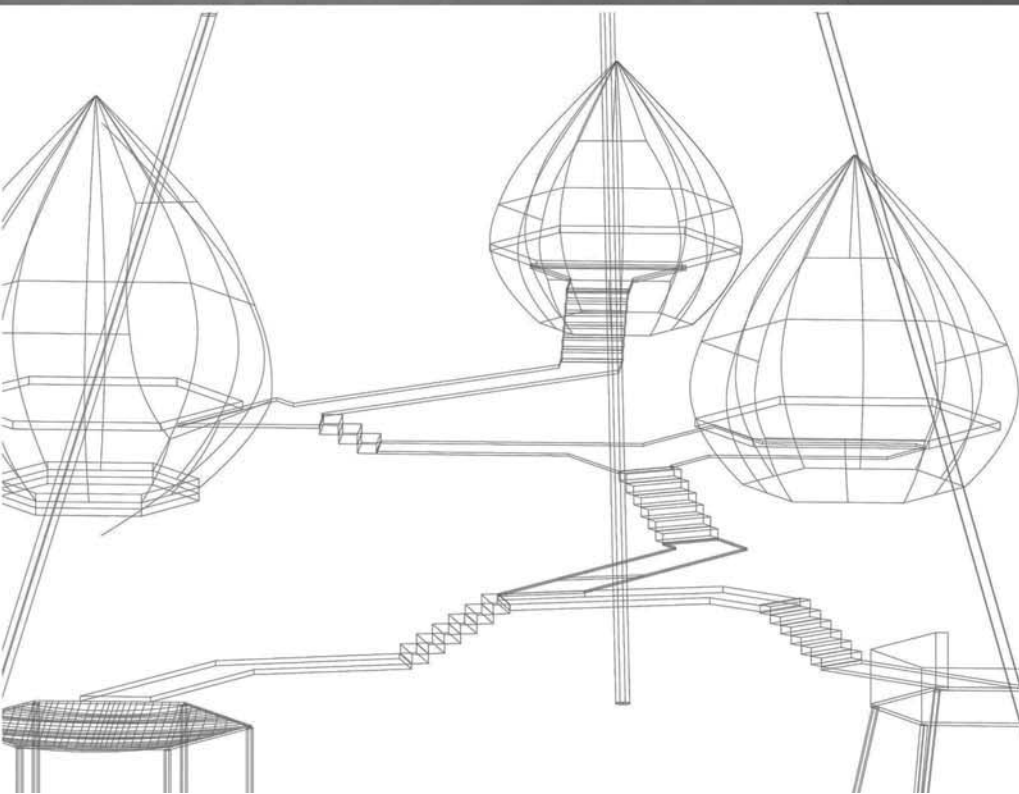
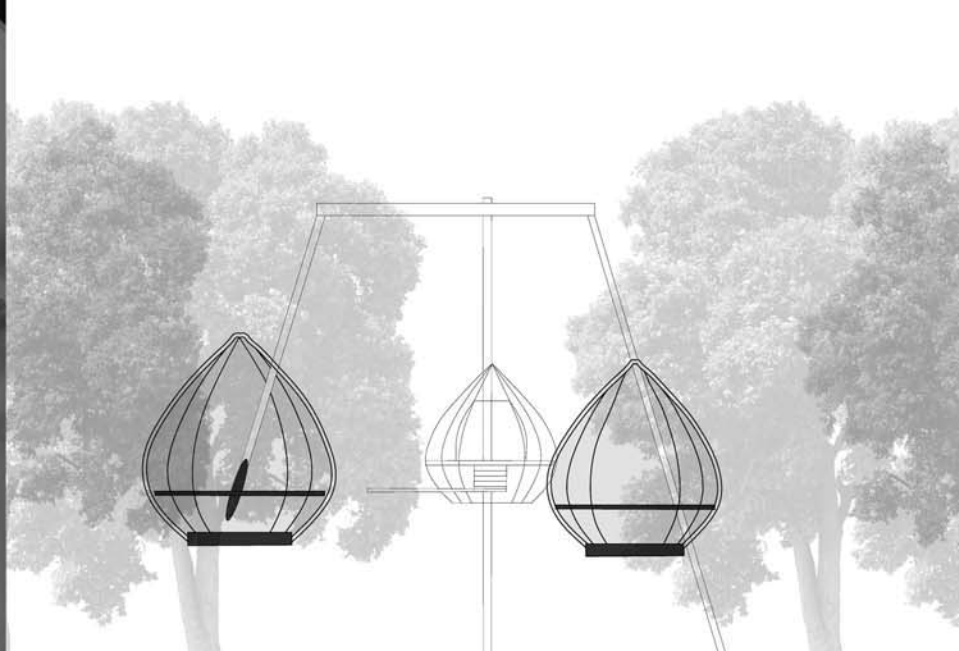

КУЋА НА УШЋУ

наставник:

др/мр/арх. Милан Вујовић

арх. Милош Костић

ИВА БАРАЊ 2020/11130

ПРОЈЕКАТ 00001

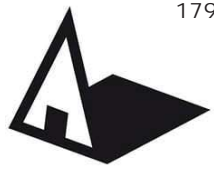

Универзитет у Београду
Архитектонски факултет

Основне академске студије -
Архитектура

школска година 2020/2021

СТУДИЈСКА ЦЕЛИНА Простор
и облик

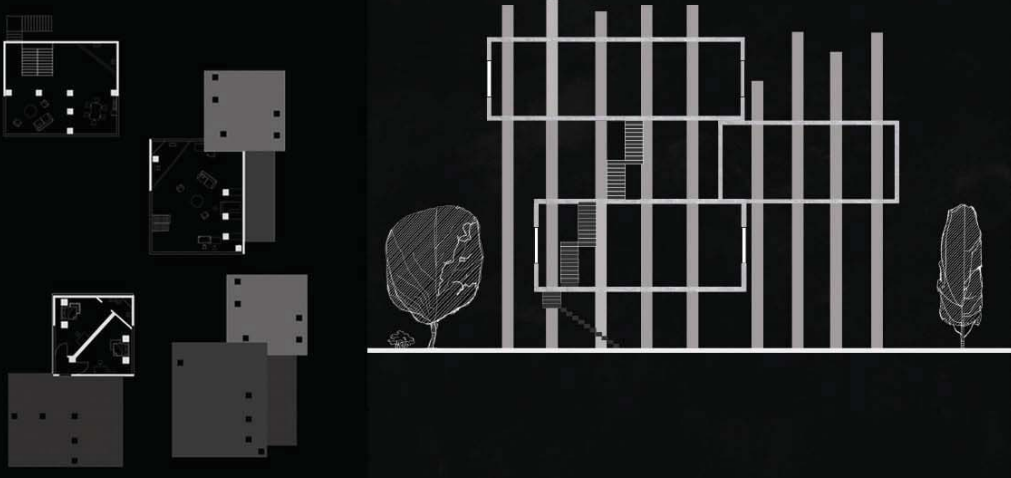

ОСНОВА ОБЈЕКТА

ПРЕСЕК ОБЈЕКТА

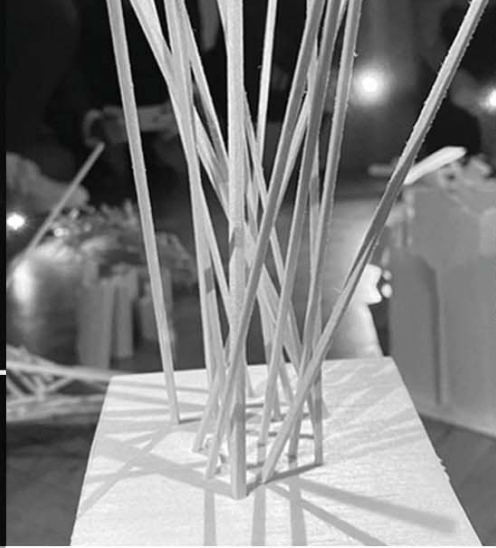

СИТУАЦИЈА ОБЈЕКТА



МАКЕТЕ СИТУАЦИЈЕ



АКСОНОМЕТРИЈА ОБЈЕКТА



СПОЉАШЊИ АМБИЈЕНТ ОБЈЕКТА

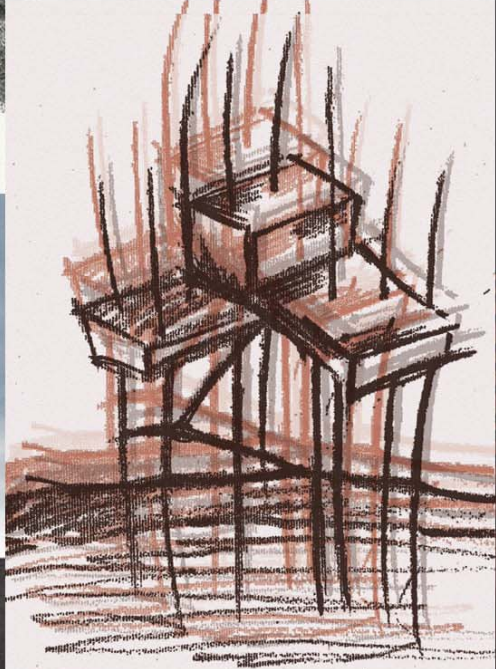

ЦРТЕЖ ОБЈЕКТА

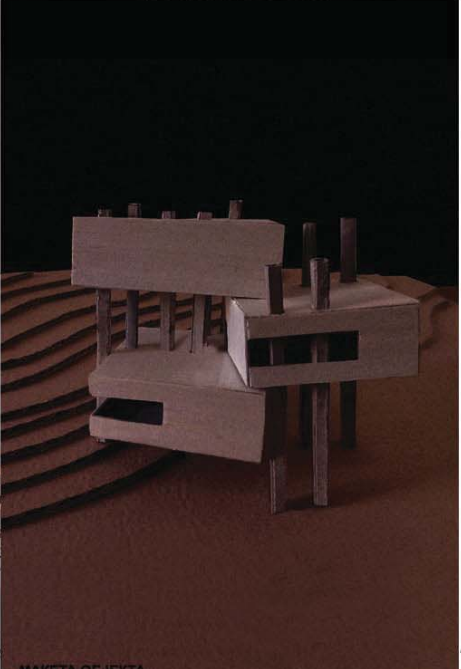

МАКЕТА ОБЈЕКТА

КУЋА НА УШЋУ

наставник:
мр Милан Вујовић,
редовни професор
Снежана Златковић
маст.инж.арх, асистент

Бојана Лазић

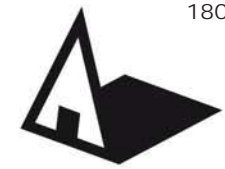

Универзитет у Београду
Архитектонски факултет

ОСНОВНЕ И ИНТЕГРИСАНЕ
АКАДЕМСКЕ СТУДИЈЕ АРХИТЕКТУРЕ
школска година 2020/2021
СТУДИЈСКА ЦЕЛИНА ПиО

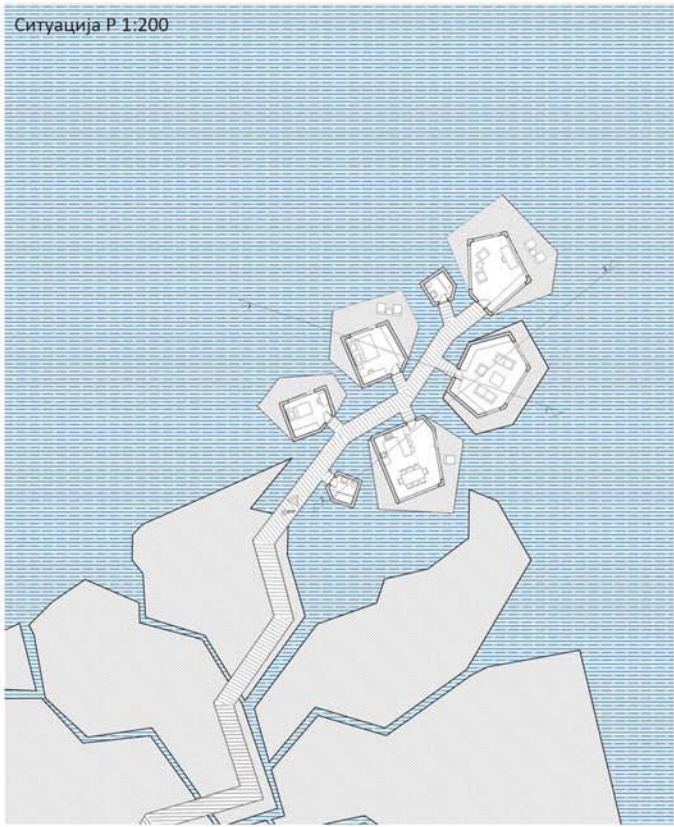

Ситуација Р 1:200

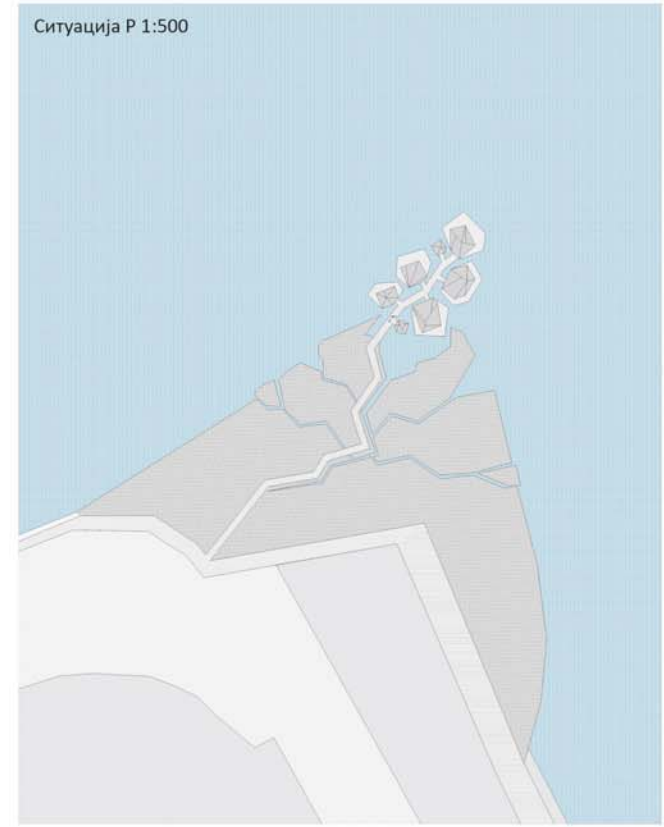

Ситуација Р 1:500

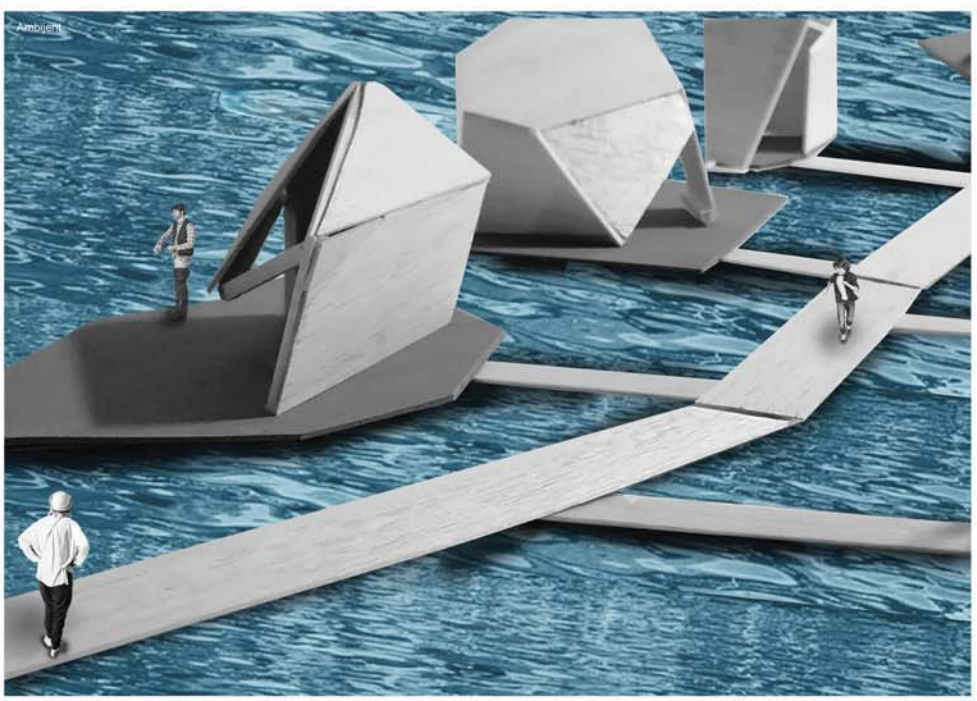
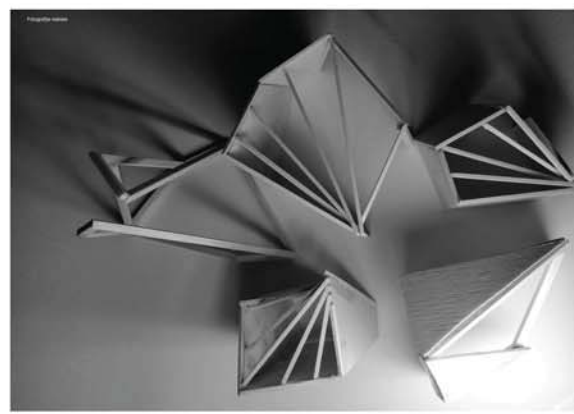

Ambient

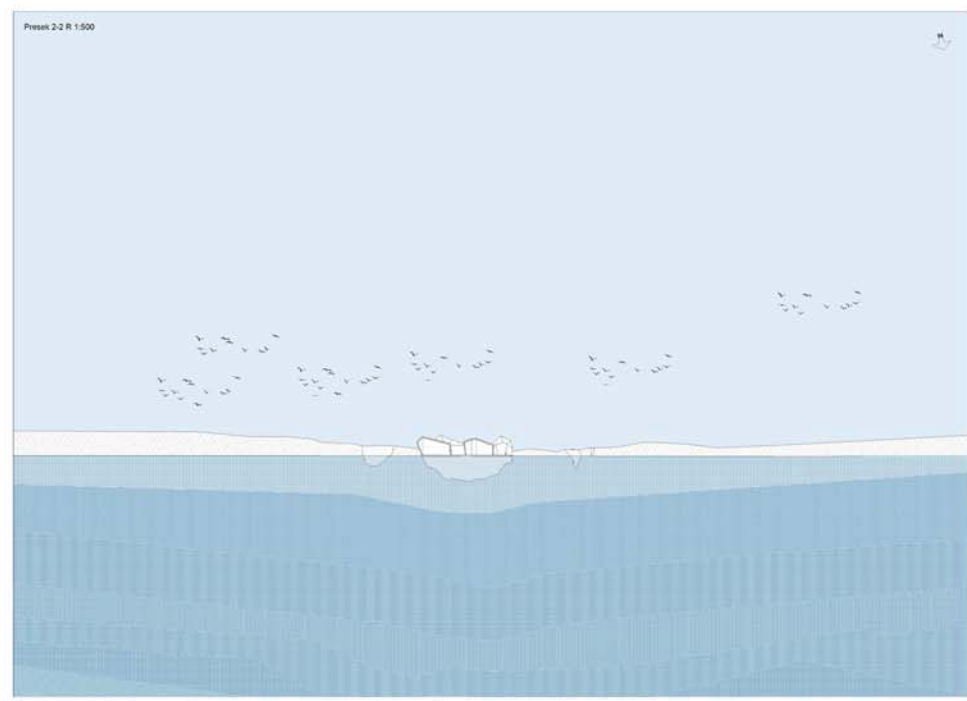

Пресек 2-Q R 1:500

ТЕМА СТУДИЈА
КУЋА НА УШЋУ

наставник:

мр Милан Вујовић,
редовни професор

арх. Ана Зорић,
асистент
арх. Вања Спасеновић,
асистент

БОЈАНА ФИЛИПОВИЋ

ПРОЈЕКАТ АП

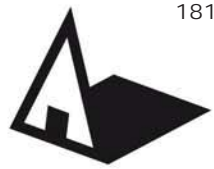

Универзитет у Београду
Архитектонски факултет
ОСНОВНЕ АКАДЕМСКЕ СТУДИЈЕ
АРХИТЕКТУРЕ
школска година 2020/2021
СТУДИЈСКА ЦЕЛИНА 00001



ОСНОВА ПРИЗЕМЉА

Arhitektonsko projektovanje, školska 2020/21 godina | nastavnik: prof. Milan Vučević | sala 217 | asistent: Miloš Kostić | demonstrator: Inna Žuković, Luka Vasiljević | studenti: Danijel Balđini 2020_11102

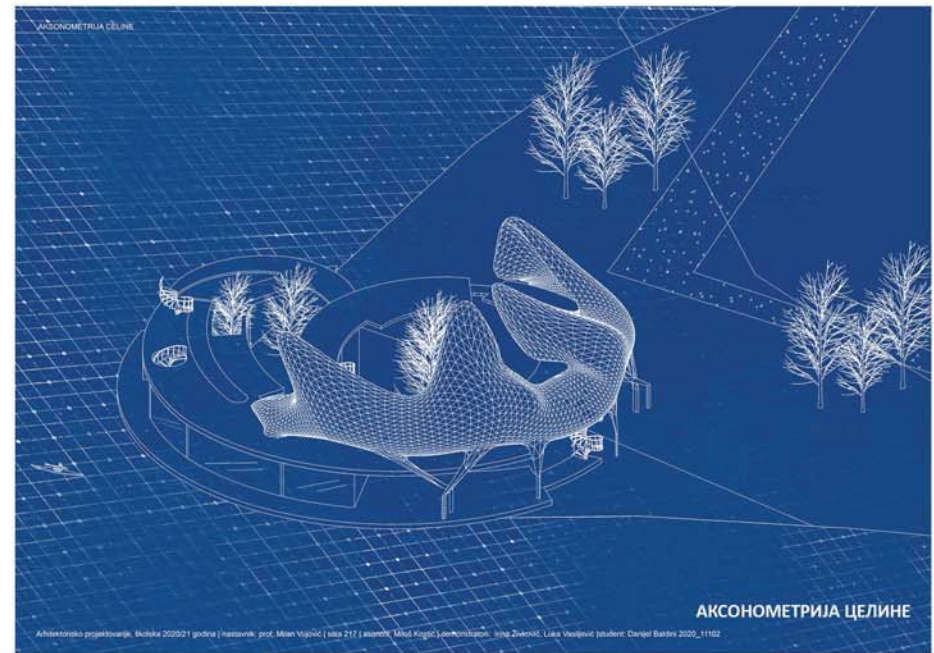

АКСОНОМЕТРИЈА ЦЕЛИНЕ

Arhitektonsko projektovanje, školska 2020/21 godina | nastavnik: prof. Milan Vučević | sala 217 | asistent: Miloš Kostić | demonstrator: Inna Žuković, Luka Vasiljević | studenti: Danijel Balđini 2020_11102

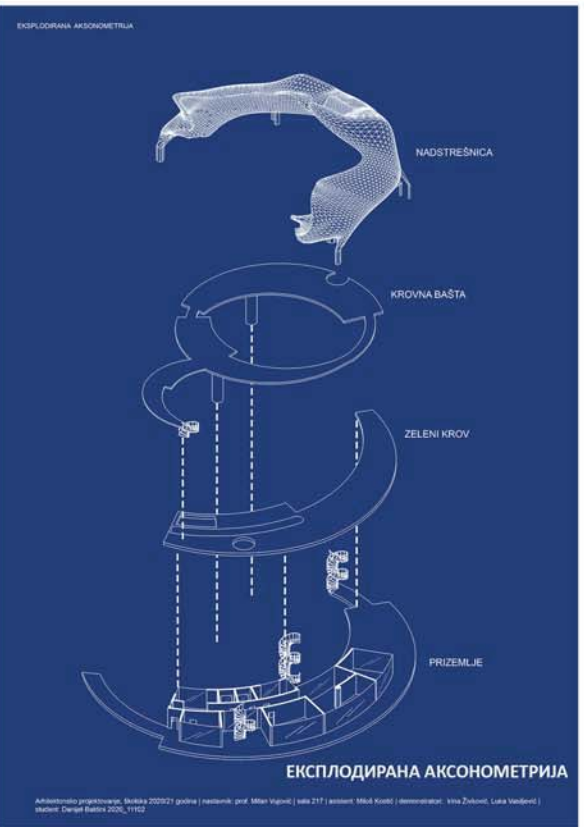

ЕКСПЛОДИРАНА АКСОНОМЕТРИЈА

Arhitektonsko projektovanje, školska 2020/21 godina | nastavnik: prof. Milan Vučević | sala 217 | asistent: Miloš Kostić | demonstrator: Inna Žuković, Luka Vasiljević | studenti: Danijel Balđini 2020_11102

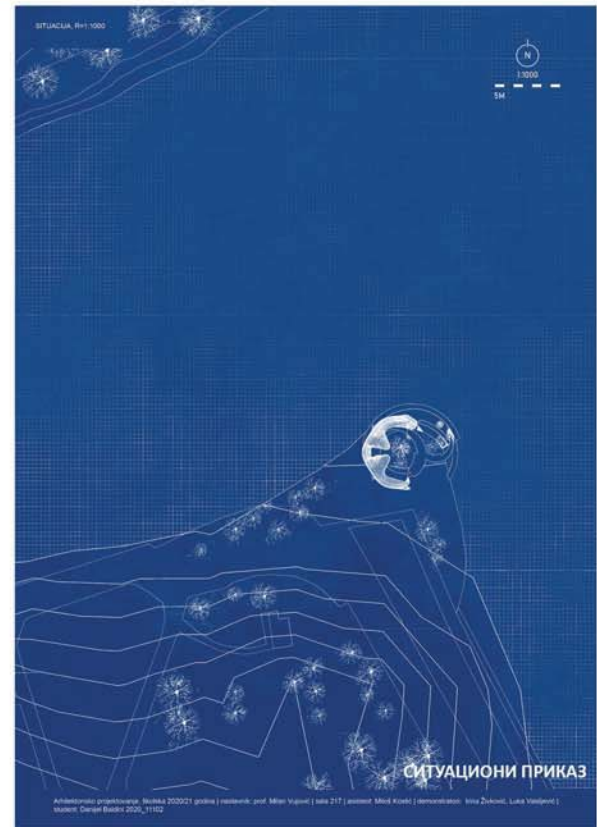

СИТУАЦИОНИ ПРИКАЗ

Arhitektonsko projektovanje, školska 2020/21 godina | nastavnik: prof. Milan Vučević | sala 217 | asistent: Miloš Kostić | demonstrator: Inna Žuković, Luka Vasiljević | studenti: Danijel Balđini 2020_11102

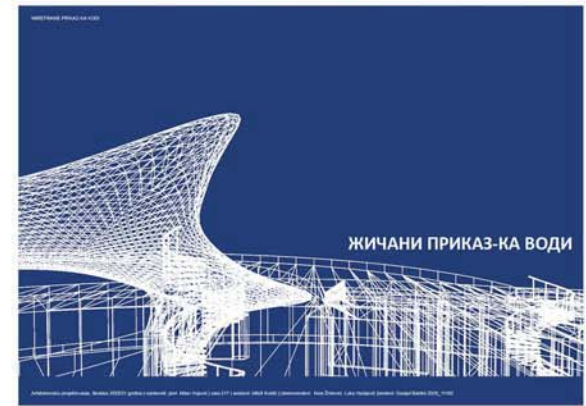

ЖИЧАНИ ПРИКАЗ-КА ВОДИ

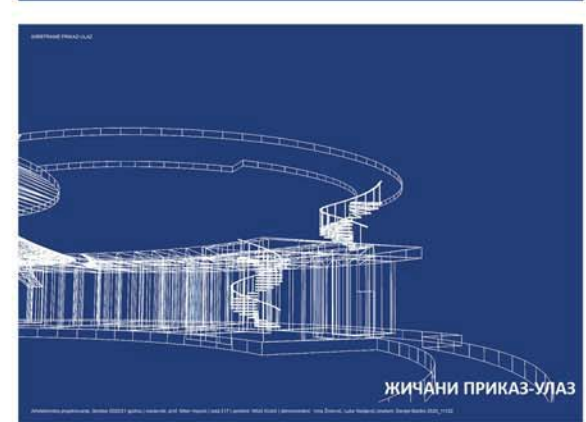

ЖИЧАНИ ПРИКАЗ-УЛАЗ

Arhitektonsko projektovanje, školska 2020/21 godina | nastavnik: prof. Milan Vučević | sala 217 | asistent: Miloš Kostić | demonstrator: Inna Žuković, Luka Vasiljević | studenti: Danijel Balđini 2020_11102

КУЋА НА УШЋУ

наставник:
мр МИЛАН ВУЛОВИЋ,
професор
МИЛОШ КОСТИЋ,
асистент

ДАНИЈЕЛ БАЛДИНИ

ПРОЈЕКАТ 00001

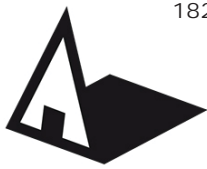

Универзитет у Београду
Архитектонски факултет

ПРВА ГОДИНА ОСНОВНИХ
АКАДЕМСКИХ СТУДИЈА

школска година 2020/2021

СТУДИЈСКА ЦЕЛИНА Простор
и облик

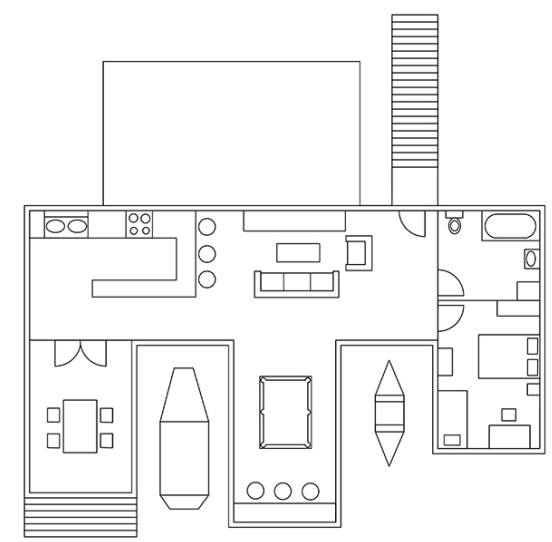
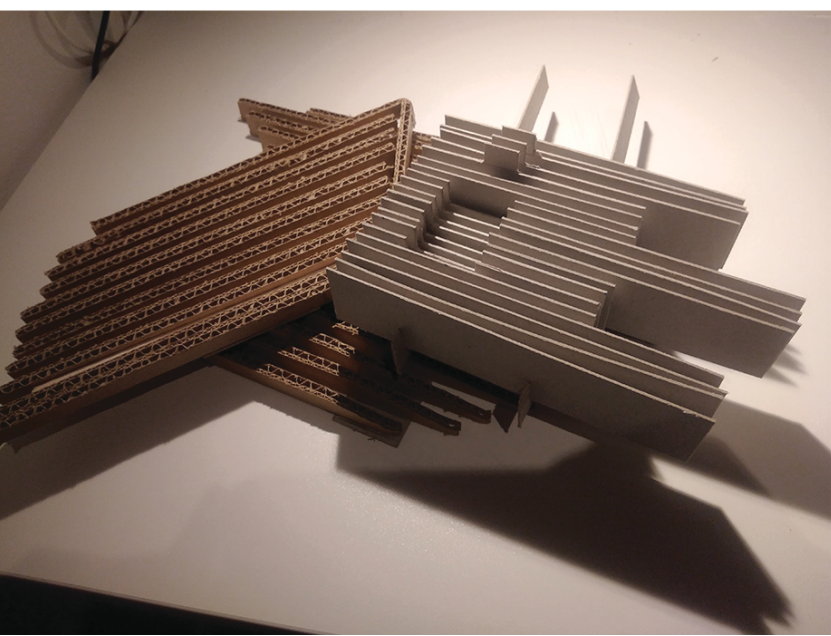
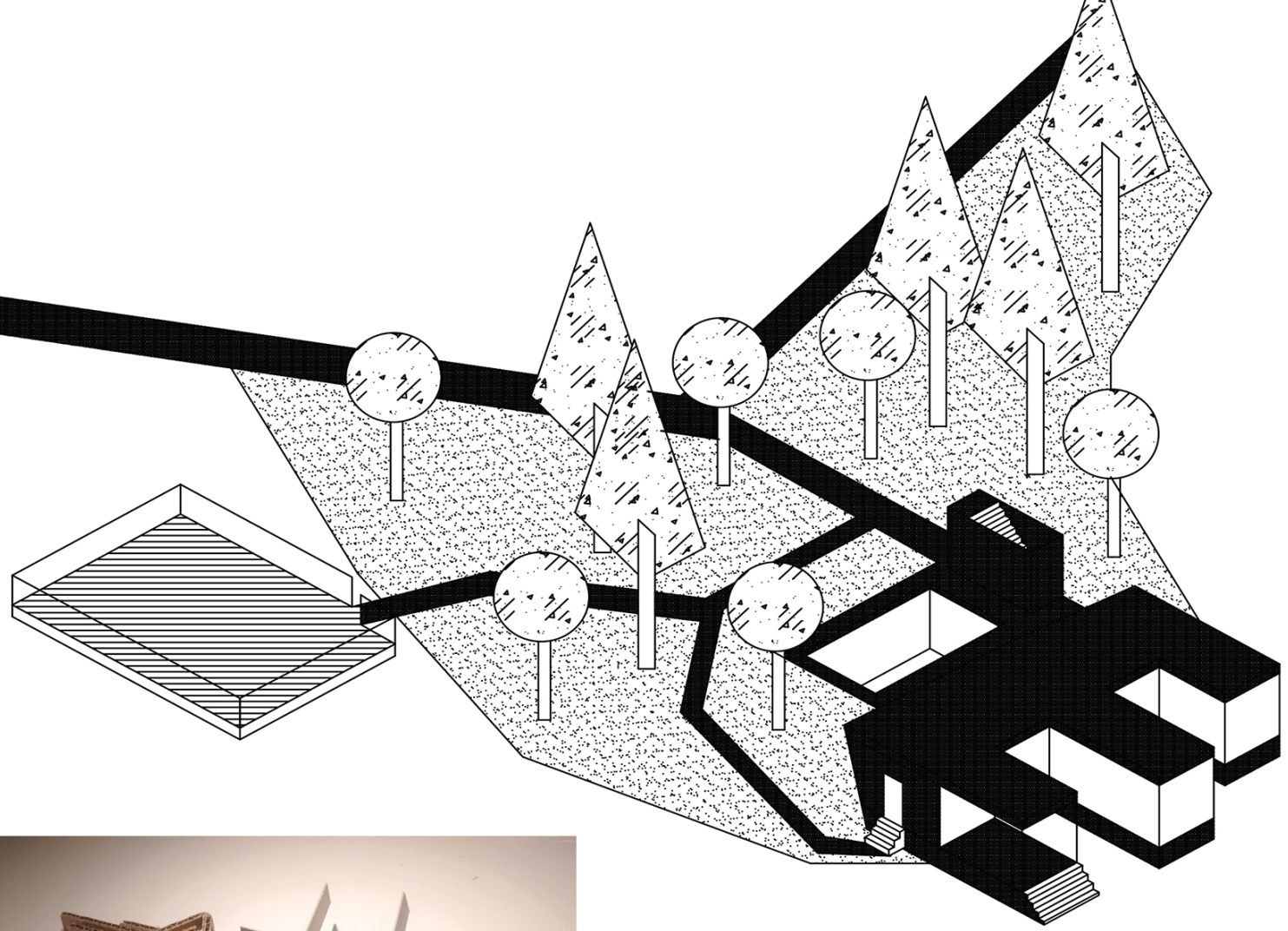

КУЋА НА УШЋУ

наставник:

мр Милан Вујовић, редовни
професор

др Душан Стојановић, асистент
са докторатом

Давид Бодрожић
2020/11043

**АРХИТЕКТОНСКО
ПРОЈЕКТОВАЊЕ**



Универзитет у Београду
Архитектонски факултет

НАВЕСТИ СТУДИЈСКИ ПРОГРАМ
(пун назив)

школска година 2020/2021

СТУДИЈСКА ЦЕЛИНА

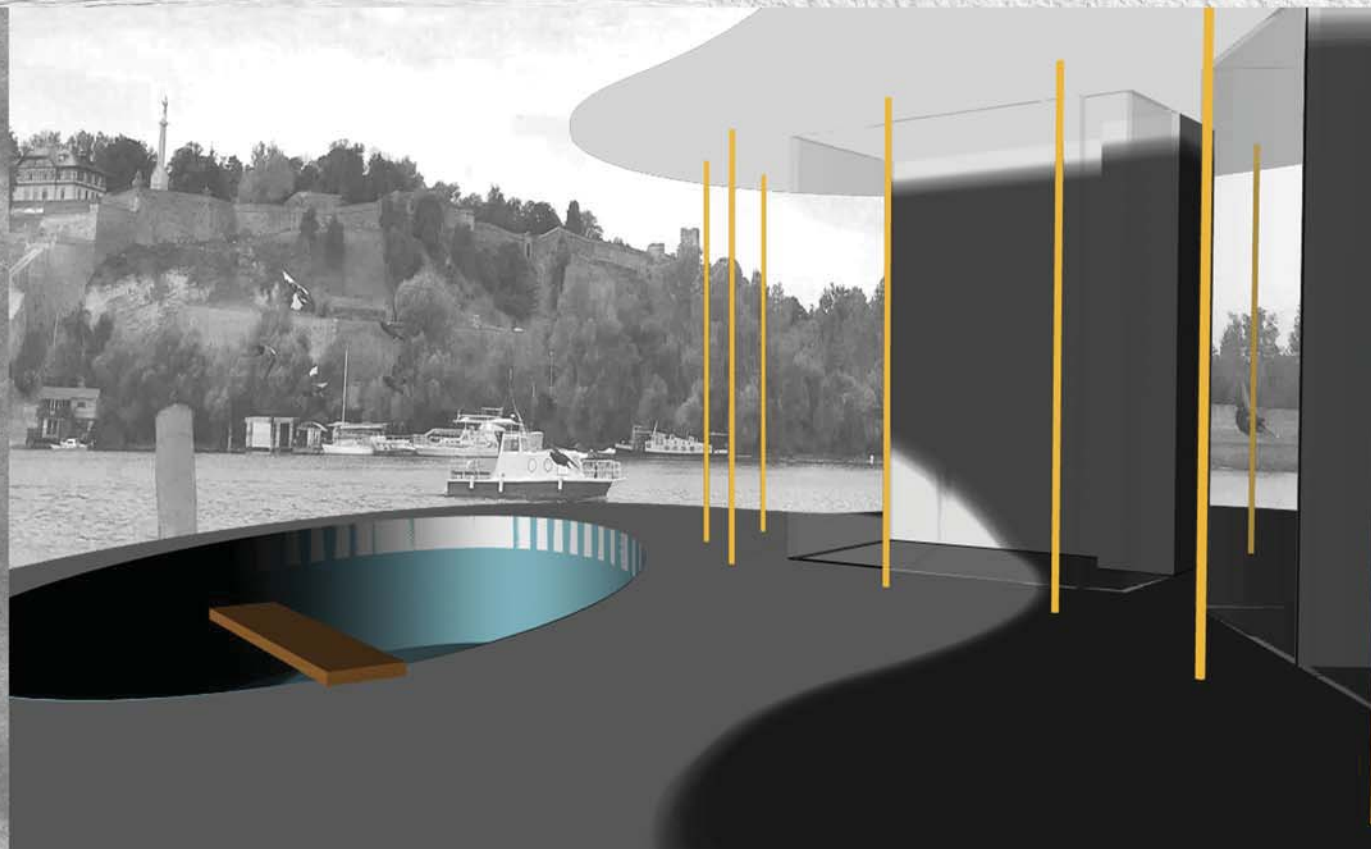
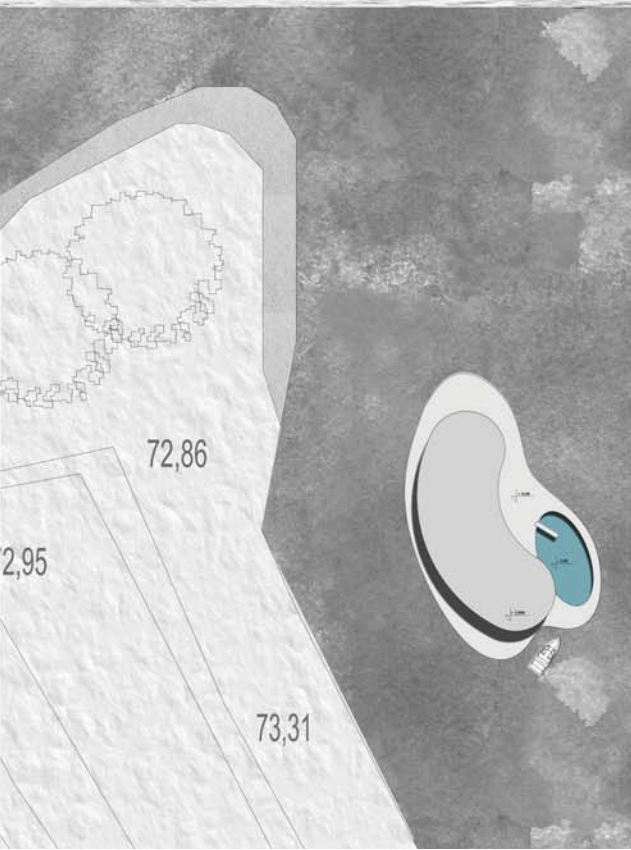
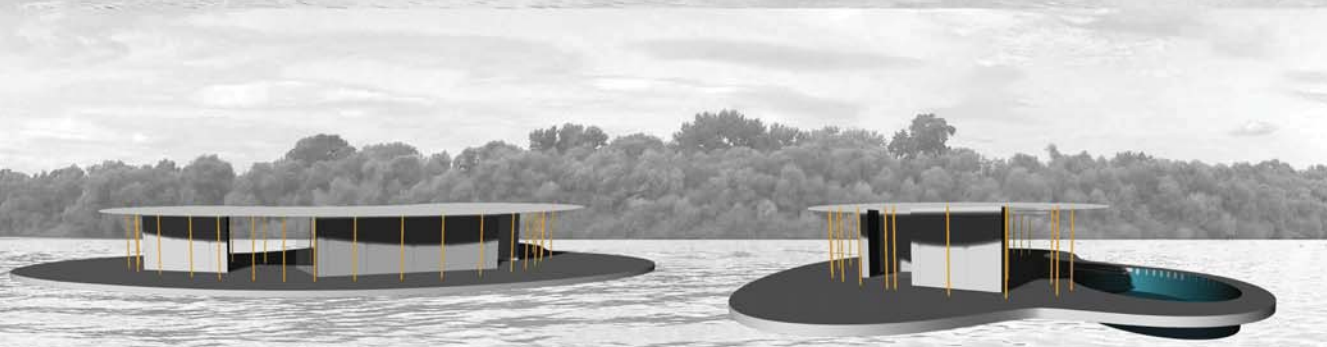

ТЕМА СТУДИЈА
Кућа на Ушћу

наставник:

др/мр/арх. Милан Вујовић,
наставничко звање

др/мр/арх. Јелена Илић,
асистент

Ђурђа Ђукановић
2020/11006

АРХИТЕКТОНСКО
ПРОЈЕКТОВАЊЕ



Универзитет у Београду
Архитектонски факултет

ОСНОВНЕ АКАДЕМСКЕ СТУДИЈЕ
АРХИТЕКТУРЕ

школска година 2020/2021

СТУДИЈСКА ЦЕЛИНА
ПРОСТОР И ОБЛИК



Поглед са локације



Макета објекта са сплавом



Колаж фотографија са локације

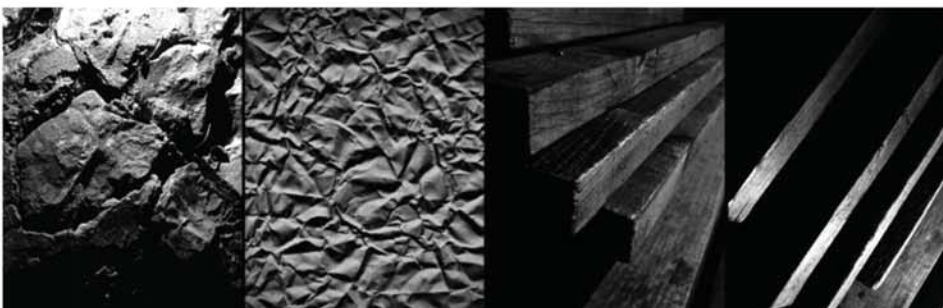

Колаж фотографија са локације

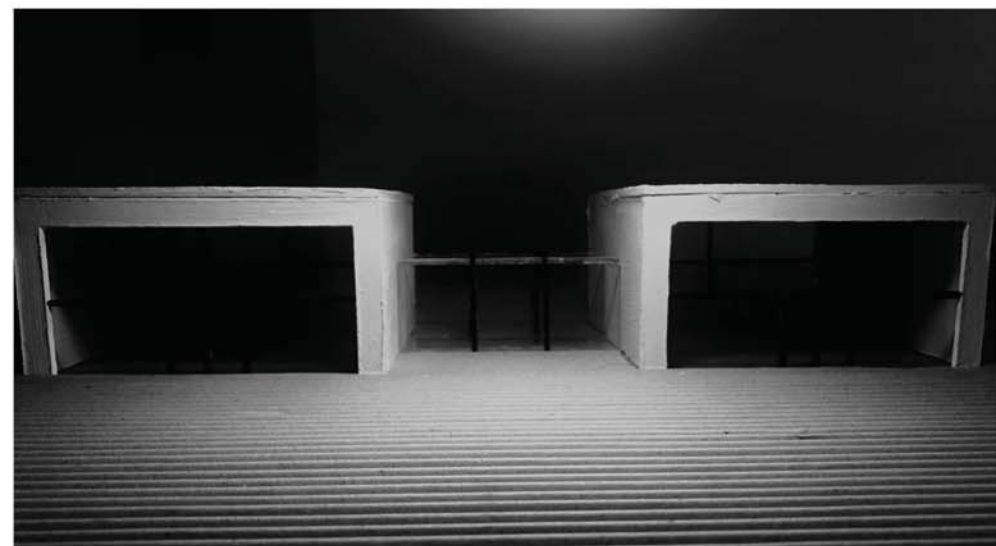

Макета објекта са сплавом



Макета ситуације

ТЕМА СТУДИЈА:
КУЋА НА УШЋУ

наставник:

Проф. др Милан Вујковић

асистент арх:

Милош Стојковић

ЕЛА ДУРАКОВИЋ 2020/11141

АРХИТЕКТОНСКО
ПРОЈЕКТОВАЊЕ



Универзитет у Београду
Архитектонски факултет
СТУДИЈСКИ ПРОГРАМ
Прва година основних академских
студија
школска година 2020/2021
СТУДИЈСКА ЦЕЛИНА
Простор и облик



КУЋА НА УШЋУ

наставник:

мр Милан Вујовић, редовни
професор

др Душан Стојановић, асистент
са докторатом

Вићентијевић Елена
2020-11213
Архитектонско
пројектованје

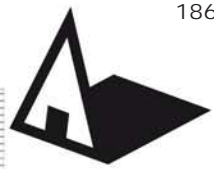

Универзитет у Београду
Архитектонски факултет
Архитектонско пројектовање
школска година 2020/2021
СТУДИЈСКА ЦЕЛИНА 000xx

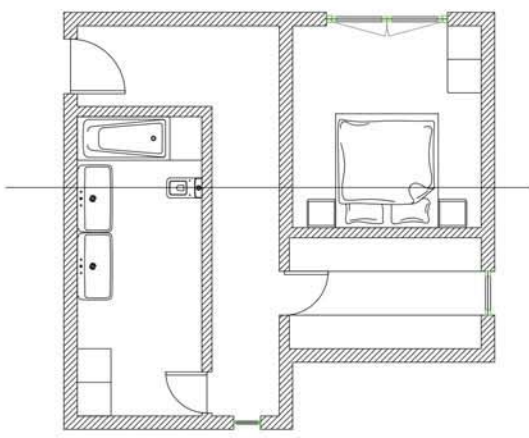
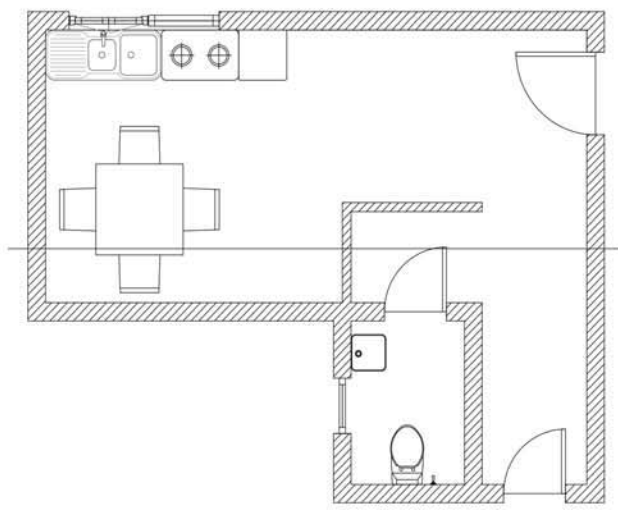
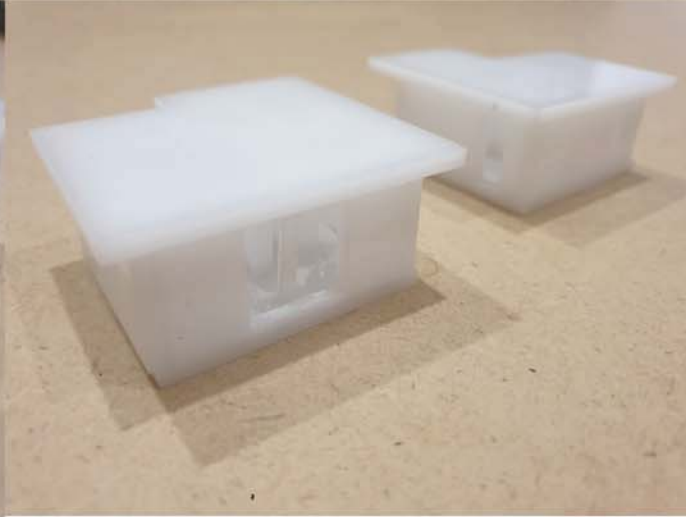
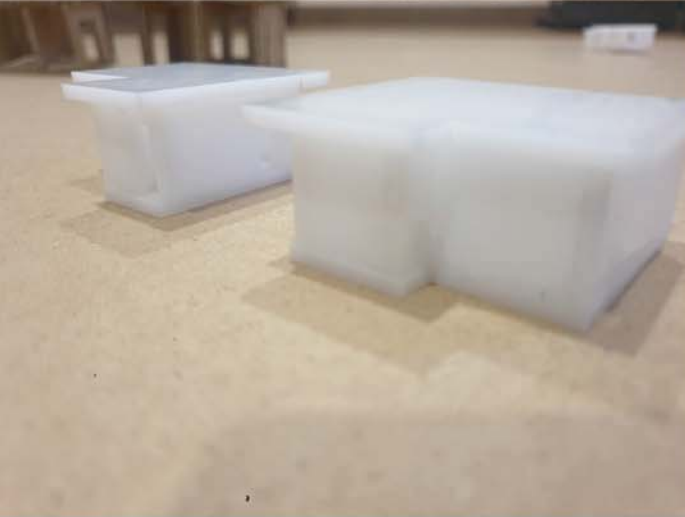
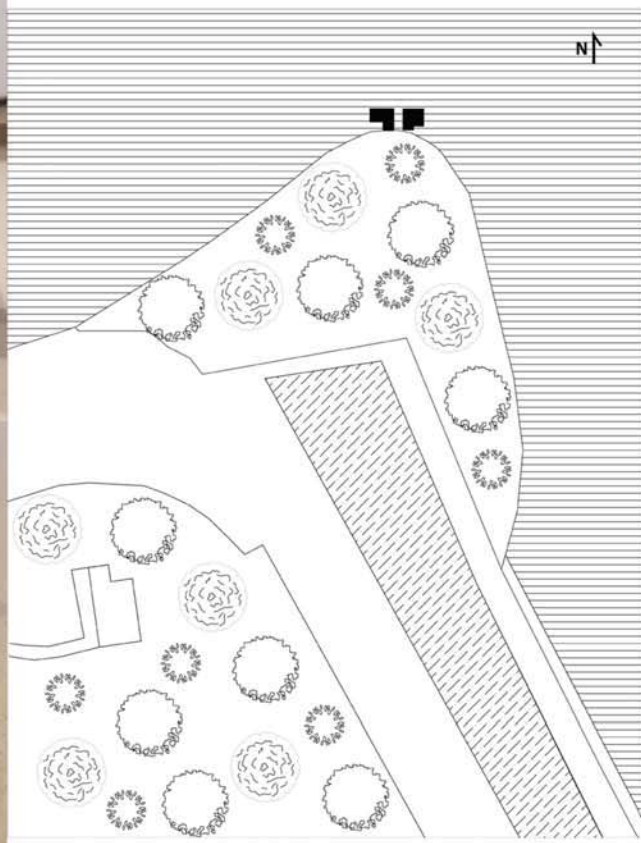
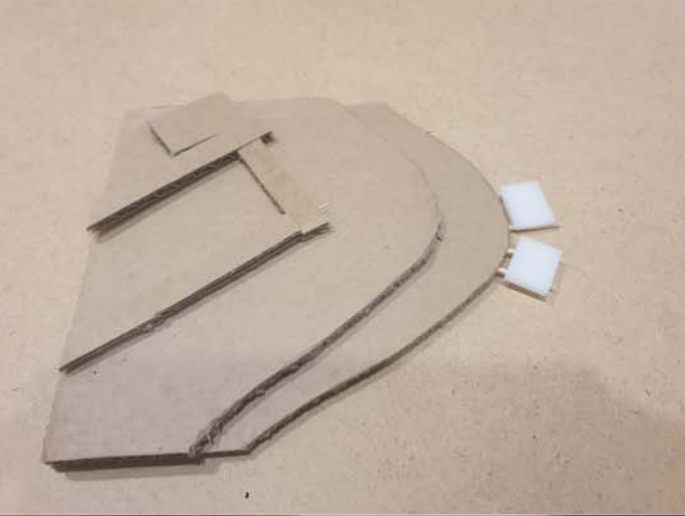

KUĆA NA UŠĆU

наставник:
mr. Milan Vujović
profesor
mast.inžnj.arh. Ivana Lovrinčević
asistent

FILIP PERČIĆ

Архитектонско
пројектовање



Универзитет у Београду
Архитектонски факултет

ОСНОВНЕ/ИНТЕГРИСАНЕ
АКАДЕМСКЕ СТУДИЈЕ АРХИТЕКТУРЕ
школска година 2020/2021
СТУДИЈСКА ЦЕЛИНА Простор
и облик

Ситуација Р 1:500

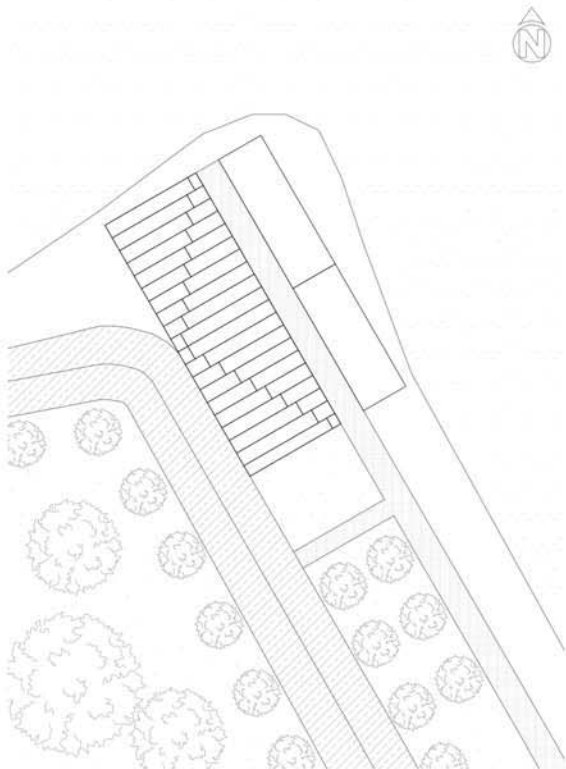

Основе Р 1:200

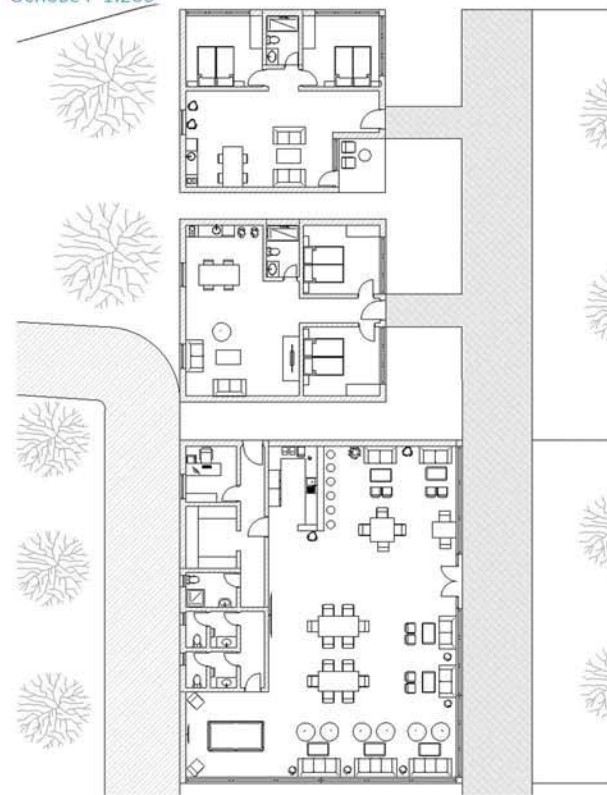

Пресеци и изгледи Р 1:200

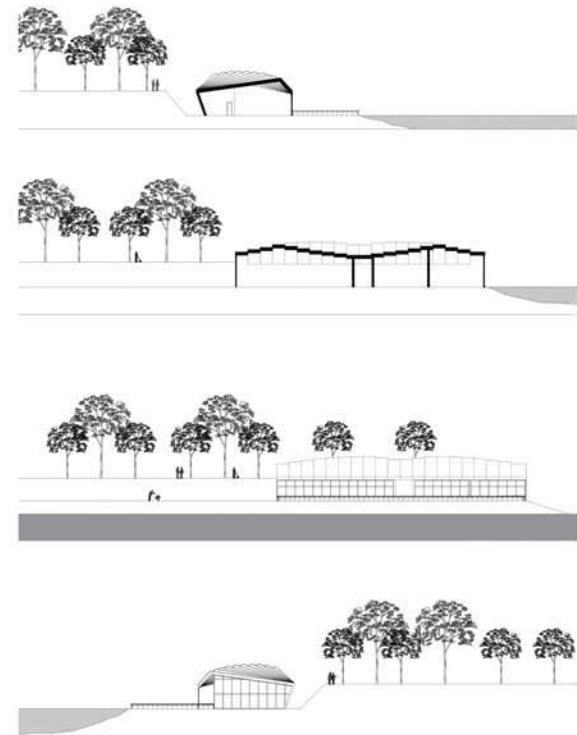

Аксонometriја

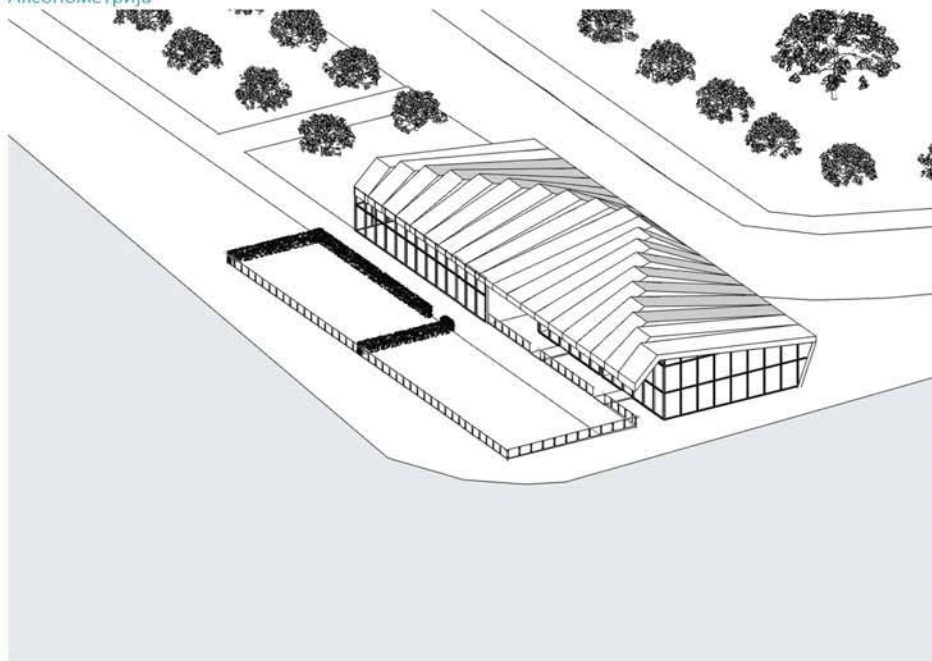

Перспективни приказ



ТЕМА СТУДИЈА
Кућа на ушћу

наставник:

мр арх. МИЛАН ВУЈОВИЋ,
професор

арх. НИКОЛА МИЛАНОВИЋ,
асистент

Ивана Милошевић
2020/11182

Архитектонско
пројектовање

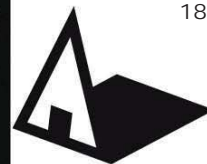

Универзитет у Београду
Архитектонски факултет

Основне академске студије -
Архитектура

школска година 2020/2021

СТУДИЈСКА ЦЕЛИНА Простор
и облик



манаџа ситуације

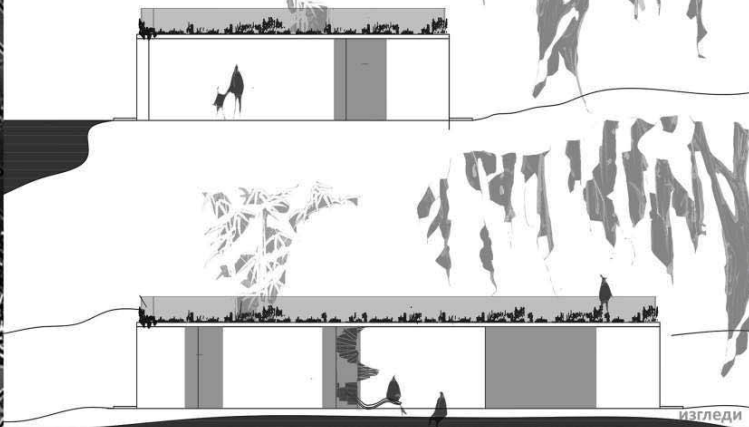

изгледи



аксонометрија

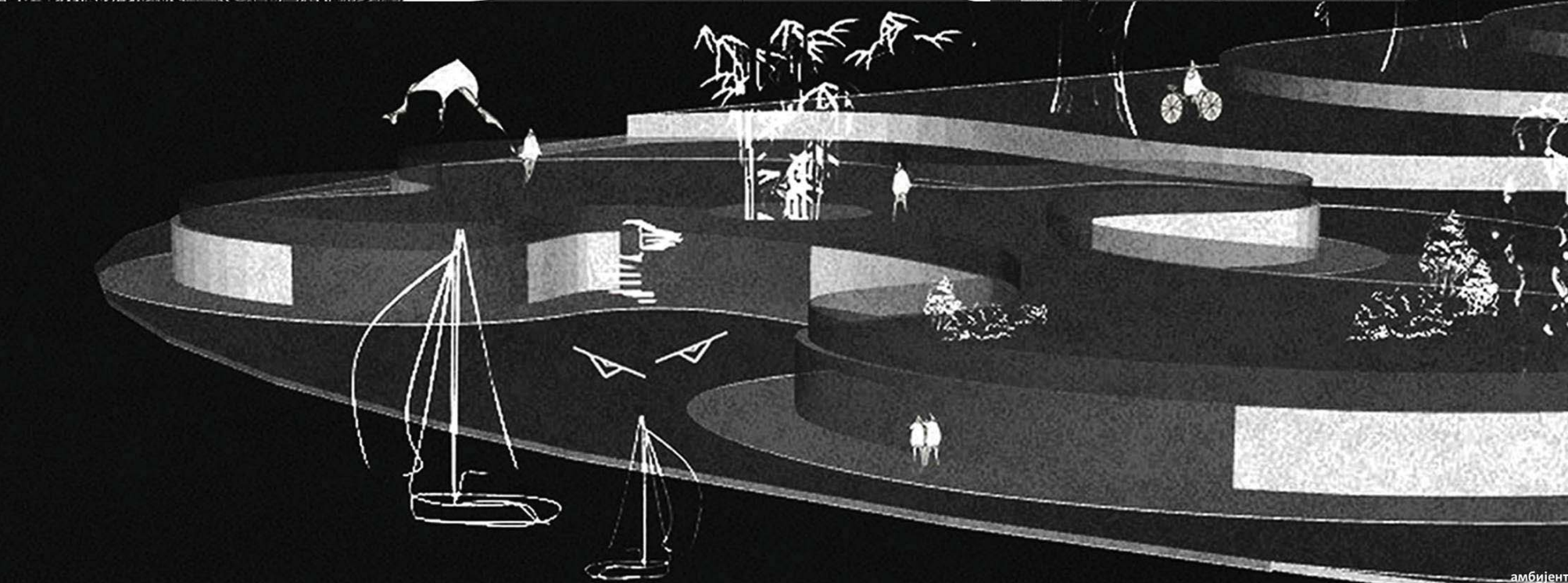

амбијент

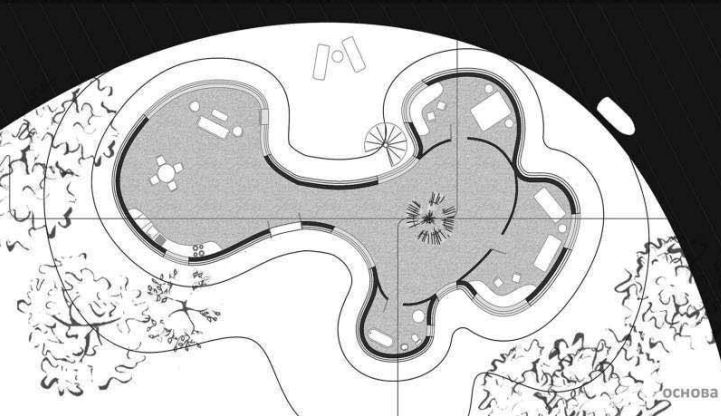

основа

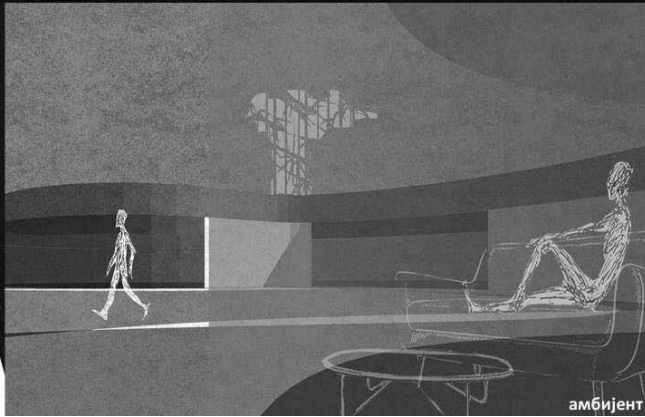

амбијент

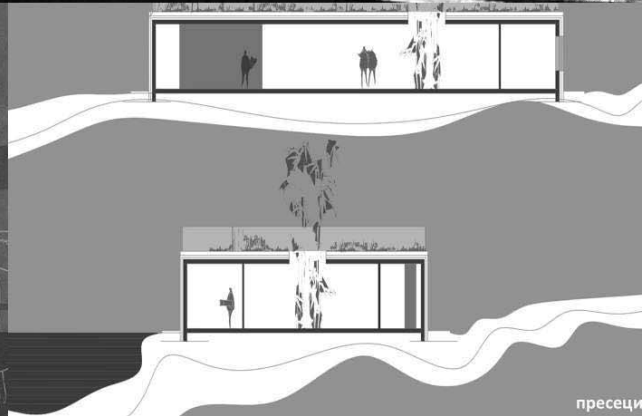

пресеци

КУЋА НА УШЋУ

наставник:

др Милан Вујовић,
редовни професор

Снежана Златковић,
маст.инж.арх,асистент

ЈАНА КРСТИЋ

АРХИТЕКТОНСКО ПРОЈЕКТОВАЊЕ



Универзитет у Београду
Архитектонски факултет

ОСНОВНЕ/ИНТЕГРИСАНЕ
АКАДЕМСКЕ СТУДИЈЕ АРХИТЕКТУР

школска година 2020/2021

СТУДИЈСКА ЦЕЛИНА Простор
и облик

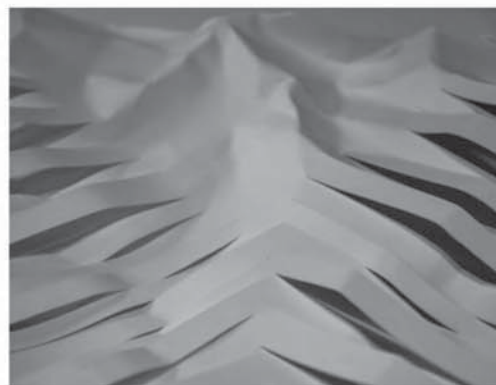
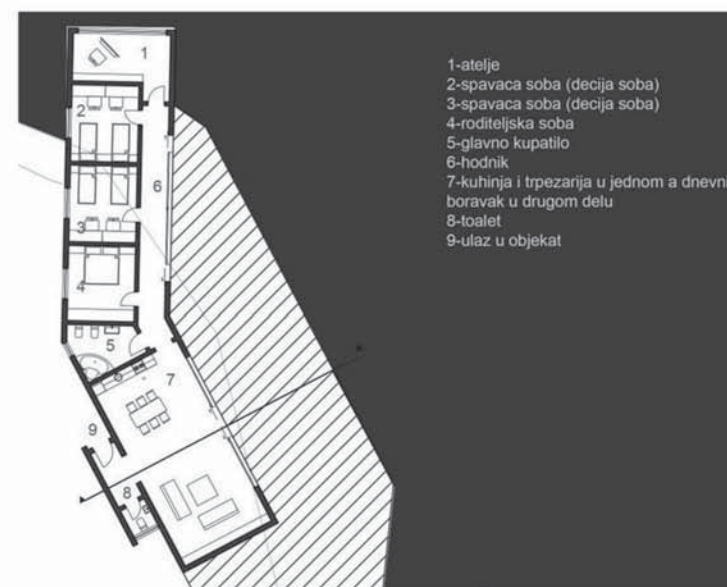
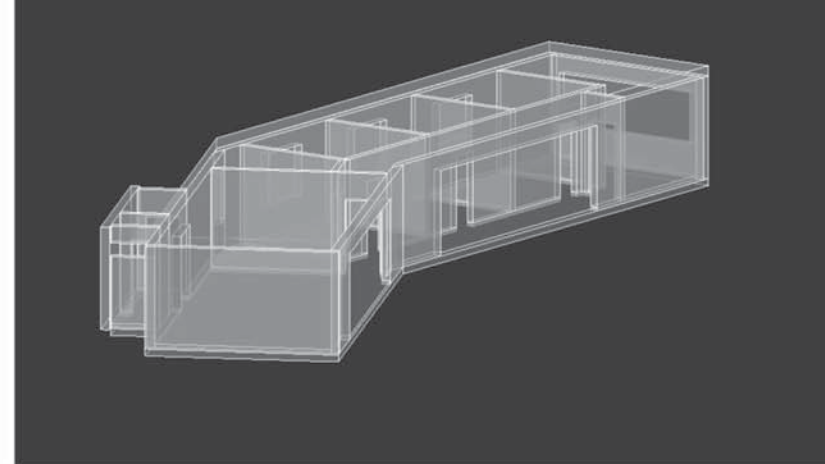
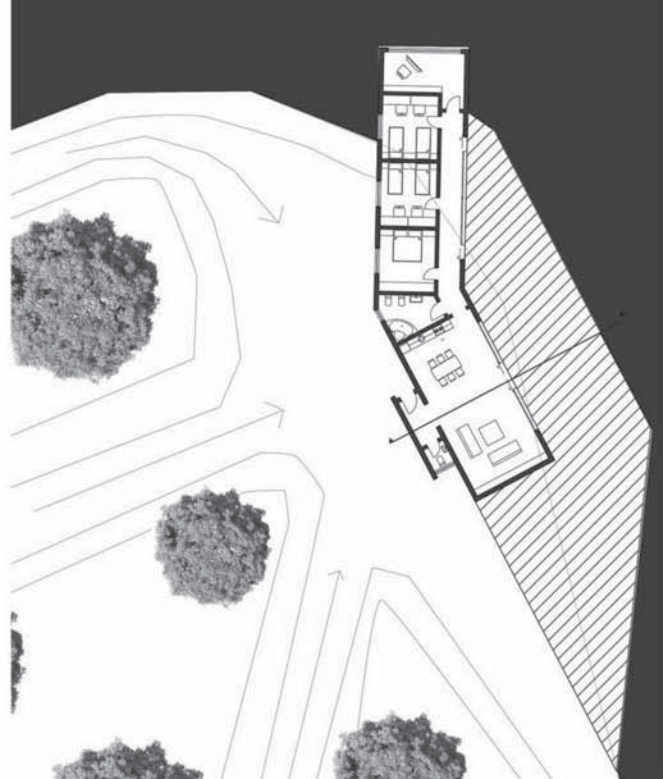

ТЕМА СТУДИЈА
Кућа на ушћу

наставник:

мр арх. МИЛАН ВУЗОВИЋ,
професор

арх. НИКОЛА МИЛАНОВИЋ,
асистент

Јована Милосављевић

Архитектонско
пројектовање

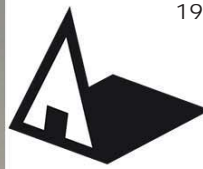

Универзитет у Београду
Архитектонски факултет

ПРВА ГОДИНА
ОСНОВНИХ АКАДЕМСКИХ СТУДИЈА
школска година 2020/2021

ПРОСТОР И ОБЛИК
АРХИТЕКТОНСКО ПРОЈЕКТОВАЊЕ

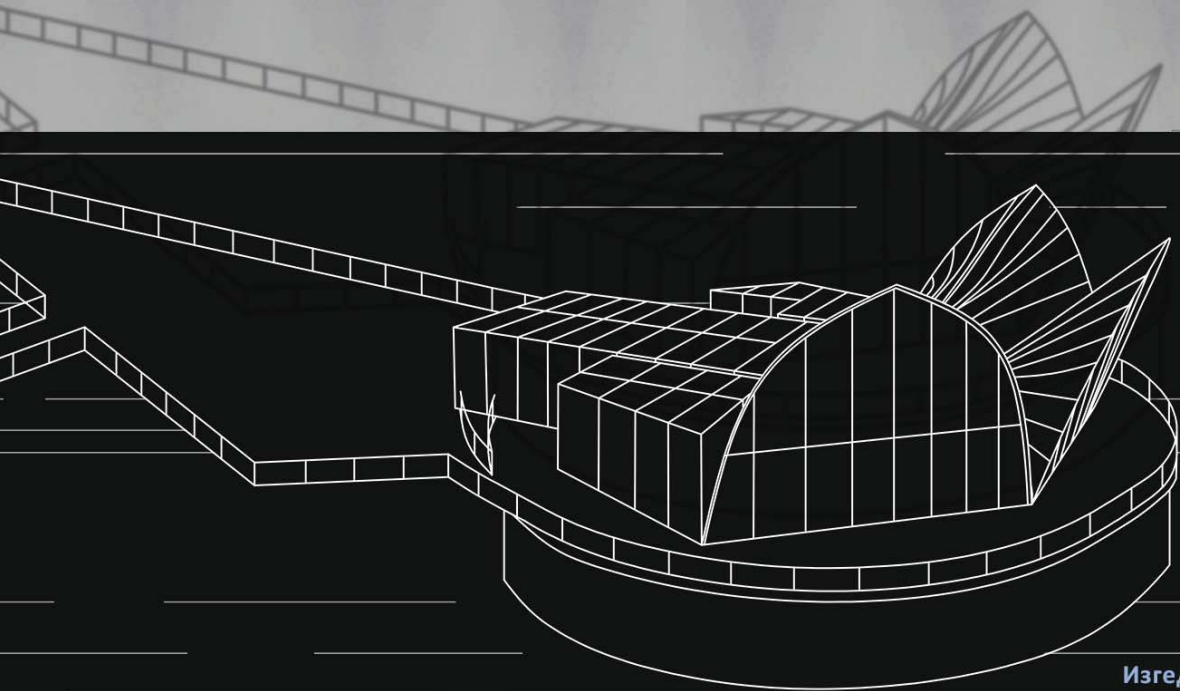

Изглед 1:200

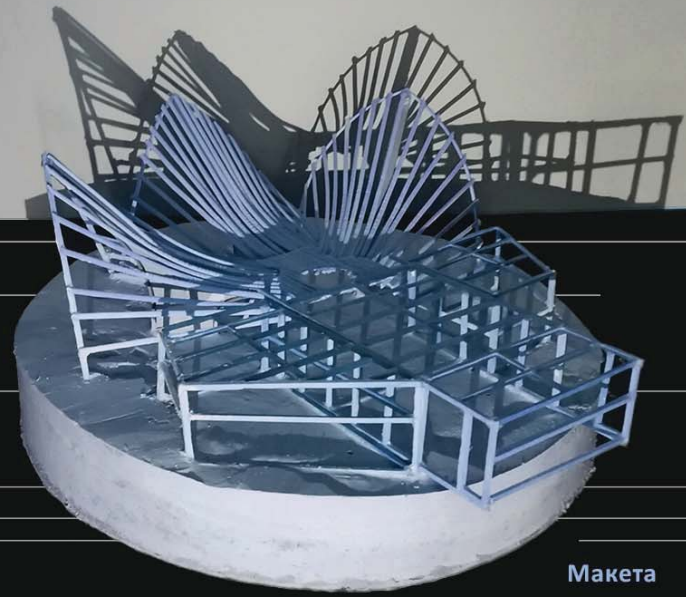

Макета

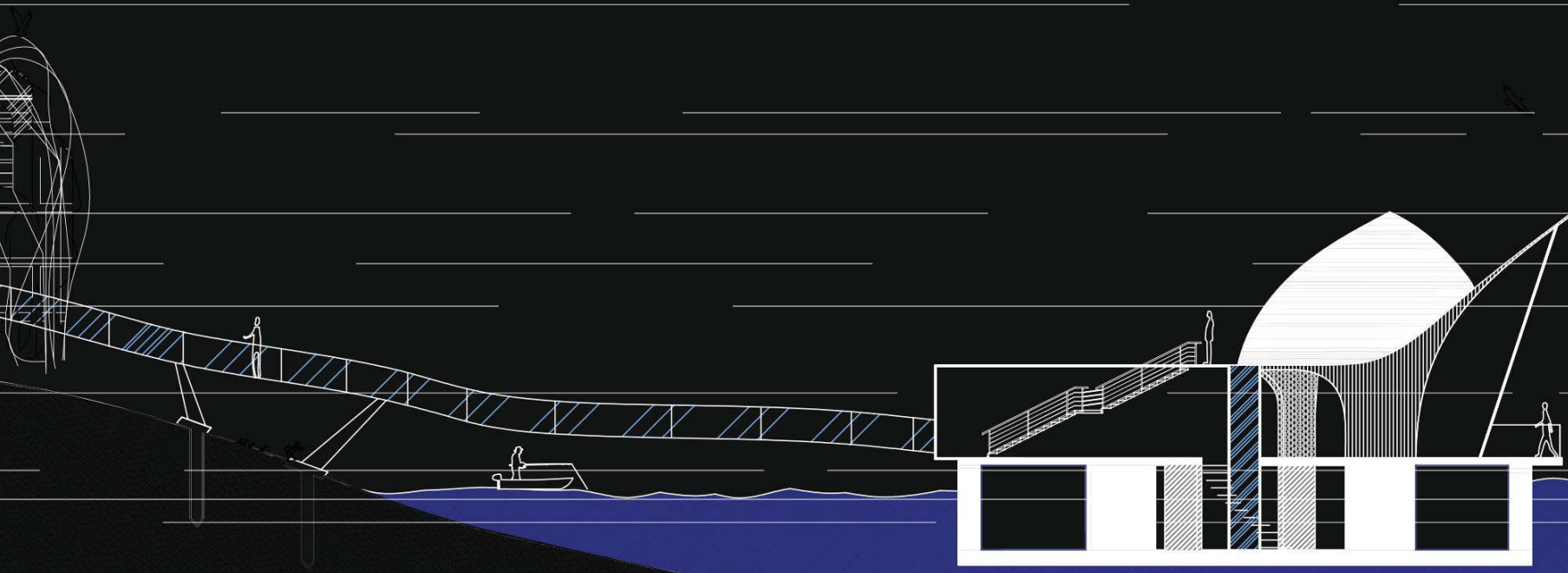

Пресек 1:200

ТЕМА СТУДИЈА:
КУЋА НА УШЋУ

наставник:

мр МИЛАН ВУЛОВИЋ,
редовни професор

др ДУШАН СТОЈАНОВИЋ,
асистент са докторатом

ЛАЗАР ВИЋИЋ

АРХИТЕКТОНСКО
ПРОЈЕКТОВАЊЕ

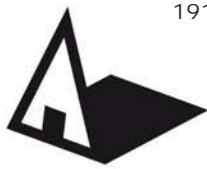

Универзитет у Београду
Архитектонски факултет

Основне академске студије

школска година 2020/2021

СТУДИЈСКА ЦЕЛИНА
Простор и облик

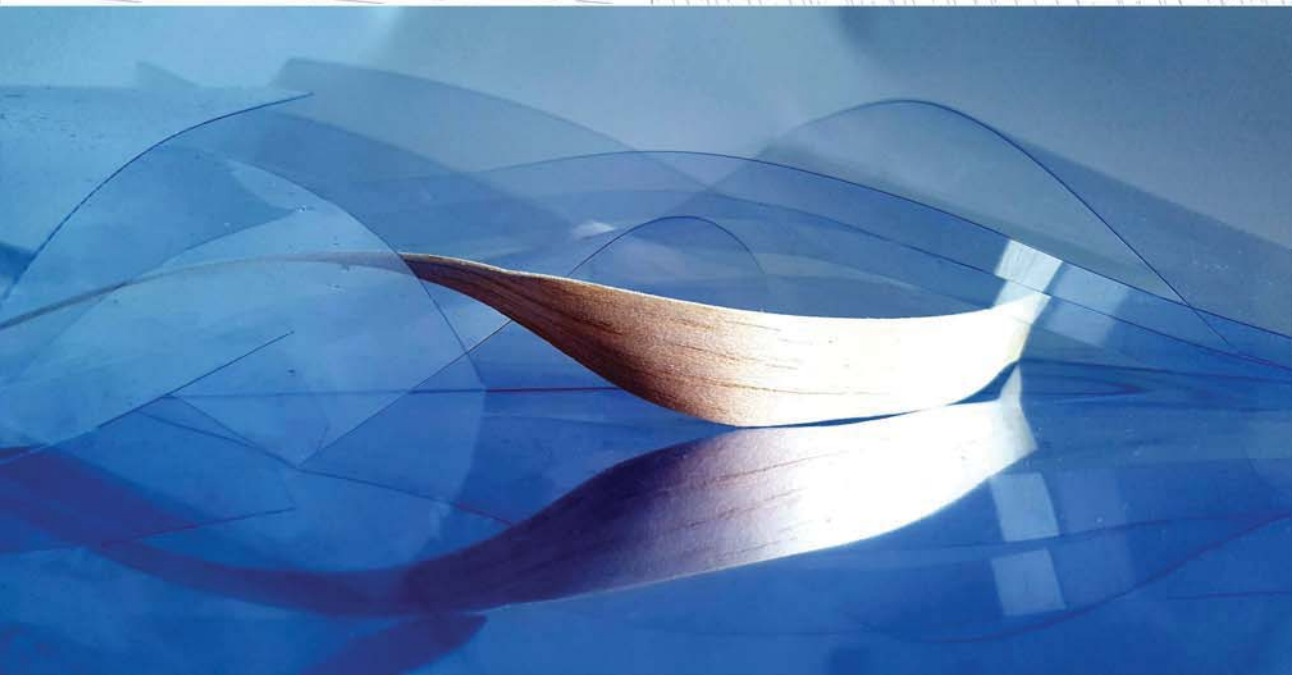
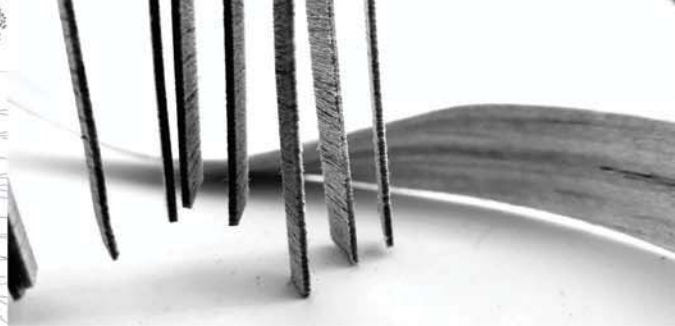
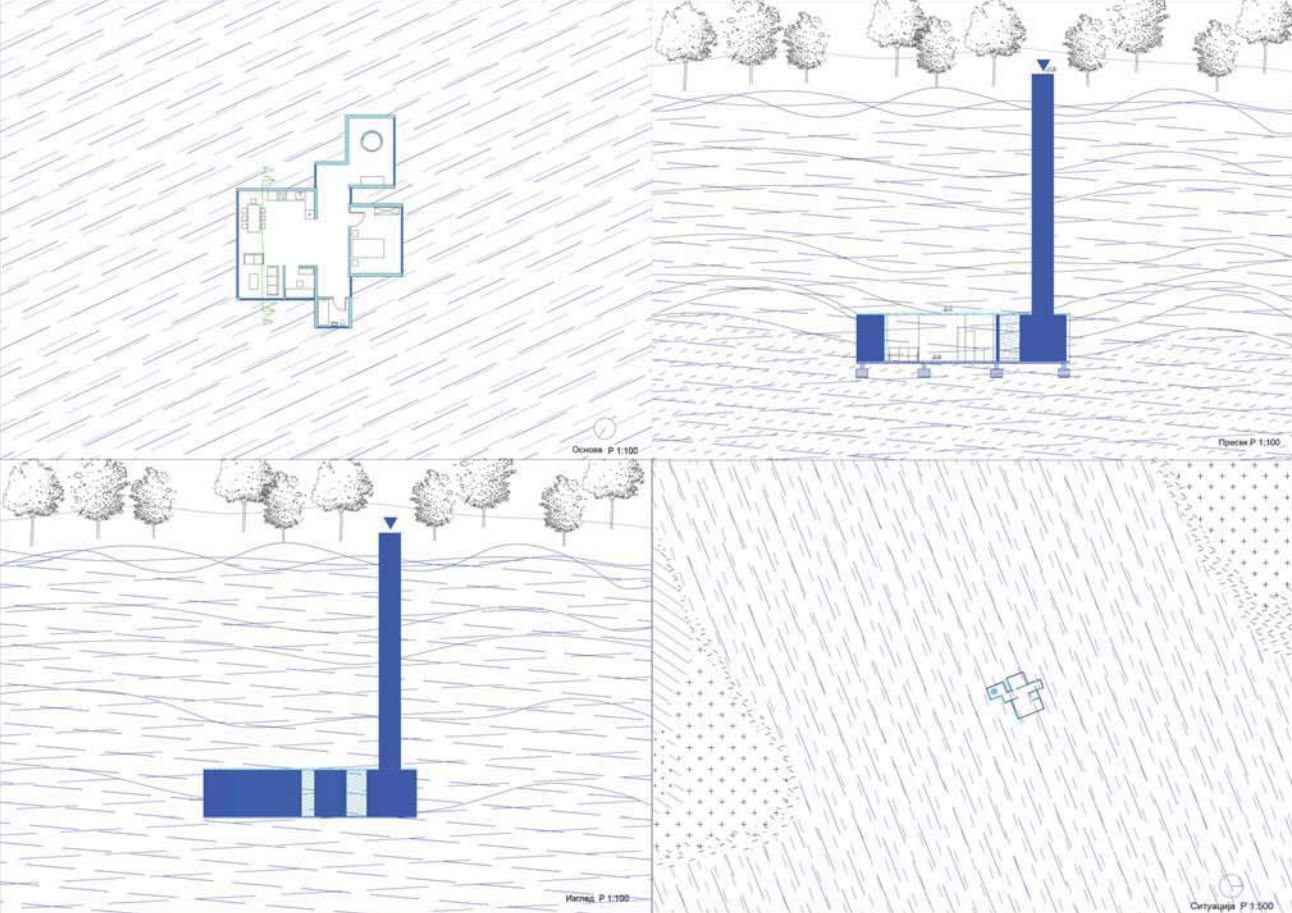

КУЋА НА УШЋУ

наставник:

мр. Милан Вујовић,
редован професор

арх. Ивана Ловринчевић,
асистент

Лазар Петровић

Архитектонско пројектовање



Универзитет у Београду
Архитектонски факултет
ОСНОВНЕ АКАДЕМСКЕ СТУДИЈЕ
АРХИТЕКТУРЕ
школска година 2020/2021
СТУДИЈСКА ЦЕЛИНА пиО

Izgled

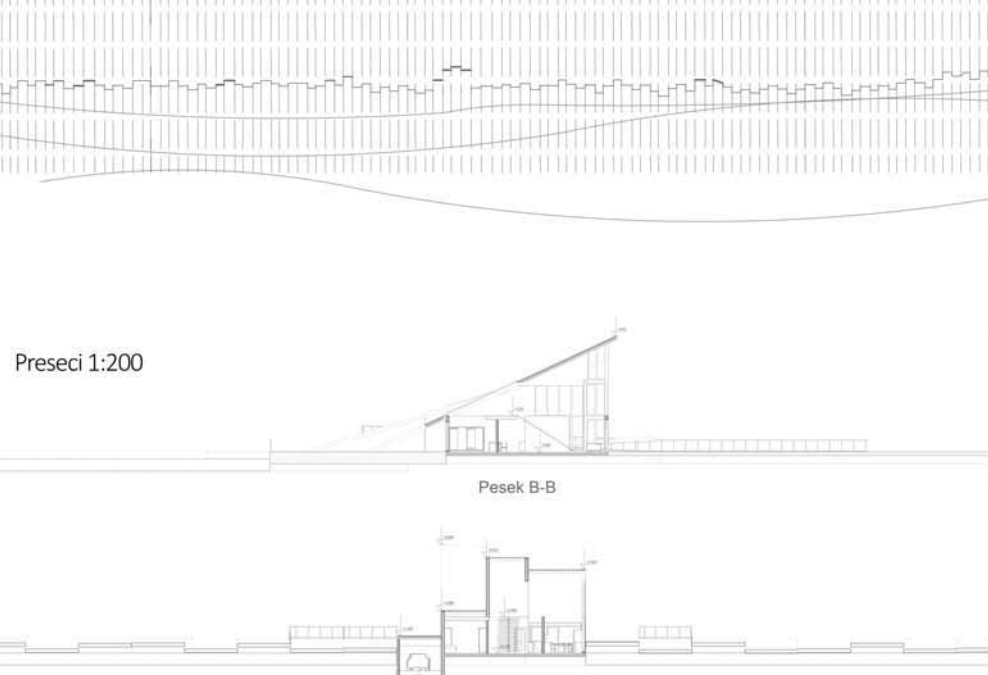
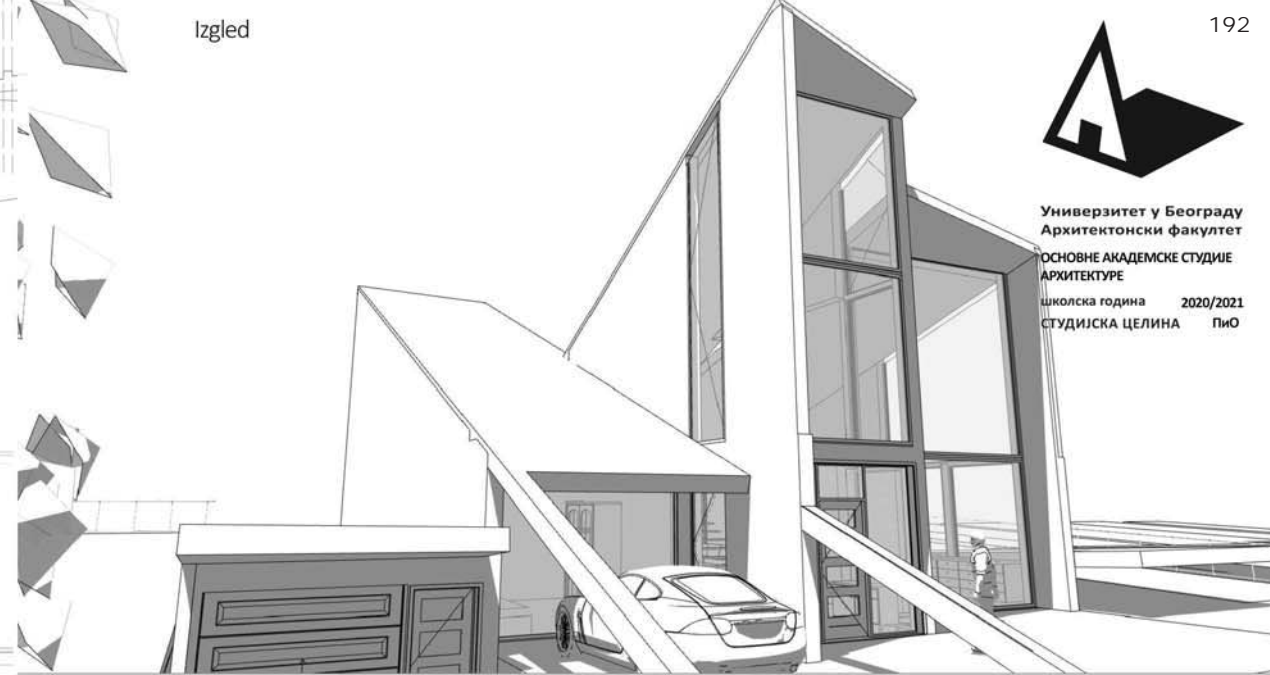

Preseci 1:200

Pesek B-B

Pesek A-A

Aksonometrija

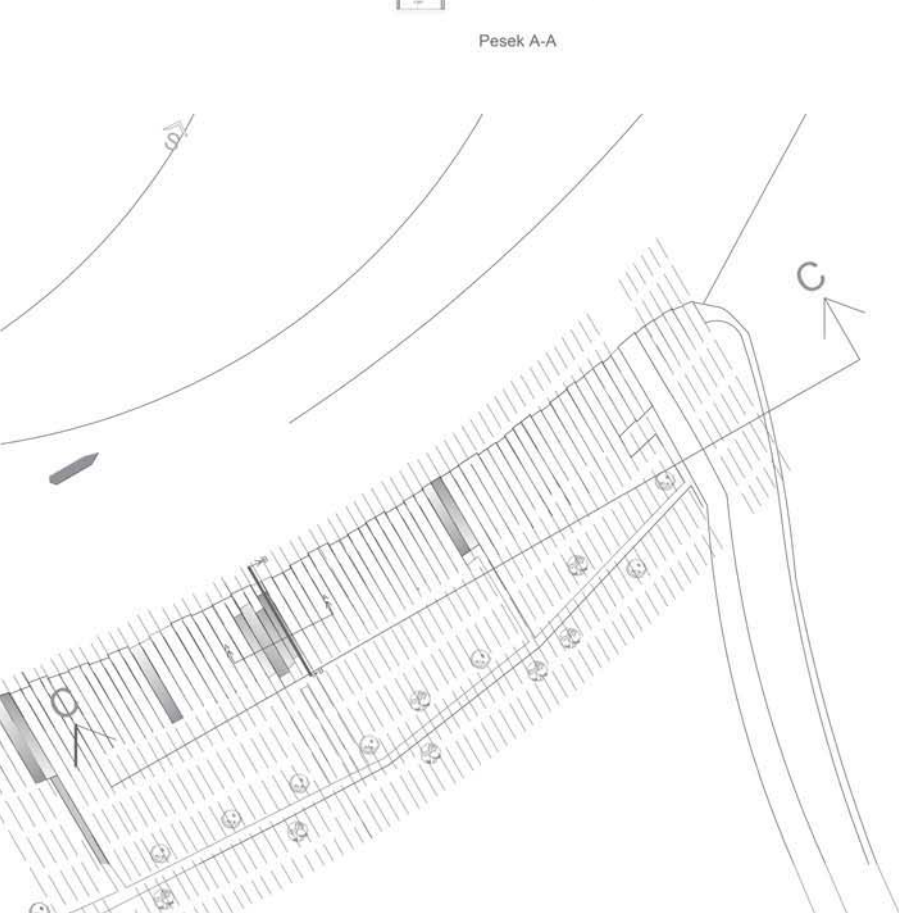
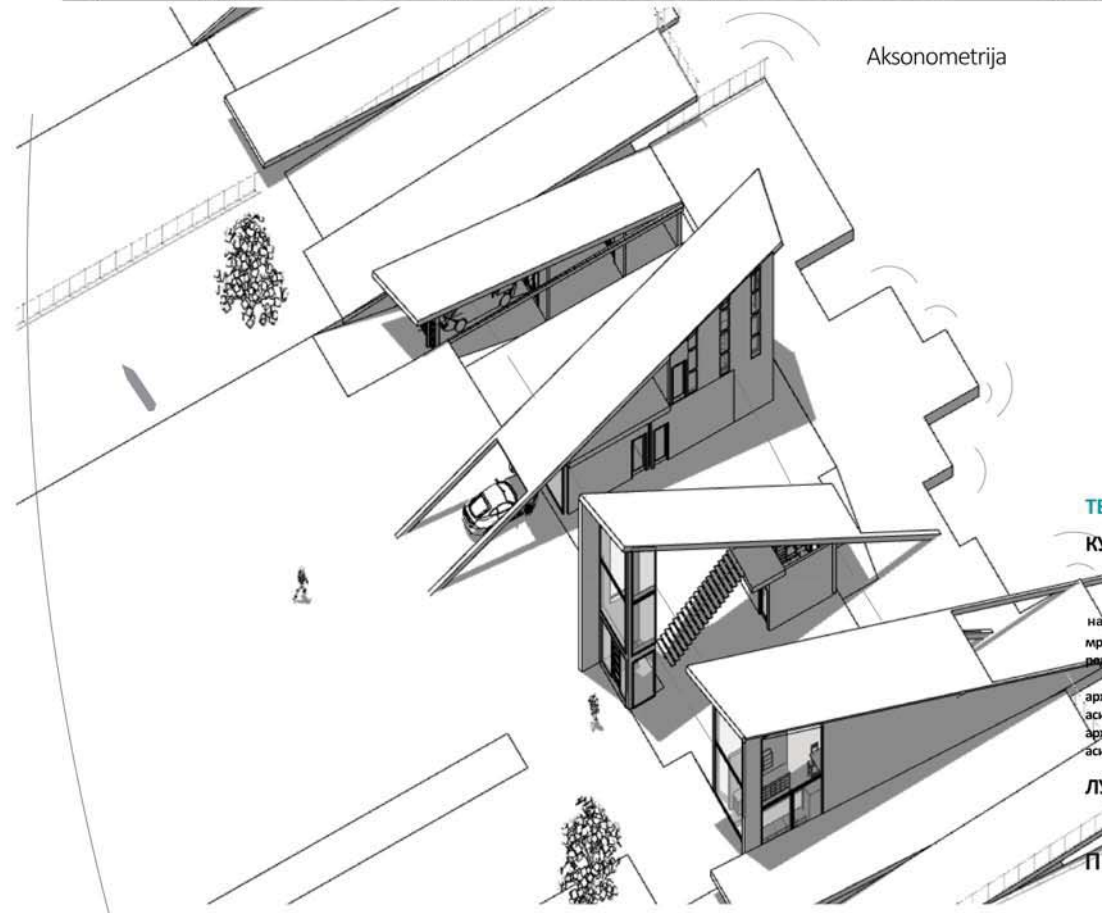

ТЕМА СТУДИЈА

КУЋА НА УШЋУ

наставник:
мр МИЛАН ВУЈОВИЋ
редовни професор

арх АНА ЗОРИЋ,
асистент
арх ВАЊА СПАСЕНОВИЋ,
асистент

ЛУКА ГУГЛЕТА

ПРОЈЕКАТ АП



Универзитет у Београду
Архитектонски факултет

ОСНОВНЕ АКАДЕМСКЕ СТУДИЈЕ
АРХИТЕКТУРА

школска година 2020/2021

СТУДИЈСКА ЦЕЛИНА Простор
и облик

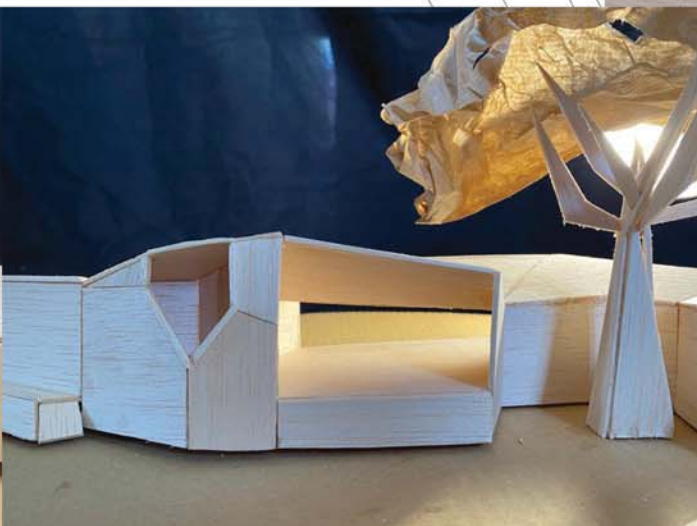
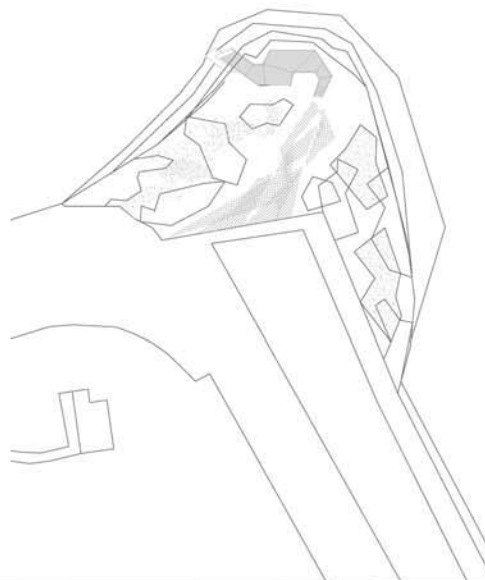
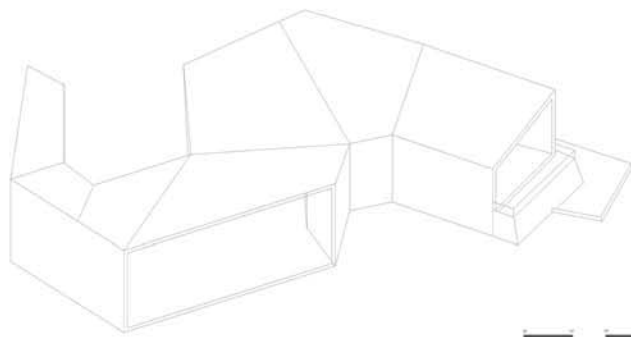
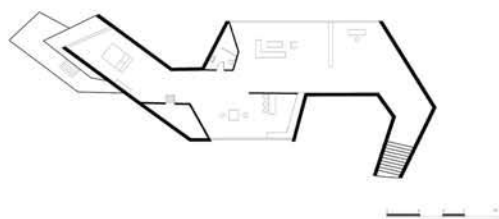
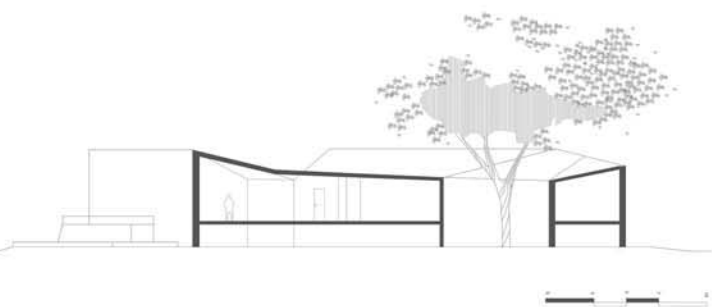

КУЋА НА УШЋУ

наставник:

др Милан Вујовић,
редовни професор

маст.инж.арх.
Снежана Златковић,
асистент

МАРИНА КУТЛЕШИЋ

АРХИТЕКТОНСКО
ПРОЈЕКТОВАЊЕ

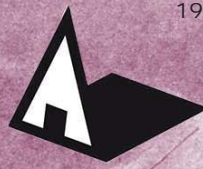

УНИВЕРЗИТЕТ У БЕОГРАДУ
АРХИТЕКТОНСКИ ФАКУЛТЕТ

ПРВА ГОДИНА ОСНОВНИХ
АКАДЕМСКИХ СТУДИЈА

школска година 2020/2021

Архитектонско пројектовање

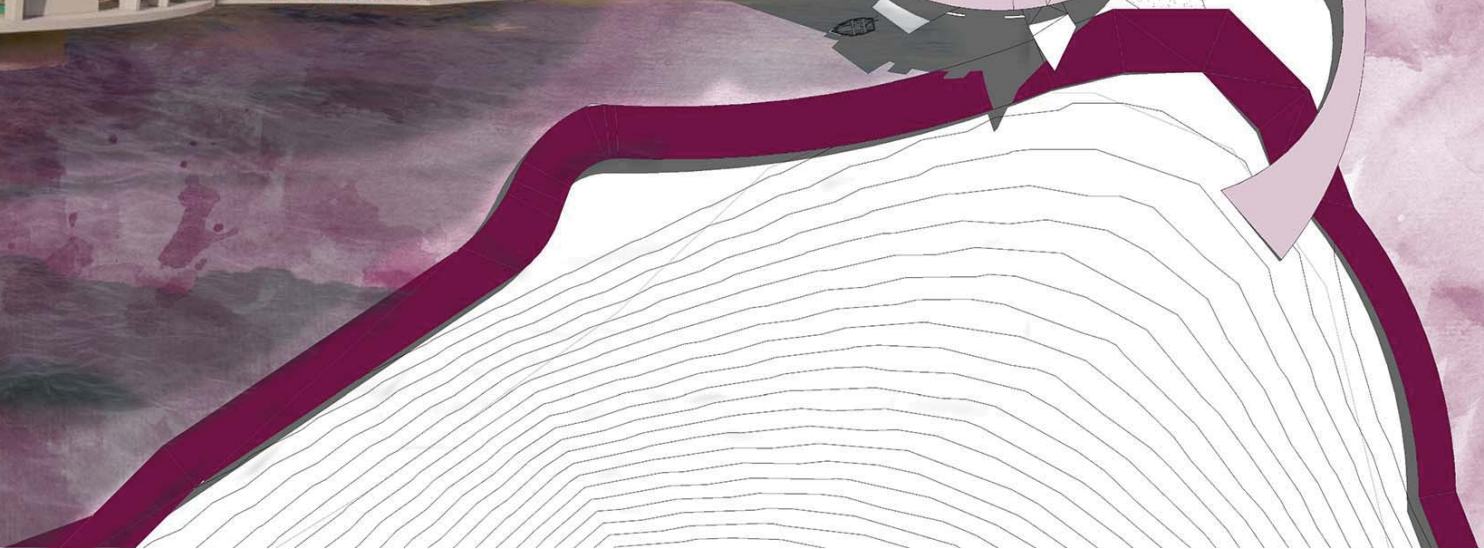

СТРУКТУРА НА ВОДИ

наставник:

мр Милан Вујовић,
редован професор

др Душан Стојановић,
асистент са докторатом

МАРКО ВЕЉАШЕВИЋ

2020-11228



Универзитет у Београду
Архитектонски факултет

Основне академске студије
архитектуре

школска година 2020/2021

СТУДИЈСКА ЦЕЛИНА ПРОСТОР И
ОБЛИК

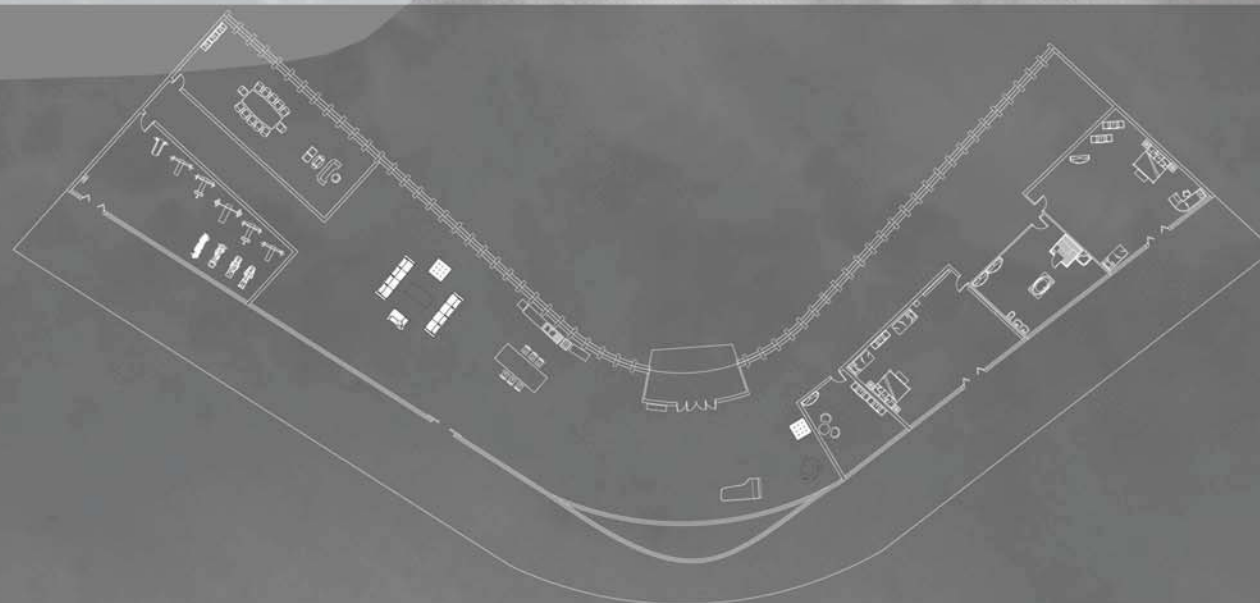
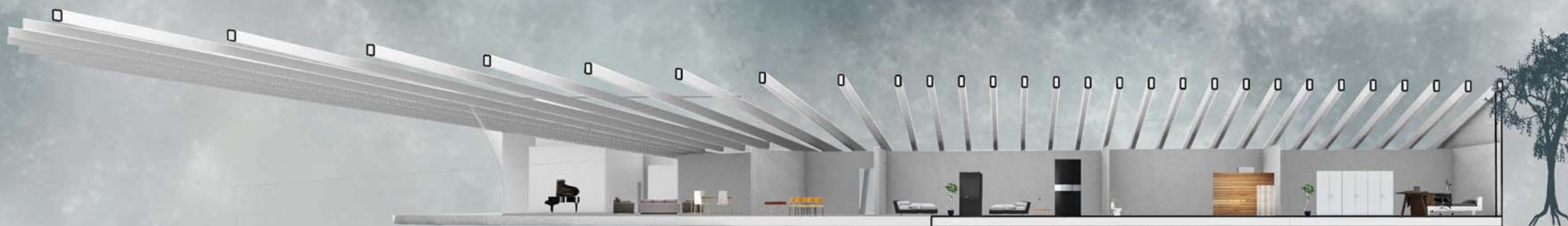

ТЕМА СТУДИЈА

наставник:

др Милош Бузарић, професор

др Јелена Влаћ,
асистент

Марко Бузарић



Универзитет у Београду
Архитектонски факултет

ОСНОВНЕ/ИНТЕГРИСАНЕ
АКАДЕМСКЕ СТУДИЈЕ АРХИТЕКТУРЕ

школска година 2020/2021

СТУДИЈСКА ЦЕЛИНА Простор
и облик

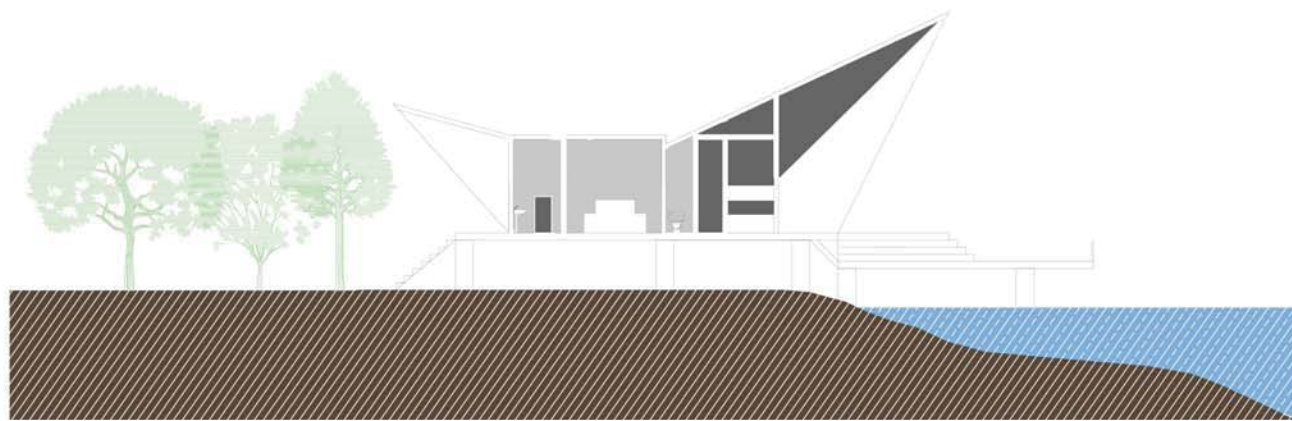
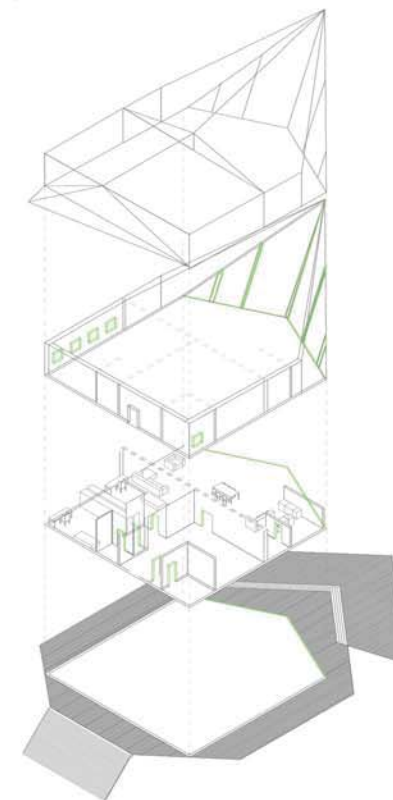
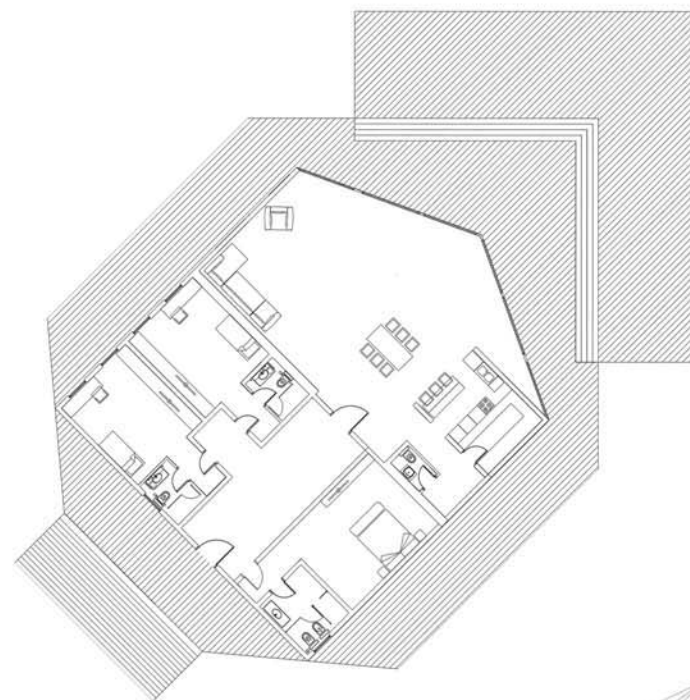
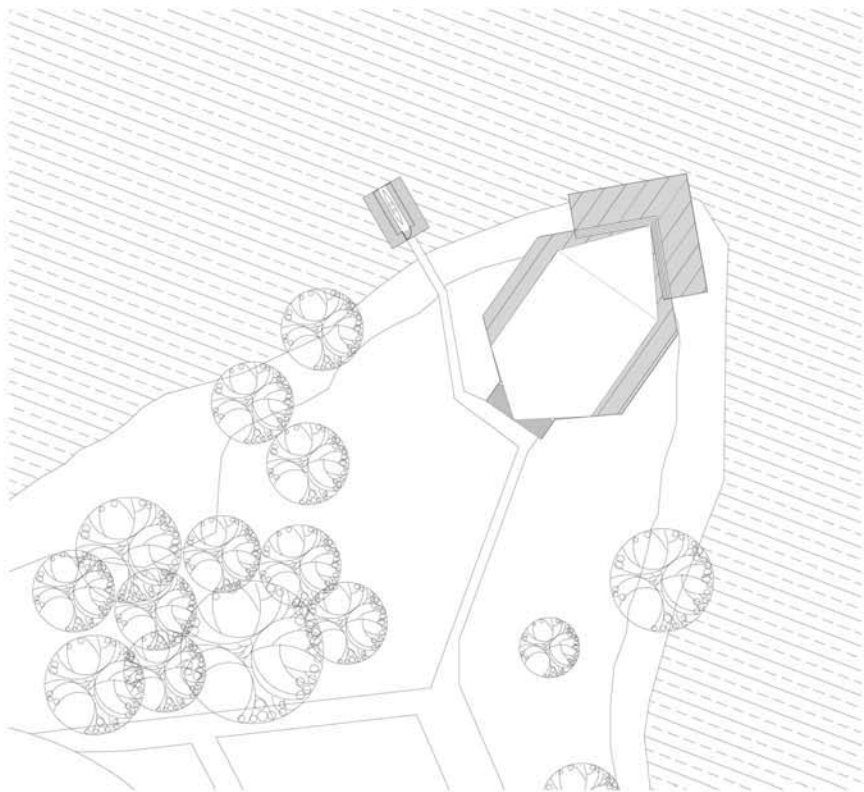

ТЕМА СТУДИЈА Кућа на ушћу

наставник:

мр арх. МИЛАН ВУЛОВИЋ,
професор

арх. НИКОЛА МИЛАНОВИЋ,
асистент

МАРКО МИЛАДИНОВИЋ

СИТУАЦИЈА 1:40

ОСНОВА, 1:30

ПРЕСЕК, 1:30

АКСОНОМЕТРИЈА 1:35

Архитектонско
пројектовање

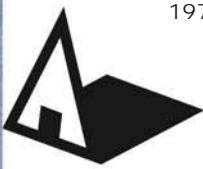

Универзитет у Београду
Архитектонски факултет
ОСНОВНЕ АКАДЕМСКЕ СТУДИЈЕ

школска година 2020/2021
СТУДИЈСКА ЦЕЛИНА 00001



Arhitektonsko projektovanje, školska 2020/21 godina
nastavnik: prof. Milan Vujović sala 217
asistent: Miloš Kostić
demonstratori: Irina Živković, Luka Vasiljević
student: Mihajlo Aranđelović 2020/11183

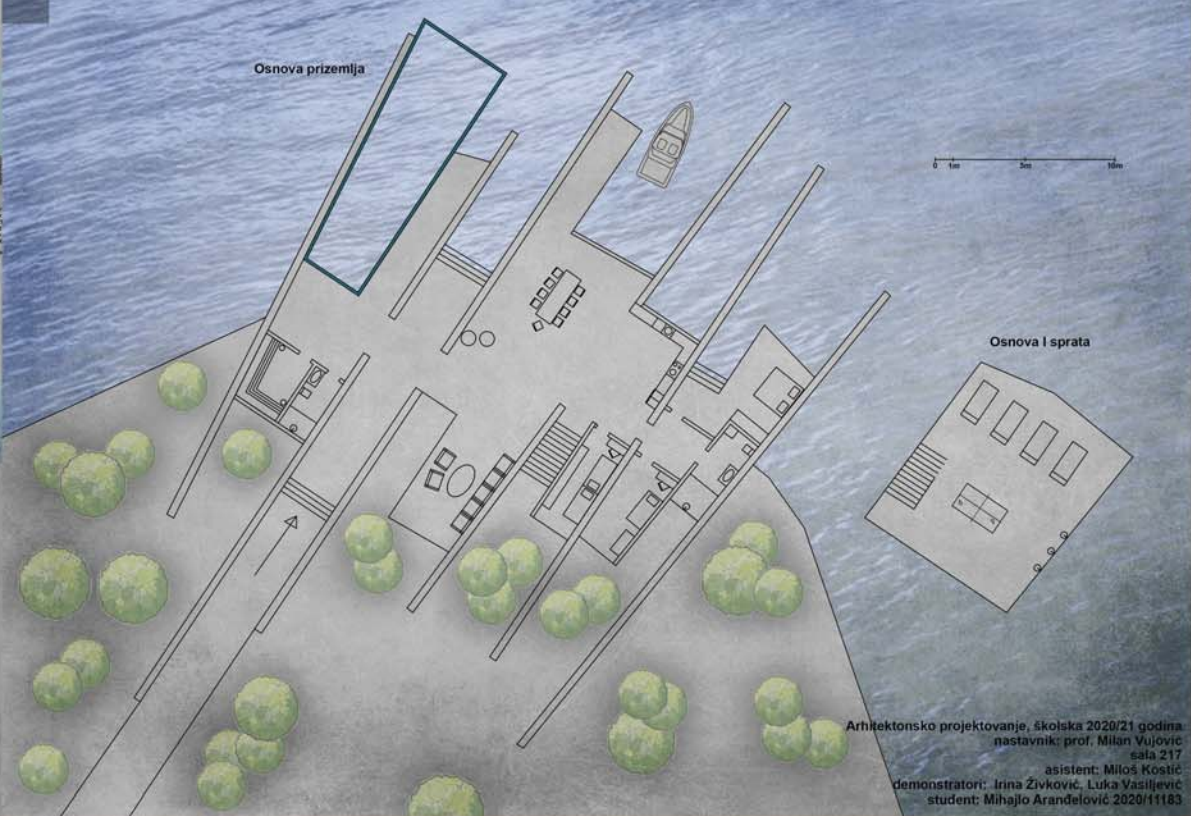
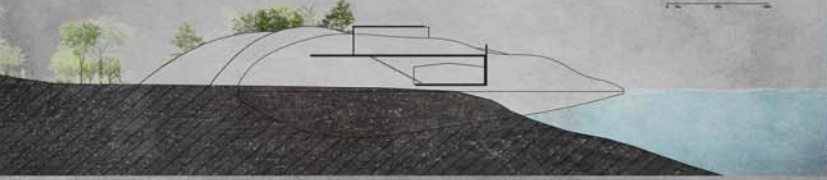

Osnova prizemlja

Osnova I sprata

Arhitektonsko projektovanje, školska 2020/21 godina
nastavnik: prof. Milan Vujović sala 217
asistent: Miloš Kostić
demonstratori: Irina Živković, Luka Vasiljević
student: Mihajlo Aranđelović 2020/11183

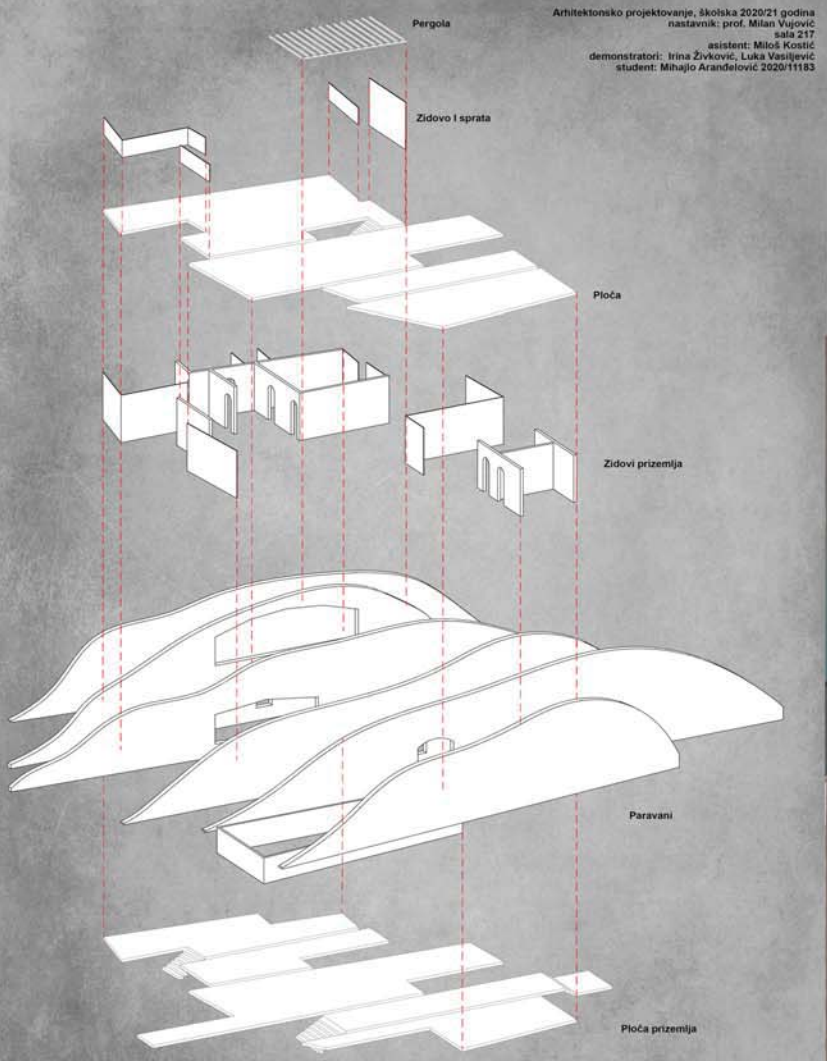

Pergola

Zidovo I sprata

Ploča

Zidovi prizemlja

Paravani

Ploča prizemlja

Arhitektonsko projektovanje, školska 2020/21 godina
nastavnik: prof. Milan Vujović sala 217
asistent: Miloš Kostić
demonstratori: Irina Živković, Luka Vasiljević
student: Mihajlo Aranđelović 2020/11183

Montaža



ТЕМА СТУДИЈА

наставник:

др/мр/арх. Милан Вујовић,
наставничко звање

др/мр/арх. Милош Костић,
асистент

Михајло Аранђеловић
2020/11183

ПРОЈЕКАТ 00001

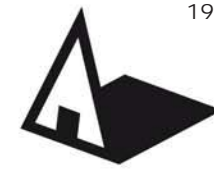

Универзитет у Београду
Архитектонски факултет

Основне академске студије

школска година 2020/2021.

СТУДИЈСКА ЦЕЛИНА Простор
и облик

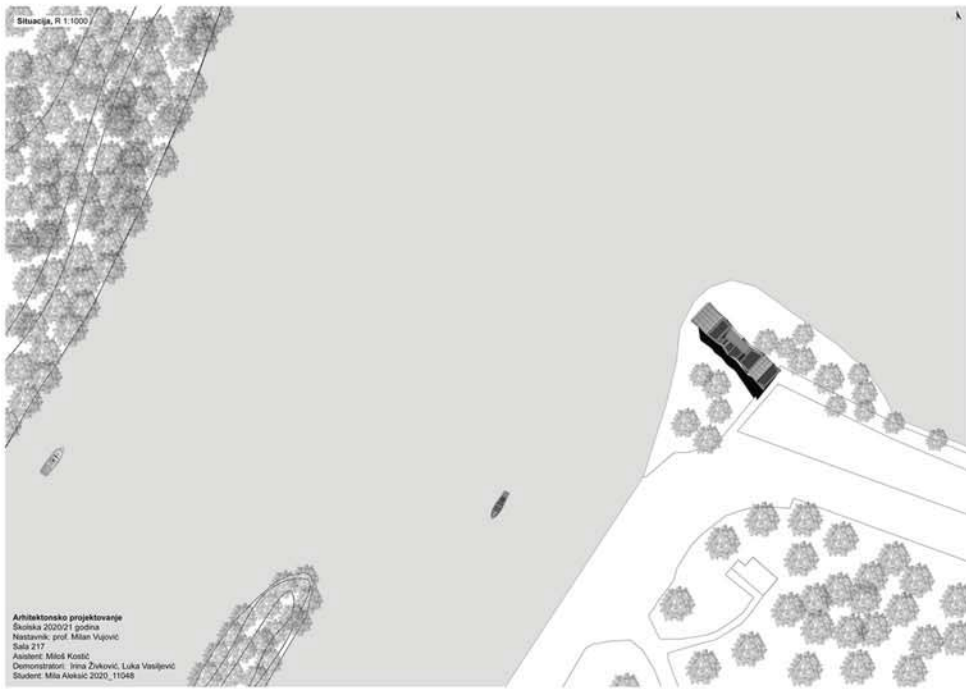

Situacija, R 1:1000
Arhitektonsko projektovanje
Školska 2020/21 godina
Nastavnik: prof. Milan Vujović
Sala 217
Asistent: Miroslav Kostić
Demonstratori: Inna Žuković, Luka Vasiljević
Student: Milla Aleksić 2020_11048

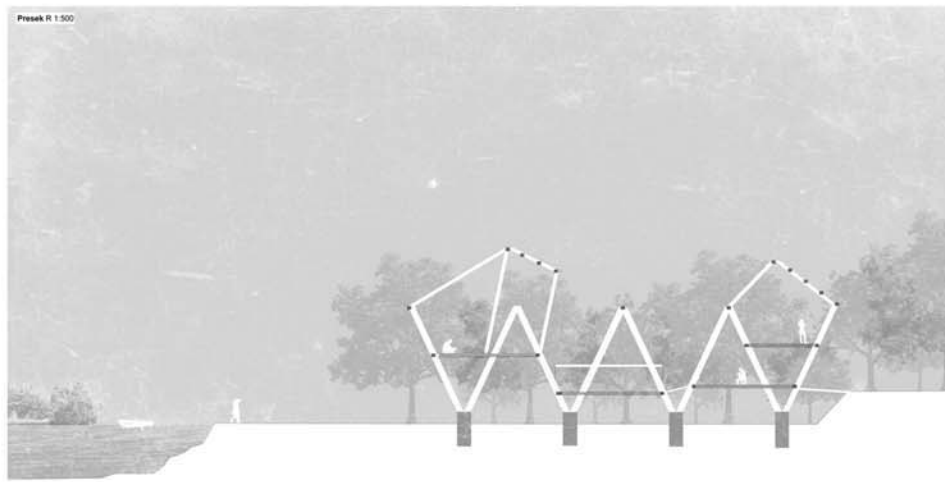

Presek R 1:500
Arhitektonsko projektovanje
Školska 2020/21 godina
Nastavnik: prof. Milan Vujović
Sala 217
Asistent: Miroslav Kostić
Demonstratori: Inna Žuković, Luka Vasiljević
Student: Milla Aleksić 2020_11048

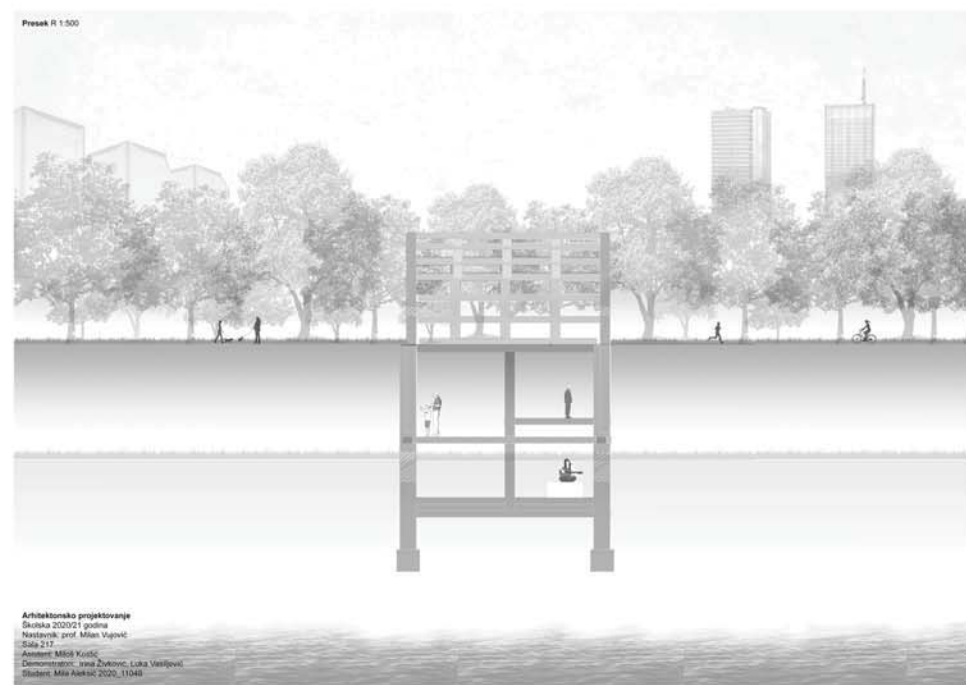

Presek R 1:500
Arhitektonsko projektovanje
Školska 2020/21 godina
Nastavnik: prof. Milan Vujović
Sala 217
Asistent: Miroslav Kostić
Demonstratori: Inna Žuković, Luka Vasiljević
Student: Milla Aleksić 2020_11048



Atmosfera
Arhitektonsko projektovanje
Školska 2020/21 godina
Nastavnik: prof. Milan Vujović
Sala 217
Asistent: Miroslav Kostić
Demonstratori: Inna Žuković, Luka Vasiljević
Student: Milla Aleksić 2020_11048

КУЋА НА УШЋУ

наставник:
мр Милан Вујовић,
професор

арх. Милош Костић,
асистент

Мила Алексић

Архитектонско
пројектовање



Универзитет у Београду
Архитектонски факултет
Основне академске студије
архитектуре

школска година 2020/2021
СТУДИЈСКА ЦЕЛИНА
ПРОСТОР И ОБЛИК



сл 1. прва радионица, тло

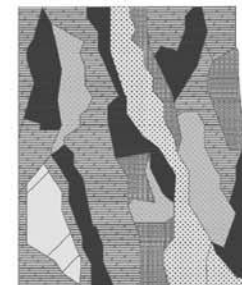
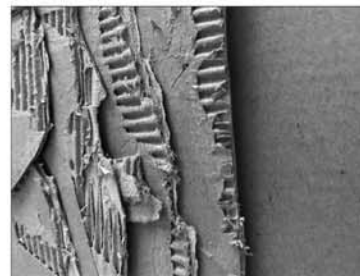

сл. 2. цртеж макете тла



сл. 3. истраживање терена кроз макету



сл. 4. друга радионица, ваздух

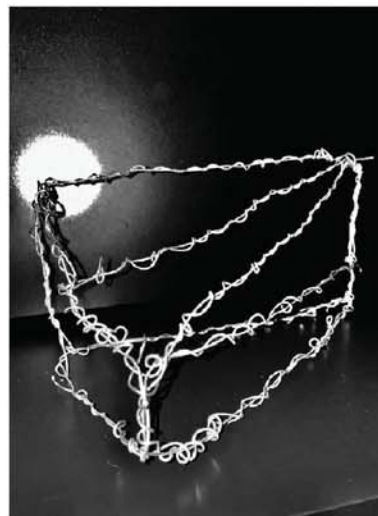

сл. 5. истраживање облика објекта



сл. 6. просторне атмосфере и амбијенти (споља- унутра и унутра- споља)

КУЋА НА УШЋУ

наставник:

проф. мр Милан Вујовић

Милош Стојковић, асистент

Мила Драгишић
2020_11193

АРХИТЕКТОНСКО
ПРОЈЕКТОВАЊЕ

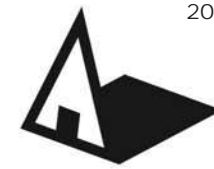

Универзитет у Београду
Архитектонски факултет
Основне академске студије
Архитектура
школска година 2020/2021
СТУДИЈСКА ЦЕЛИНА
Простор и облик

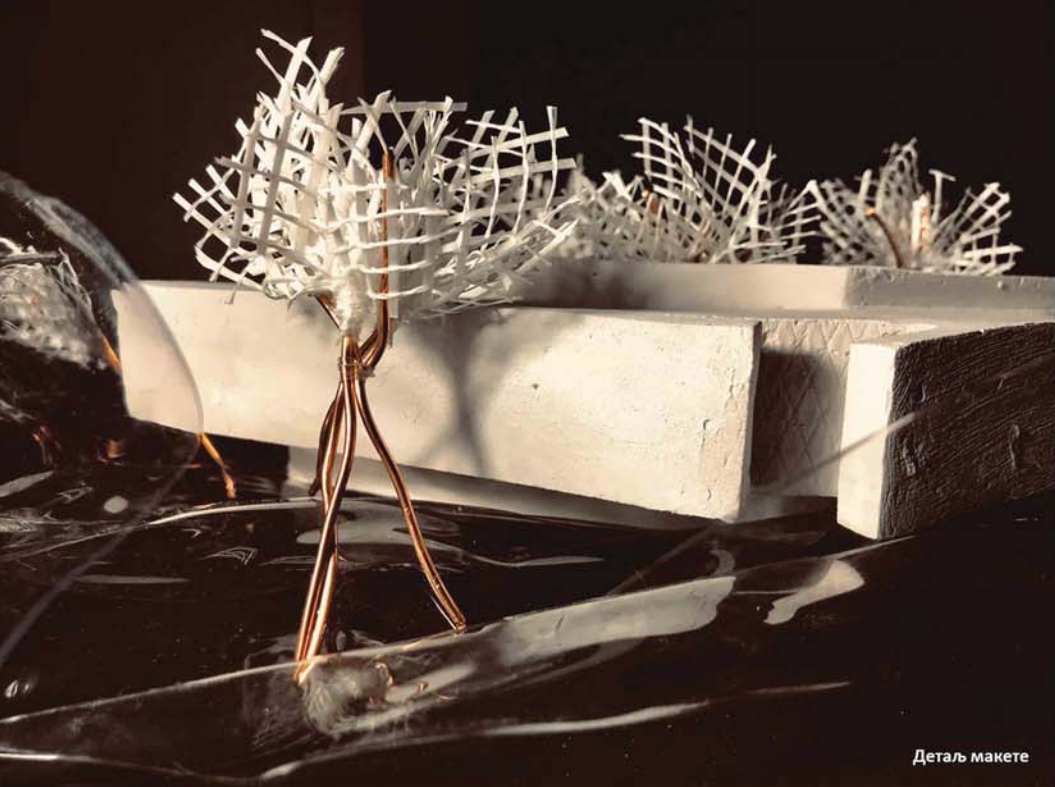

Детаљ макете

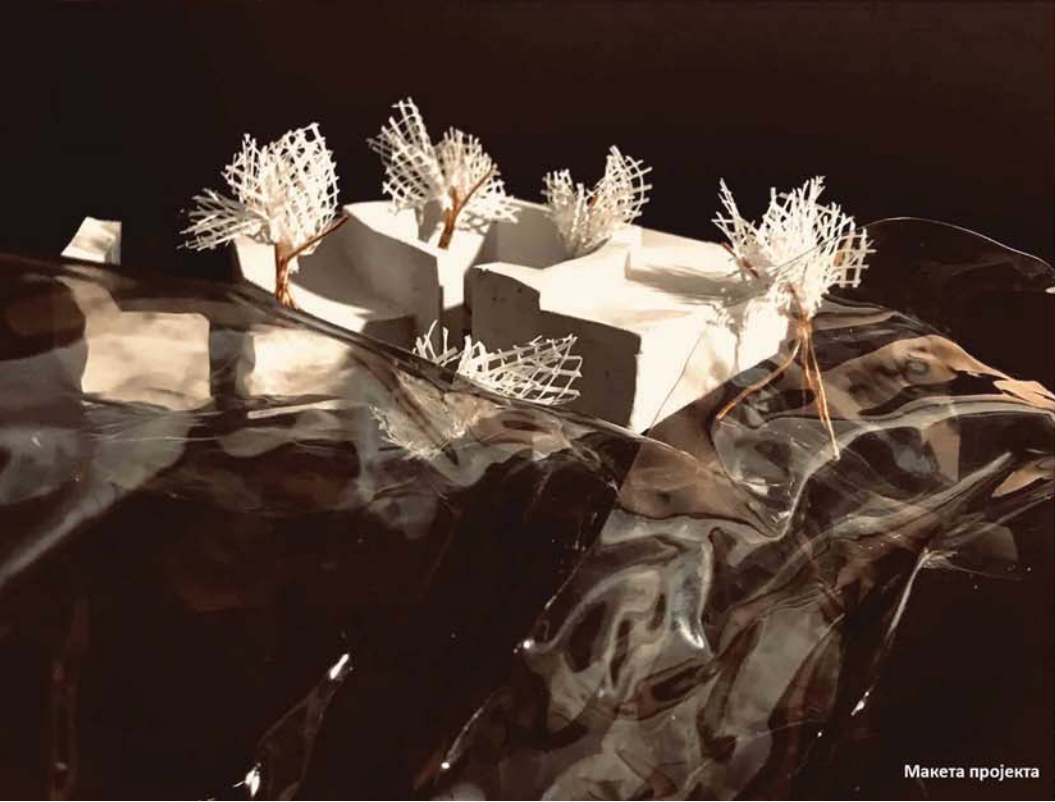

Макета пројекта

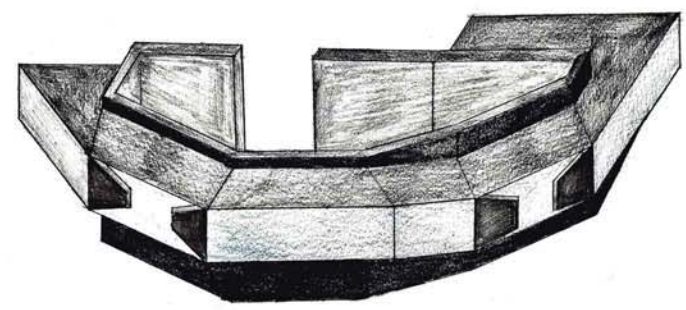

Цртеж објекта

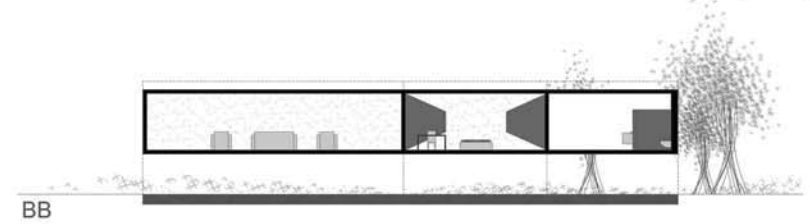

BB

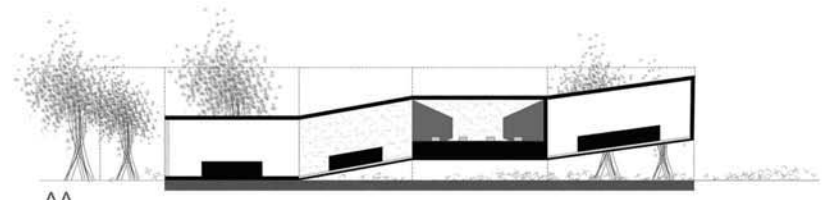

AA

Пресеци

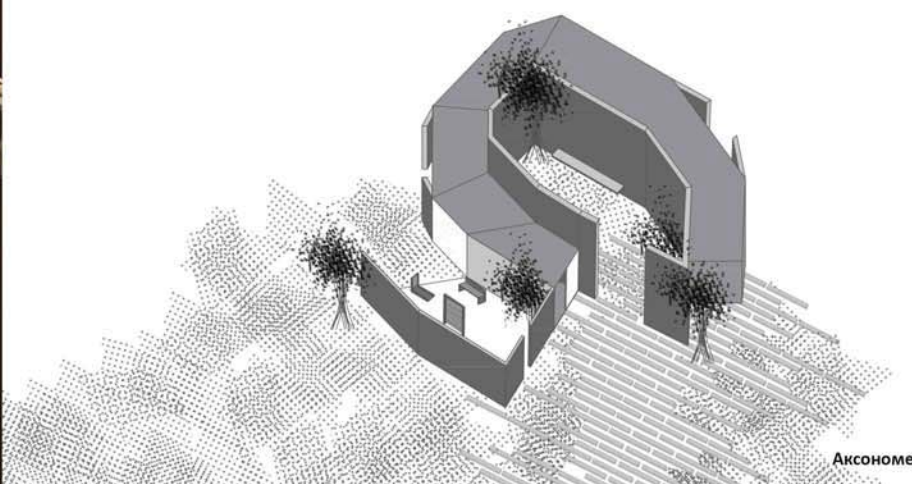

ТЕМА СТУДИЈА
Кућа на Ушћу

наставник:

мр Милан Вујовић,
редовни професор

мр.инж.арх Снежана Златковић,
асистент

Милица Ковачевић

ПРОЈЕКАТ

Аксонometriја Архитектонско пројектовање



Универзитет у Београду
Архитектонски факултет

ОСНОВНЕ И ИНТЕГРИСАНЕ
АКАДЕМСКЕ СТУДИЈЕ
АРХИТЕКТУРЕ

школска година 2020/2021
СТУДИЈСКА ЦЕЛИНА ПИО

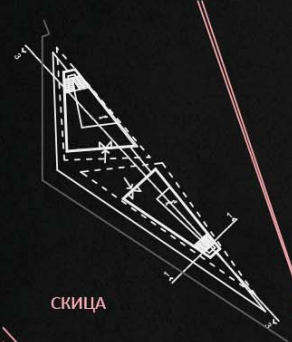

СКИЦА

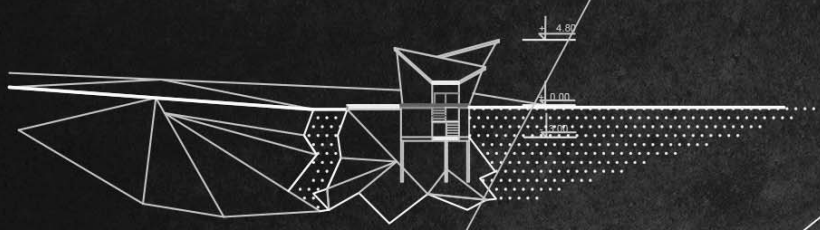

ПРЕСЕК 1-1 Р 1:200

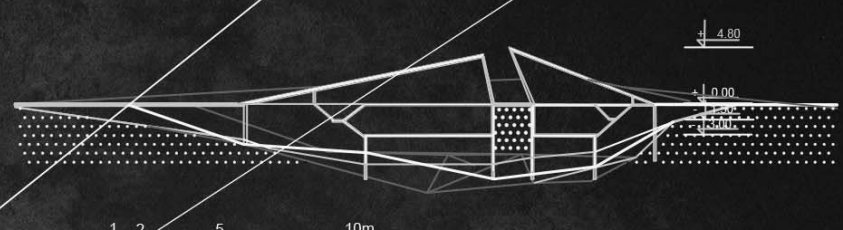

ПРЕСЕК 3-3 Р 1:200

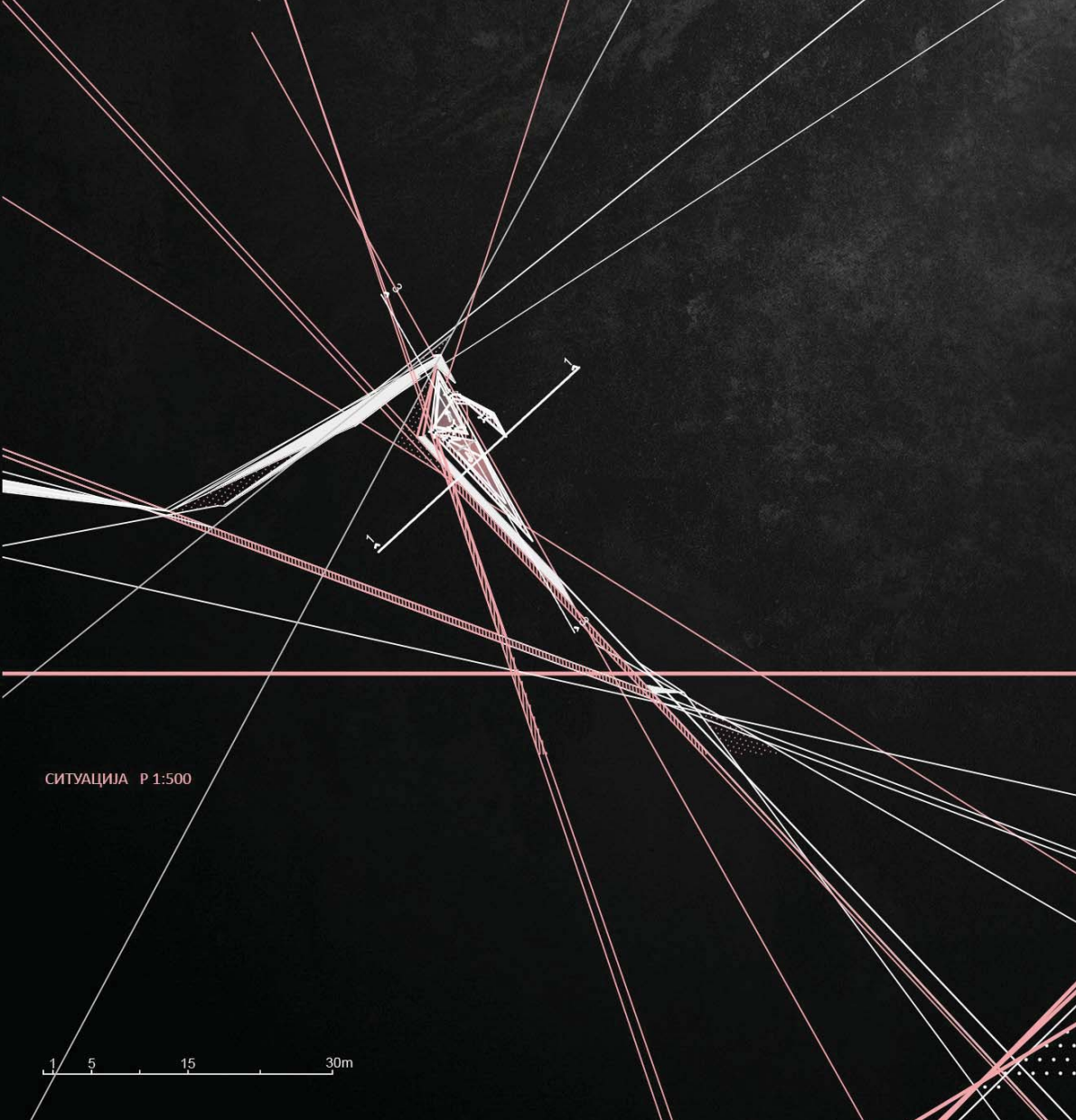

СИТУАЦИЈА Р 1:500

1 5 15 30m

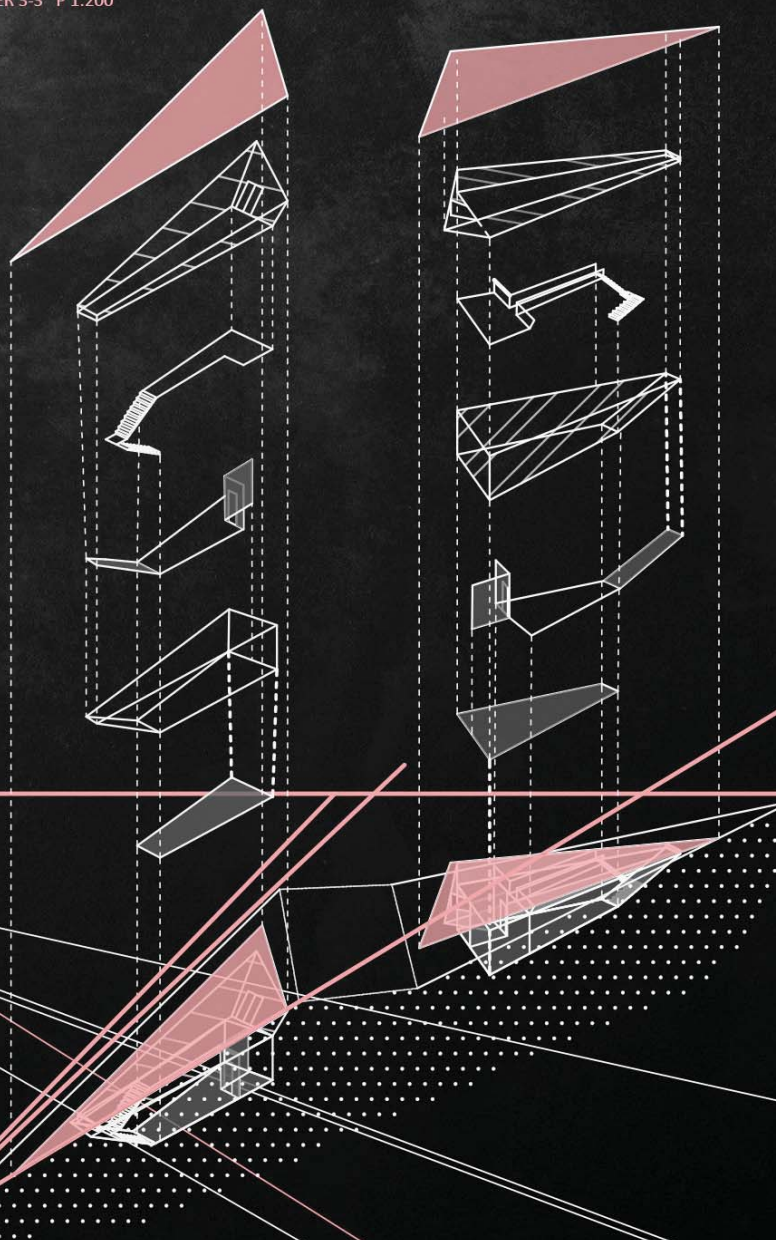

АКСОНОМЕТРИЈА

ТЕМА СТУДИЈА
КУЋА НА УШЋУ

наставник:
мр МИЛАН ВУЈОВИЋ,
редовни професор
арх АНА ЗОРИЋ,
асистент
арх ВАЊА СПАСЕНОВИЋ,
асистент

МИЛИЦА ТОДОРОВИЋ

ПРОЈЕКАТ АП



Универзитет у Београду
Архитектонски факултет

Основне академске студије-
архитектура

школска година 2020/2021

СТУДИЈСКА ЦЕЛИНА ПРОСТОР
И ОБЛИК

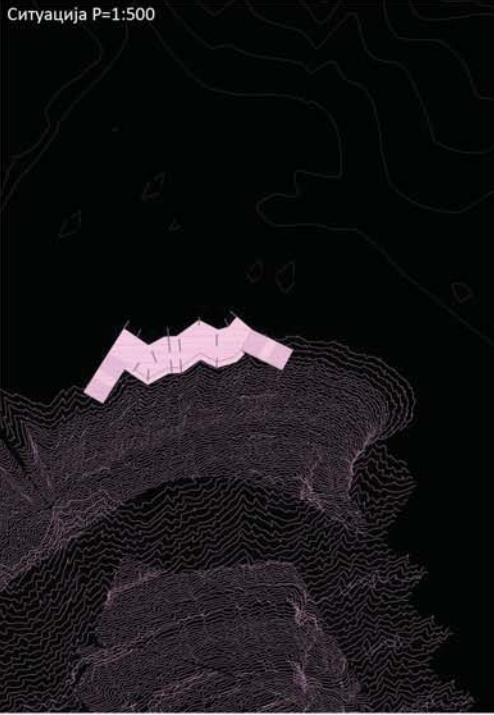

Мапa 1 Р=1:1500

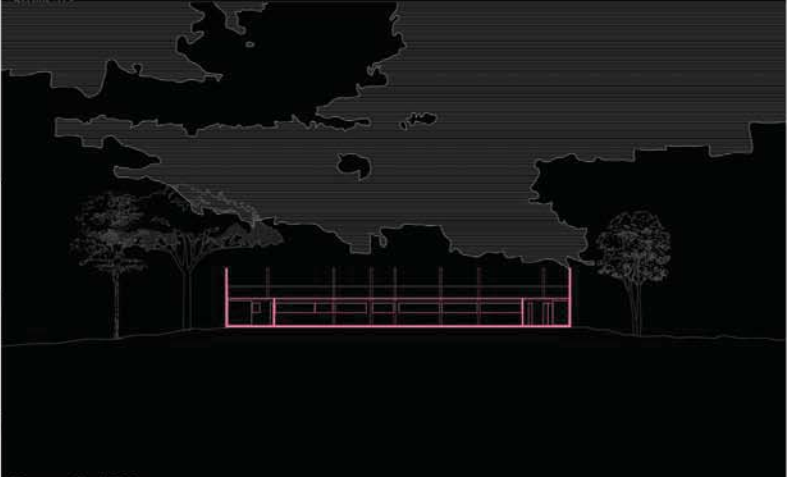
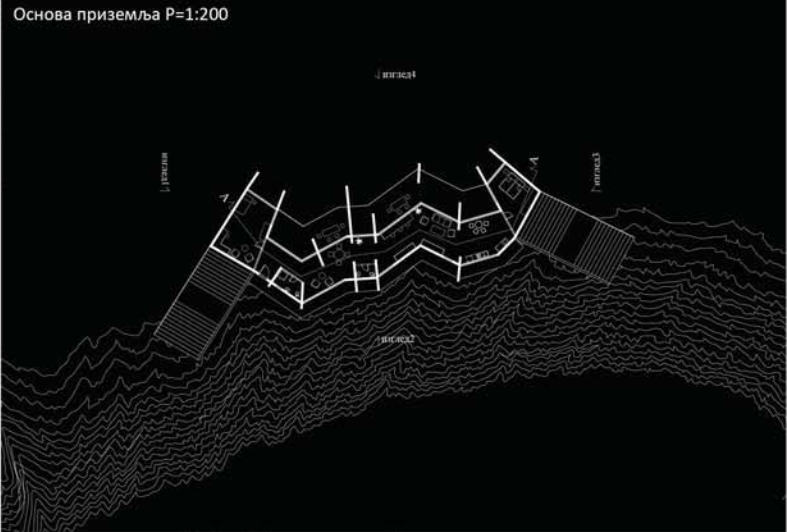

Пресек Р=1:200

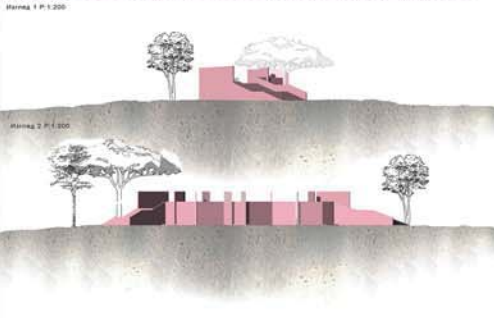

Мапa 2 Р=1:200

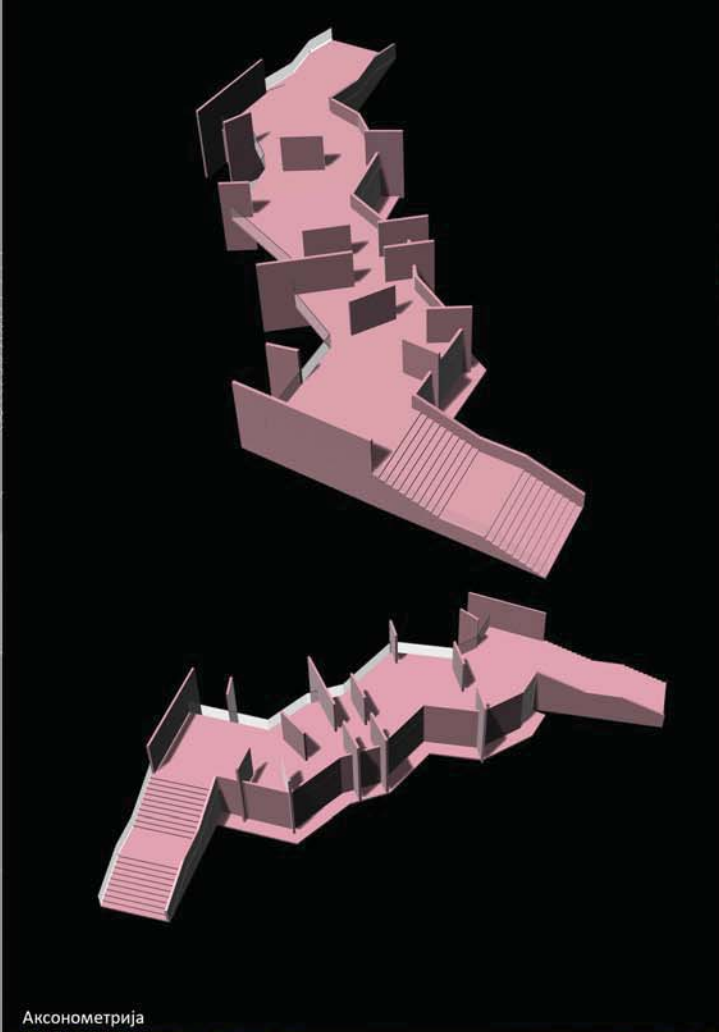

Аксонoметрија

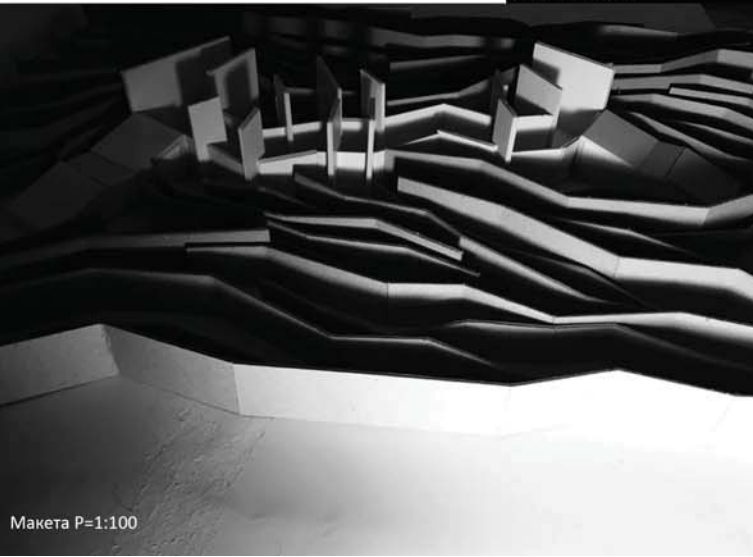

Мапeта Р=1:100

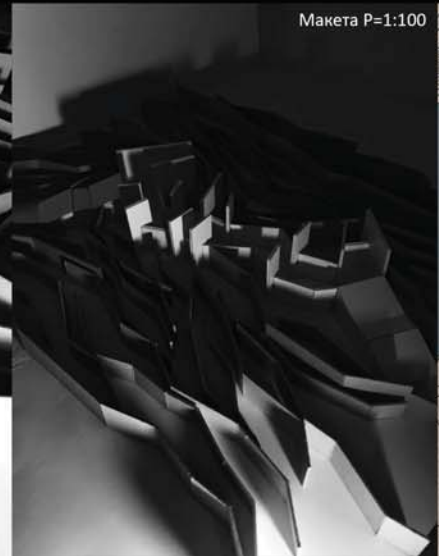

Мапeта Р=1:100



Амбијент

КУЋА НА УШЋУ

наставник:

др Милан Вујовић,
редовни професор
маст.инж.арх.Снежана
Златковић

НИКОЛИНА КРУНИЋ

ПРОЈЕКАТ
Архитектонско
пројектовање



Универзитет у Београду
Архитектонски факултет
Основне академске студије -
Архитектура
школска година 2020/2021
СТУДИЈСКА ЦЕЛИНА Простор
и облик

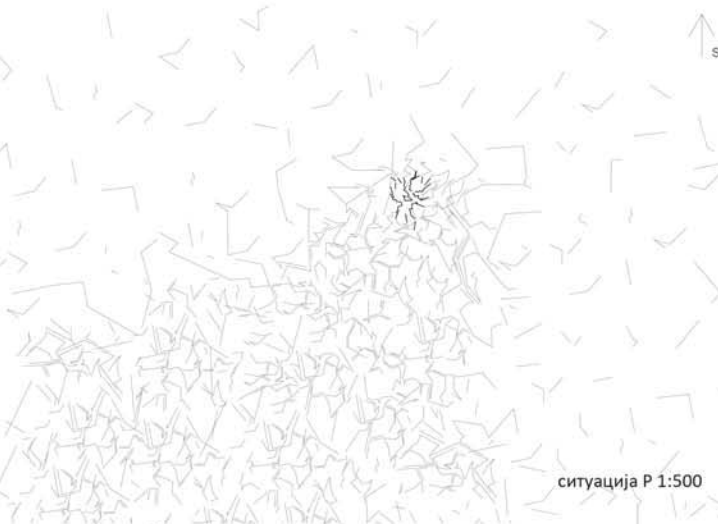

ситуација Р 1:500

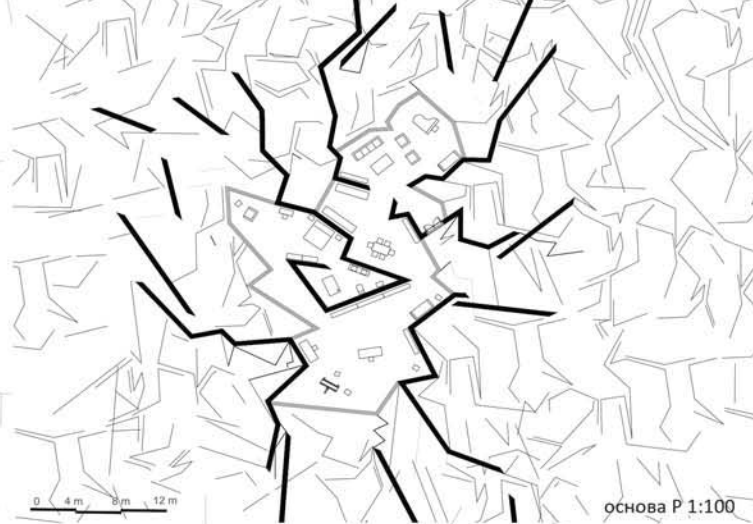

основа Р 1:100



фотографија макете

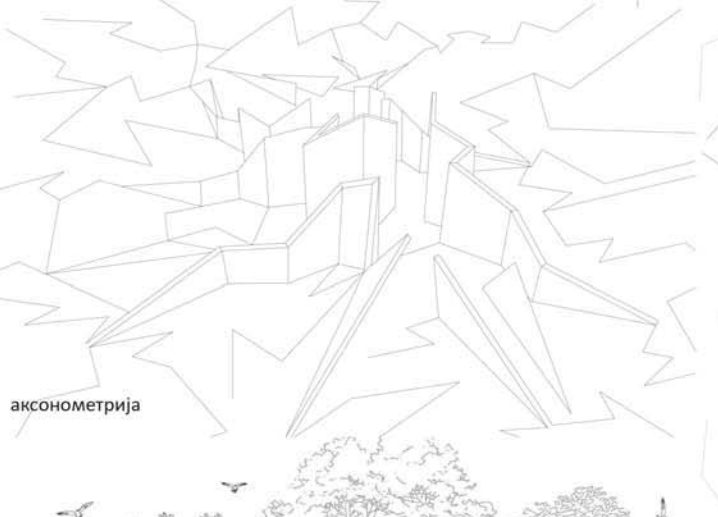

аксонометрија



изгледи Р 1:100

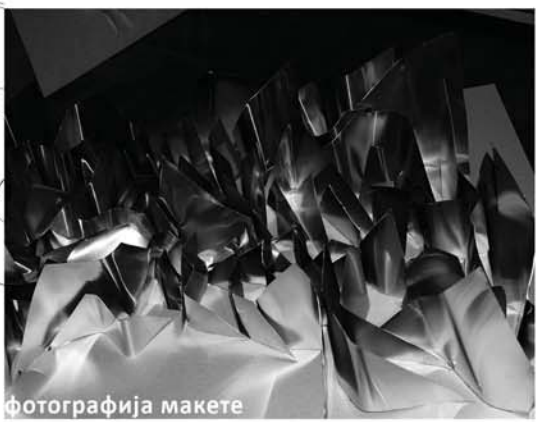

фотографија макете



амбијентални приказ



амбијентални приказ

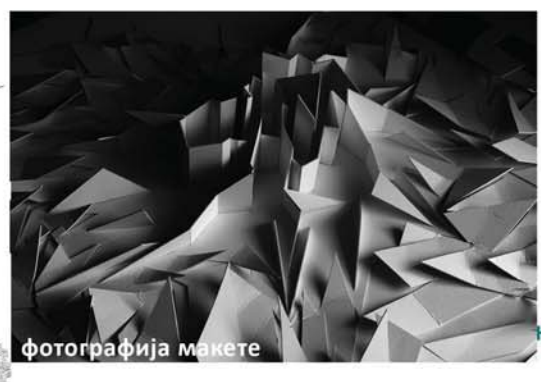

фотографија макете

КУЋА НА УШЋУ

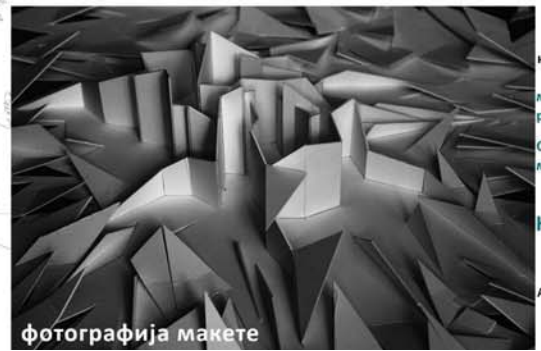

фотографија макете

наставник:
др Милан Вујовић,
редовни професор
Снежана Златковић,
маст.инж.арх, асистент

НИНА КУЛИНЧЕВИЋ

АРХИТЕКТОНСКО ПРОЈЕКТОВАЊЕ

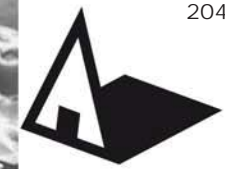

Универзитет у Београду
Архитектонски факултет
ОСНОВНЕ АКАДЕМСКЕ СТУДИЈЕ
АРХИТЕКТУРЕ
школска година 2020/2021
СТУДИЈСКА ЦЕЛИНА Простор
и облик

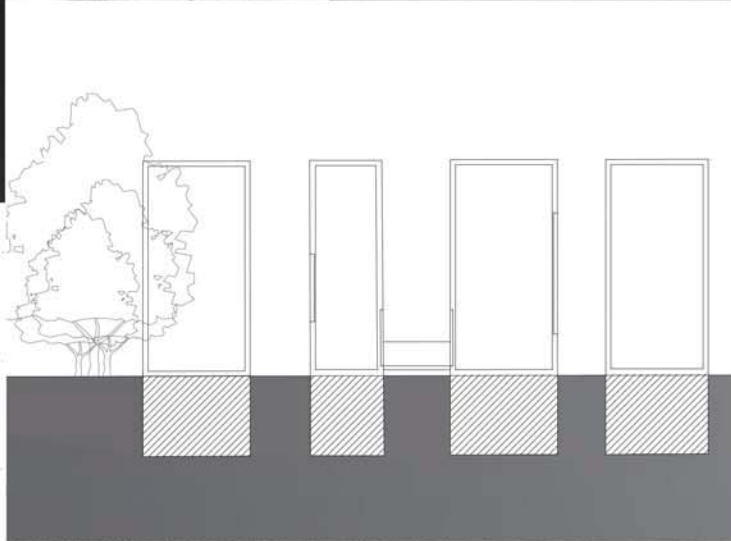
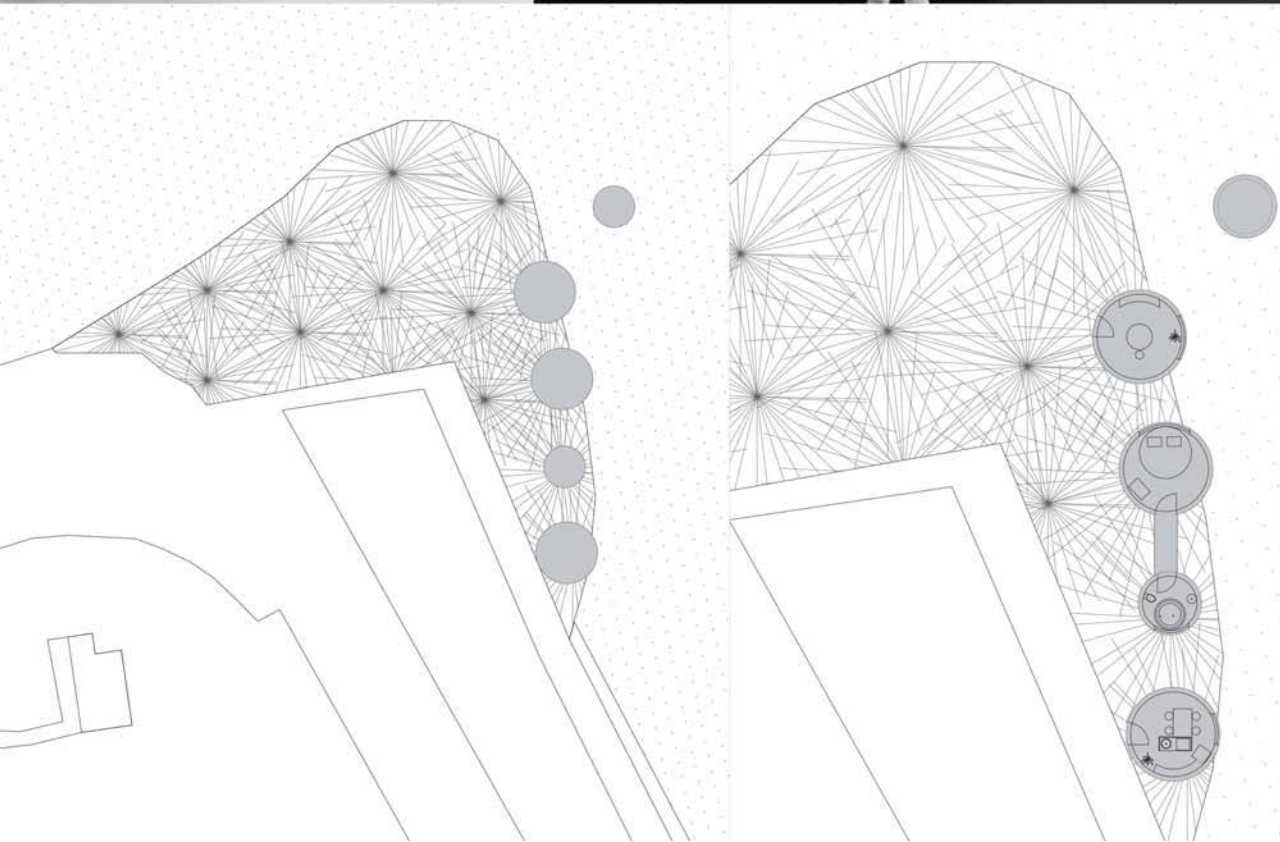
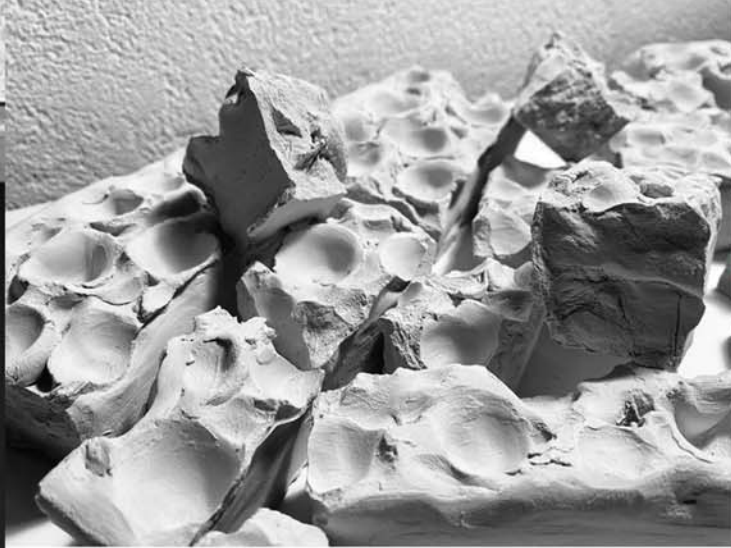
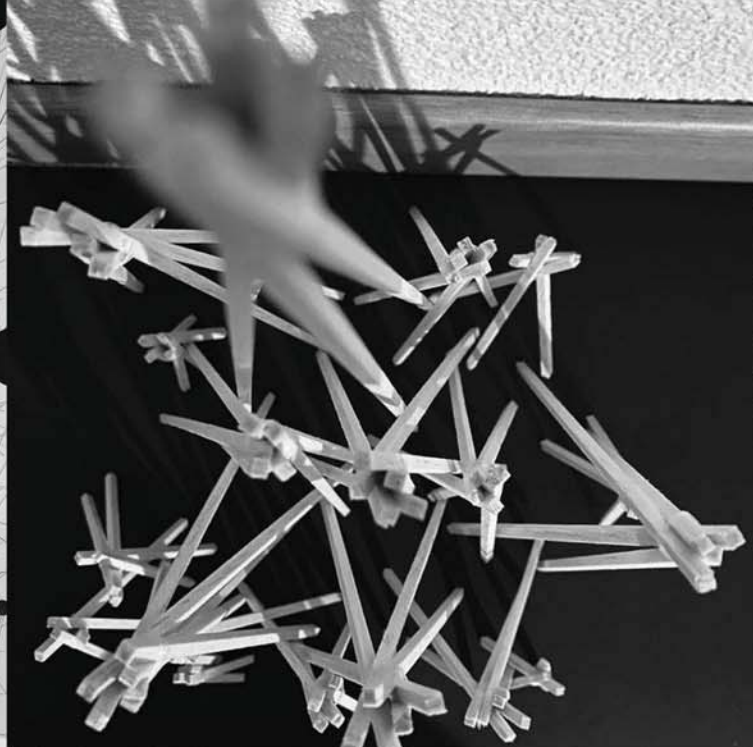
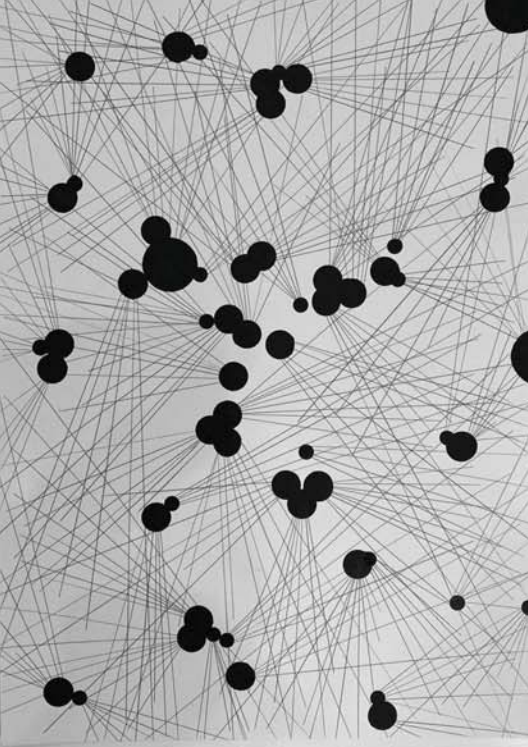

КУЋА НА УШЋУ

наставник:
др Милан Вујовић,
редовни професор
маст. инж. арх.
Снежана Златковић,
асистент

НИНА ЛЕКИЋ



Универзитет у Београду
Архитектонски факултет

ПРВА ГОДИНА ОСНОВНИХ
АКАДЕМСКИХ СТУДИЈА
школска година 2020/2021
ПРОСТОР И ОБЛИК
Архитектонско
пројектовање

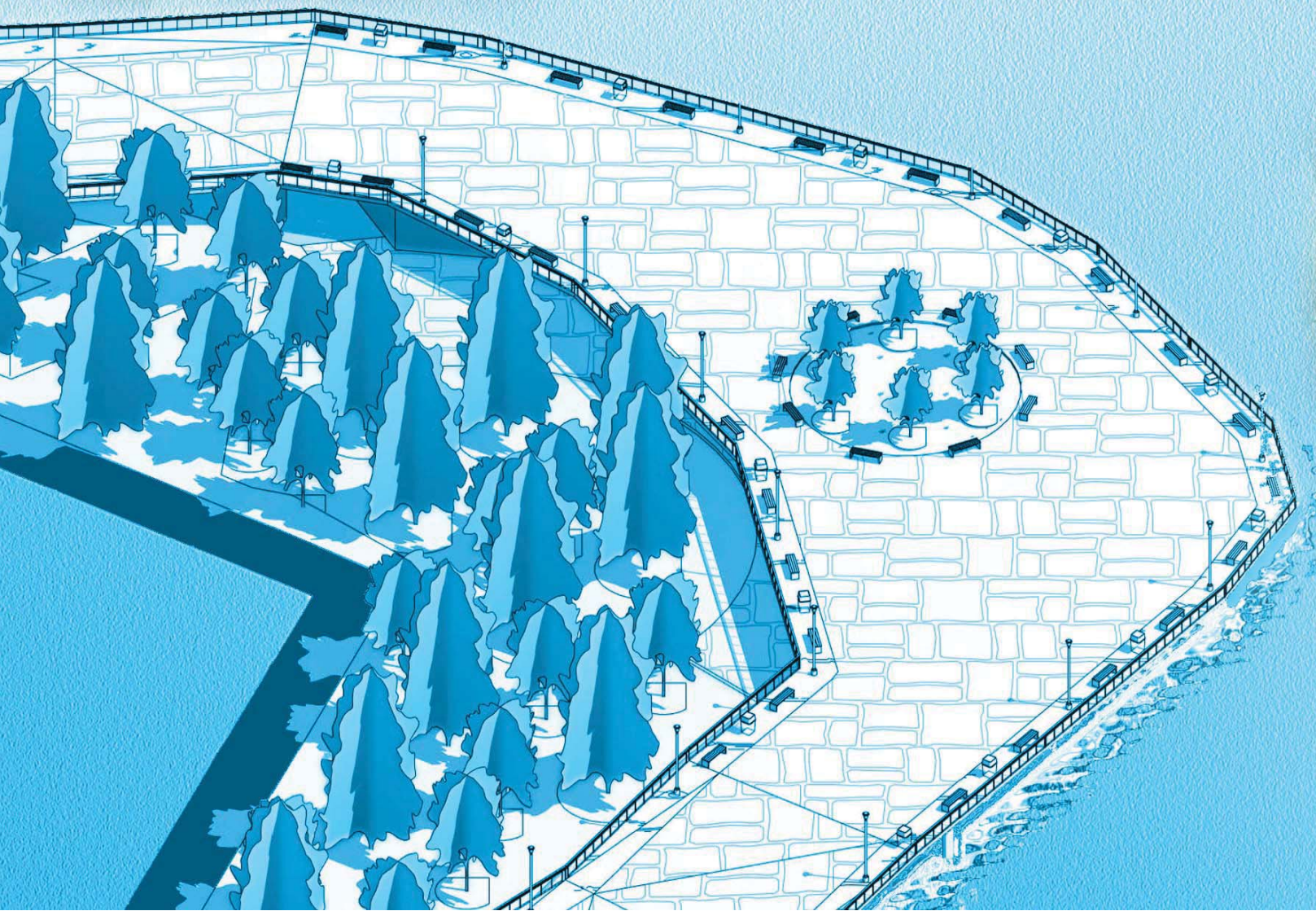
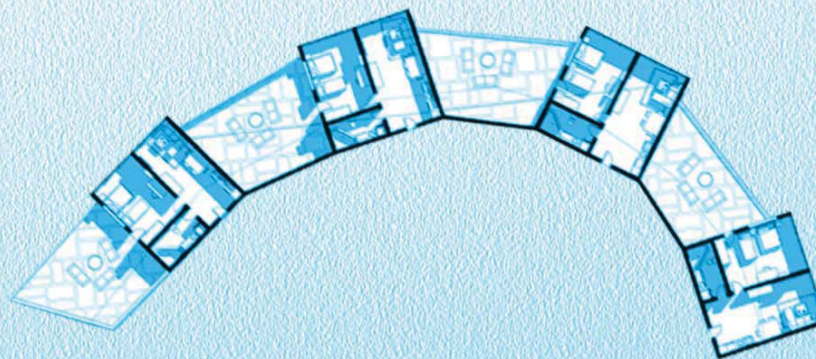

КУЋА НА УШЋУ

наставник:

мр Милан Вујовић,
редовни професор

др Душан Стојановић
асистент са докторатом

ПЕТАР БРЕКОВИЋ
2020 - 11155

СИТУАЦИЈА Р 1:500

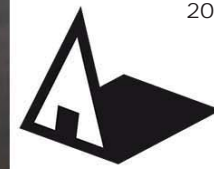

Универзитет у Београду
Архитектонски факултет

Основне академске студије-
Архитектура

школска година 2020/2021

СТУДИЈСКА ЦЕЛИНА Простор
и облик

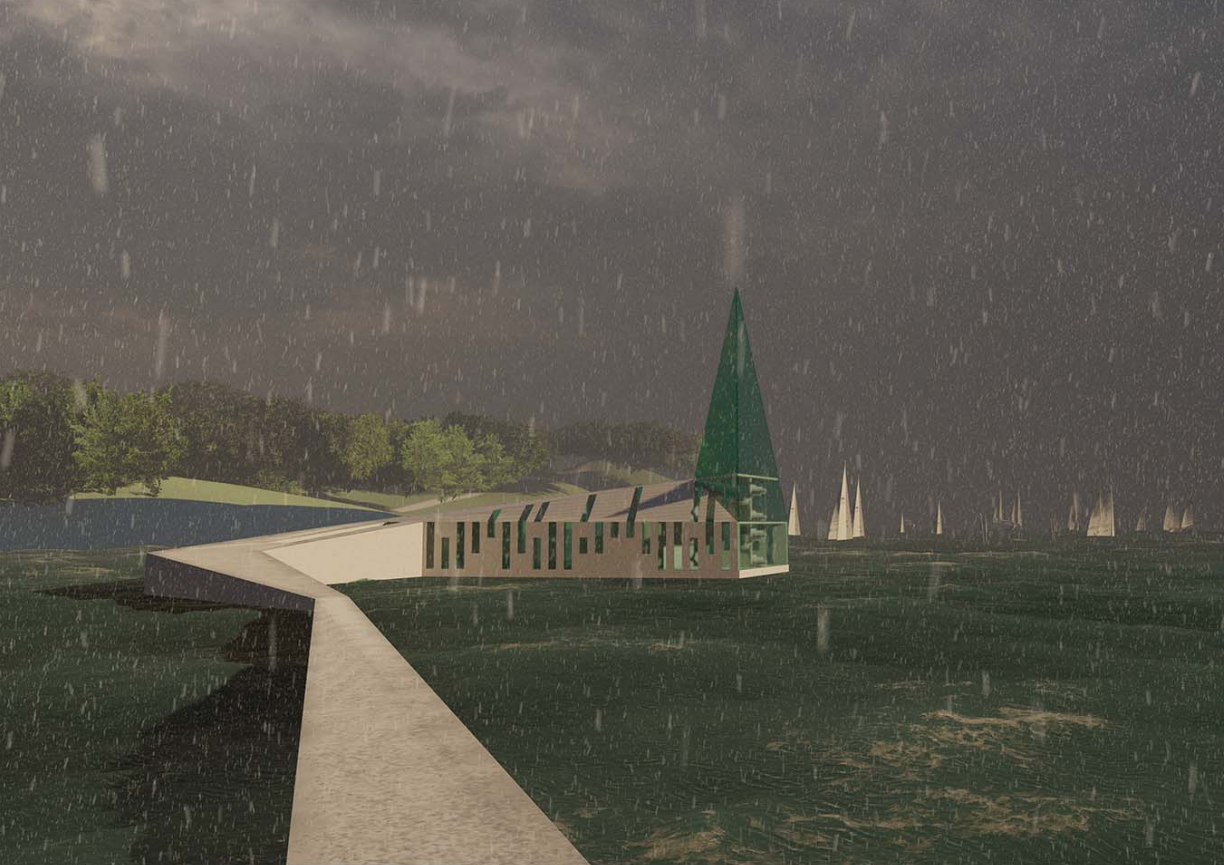

Амбијент



Амбијенти ентеријера



Изглед објекта

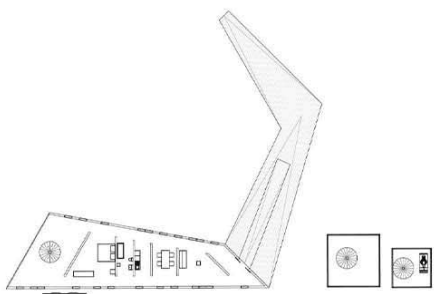

Основа

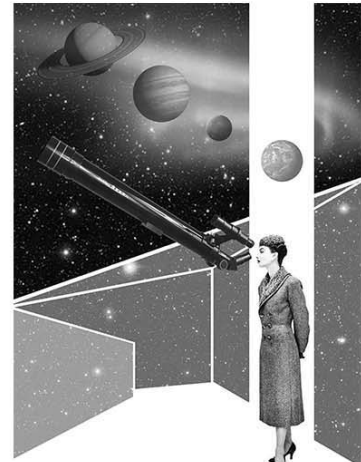

Колаж

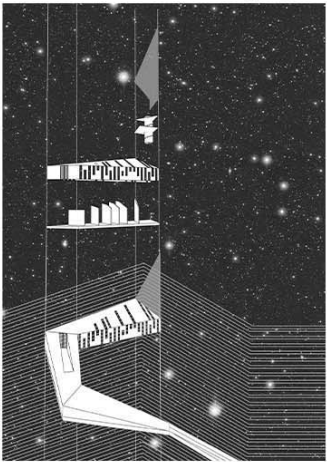

Аксонometriја

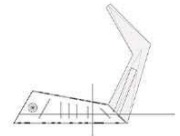

Пресеци
1-1 и 2-2

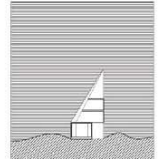
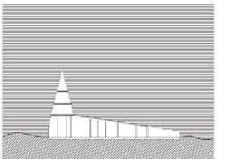

КУЋА НА УШЋУ

наставник:

мр Милан Вујовић,
редовни професор

маст.инж.арх.
Снежана Златковић, асистент

САРА КОСТАДИНОВИЋ

АРХИТЕКТОНСКО ПРОЈЕКТОВАЊЕ



Универзитет у Београду
Архитектонски факултет

Основне академске студије -
Архитектура

школска година 2020/21

СТУДИЈСКА ЦЕЛИНА Простор
и облик

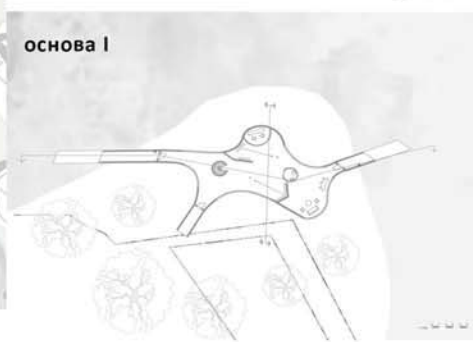
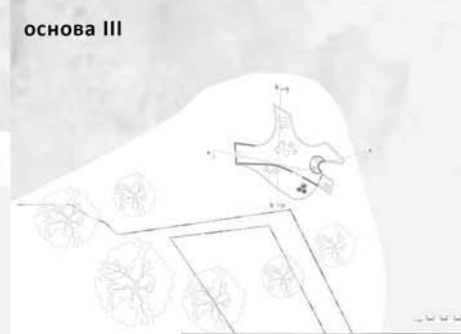
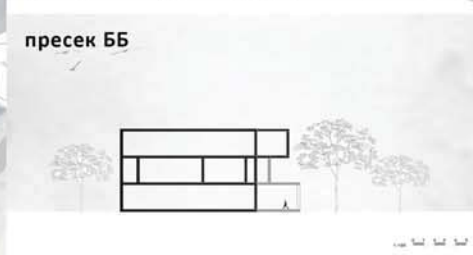
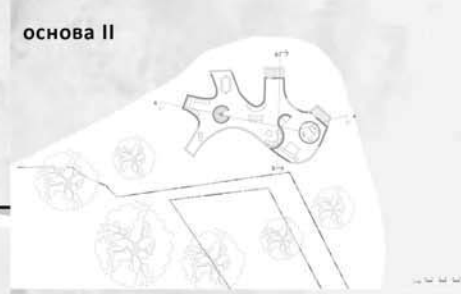
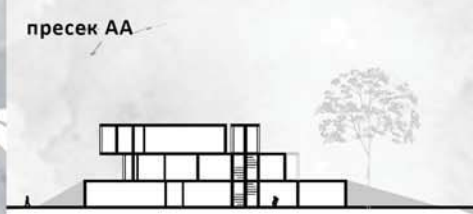

КУЋА НА УШЋУ

наставник:
др Милан Вујовић,
редовни професор
асс. арх. Снежана Златковић

СЛАЂАНА ЛУКИЋ

**АРХИТЕКТОНСКО
ПРОЈЕКТОВАЊЕ**

фотографије макете

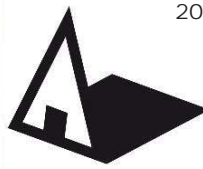

Универзитет у Београду
Архитектонски факултет

Основне академске студије-
Архитектура

школска година 2020/2021

СТУДИЈСКА ЦЕЛИНА Простор
и облик



ситуација 1:200



основа приземља 1:100



основа спрата 1:100

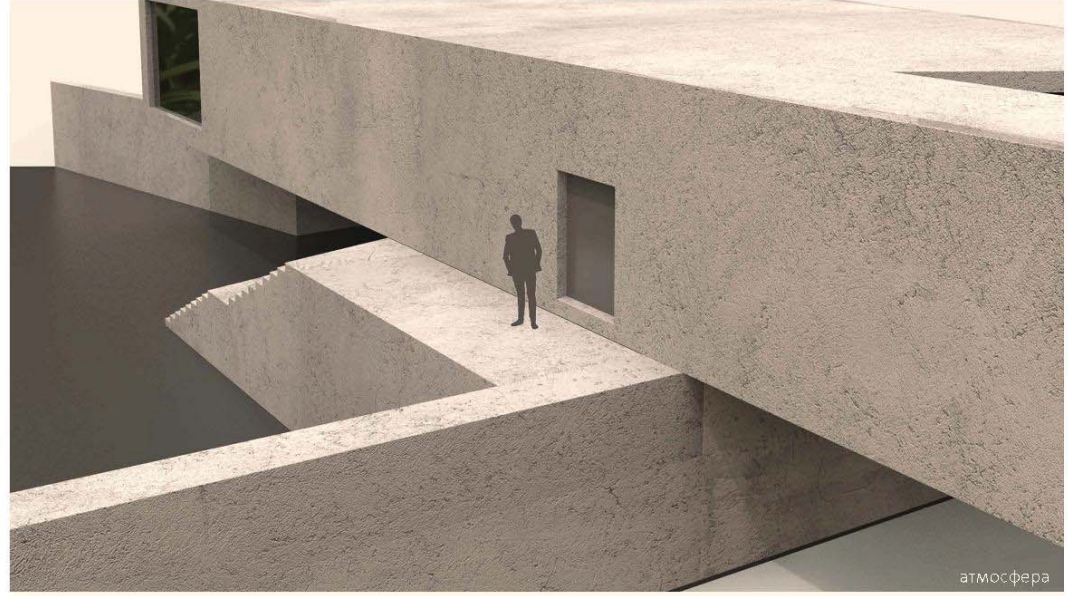

атмосфера

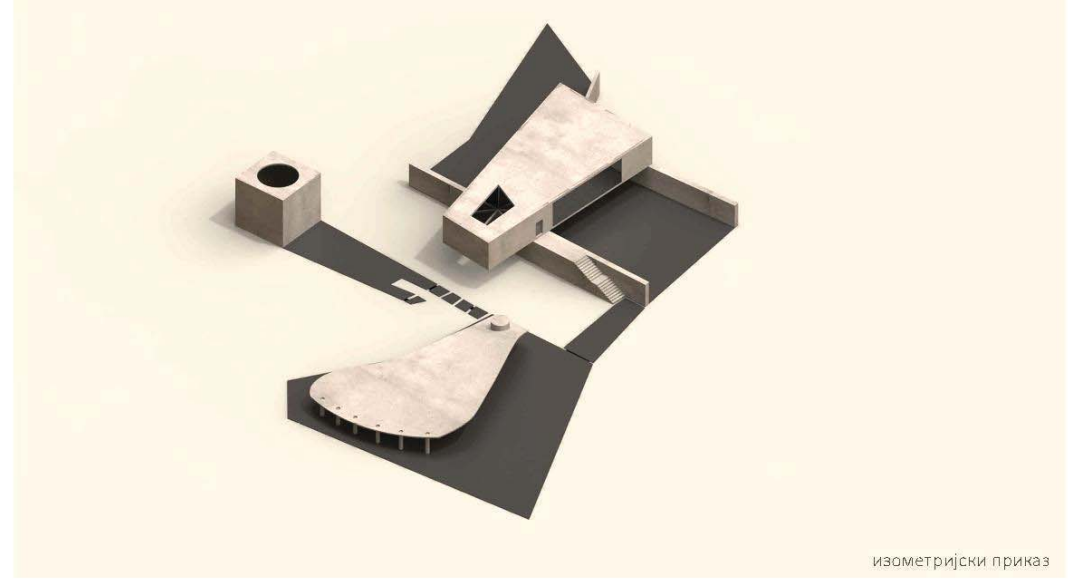

изометријски приказ



пресек 1 1:100

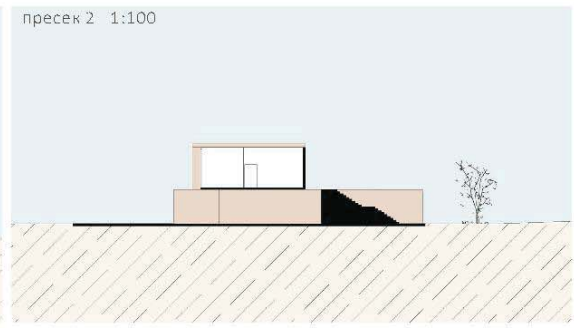

пресек 2 1:100

КУЋА НА УШЋУ

наставник:

мр Милан Вујовић,
редовни професор

маст. инж. арх.
Јелена Илић, асистент

СОФИЈА ИГЊАТОВИЋ

АРХИТЕКТОНСКО ПРОЈЕКТОВАЊЕ



Универзитет у Београду
Архитектонски факултет
ПРВА ГОДИНА ОСНОВНИХ
АКАДЕМСКИХ СТУДИЈА
школска година 2020/2021
СТУДИЈСКА ЦЕЛИНА
ПРОСТОР И ОБЛИК



Пресек Р 1:100



Ситуација Р 1:500

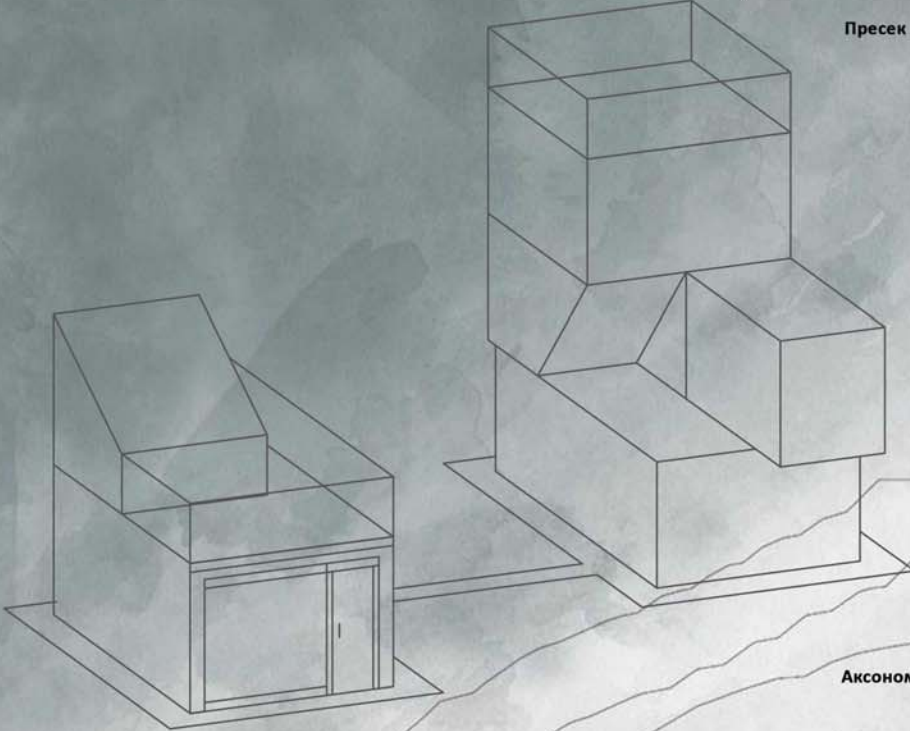

Аксонometriја

КУЋА НА УШЋУ

наставник:

др/мр/арх. Милан Вујовић,
редовни професор

др/мр/арх. Душан Стојановић,
асистент са докторатом

Бошковић Тамара
2020_11211

Архитектонско
пројектовање

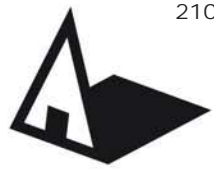

Универзитет у Београду
Архитектонски факултет
Основне академске студије -
Архитектура
школска година 2020/2021
СТУДИЈСКА ЦЕЛИНА Простор
и облик

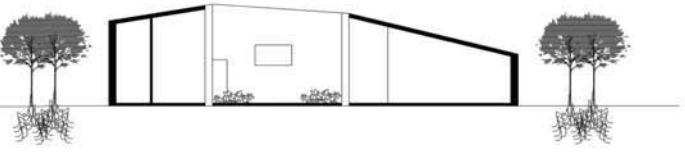

4-4

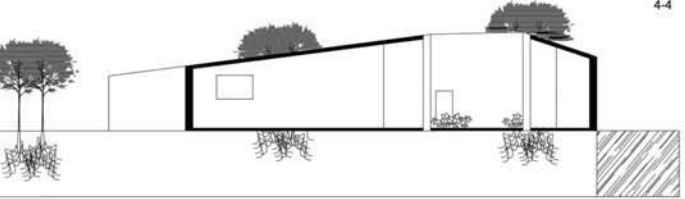

3-3

пресеци објекта

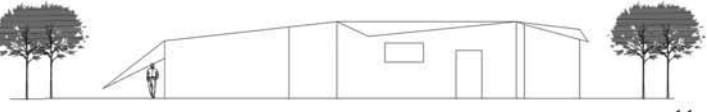

1-1



2-2

изгледи објекта

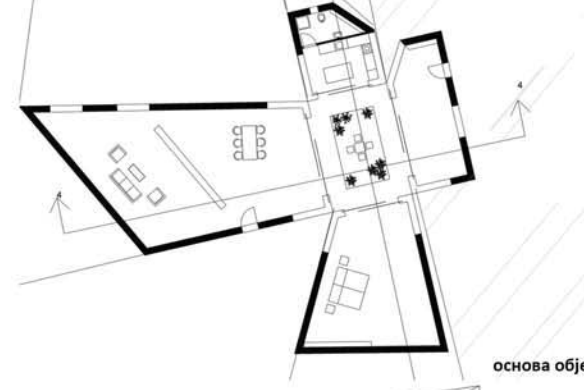

основа објекта

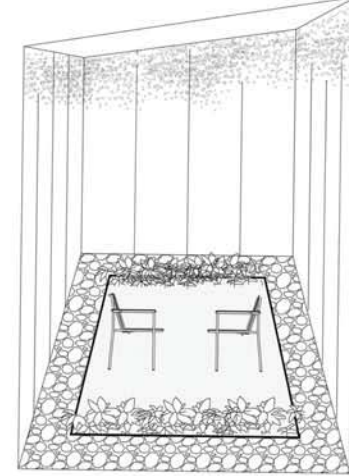

амбијент - атријум

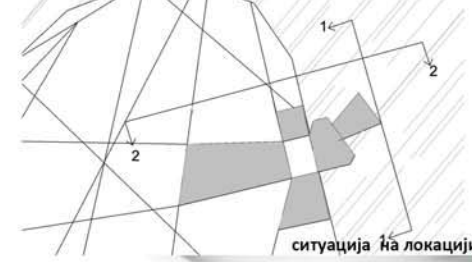

ситуација на локацији



макета објекта



макета ситуације

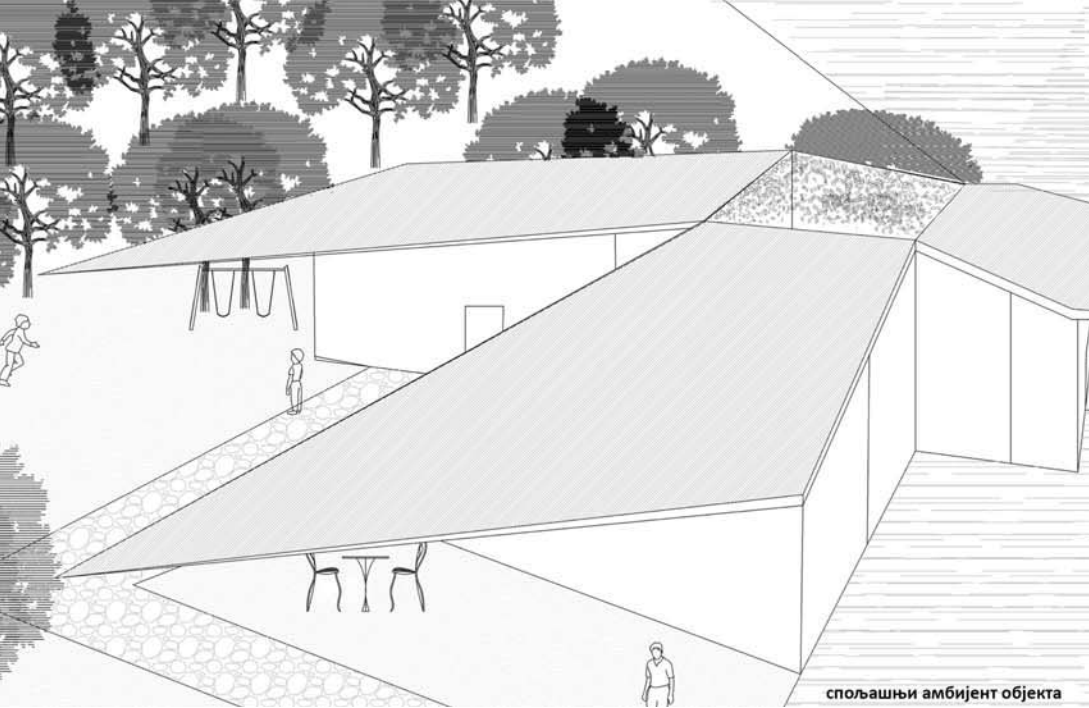

спољашњи амбијент објекта

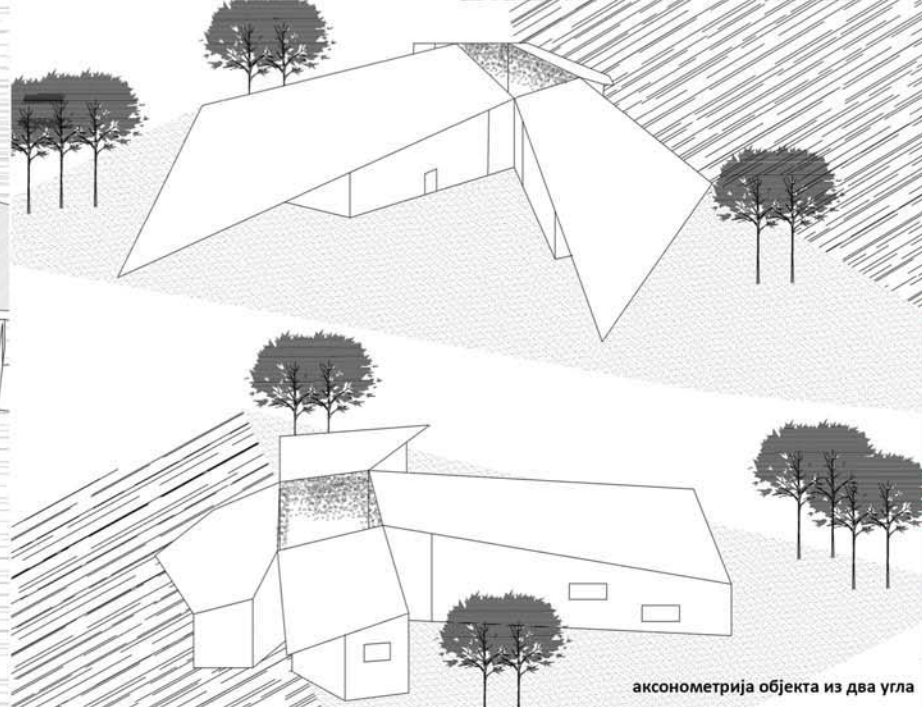

аксонометрија објекта из два угла

КУЋА НА УШЋУ

наставник:
мр Милан Вујовић,
редовни професор
Снежана Златковић,
маст.инж.арх, асистент

ТАМАРА КУЗМАНОВИЋ

АРХИТЕКТОНСКО ПРОЈЕКТОВАЊЕ

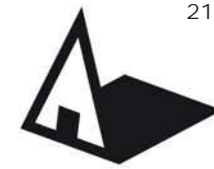

Универзитет у Београду
Архитектонски факултет

ОСНОВНЕ/ИНТЕГРИСАНЕ
АКАДЕМСКЕ СТУДИЈЕ АРХИТЕКТУРЕ

школска година 2020/2021

СТУДИЈСКА ЦЕЛИНА Простор
и облик

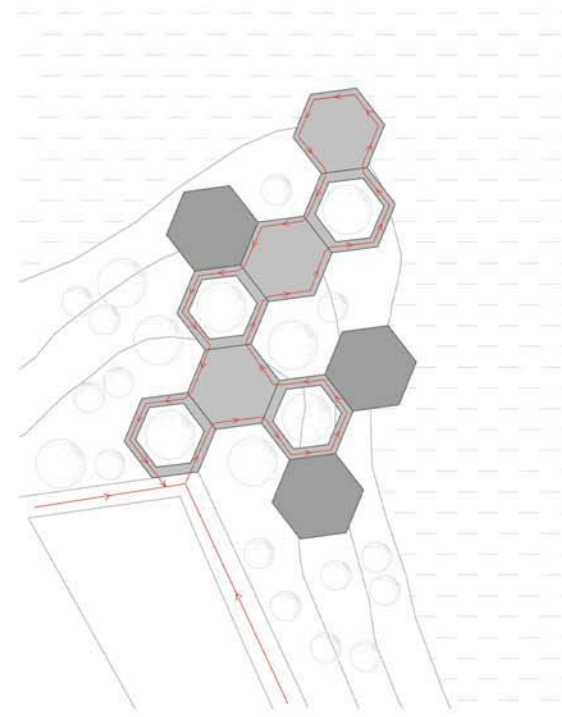
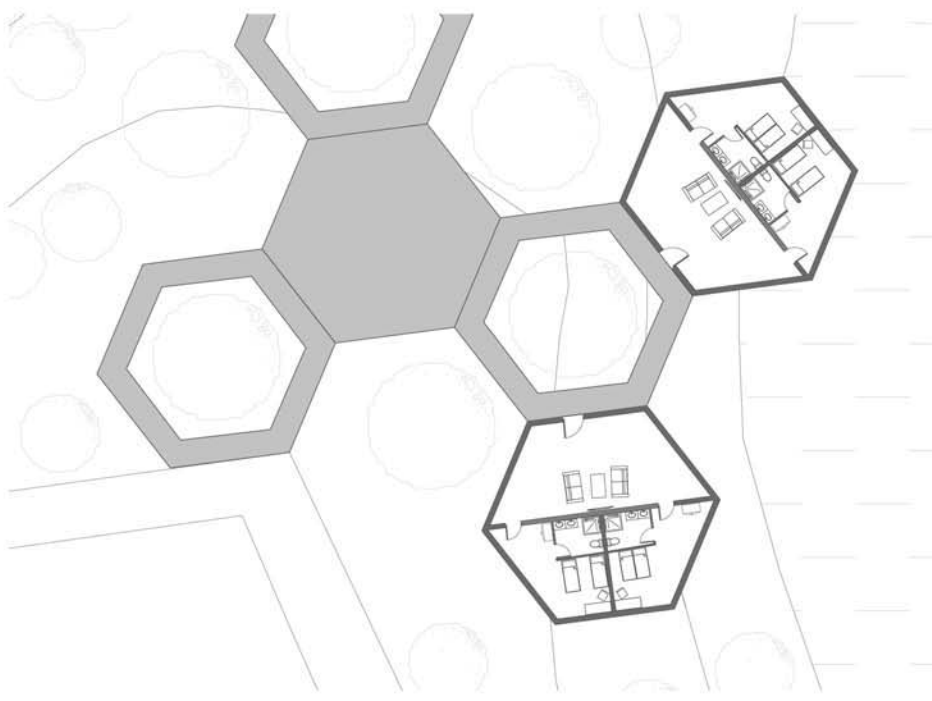
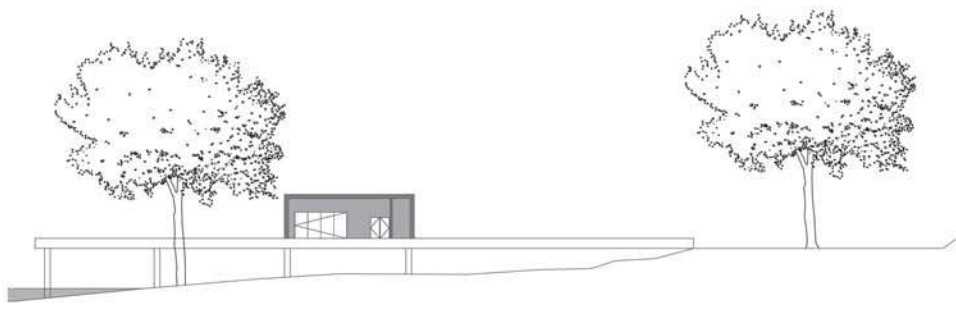
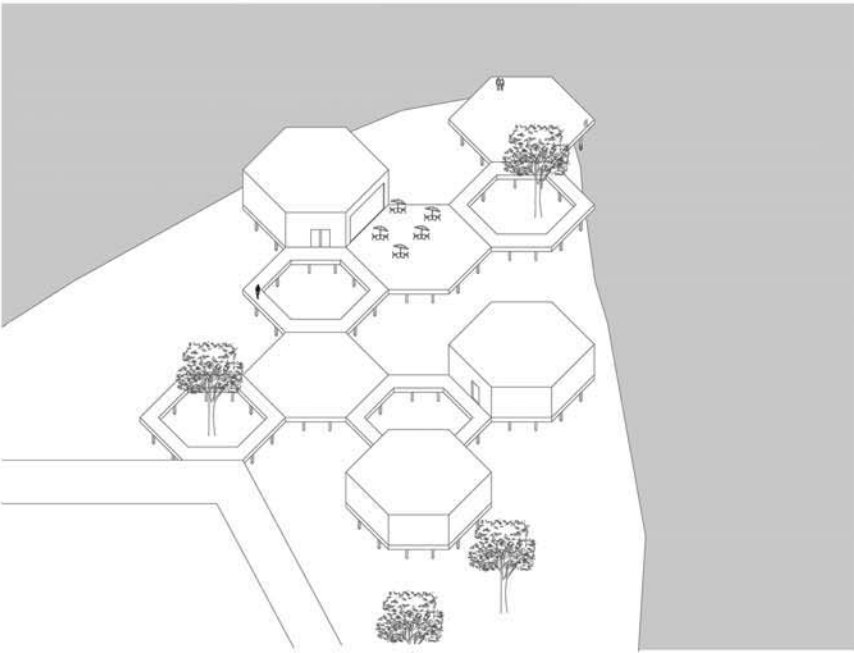

ТЕМА СТУДИЈА
Кућа на ушћу

наставник:

мр арх. МИЛАН ВУЛОВИЋ,
професор

арх. НИКОЛА МИЛАНОВИЋ,
асистент

Тамара Миленковић

Архитектонско
пројектовање

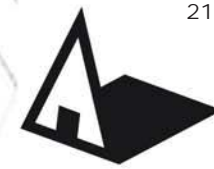

Универзитет у Београду
Архитектонски факултет

ПРВА ГОДИНА ОСНОВНИХ
АКАДЕМСКИХ СТУДИЈА
школска година 2020/2021
СТУДИЈСКА ЦЕЛИНА Простор
и облик

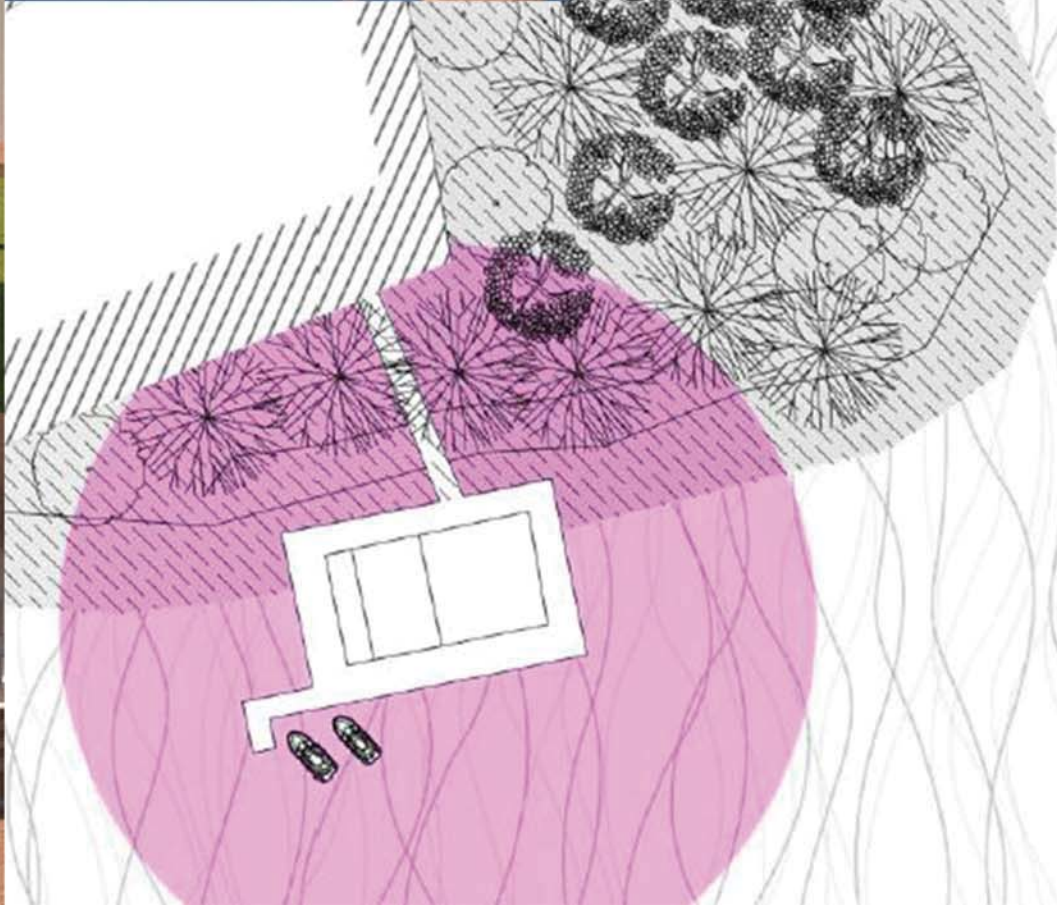
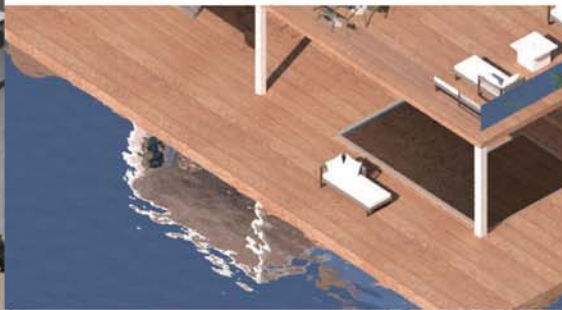
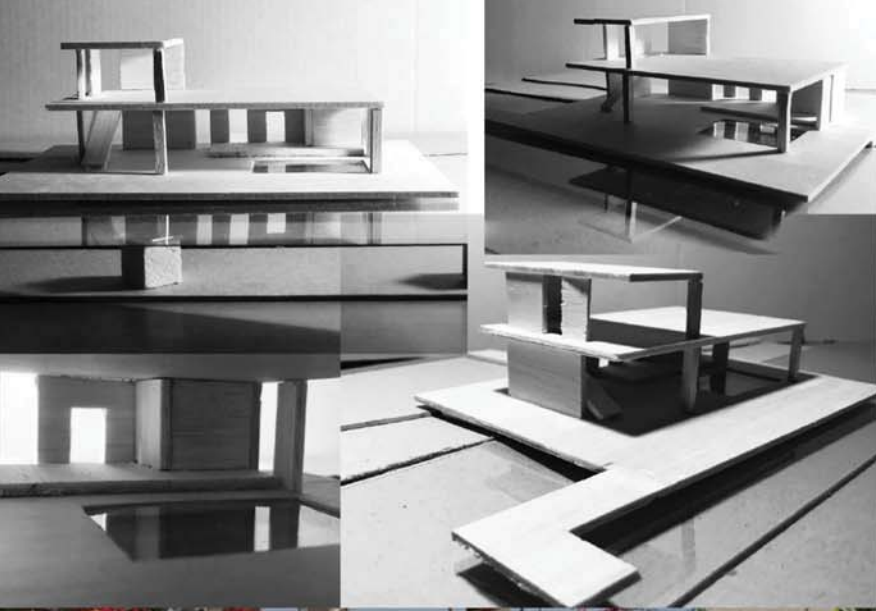

КУЋА НА УШЋУ

наставник:

мр. Милан Вујовић,

др. Душан Стојановић,

ТАМАРА ВОРКАПИЋ
2020/11084

Архитектонско
пројектовање

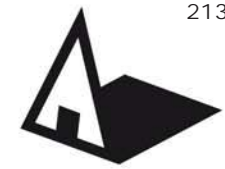

Универзитет у Београду
Архитектонски факултет

ОСНОВНЕ/ИНТЕГРИСАНЕ
АКАДЕМСКЕ СТУДИЈЕ АРХИТЕКТУРЕ
школска година 2020/2021
СТУДИЈСКА ЦЕЛИНА Простор
и облик



Ситуација Р 1:500

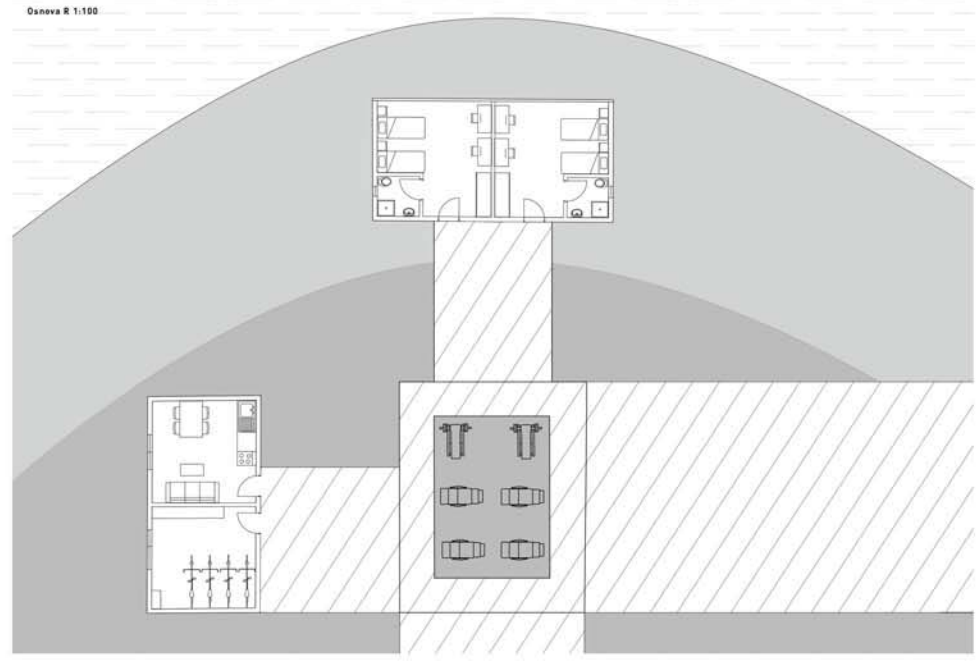

Приказ основе објекта Р 1:100



Аксонетријски приказ

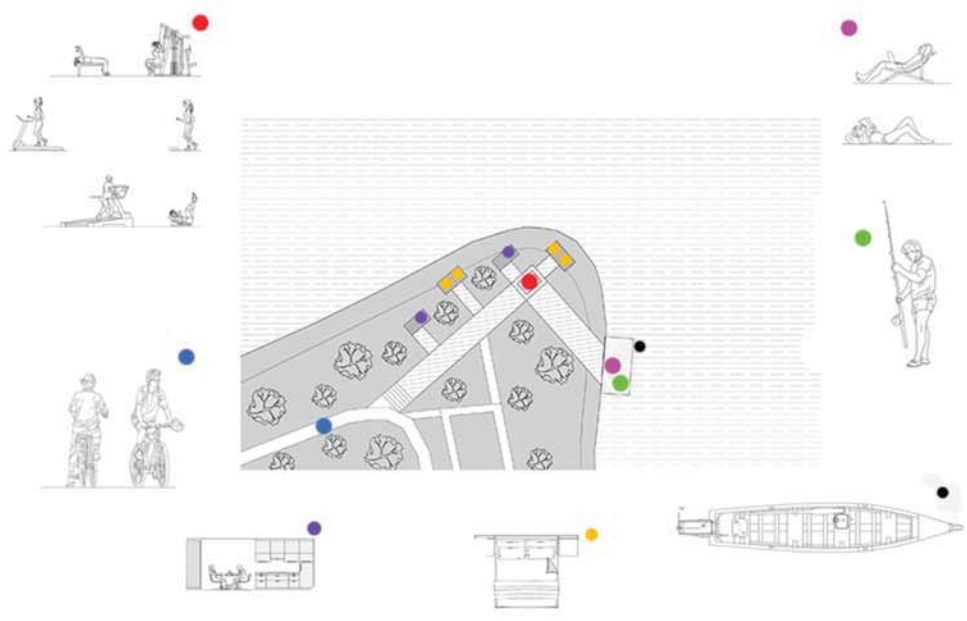

Дијаграм активности и приказ намене објекта

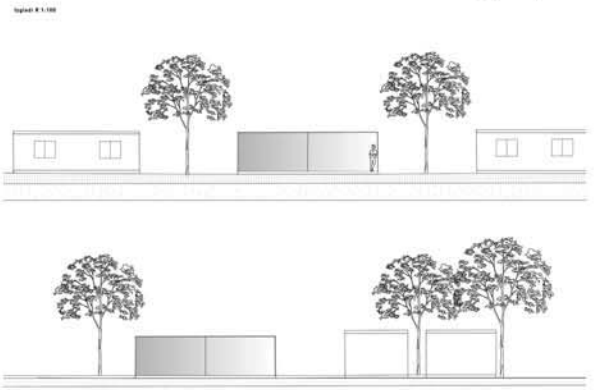

Изгледи Р 1:100

ТЕМА СТУДИЈА
Кућа на ушћу

наставник:

мр арх. МИЛАН ВУЛОВИЋ,
професор

арх. НИКОЛА МИЛАНОВИЋ,
асистент

ИМЕ И ПРЕЗИМЕ
Теодора Миленковић

Архитектонско
проектовање

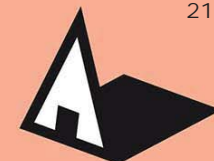

Универзитет у Београду
Архитектонски факултет
ПРВА ГОДИНА ОСНОВНИХ
АКАДЕМСКИХ СТУДИЈА
школска година 2020/2021
ПРОСТОР И ОБЛИК
Архитектонско пројектовање

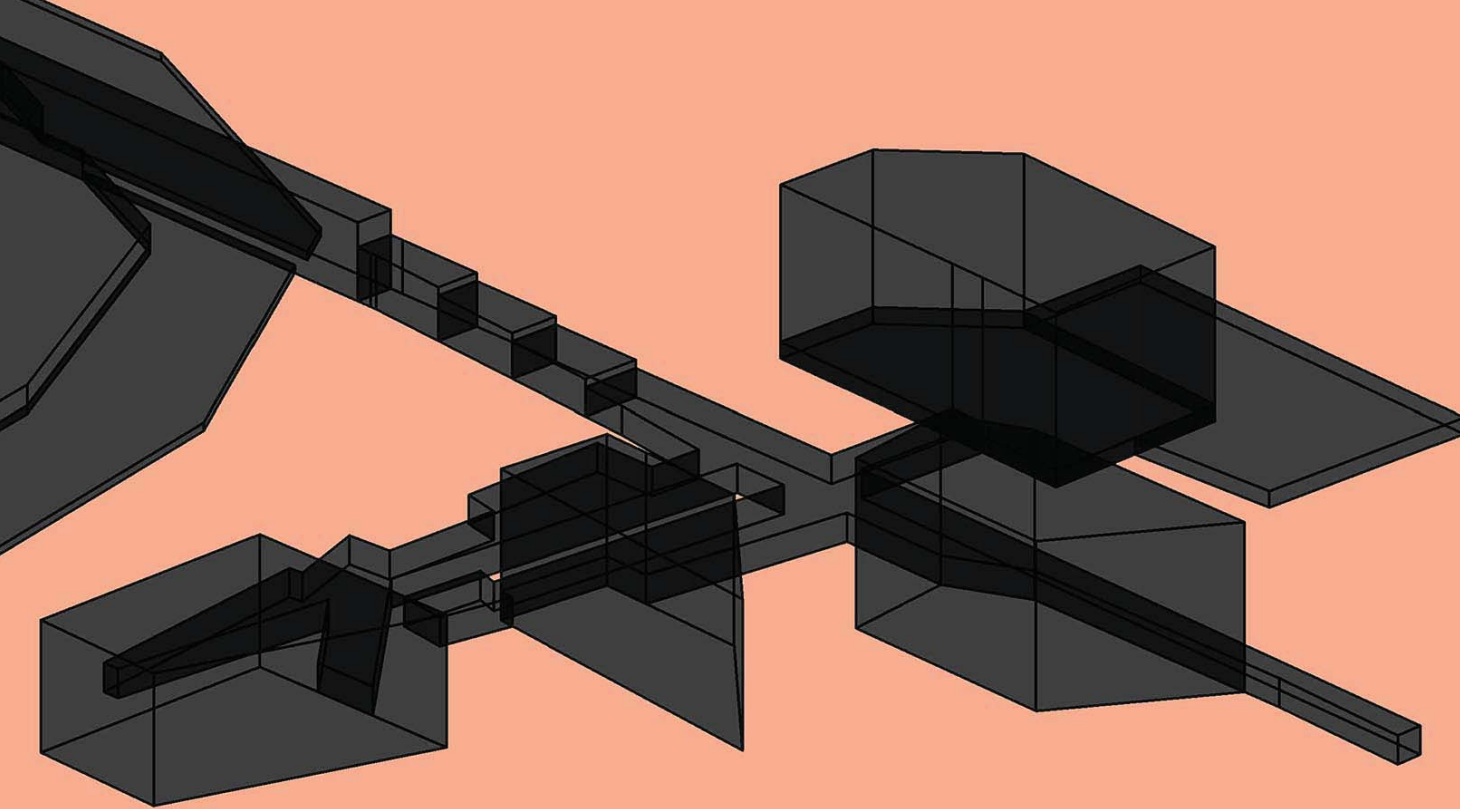

Aksonometrija

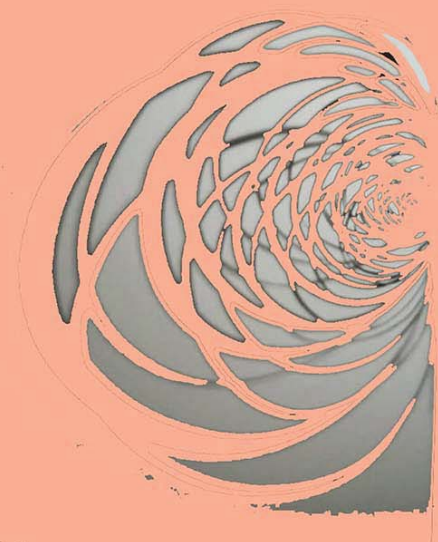

Presek (razmera 1:100)

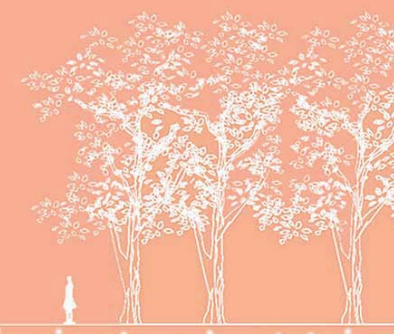

КУЋА НА УШЋУ

наставник:

мр Милан Вујовић,
редовни професор
др Душан Стојановић,
асистент са докторатом

Тијана Бонџулић
2020/11215
Аксонометрија
Архитектонско
пројектовање

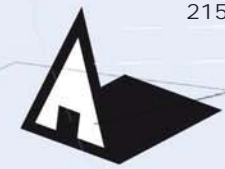

Универзитет у Београду
Архитектонски факултет

ПРВА ГОДИНА ОСНОВНИХ
АКАДЕМСКИХ СТУДИЈА
школска година 2020/2021
ПРОСТОР И ОБЛИК
Архитектонско
пројектовање

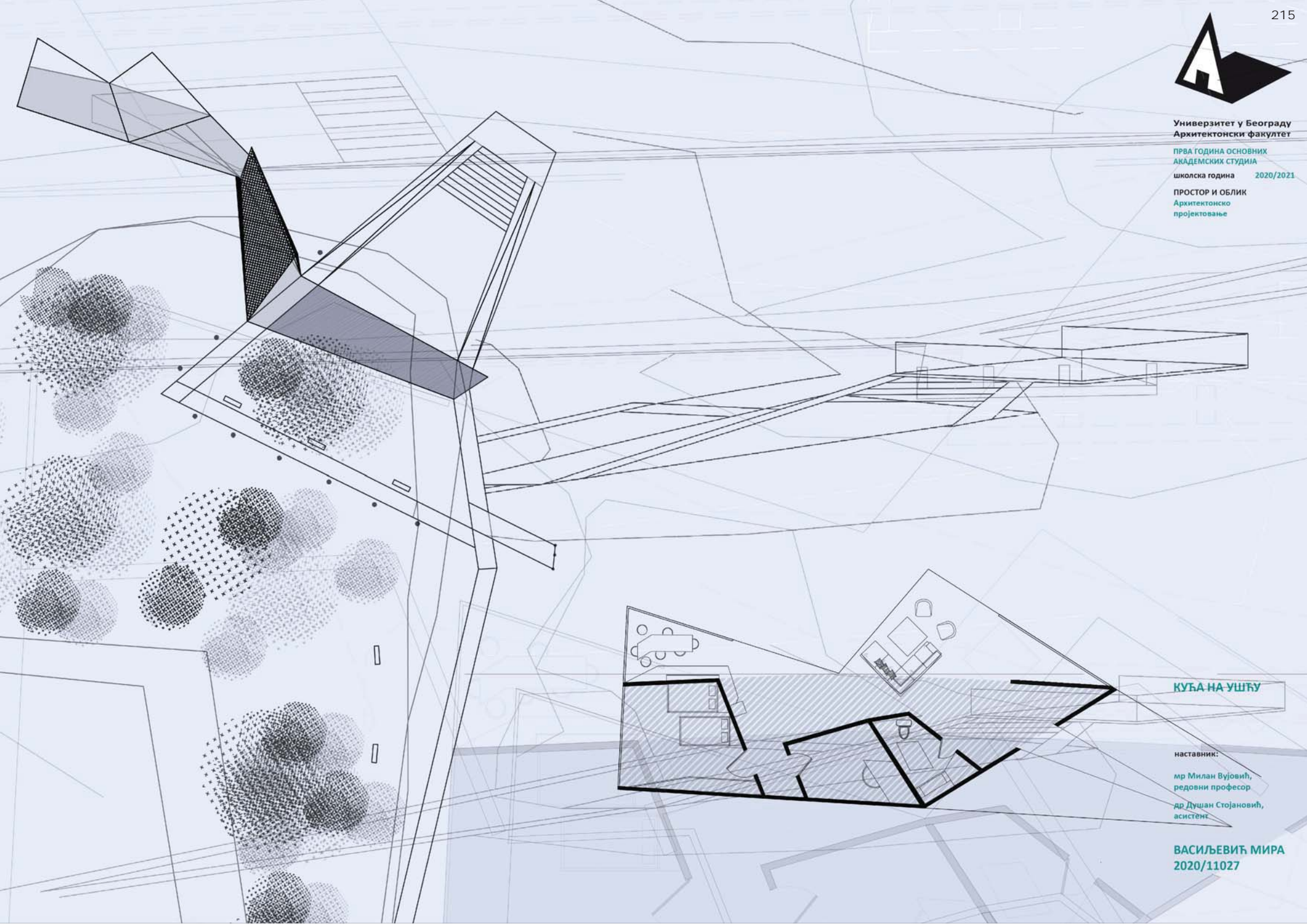

КУЋА НА УШЋУ

наставник:
мр Милан Вујовић,
редовни професор
др Душан Стојановић,
асистент

ВАСИЉЕВИЋ МИРА
2020/11027



Универзитет у Београду
Архитектонски факултет

Основне академске студије
архитектуре

школска година 2020/2021

СТУДИЈСКА ЦЕЛИНА простор
и облик

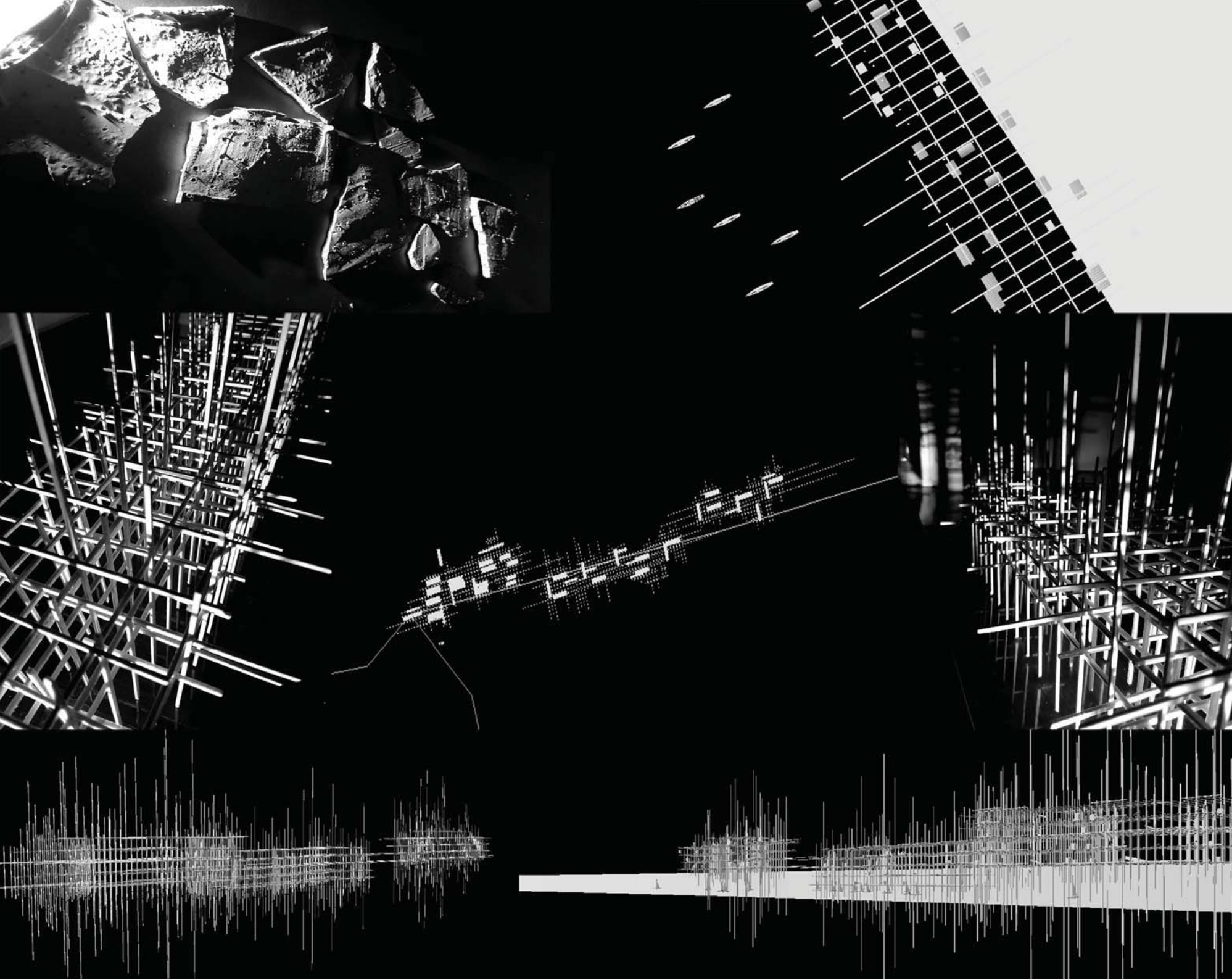

КУЋА НА УШЋУ

наставник:

др Милан Вујовић,
професор

др Мила Мојсиловић,
асистент

Зорана Јовић

ПРОЈЕКАТ Парк
на води

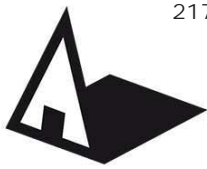

Универзитет у Београду
Архитектонски факултет

Основне академске студије

школска година 2020/2021
СТУДИЈСКА ЦЕЛИНА 11011



АНАЛИЗА ЛОКАЦИЈЕ



ОСНОВА ОБЈЕКТА

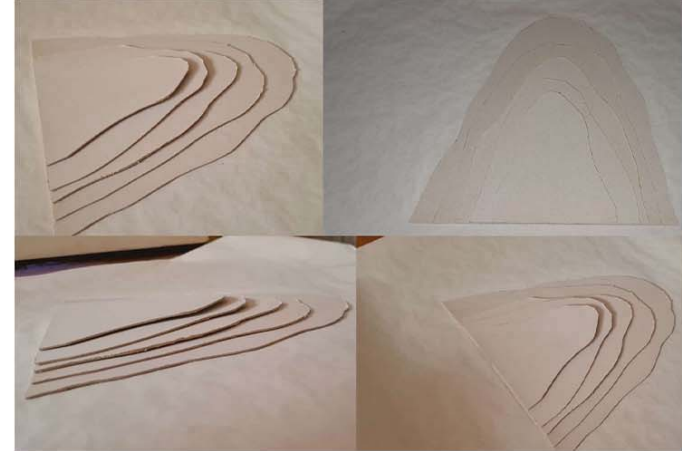

МАКЕТА ЛОКАЦИЈЕ

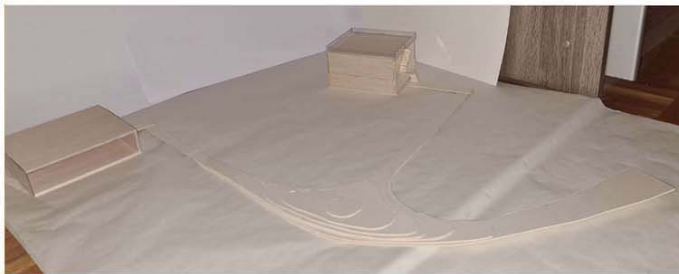

МАКЕТА ОБЈЕКТА

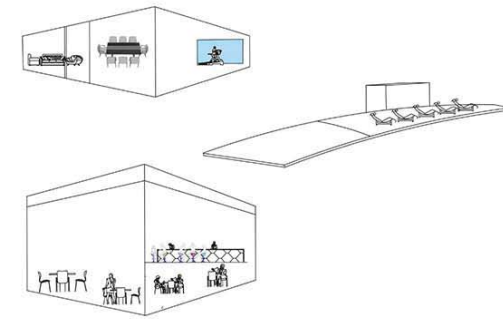

АКТИВНОСТИ И РЕКРЕАЦИЈА У ОБЈЕКТУ

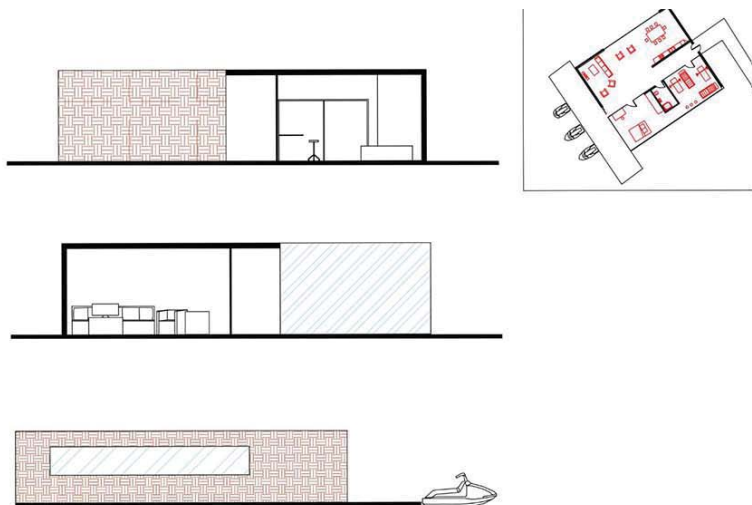

ИЗГЛЕДИ И ПРЕСЕЦИ КУЋЕ

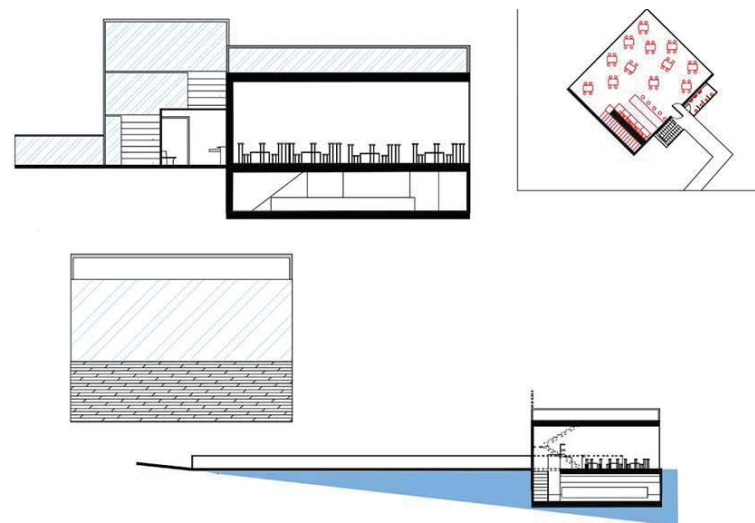

ИЗГЛЕДИ И ПРЕСЕЦИ РЕСТОРАНА

КУЋА НА УШЋУ

наставник:
ПРОФ. МР. МИЛАН ВУЛОВИЋ
арх. ПЕТАР ЦИГИЋ,
асистент

Марија Марковић

ПРОЈЕКАТ 000xx



Универзитет у Београду
Архитектонски факултет

Основне академске студије -
Архитектура
школска година 2020/2021
СТУДИЈСКА ЦЕЛИНА Простор
и облик

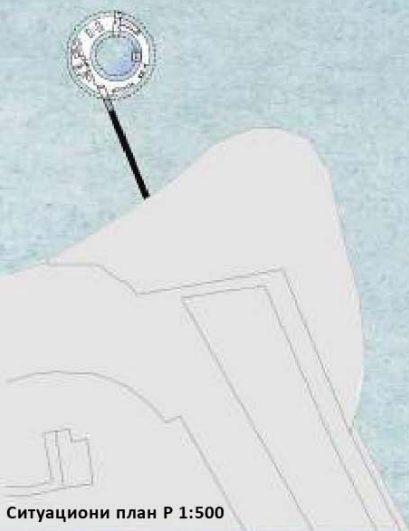

Ситуациони план P 1:500

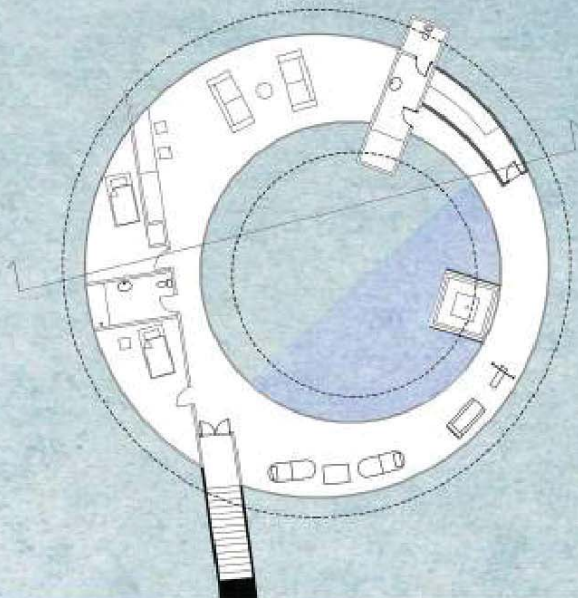

Основа P 1:100

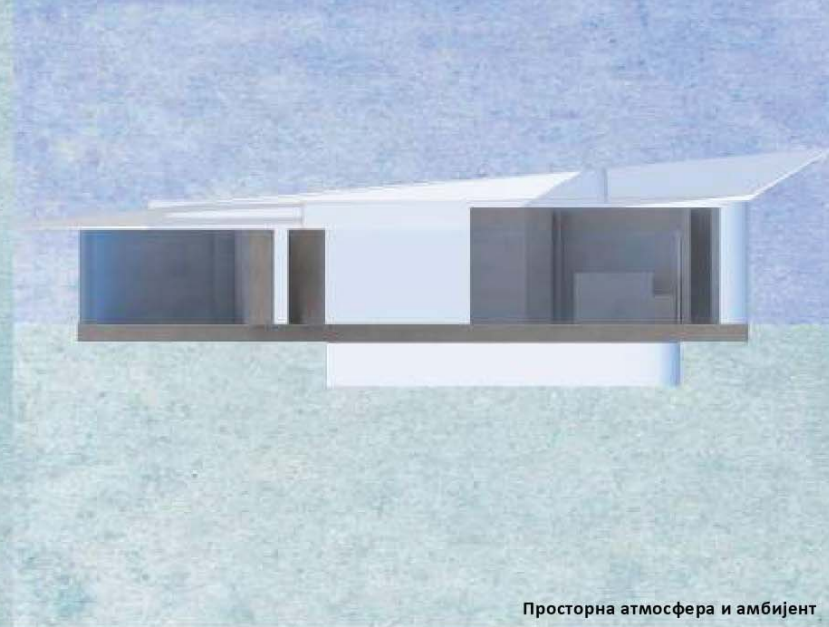

Просторна атмосфера и амбијент

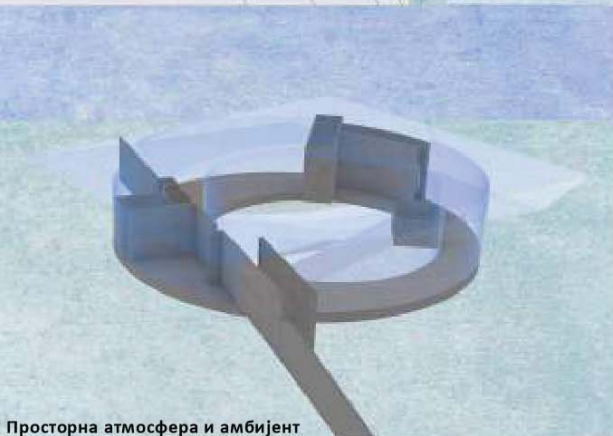

Просторна атмосфера и амбијент

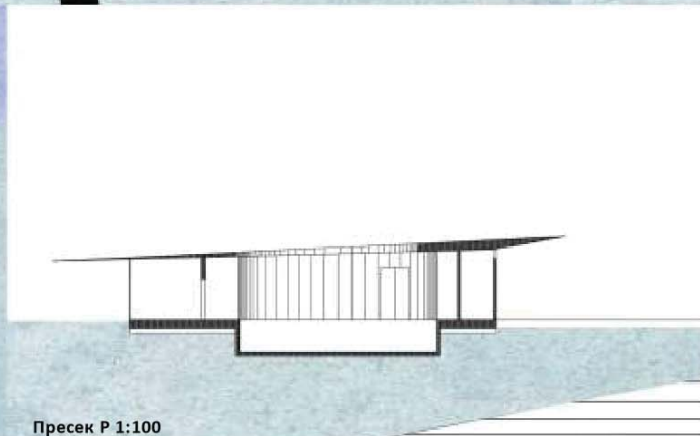

Пресек P 1:100

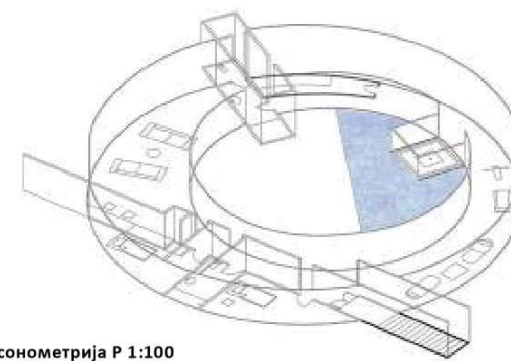

Аксонometriја P 1:100

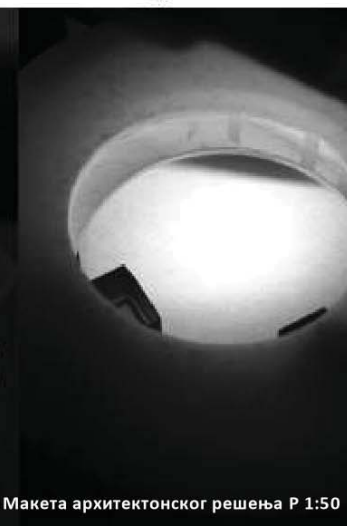

Макета архитектонског решења P 1:50

КУЋА НА УШЋУ

наставник:

др Милан Вујовић,
редовни професор

арх. Петар Цигић,
асистент

КАТАРИНА МАНОЈЛОВИЋ

Архитектонско пројектовање

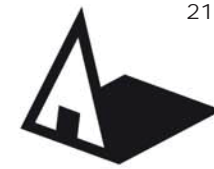

Универзитет у Београду
Архитектонски факултет
ОСНОВНЕ АКАДЕМСКЕ СТУДИЈЕ
АРХИТЕКТУРА
школска година 2020/2021
СТУДИЈСКА ЦЕЛИНА
ПРОСТОР И ОБЛИК

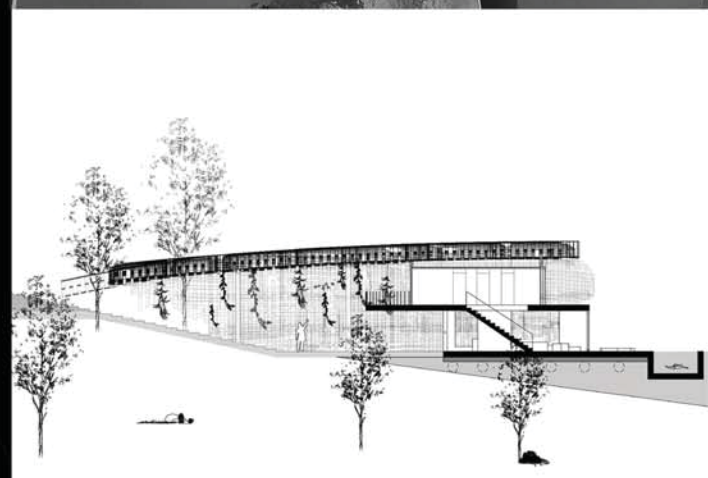
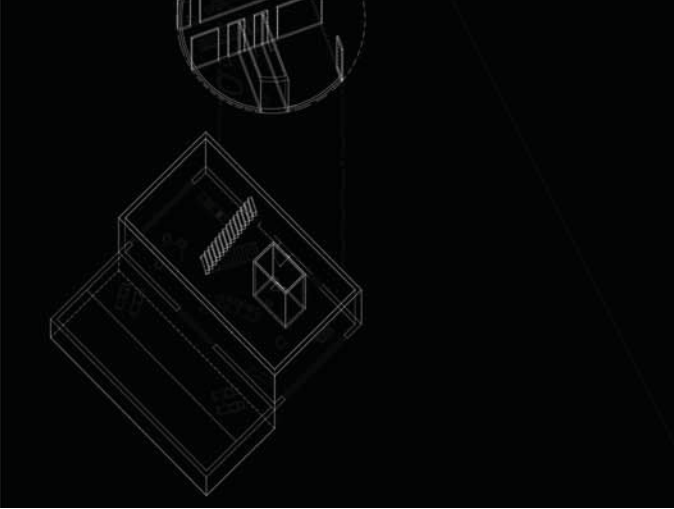
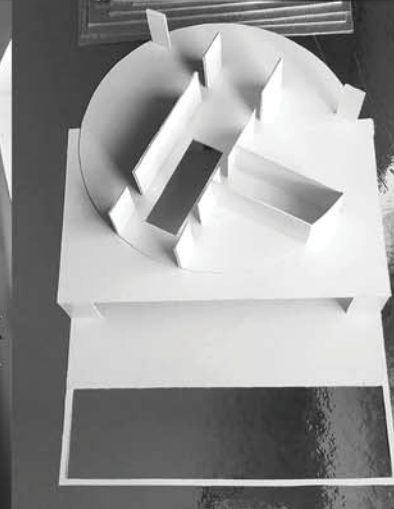
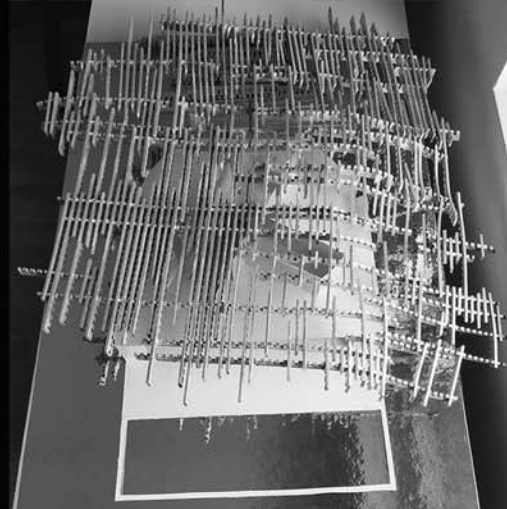
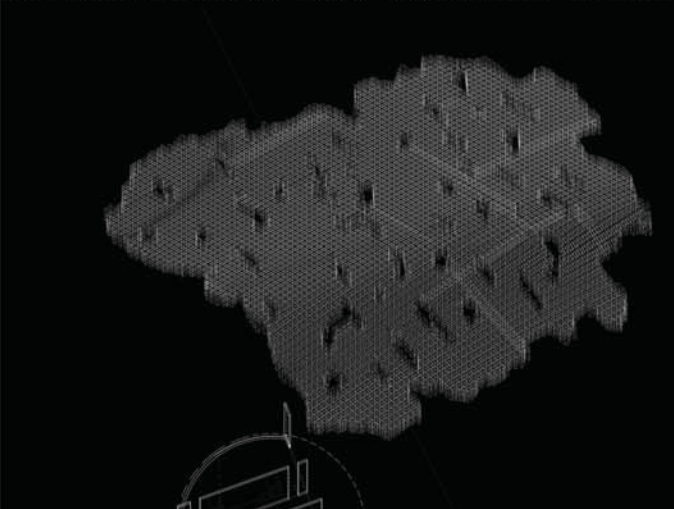
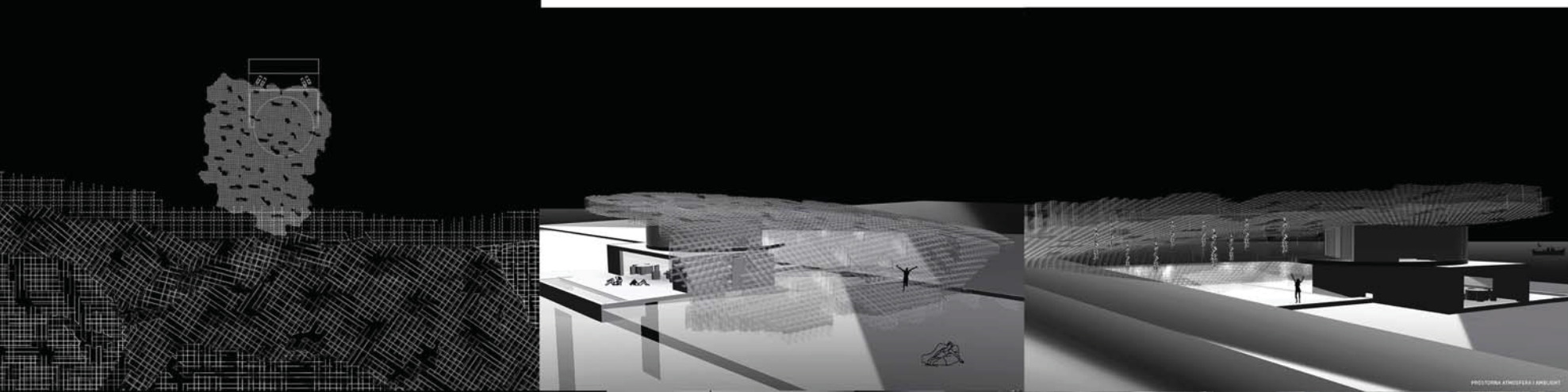

КУЋА НА УШЋУ

наставник:
мр МИЛАН ВУЛОВИЋ,
редовни професор
арх. ПЕТАР ЦИГИЋ,
асистент
демонстратор: Емилија Петрињац

МИЛКА МЕДИЋ

АРХИТЕКТОНСКО
ПРОЈЕКТОВАЊЕ

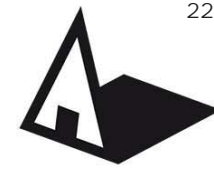

Универзитет у Београду
Архитектонски факултет

ПРВА ГОДИНА ОСНОВНИХ
АКАДЕМСКИХ СТУДИЈА

школска година 2020/2021

СТУДИЈСКА ЦЕЛИНА Простор
и облик

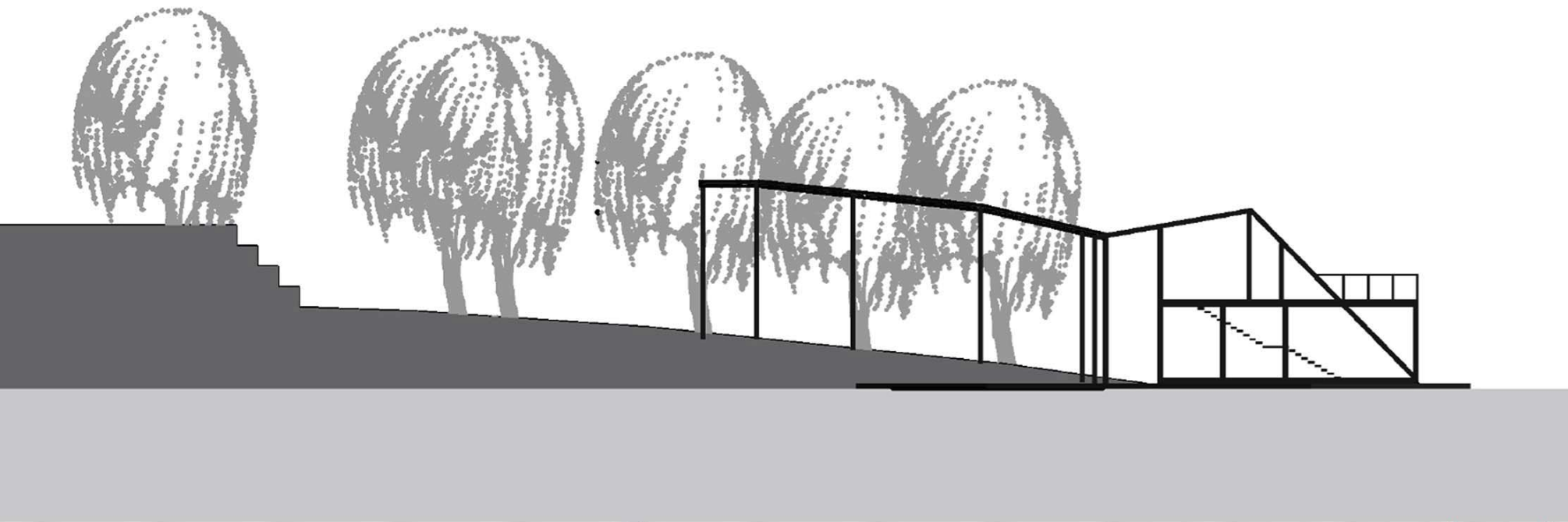

Пресек ситуације

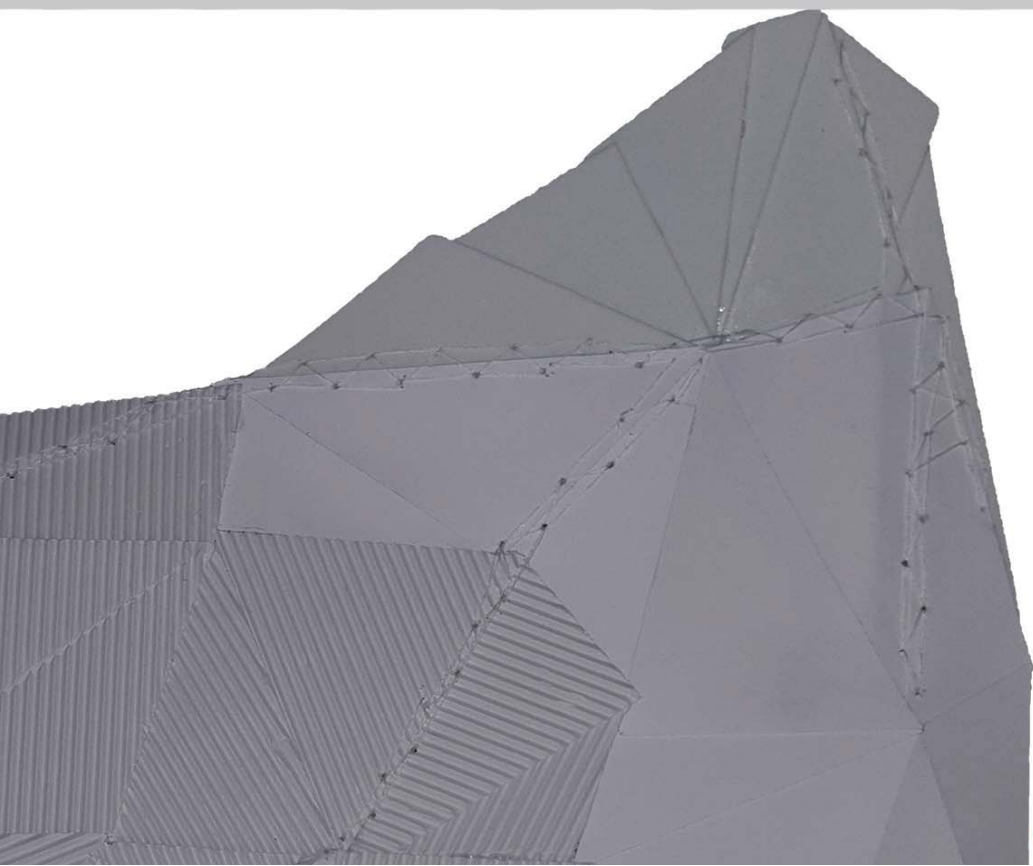

Макета

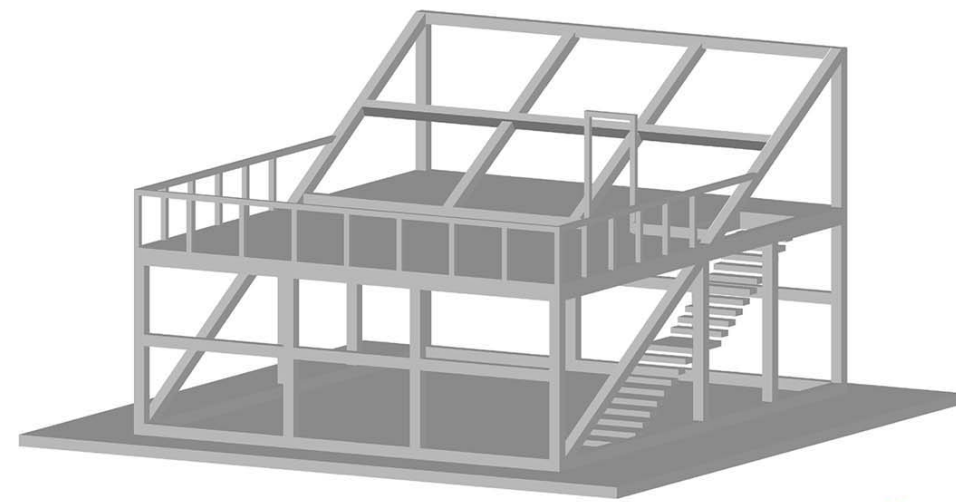

Кућа на ушћу

ЗД изглед

наставник:
мр Милан Вујовић, редовни професор
др Душан Стојановић, асистент са докторатом

ДУШАН ВРАНЕШ
2020/11080

Архитектонско пројектовање



Универзитет у Београду
Архитектонски факултет
Основне академске студије-
Архитектура
школска година 2020/2021
СТУДИЈСКА ЦЕЛИНА
Простор и облик



Situacija

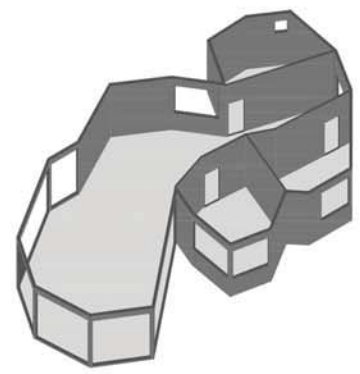

Ambijent

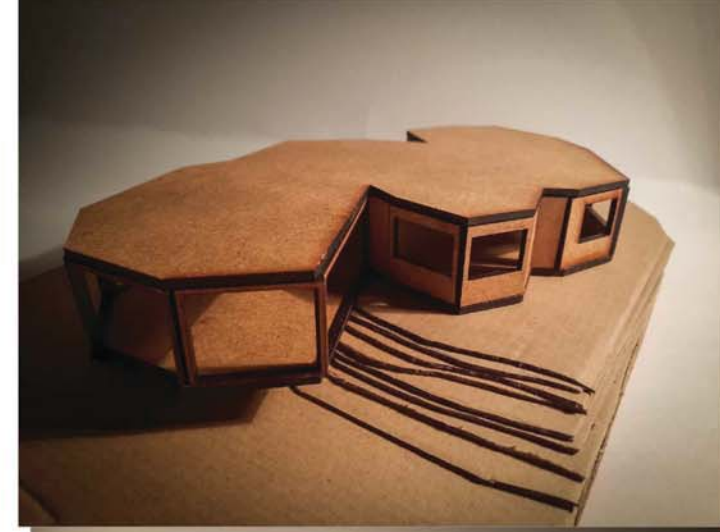

Osnova

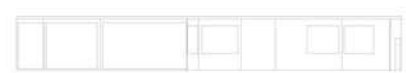
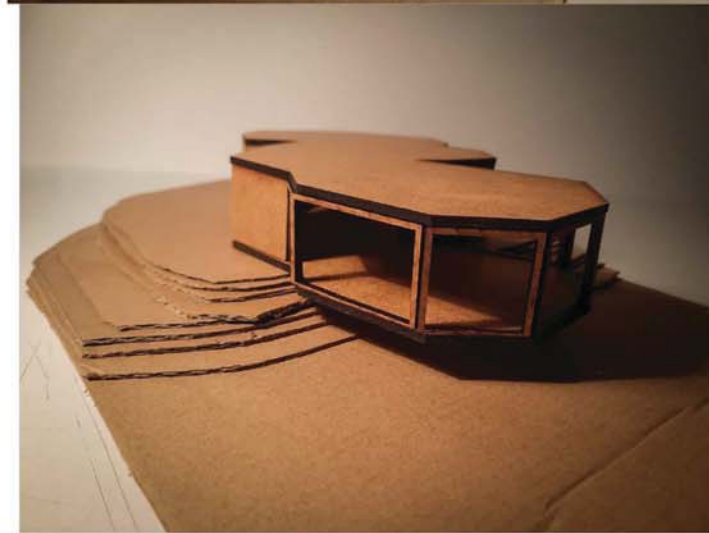

Izgledi

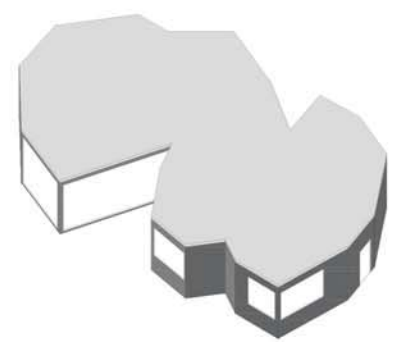

Aksonoetrija

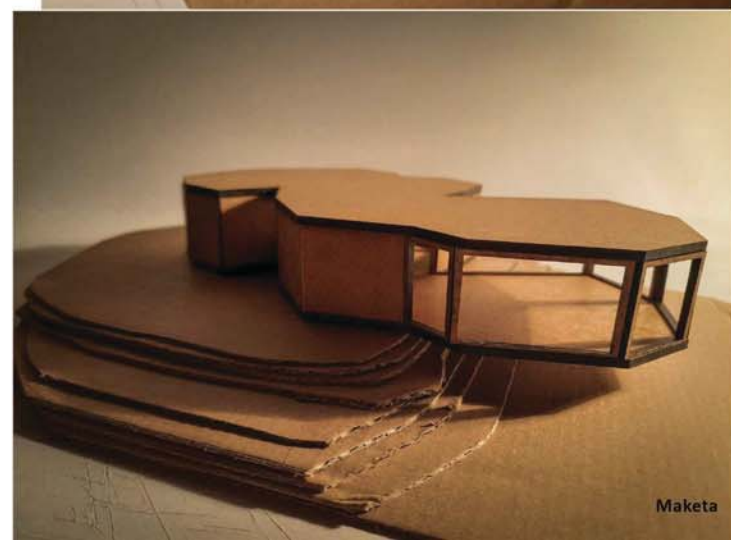

Maleta



Presek

КУЋА НА УШЋУ

наставник:

мр Милан Вујовић,
редовни професор

арх. Снежана Златковић
асистент

Марко Лацић

АРХИТЕКТОНСКО ПРОЈЕКТОВАЊЕ



Универзитет у Београду
Архитектонски факултет

ОСНОВНЕ АКАДЕМСКЕ СТУДИЈЕ
АРХИТЕКТУРЕ

школска година 2020/2021

СТУДИЈСКА ЦЕЛИНА
ПРОСТОР И ОБЛИК



СИТУАЦИЈА

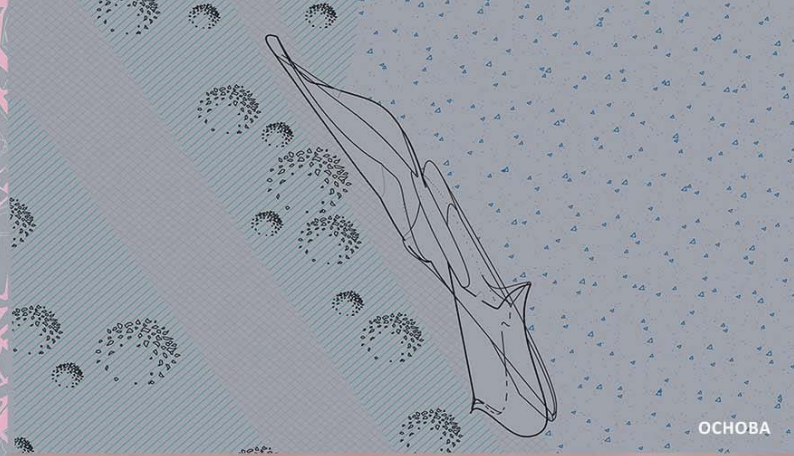

ОСНОВА

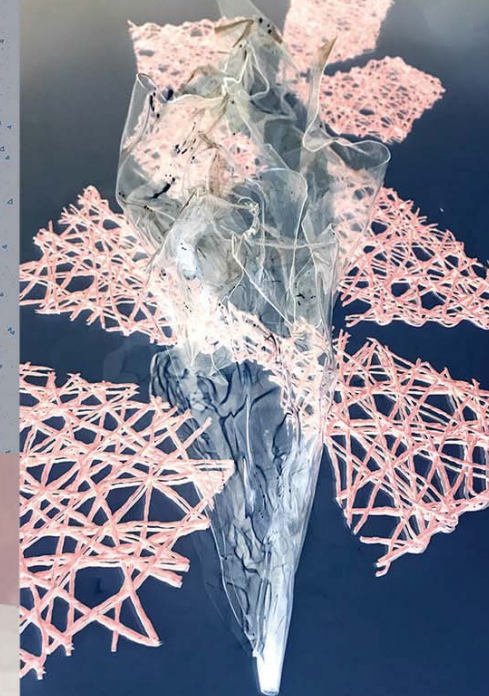

МАКЕТА

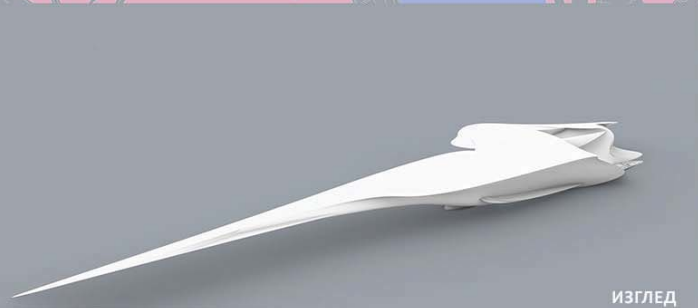

ИЗГЛЕД



МОНТАЖА

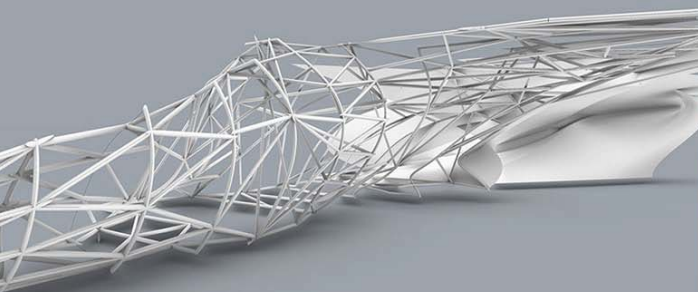

УЛАЗАК У СТРУКТУТУ



ПРЕСЕК



УЛАЗАК У СТРУКТУТУ

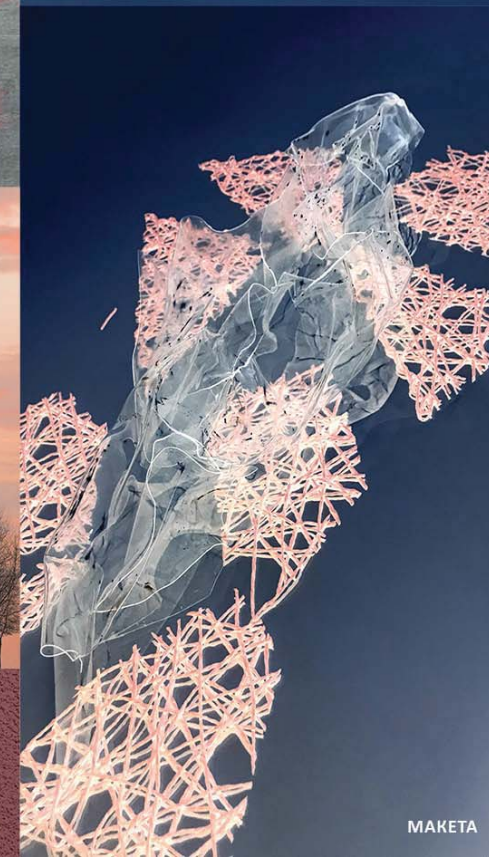

МАКЕТА

КУЋА НА УШЋУ

наставник:
проф. Мр Милан Вујовић
арх. Мила Мојсиловић,
асистент

Маша Кашић

ПРОЈЕКАТ

АРХИТЕКТОНСКО
ПРОЈЕКТОВАЊЕ



Универзитет у Београду
Архитектонски факултет

ПРВА ГОДИНА ОСНОВНИХ
АКАДЕМСКИХ СТУДИЈА
школска година 2020/2021
СТУДИЈСКА ЦЕЛИНА
Простор и облик



ТЕМА СТУДИЈА:
КУЋА НА УШЋУ

наставник:

мр Милан Вујовић,
редовни професор
др. Душан Стојановић,
асистент са докторатом

МИЛИЦА ВЕЉАНОВИЋ

ПРОЈЕКАТ
Архитектонско
пројектовање

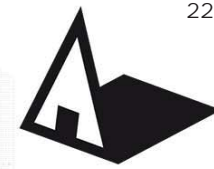

Универзитет у Београду
Архитектонски факултет
ОСНОВНЕ АКАДЕМСКЕ СТУДИЈЕ

школска година 2020/2021
СТУДИЈСКА ЦЕЛИНА
ПРОСТОР И ОБЛИК

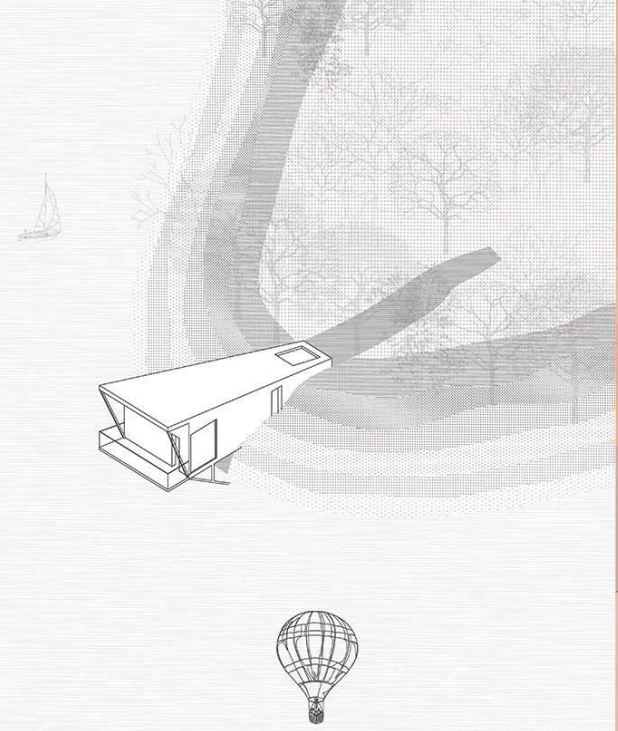

АКСОНОМЕТРИЈА



МОНТАЖА



ИЗГЛЕД СИТУАЦИЈЕ

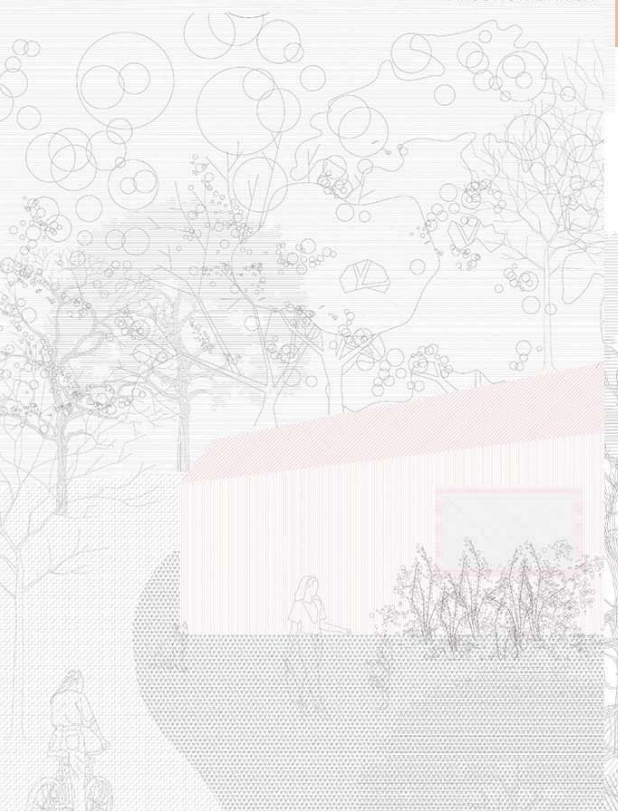

МОНТАЖА

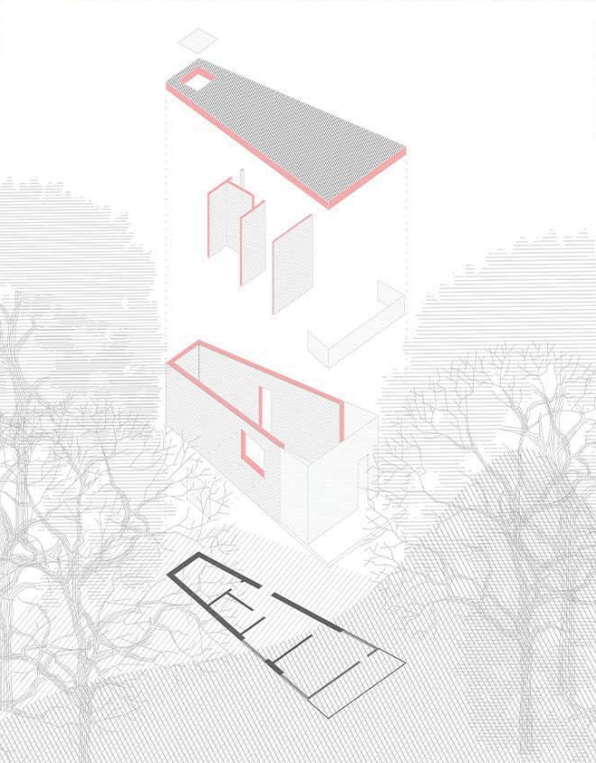

ЕКСПЛОДИРАНА АКСОНОМЕТРИЈА



ИЗГЛЕД



МАКЕТА ДЕКОНСТРУКЦИЈЕ

КУЋА НА УШЋУ

наставник:
мр Милан Вујовић
професор
маст. инж. арх. Ивана
Ловринчевић
асистент

САРА ПРИБИШИЋ

АРХИТЕКТОНСКО
ПРОЈЕКТОВАЊЕ

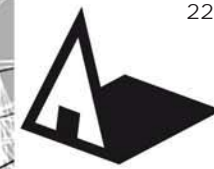

Универзитет у Београду
Архитектонски факултет

Прва година основних
академских студија
школска година 2020/2021
СТУДИЈСКА ЦЕЛИНА
Простор и облик
Архитектонско пројектовање

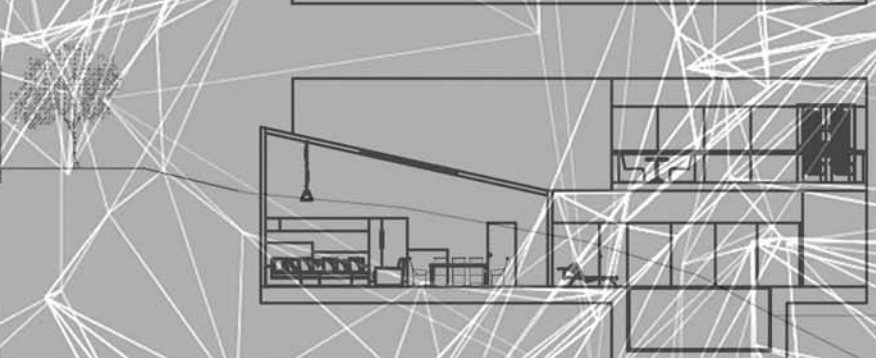
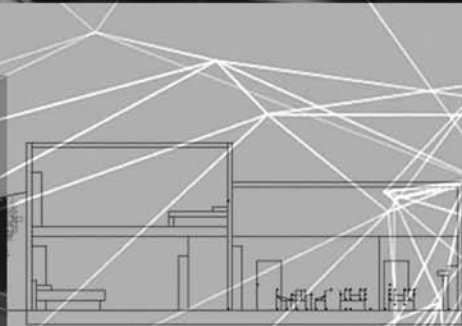
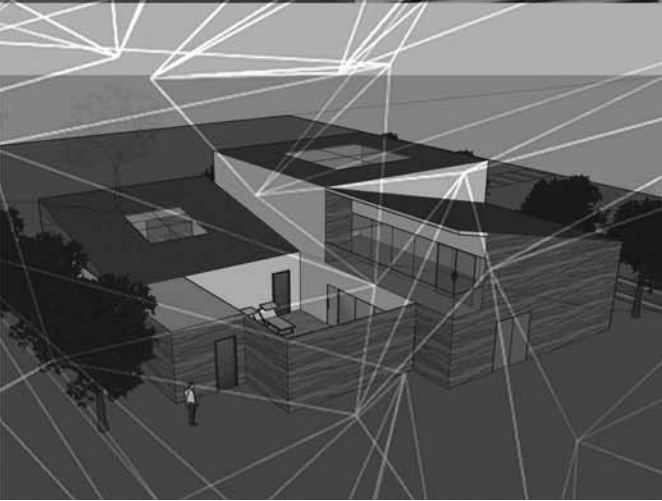

КУЋА НА УШЋУ

наставник:
др. Милан Вујовић,
Редовни професор
Немања Кордић,
асистент

Вања Станковић,
2020/11131



Универзитет у Београду
Архитектонски факултет
НАВЕСТИ СТУДИЈСКИ ПРОГРАМ
(пун назив)
школска година 2020/2021
СТУДИЈСКА ЦЕЛИНА 01

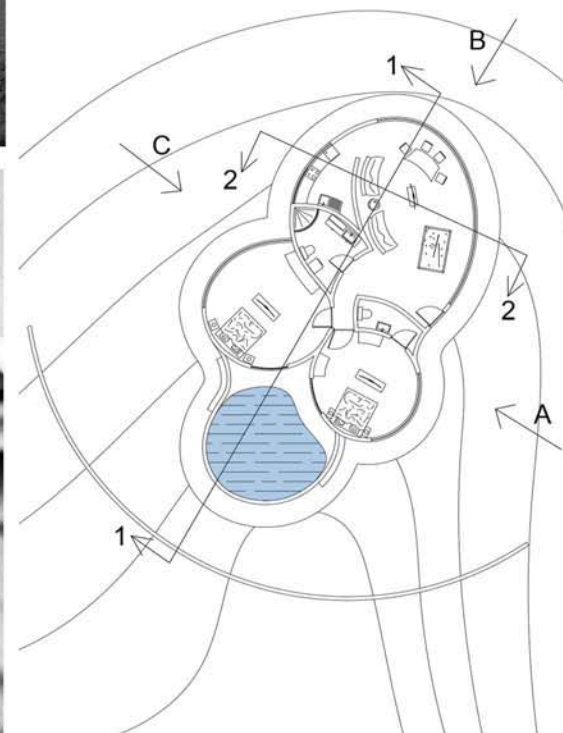
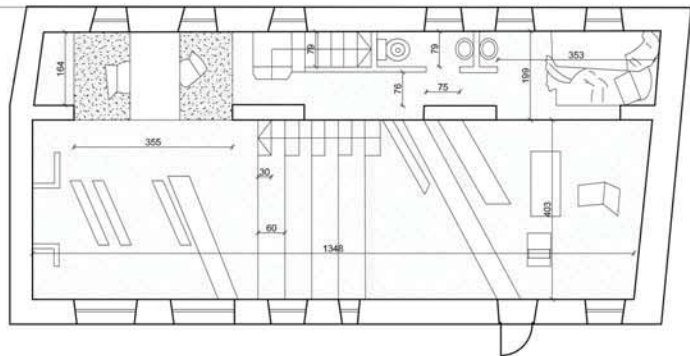
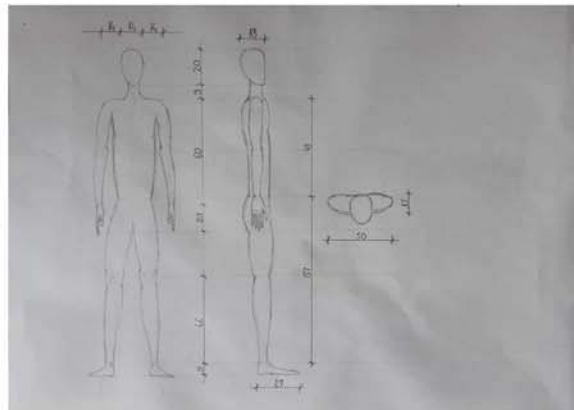
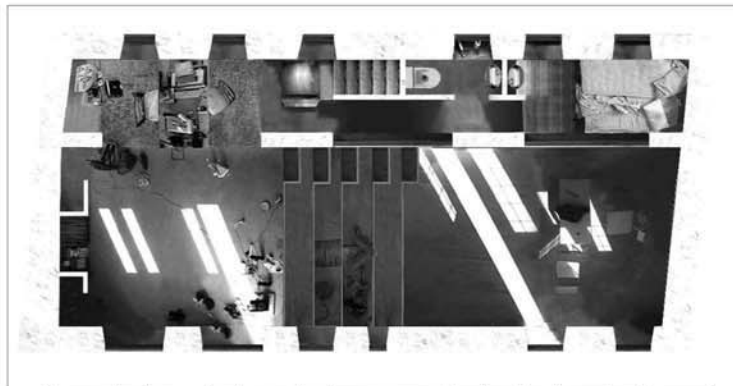

ТЕМА СТУДИЈА
1. Aristide Antonas - the Amphitheatre house
2. Макета ваздуха
3. Димензионална анализа - ја
4. Слика локације
5. Макета локације
6. Макета архитектонског решења
7. Основа
наставник:
др, арх. Милан Вујовић,
доцент
др арх. Петар Цигић,
асистент
ИМЕ И ПРЕЗИМЕ
Вељко Марјановић
ПРОЈЕКАТ 01



Универзитет у Београду
Архитектонски факултет

osnovne akademske studije

школска година 2019/2020
СТУДИЈСКА ЦЕЛИНА 00001

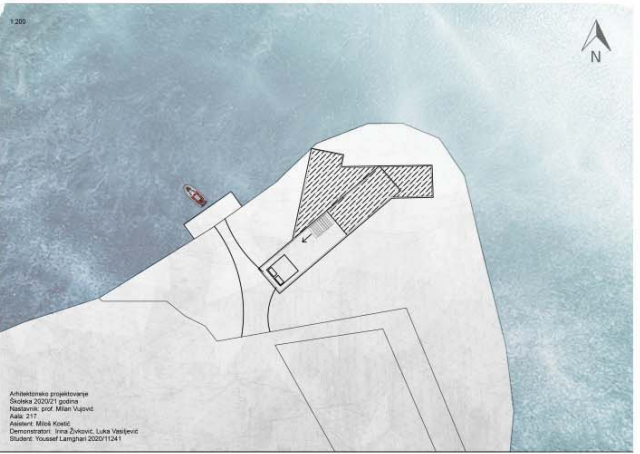
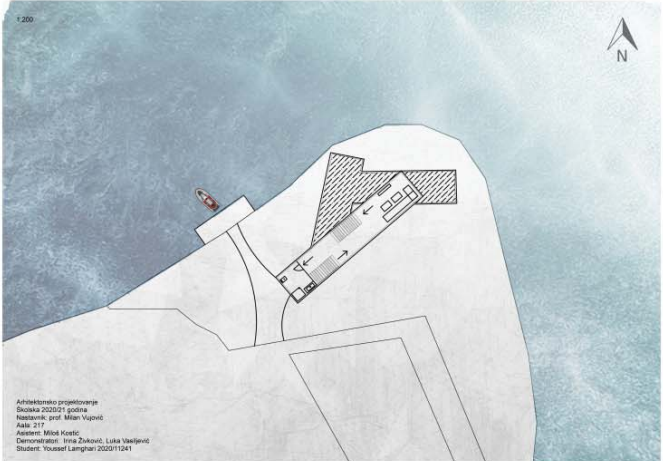
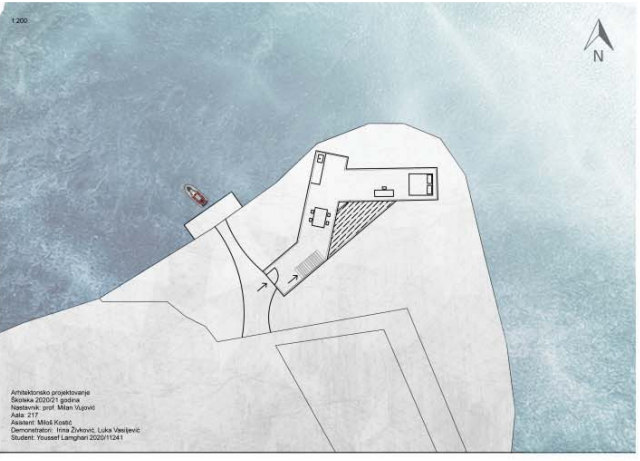
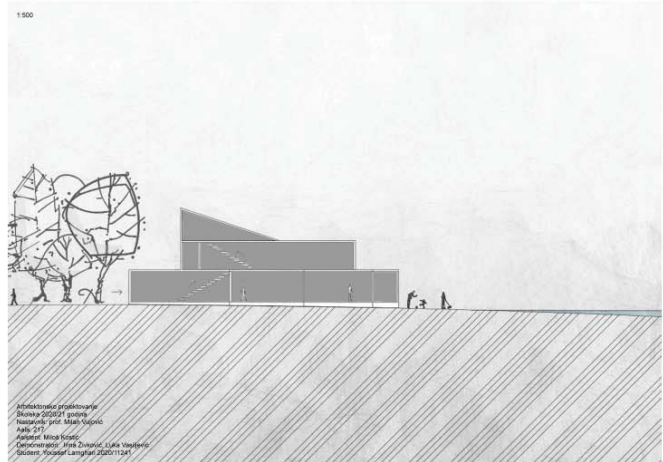
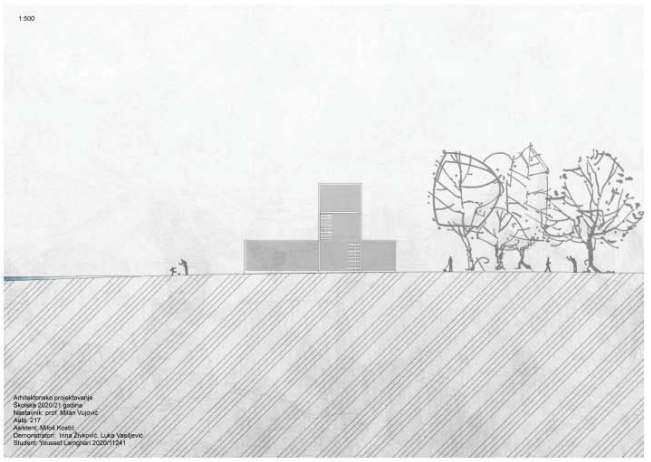

Arhitektonsko projektovanje
Škola 2020/21 godina
Nastavnik: prof. Milan Vujović
Asist. 217
Asistent: Miloš Kostić
Demonstrator: Ina Zukoć, Luka Vasiljević
Student: Yousef Lamghari 2020/11241

Arhitektonsko projektovanje
Škola 2020/21 godina
Nastavnik: prof. Milan Vujović
Asist. 217
Asistent: Miloš Kostić
Demonstrator: Ina Zukoć, Luka Vasiljević
Student: Yousef Lamghari 2020/11241

Arhitektonsko projektovanje
Škola 2020/21 godina
Nastavnik: prof. Milan Vujović
Asist. 217
Asistent: Miloš Kostić
Demonstrator: Ina Zukoć, Luka Vasiljević
Student: Yousef Lamghari 2020/11241

Arhitektonsko projektovanje
Škola 2020/21 godina
Nastavnik: prof. Milan Vujović
Asist. 217
Asistent: Miloš Kostić
Demonstrator: Ina Zukoć, Luka Vasiljević
Student: Yousef Lamghari 2020/11241

Arhitektonsko projektovanje
Škola 2020/21 godina
Nastavnik: prof. Milan Vujović
Asist. 217
Asistent: Miloš Kostić
Demonstrator: Ina Zukoć, Luka Vasiljević
Student: Yousef Lamghari 2020/11241

Arhitektonsko projektovanje
Škola 2020/21 godina
Nastavnik: prof. Milan Vujović
Asist. 217
Asistent: Miloš Kostić
Demonstrator: Ina Zukoć, Luka Vasiljević
Student: Yousef Lamghari 2020/11241

ТЕМА СТУДИЈА

НАСТАВНИК:

mr Milan Vujović,
nastavnik

Miloš kostić
asistent

Lamghari yousef

ПРОЈЕКАТ 00001



Универзитет у Београду
Архитектонски факултет

ПРВА ГОДИНА ОСНОВНИХ
АКАДЕМСКИХ СТУДИЈА
школска година 2020/2021
СТУДИЈСКА ЦЕЛИНА
простор и облик



СИТУАЦИОНИ ПРИКАЗ

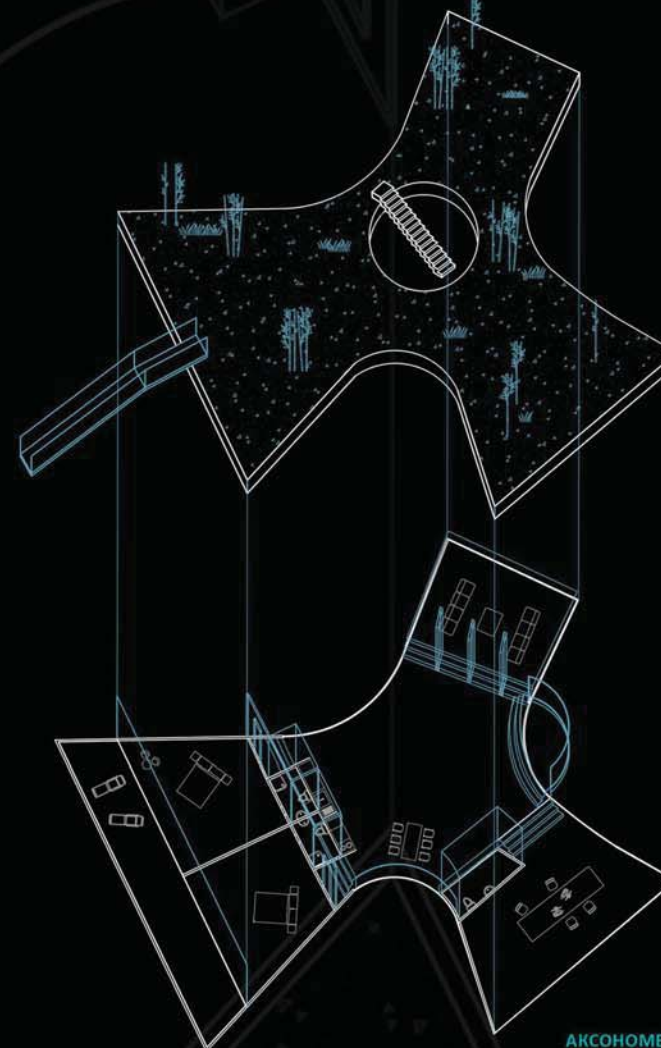

АКСОНОМЕТРИЈА

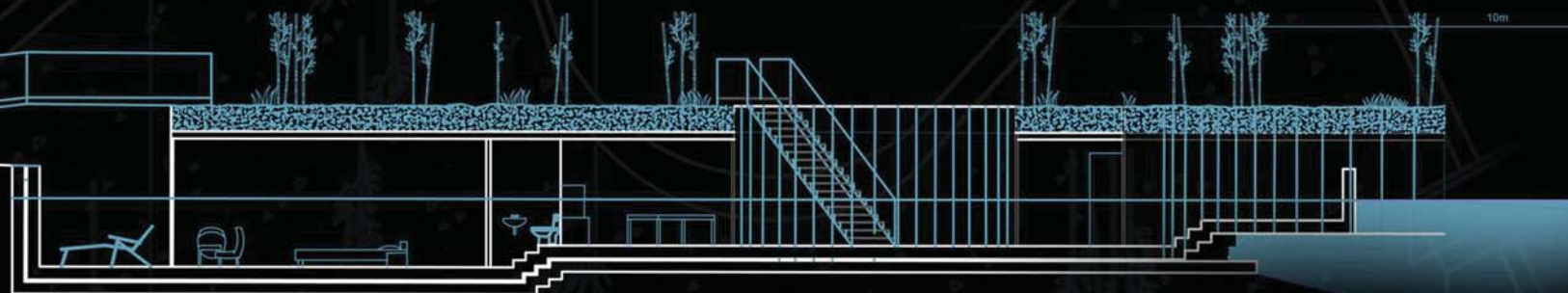

ПРЕСЕК ОБЈЕКТА

ТЕМА СТУДИЈА:
КУЋА НА УШЋУ

наставник:

др МИЛАН ВУЈОВИЋ,
редовни професор

арх. ПЕТАР ЦИГИЋ,
асистент

АНЂЕЛА МАРЧИЋЕВ

ПРОЈЕКАТ
Архитектонско
пројектовање



CIP - Каталогизација у публикацији
Народна библиотека Србије, Београд

72

УБ-АФ годишњак студентских радова [Електронски извор] : школска година
... = UB-FA students' yearbook : school year ... / уредник Ивана Ракоњац. -

[CD-ROM изд.]. - Електронски часопис. - Vol. 1, No. 1 (2020/2021)- . - Београд
: Универзитет у Београду, Архитектонски факултет, 2023- . - Оптички диск
(CD-ROM) ; 12 cm

Подаци преузети са CD-ROM-а. - Објављује се годишње у више бројева у
складу са бројем наставних предмета у оквиру студијских програма УБ-АФ.
- Текстуална датотека.

ISSN 2956-2058 = УБ-АФ годишњак студентских радова (CD-ROM)

COBISS.SR-ID 115933705

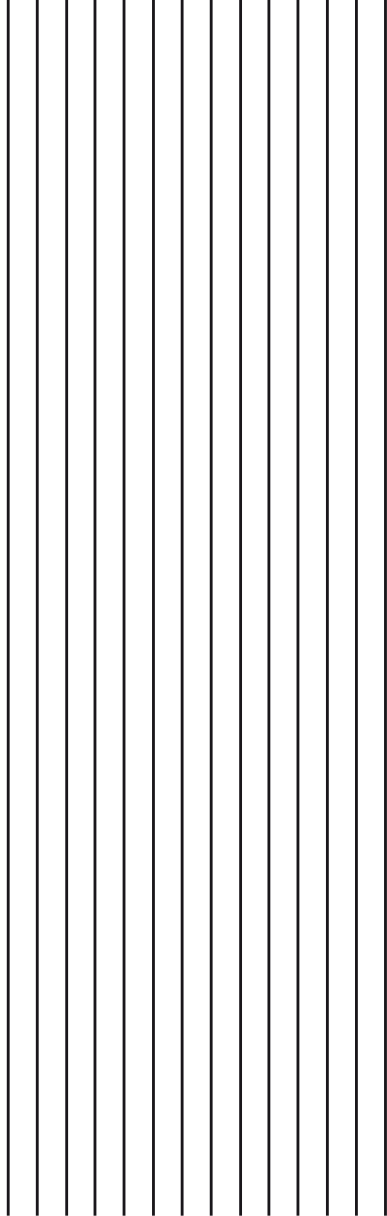

УБ-АФ ГОДИШЊАК СТУДЕНТСКИХ РАДОВА

UB-FA STUDENTS' YEARBOOK

Volume 1_N°_1

WWW.ARH.BG.AC

Instagram page: arhbgd

Архитектонско пројектовање (I година ОАСА/ИАСА)
Architectural Design (1st Year - BA/IA)

2020-2021