



# СИНТА АК

# UB-FA STUDENTS' YEARBOOK

# УБ-АФ ГОДИШЊАК СТУДЕНТСКИХ РАДОВА

Volume 1\_№\_16

Синтеза елемената и склопова:  
Пројекат зидане зграде (1 година ОАСА/ИАСА)  
Synthesis of Elements and Assemblies:  
Masonry Building Design (1st Year - BA/IA)

..... 2020-2021



## IMPRESUM

НАСЛОВ / TITLE:  
УБ-АФ ГОДИШЊАК СТУДЕНТСКИХ РАДОВА /  
UB-FA STUDENTS' YEARBOOK

УРЕДНИК / EDITOR:  
Ивана Ракоњац / Ivana Rakonjac

УРЕДНИЧКИ ОДБОР / EDITORIAL BOARD:  
Небојша Фотирић, Ана Никезић, Ксенија Лаловић /  
Nebojša Fotirić, Ana Nikezić, Ksenija Lalović,

РЕДАКЦИЈА / EDITORIAL OFFICE:  
Радна групе за унапређење квалитета репрезентације  
и промоције Универзитета у Београду –  
Архитектонског факултета: Павле Стаменовић,  
Ивана Ракоњац, Александра Ђорђевић, Ана Зорић,  
Александра Миловановић, Вања Спасеновић, Бошко  
Дробњац, Јелена Богосављевић, Никола Маџут,  
Данира Совиљ, Дејан Тодоровић, Снежана Златковић,  
Сава Кнежевић, Александра Јовић.  
Workforce for improving the quality of representation  
and promotion of the University of Belgrade – Faculty  
of Architecture: Pavle Stamenović, Ivana Rakonjac,  
Aleksandra Đorđević, Ana Zorić, Aleksandra Milovanović,  
Vanja Spasenović, Boško Drobnjak, Jelena Bogosavlje-  
vić, Nikola Macut, Danira Sovilj, Dejan Todorović, Sneža-  
na Zlatković, Sava Knežević, Aleksandra Jović

ИЗДАВАЧ / PUBLISHER:  
Универзитет у Београду - Архитектонски факултет  
University of Belgrade - Faculty of Architecture

ТИРАЖ / NUMBER OF COPIES  
50 / 50

МЕДИЈ ПУБЛИКОВАЊА / PUBLICATION MEDIA  
1 електронски оптички диск / CD-ROM

ГОДИНА И МЕСТО ИЗДАЊА /  
PLACE AND YEAR OF ISSUE  
2023, Београд / 2023, Beograd

ВОЛУМЕН И БРОЈ / VOLUME AND ISSUE  
1, 16 (2020-2021) / 1, 16 (2020-2021)

УБ-АФ Годишњак студентских радова публикује се  
једном годишње у више бројева у складу са бројем  
предмета типа Студио пројекат у оквиру студијских  
програма УБ-АФ. /  
UB-FA Students' Yearbook is published once a year in  
multiple issues in accordance with the number of Studio  
Design-type subjects within the study programs of UB-FA.

ISSN 2956-2058

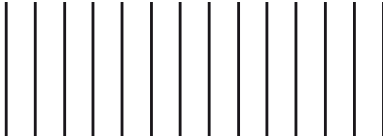

**Сав материјал приређен у Годишњаку публикован је у изворном облику достављеном од аутора пројеката. Описи предмета објављени су у складу са садржајем који је наведен у курикулумима предмета.**

*All material prepared in the Yearbook is published in the original form submitted by the authors of the projects. Descriptions of courses are published in accordance with the contents specified in the curricula.*





# UB-FA STUDENTS' YEARBOOK

# УБ-АФ ГОДИШЊАК СТУДЕНТСКИХ РАДОВА

Volume 1\_N°\_16

Синтеза елемената и склопова:  
Пројекат зидане зграде (I година ОАСА/ИАСА)  
Synthesis of Elements and Assemblies:  
Masonry Building Design (1st Year - BA/IA)

2020-2021

# Позиција УБ-АФ / UB-FA position



Србија | Београд | Булевар краља Александра 73/II | [www.arh.bg.ac.rs](http://www.arh.bg.ac.rs)

Serbia | Belgrade | Bulevar kralja Aleksandra 73/II | [www.arh.bg.ac.rs](http://www.arh.bg.ac.rs)





# У односу на друге Универзитете и Факултете in relation to other Universities and Faculties

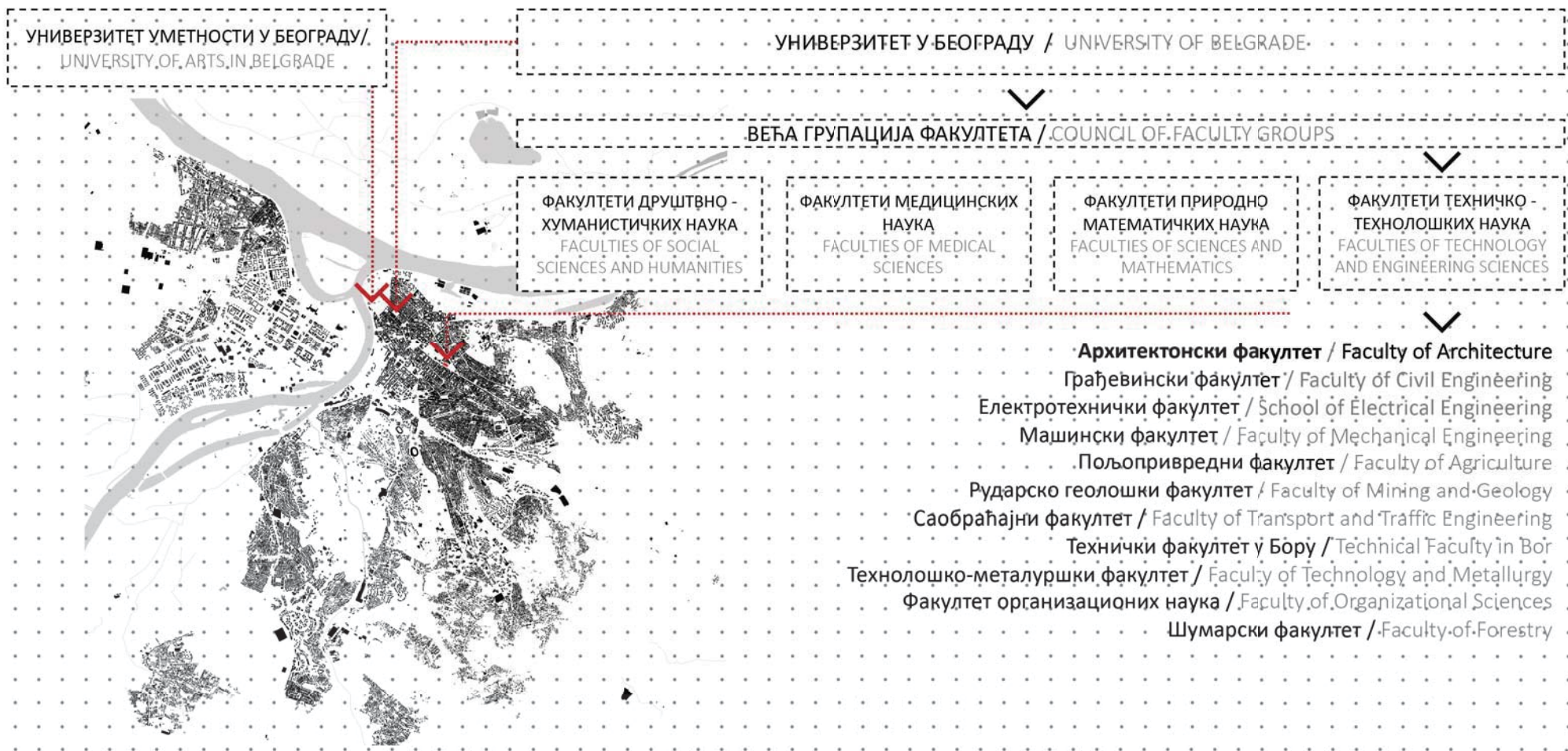





# О НАМА

Факултет је посвећен стварању динамичног и креативног окружења за студирање које више од 170 година, полстиче професионалну акцију и интелектуалну размену идеја и мишљења.

Архитектонски факултет је активно место којим пулсирају бројни догађаји, на самом Факултету и ван њега, повезујући велики број студената и наставног особља, локалне и међународне партнере, и ширу публику.

Факултет тренутно похађа 1152 студента.

Архитектонски факултет запошљава 143 члана академског особља са пуним радним временом (129 наставника и 14 истраживача), 18 хонорарних академских радника и 43 запослених у техничком и административном особљу.

# ABOUT US

The faculty is committed to creating a dynamic and creative studying environment that encourages professional action and intellectual exchange of ideas and opinions for more than 170 years.

The Faculty of Architecture is a vibrant place which pulses with a variety of on-site and off-site events that engage number of students and teaching staff, but local and international partners and audience as well.

The faculty has 1152 currently enrolled students.

Faculty of Architecture employs 143 full-time academic staff (129 teaching staff and 14 research staff), 18 part-time academic staff and 43 technical and administrative staff.









# СИНТЕЗА ЕЛЕМЕНАТА И СКЛОПОВА: Пројекат зидане зграде

ИАСА Интегрисане академске студије – Архитектура трају 5 година / 10 семестара (300 ЕСПБ), акредитоване су од стране Националног тела за акредитацију и обезбеђење квалитета у високом образовању (НАТ).

Студијски програм је усклађен са легислативом Европске уније и Србије. Додатно, спада у категорију заједничких студијских програма за добијање двоструке дипломе, што је реализовано уговором између Универзитета у Београду и Сапиенца Универзитета у Риму.

Студијски програм развија архитектонска знања и вештине повезујући три поља:

- Техничко-технолошке науке;
- Друштвено-хуманистичке науке;
- Уметност.

наставник: др Љиљана Ђукановић, ванредни професор

	ПРВА ГОДИНА	ДРУГА ГОДИНА	ТРЕЋА ГОДИНА	ЧЕТВРТА ГОДИНА	ПЕТА ГОДИНА
1. СЕМЕСТАР	АРХИТЕКТОНСКО ПРОЈЕКТОВАЊЕ 8 еспб	СТАНОВАЊЕ 3 еспб	АРХИТЕКТОНСКИ ПРОГРАМ И ТЕКТНИКА 2 4 еспб	АРХИТЕКТОНСКА ФИЛОЗОФИЈА 2 еспб	ЕКОНОМИЈА У АРХИТЕКТУРИ И УРБАНИЗМУ 2 еспб
	ИСТОРИЈА АРХИТЕКТУРЕ И ГРАДА 3 еспб	ИСТОРИЈА УМЕТНОСТИ 3 еспб	САВРЕМЕНА АРХИТЕКТУРА И УМЕТНОСТ 2 еспб	ТЕОРИЈСКИ ДИСКУРС 1 2 еспб	ТЕОРИЈСКИ ДИСКУРС 3 2 еспб
	ГРАД: ФОРМЕ И ПРОЦЕСИ 3 еспб	УРБАНИ ДИЗАЈН: СТАНОВАЊЕ 3 еспб	ПЛАНИРАЊЕ И УПРАВЉАЊЕ УРБАНИМ РАЗВОЈЕМ 3 еспб	ИЗБОРНИ ПРЕДМЕТ 1 - АРХ. 3 еспб	ИЗБОРНИ ПРЕДМЕТ 3 - АРХ. 3 еспб
	АРХИТЕКТОНСКЕ КОНСТРУКЦИЈЕ 1 2 еспб	АРХИТЕКТОНСКЕ КОНСТРУКЦИЈЕ 3 2 еспб	ИНСТАЛАЦИЈЕ 3 еспб	ИЗБОРНИ ПРЕДМЕТ - УРБ. 3 еспб	ИЗБОРНИ ПРЕДМЕТ 3 - АТ 3 еспб
	МАТЕРИЈАЛИ И ФИЗИКА ЗГРАДА 3 еспб	ТЕОРИЈА КОНСТРУКЦИЈА 3 еспб	ПРОЈЕКТОВАЊЕ И ПРОРАЧУН КОНСТРУКЦИЈА 2 - БЕТОНСКЕ КОНСТРУКЦИЈЕ 3 еспб	ИЗБОРНИ ПРЕДМЕТ 1 - МАСА А/У/АТ/АК 3 еспб	ИЗБОРНИ ПРЕДМЕТ 3 - МАСА А/У/АТ/АК 3 еспб
	МАТЕМАТИКА У АРХИТЕКТУРИ 2 еспб	СТУДИО 01а - ПОРОДИЧНО СТАНОВАЊЕ 10 еспб	СТУДИО 03а - РАЗВОЈ ПРОЈЕКТА 9 еспб	СТУДИО М01А - ПРОЈЕКАТ 15 еспб	СТУДИО М03А - ПРОЈЕКАТ 12 еспб
	АРХИТЕКТОНСКА ГЕОМЕТРИЈА 1 3 еспб	СТУДИО 01б - УРБАНИСТИЧКО ПРОЈЕКТОВАЊЕ СТАМБЕНИХ ЦЕЛИНА 4 еспб	СТУДИО 3б - КОМПЛЕМЕНТАРНИ САДРЖАЈИ 4 еспб	СТУДИО М01А - СЕМИНАР 2 еспб	ТЕМАТСКО ИСТРАЖИВАЊЕ 5 еспб
	ЛИКОВНИ ЕЛЕМЕНТИ 2 еспб	СТУДИО 01б - УРБАНИСТИЧКО ПРОЈЕКТОВАЊЕ СТАМБЕНИХ ЦЕЛИНА 4 еспб	ЗАШТИТА И РЕВИТАЛИЗАЦИЈА ГРАДИТЕЉСКОГ НАСЛЕЂА 2 еспб		
	ВИЗУЕЛНА ИСТРАЖИВАЊА 2 еспб	ЛИКОВНО ПРИКАЗИВАЊЕ У АРХИТЕКТУРИ 2 еспб			
	ТРАНСФОРМАЦИЈА ГРАФИЧКЕ ФОРМЕ 2 еспб				
2. СЕМЕСТАР	ПРОСТОР И ОБЛИК 8 еспб	АРХИТЕКТОНСКИ ПРОГРАМ И ТЕКТНИКА 1 4 еспб	ПРОЦЕС ПРОЈЕКТОВАЊА 3 еспб	АРХИТЕКТУРА И ДРУШТВО 2 еспб	СТРУЧНА ПРАКСА 3 еспб
	ИСТОРИЈА МОДЕРНЕ АРХИТЕКТУРЕ И УРБАНИЗМА 3 еспб	ИСТОРИЈА АРХИТЕКТУРЕ У СРБИЈИ 2 еспб	УРБАНА ОБНОВА 3 еспб	ТЕОРИЈСКИ ДИСКУРС 2 2 еспб	МАСТЕР ТЕЗА - А/У/АТ/АК 5 еспб
	МОРФОЛОГИЈА ГРАДА 3 еспб	УРБАНИ ДИЗАЈН: ПРИНЦИПИ И МЕТОДЕ 3 еспб	ОРГАНИЗАЦИЈА ГРАЂЕЊА И ОСНОВЕ МЕНАџМЕНТА 3 еспб	ИЗБОРНИ ПРЕДМЕТ 2 - АТ 3 еспб	МАСТЕР ПРОЈЕКАТ - А/У/АТ/АК 10 еспб
	АРХИТЕКТОНСКЕ КОНСТРУКЦИЈЕ 2 2 еспб	АРХИТЕКТОНСКЕ КОНСТРУКЦИЈЕ 4 2 еспб	КОНСТРУКТИВНИ СИСТЕМИ 3 еспб	ИЗБОРНИ ПРЕДМЕТ 2 - У 3 еспб	МАСТЕР ЗАВРШНИ РАД (предмет) 2 еспб
	СИНТЕЗА ЕЛЕМЕНАТА И СКЛОПОВА - ПРОЈЕКАТ ЗИДАНЕ ЗГРАДЕ 4 еспб	ПРОЈЕКТОВАЊЕ И ПРОРАЧУН КОНСТРУКЦИЈА 1 - ОСНОВЕ ДРВЕНИХ И МЕТАЛНИХ КОНСТРУКЦИЈА 3 еспб	РЕГУЛАТИВА 2 еспб	ИЗБОРНИ ПРЕДМЕТ 2 - МАСА А/У/АТ/АК 3 еспб	МАСТЕР ЗАВРШНИ РАД 10 еспб
	МЕХАНИКА И ОТПОРНОСТ МАТЕРИЈАЛА 3 еспб	СТУДИО 02а - ВИШЕПОРОДИЧНО СТАНОВАЊЕ 10 еспб	СТУДИО 04 - СИНТЕЗА ОСНОВНОГ НИВОА 9 еспб	СТУДИО М06У - ПРОЈЕКАТ 15 еспб	
	АРХИТЕКТОНСКА ГЕОМЕТРИЈА 2 3 еспб	СТУДИО 02б - АРХИТЕКТОНСКЕ КОНСТРУКЦИЈЕ 4 еспб	СТУДИО 04 б - УРБАНИ РАЗВОЈ И ОБНОВА 4 еспб	СТУДИО М06У - СЕМИНАР 2 еспб	
	ЛИКОВНО ПРЕДСТАВЉАЊЕ ОБЛИКА 2 еспб	СТУДИО 02б - АРХИТЕКТОНСКЕ КОНСТРУКЦИЈЕ 4 еспб	СТРУЧНА ПРАКСА 3 еспб		
	АРХИТЕКТОНСКА ГРАФИКА 2 еспб	ЛИКОВНИ МЕДИЈИ У АРХИТЕКТУРИ 2 еспб			



# SYNTHESIS OF ELEMENTS AND ASSEMBLIES: Masonry Building Design

UBFA Bachelor of Architecture is a 3 years / 6 semesters programme accredited by the National Entity for Accreditation and Quality Assurance in Higher Education (NEAQA), amounting to 180 ECTS, and is offered in Serbian and English. Upon completion of the programme, students are awarded the title of Bachelor of Architecture, and studies are validated for RIBA Part 1 Status. Undergraduate studies represent the first-degree studies and are conceived as a comprehensive education including a broad set of subjects related to technical, technological and social sciences, arts and humanities, providing students with the foundation for further professional and scientific development.

The study program develops architectural knowledge and skills connecting three fields:

- Technical and technological sciences;
- Social Sciences and Humanities;
- Art.

teacher: Ph.D. Ljiljana Đukanović, Associate Professor

Teachers and teaching associates:

1. Ph.D. Dušan Ignjatović, assoc. prof.
2. Ph.D. Ljiljana Đukanović, assoc. prof.; arch. Nikola Miletić, ass.
3. Ph.D. Bojana Zeković, assis. prof.
4. arch. Nikola Macut, ass.
5. arch. Nevena Lukić, ass.
6. arch. Zoran Stepanović, assis. prof.
7. Ph.D. Andrej Josifovski, ass.
8. arch. Aleksandra Ugrinović, ass.
9. Ph.D. Ljiljana Đukić, assoc. prof.
10. Ph.D. Dušan Ignjatović, assoc. prof.; arch. Nikola Miletić, ass.
11. Ph.D. Bojana Zeković, assis. prof.
12. arch. Nikola Macut, ass.
13. arch. Nevena Lukić, ass.
14. arch. Zoran Stepanović, assis. prof.
15. Ph.D. Andrej Josifovski, ass.
16. arch. Aleksandra Ugrinović, ass.

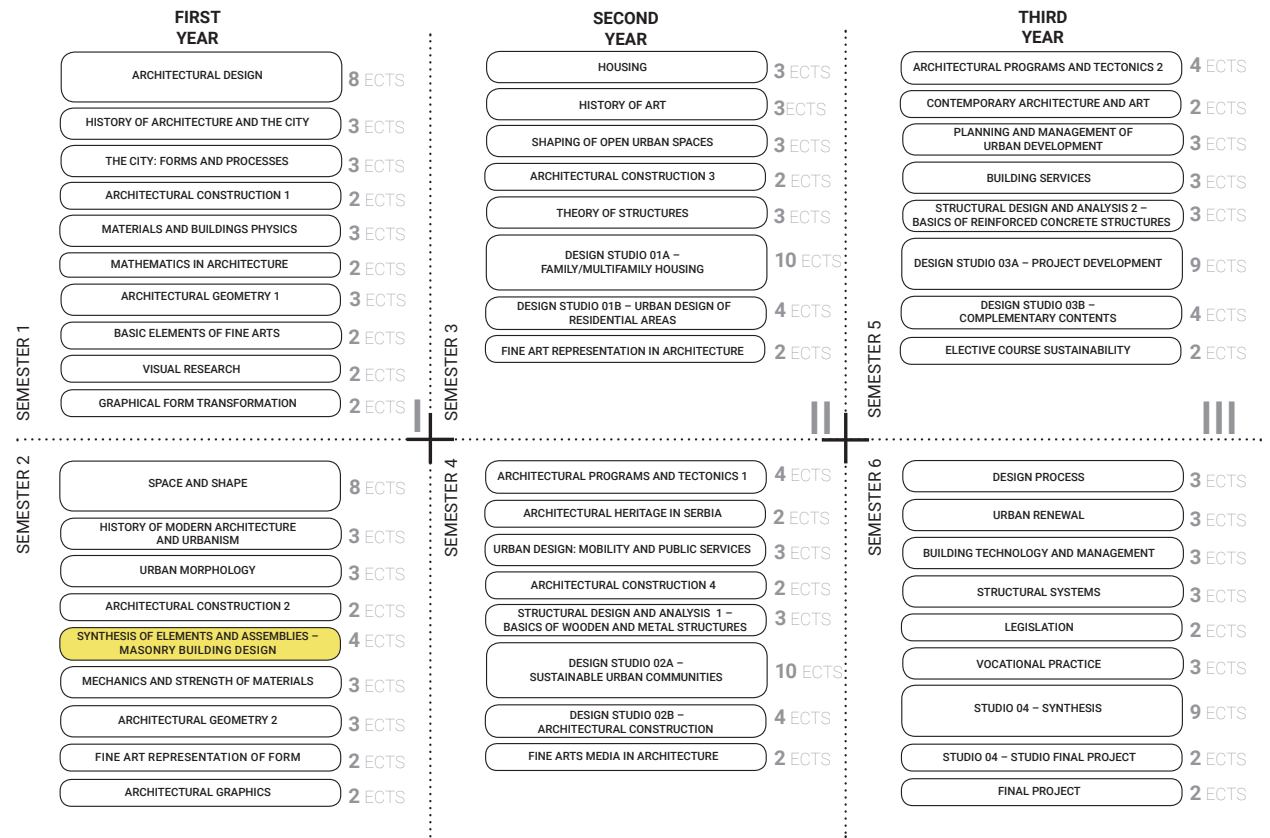





# SYNTHESIS OF ELEMENTS AND ASSEMBLIES: Masonry Building Design

UBFA Integrated Academic Studies – Architecture is a integrated single-cycle-5-year studies in architecture / 10 semesters programme integrating Undergraduate and Master studies in a single cycle (300 ECTS ) accredited by the National Entity for Accreditation and Quality Assurance in Higher Education (NEAQA), and is offered in Serbian and English. Upon completion of the programme, students are awarded the title of Master of Architecture – M.Arch.

The program is structured as a study program with modules, from the third semester. It consists of two modules – Module 1 and Module 2. Module 2 is planned for realization in cooperation with Sapienza University of Rome – Faculty of Architecture (Sapienza Università di Roma – Facoltà di Architettura) in form of a double degree study program – the University of Belgrade – Faculty of Architecture / Sapienza University of Rome – Faculty of Architecture.

The study program develops architectural knowledge and skills connecting three fields:

- Technical and technological sciences;
- Social Sciences and Humanities;
- Art.

teacher: Ph.D. Ljiljana Đukanović, Associate Professor

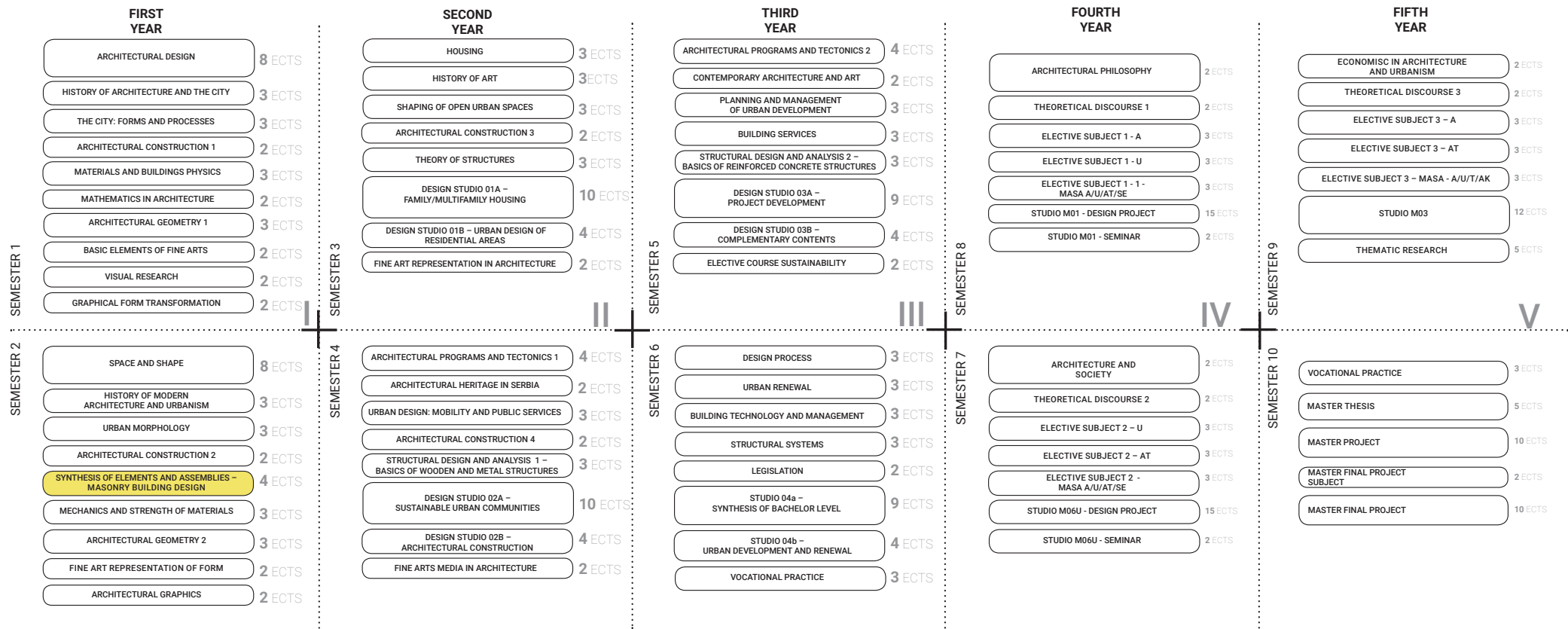



# СИНТЕЗА ЕЛЕМЕНАТА И СКЛОПОВА: Пројекат зидане зграде

наставник: др Љиљана Ђукановић, ванредни професор  
др Душан Игњатовић, ванредни професор

Циљ предмета је да се кроз израду извођачког пројекта за мањи индивидуални објекат провежбају стечена знања из теоријских предмета Архитектонске конструкције 1 и 2. Рад на пројекту студентима пружа неопходна знања о конструкцији и материјализацији једног мањег објекта и практично заокружује у целину појединачне сегменте склопа објекта који су предавани у теоријској настави.

Теоријска настава је базирана на методологији разраде пројекта од идејне скице до извођачког пројекта. Тематске јединице су осмишљене тако да прате комплетан процес израде пројекта и пружају неопходна знања за решавање конкретног објекта. У првом делу студент ради идејно решење мање викенд куће.

У другом делу студент разрађује своје идејно решење што резултира извођачким пројектом који укључује: основе, пресеке, изгледе и карактеристичне детаље.

The course objective is to practice the knowledge acquired in the theoretical courses, namely Architectural structures 1 and 2, through the development of main design of a smaller individual building. The work on the design provides students with necessary knowledge of structure and materialization of a smaller building and practically rounds up into a whole individual segments of the system which they encountered in theoretical education.

Theoretical education is based on the methodology of design development, from the conceptual solution to main design. The thematic units include the following: methodology of selection of structure, materialization of all elements of a house: walls, staircases, openings, floors, flat and pitched roof. Teaching is designed to theoretically complement the practical part and provides necessary knowledge for the design development.

Practical classes are designed so that students start working on the conceptual solution and, through the elaboration of individual segments, assemble a unity, resulting in the main design including: plans, sections, elevations and all characteristic details.

# SYNTHESIS OF ELEMENTS AND ASSEMBLIES: Masonry Building Design

teacher:

Ph.D. Ljiljana Đukanović, Associate Professor  
Ph.D. Dušan Ignjatović, Associate Professor

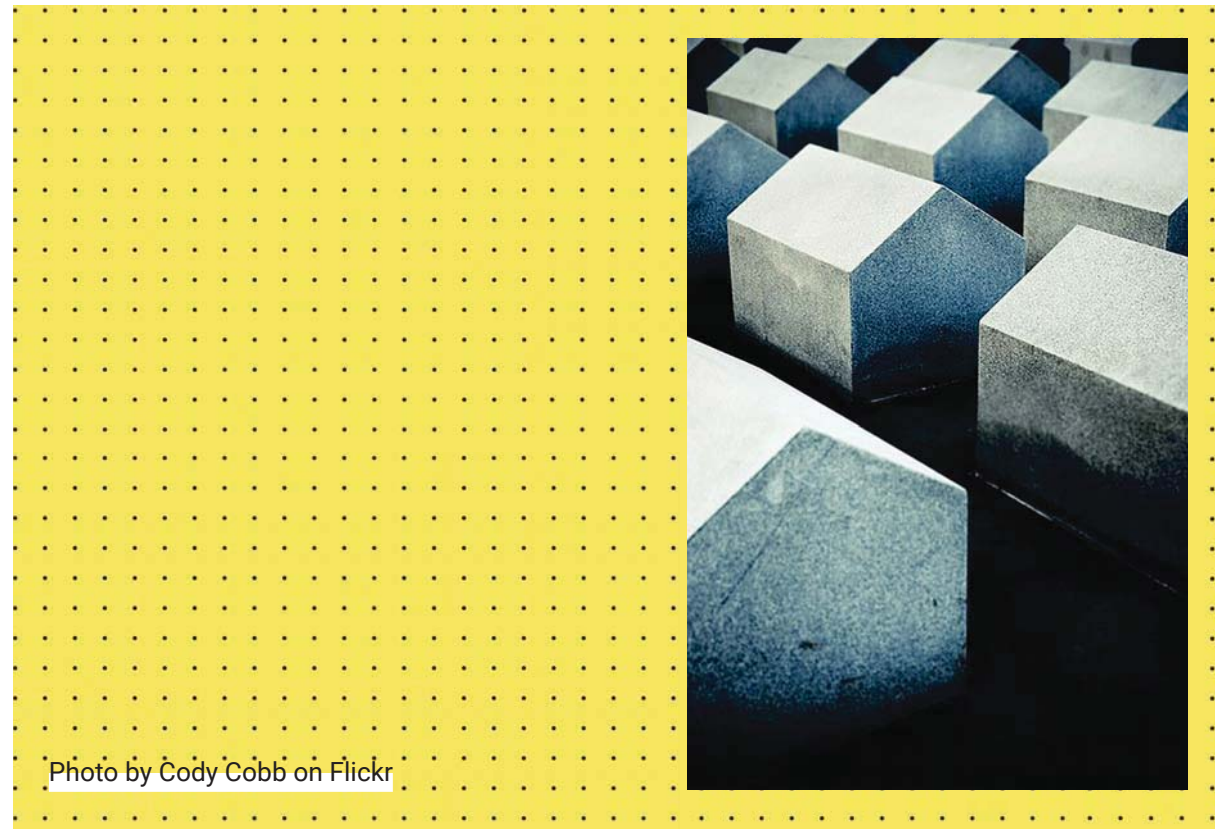
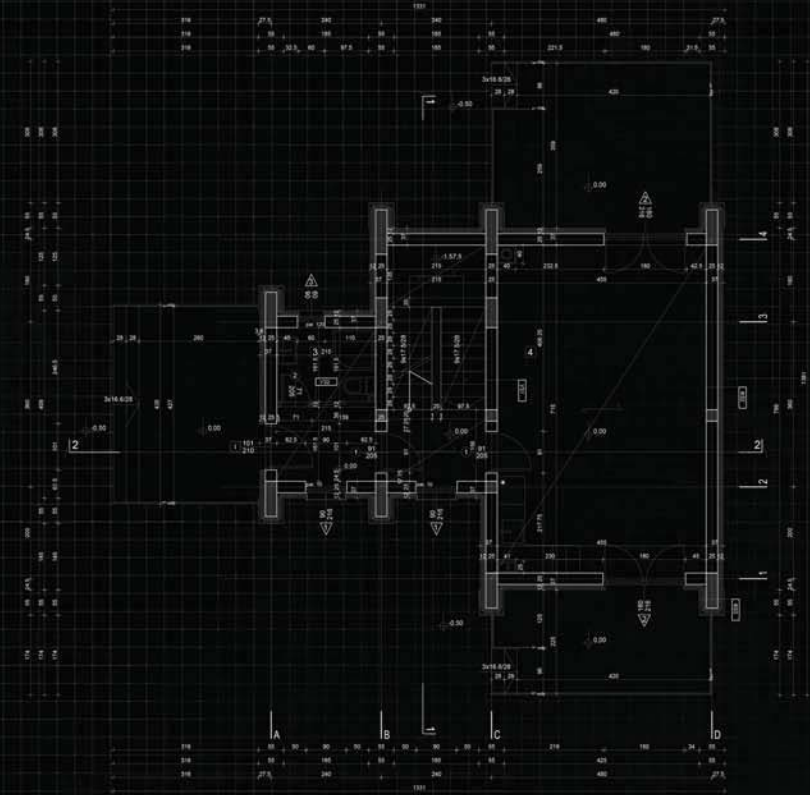

Photo by Cody Cobb on Flickr







Универзитет у Београду  
Архитектонски факултет  
ОСНОВНЕ АКАДЕМСКЕ СТУДИЈЕ  
АРХИТЕКТУРА

школска година 2020/2021  
СТУДИЈСКА ЦЕЛИНА АК

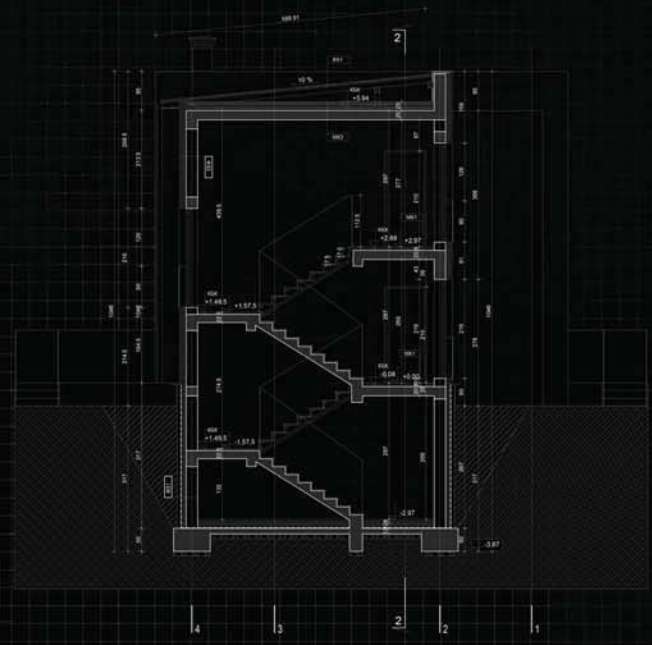
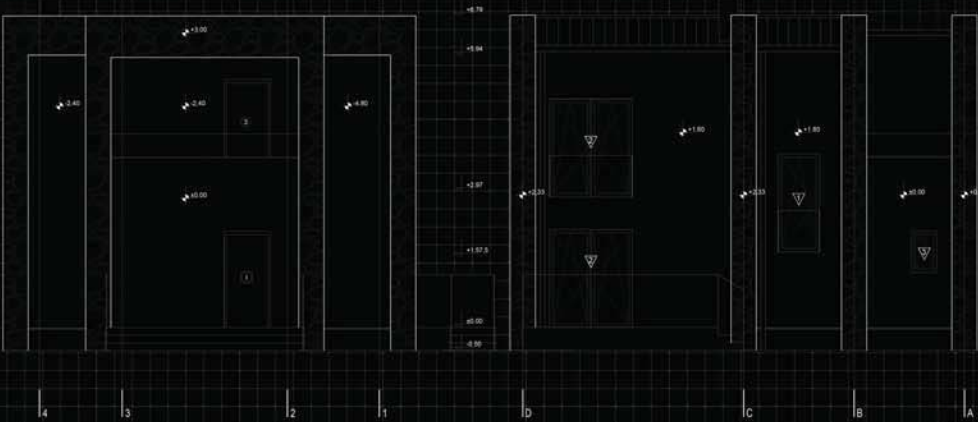

СИНТЕЗА ЕЛЕМЕНАТА  
И СКЛОПОВА -  
ПРОЈЕКАТ ЗИДАНЕ  
ЗГРАДЕ

наставник:  
др ЉИЉАНА БУКАНОВИЋ,  
професор  
др ИМЕ И ПРЕЗИМЕ,  
асистент

ДАНИЈЕЛ БАЛДИНИ  
2020/11102

ПРОЈЕКАТ СИНТАК





Универзитет у Београду  
Архитектонски факултет  
ОСНОВНЕ АКАДЕМСКЕ СТУДИЈЕ/  
ИНТЕГРИСАНЕ АКАДЕМСКЕ СТУДИЈЕ  
школска година 2020/2021  
СТУДИЈСКА ЦЕЛИНА АК

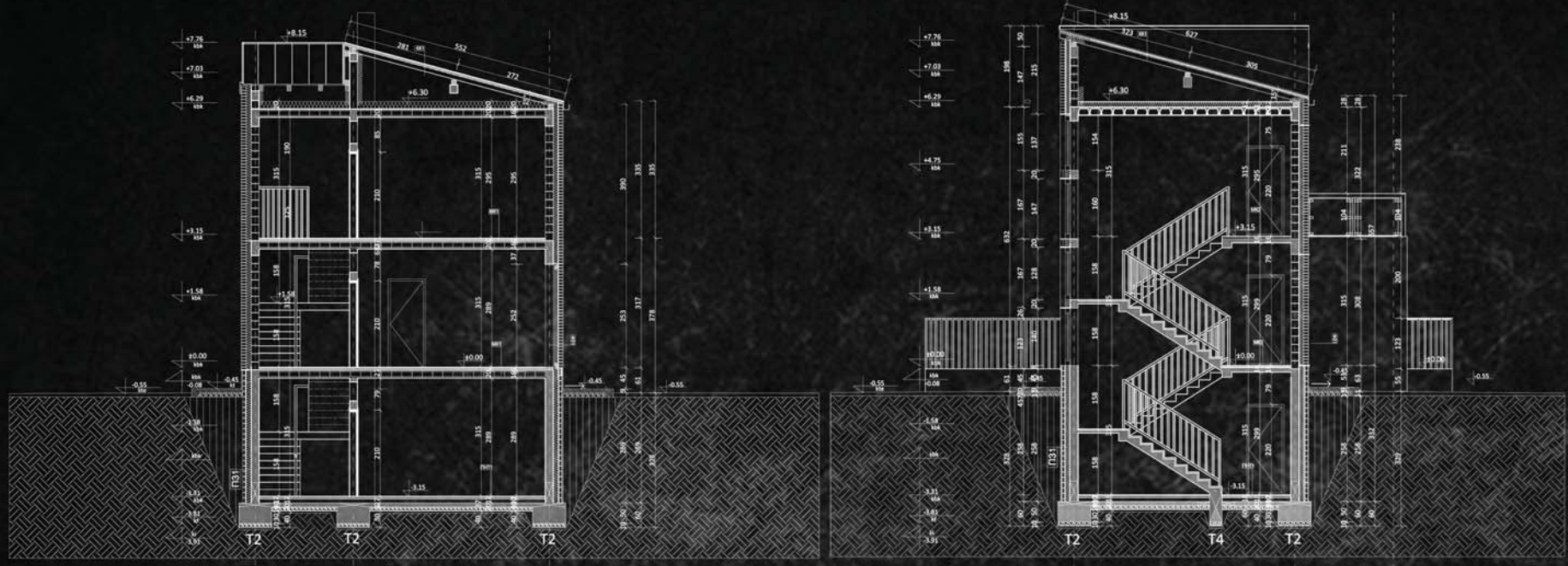

1 2 3

A B C

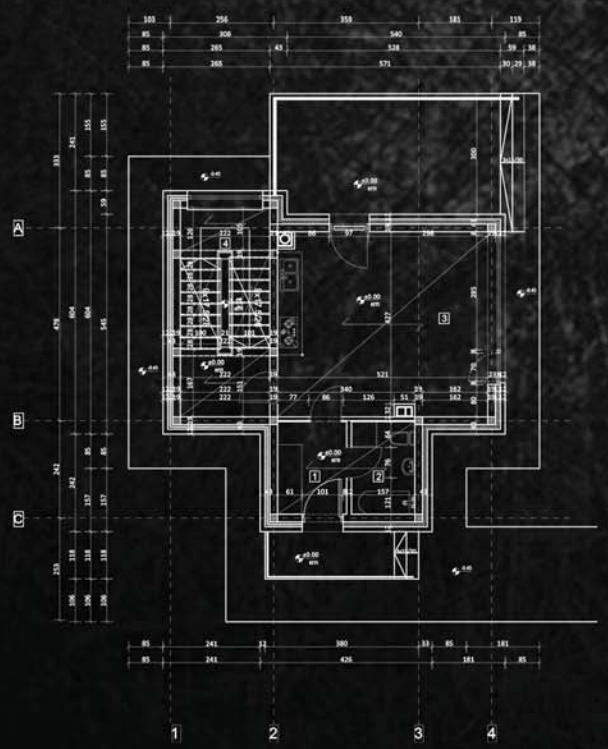

ИЗГЛЕД 1

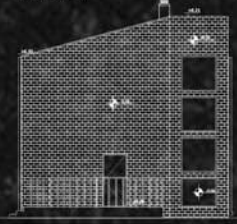

ИЗГЛЕД 3

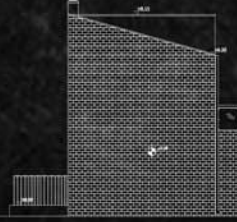

ИЗГЛЕД 2



ИЗГЛЕД 4



СИНТЕЗА ЕЛЕМЕНАТА  
И СКЛОПОВА-  
ПРОЈЕКАТ ЗИДАНЕ  
ЗГРАДЕ

наставник:

др. Љиљана Ђукановић,  
професор

др. ДУШАН ИГЊАТОВИЋ,  
асистент

ИВА БАРАЊ 2020\_11130

ПРОЈЕКАТ СИНТАК











Универзитет у Београду  
Архитектонски факултет  
ОСНОВНЕ АКАДЕМСКЕ СТУДИЈЕ  
АРХИТЕКТУРА

школска година 2020/2021  
СТУДИЈСКА ЦЕЛИНА АК

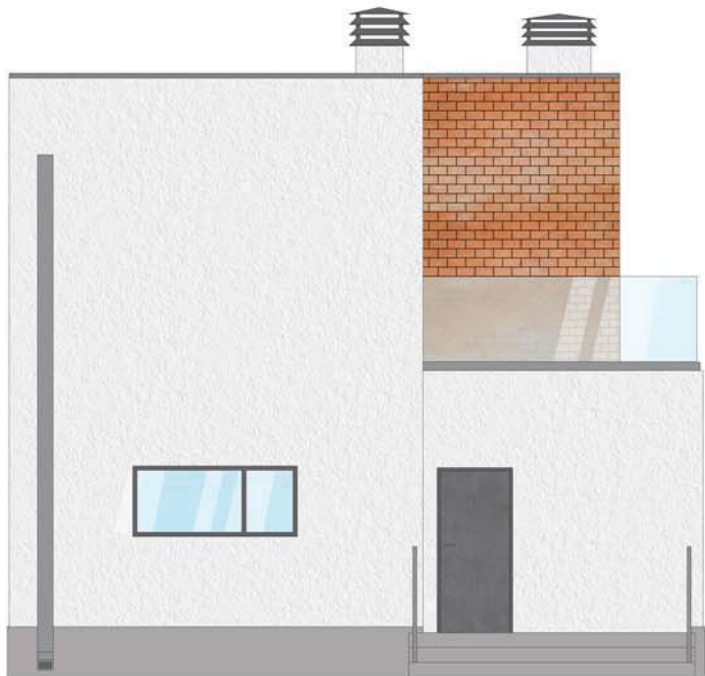

МАТЕРИЈАЛИЗАЦИЈА  
ФАСАДЕ

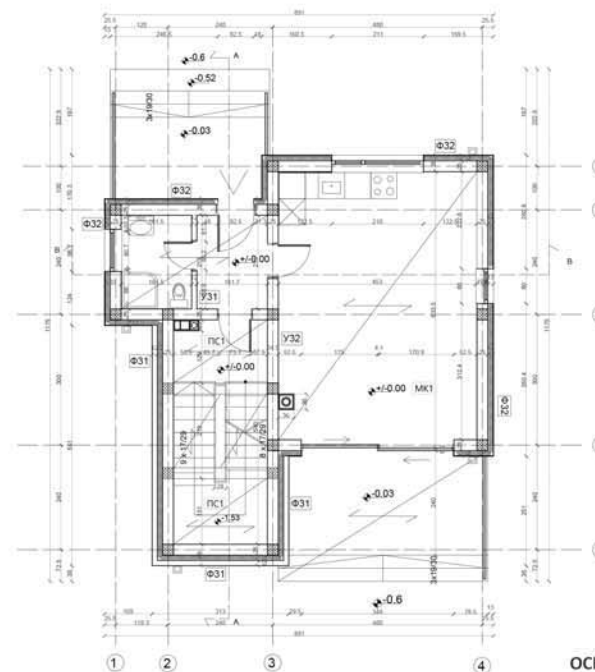

ОСНОВА ПРИЗЕМЉА

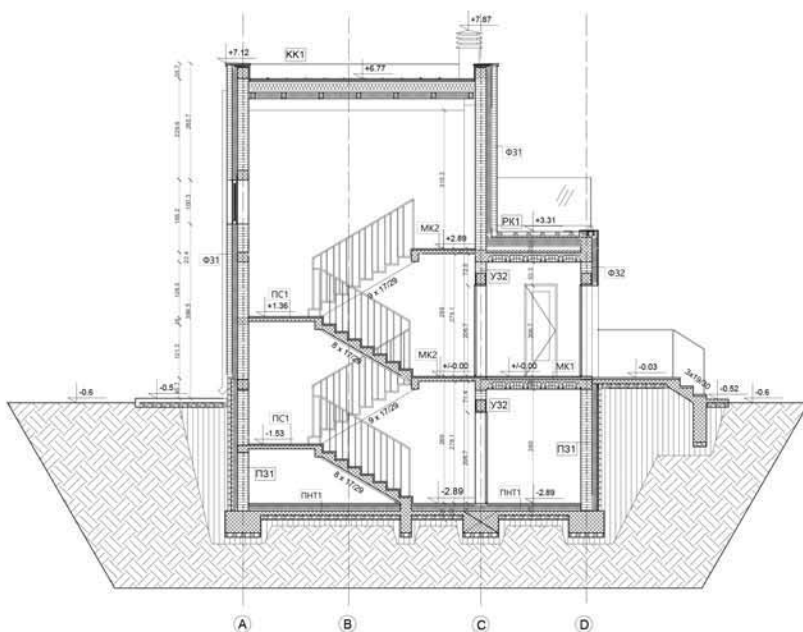

ПРЕСЕК А-А

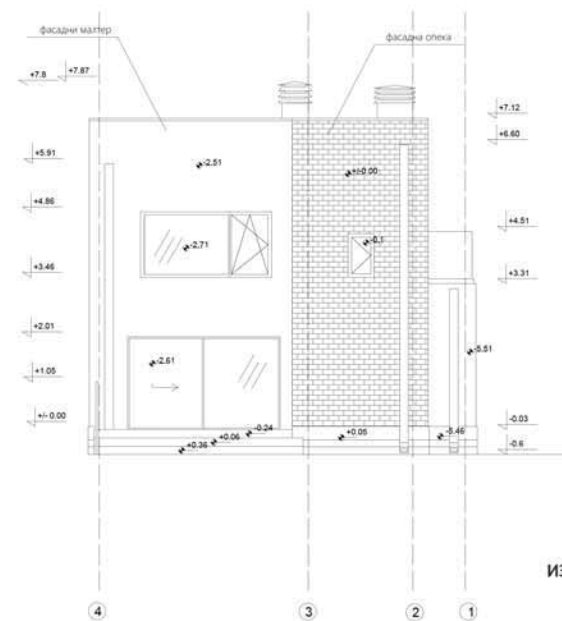

ИЗГЛЕД - ЗАДЊИ

СИНТЕЗА ЕЛЕМЕНАТА  
И СКЛОПОВА -  
ПРОЈЕКАТ ЗИДАНЕ  
ЗГРАДЕ

наставник:

др Љиљана Ђукановић,  
ванредни професор

др Душан Игњатовић,  
учесник у настави

Лола Брчин  
2020\_1117

ПРОЈЕКАТ СИНТАК





Универзитет у Београду  
Архитектонски факултет

ОСНОВНЕ АКАДЕМСКЕ СТУДИЈЕ  
АРХИТЕКТУРА

школска година 2020/2021  
СТУДИЈСКА ЦЕЛИНА

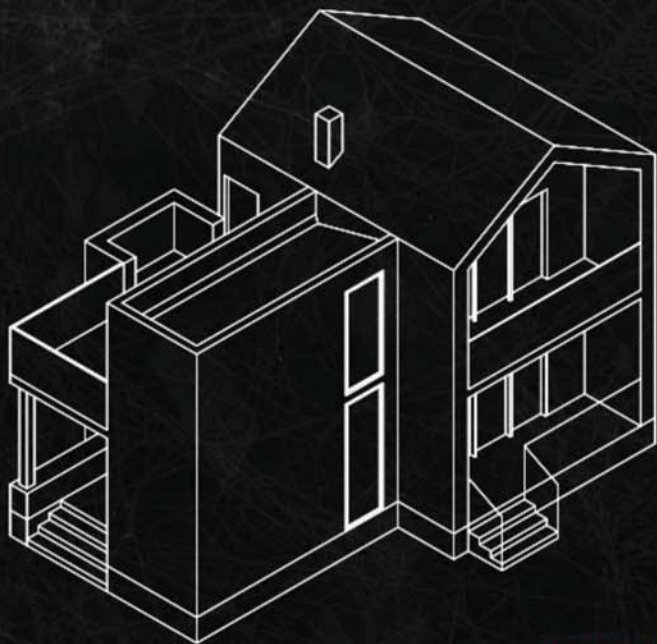

Волуметрија

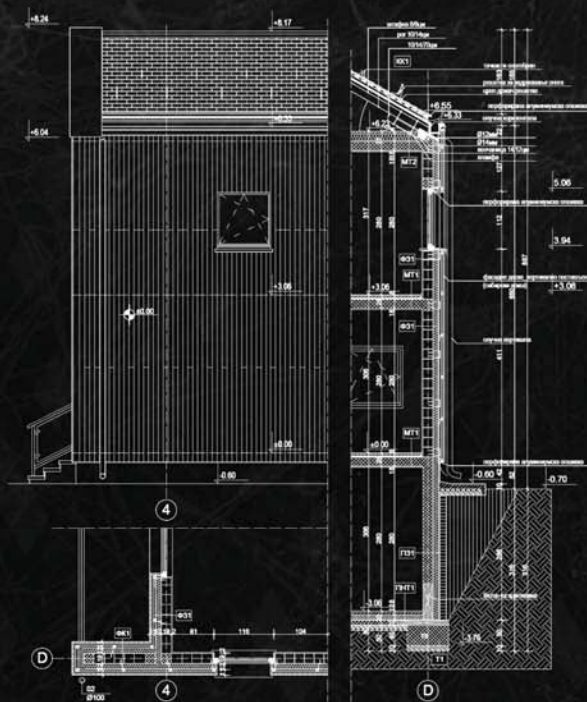

Детаљ

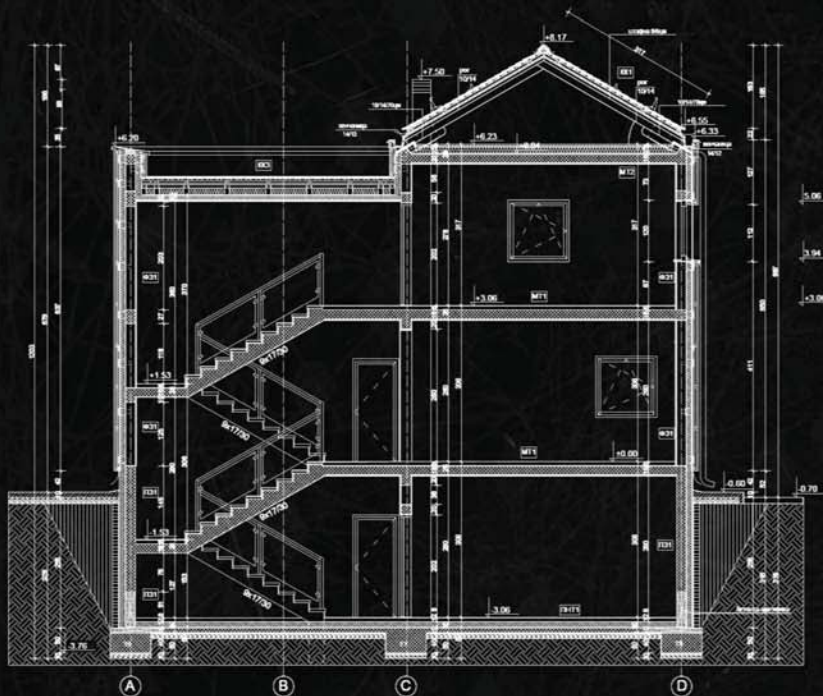

Пресек Б-Б

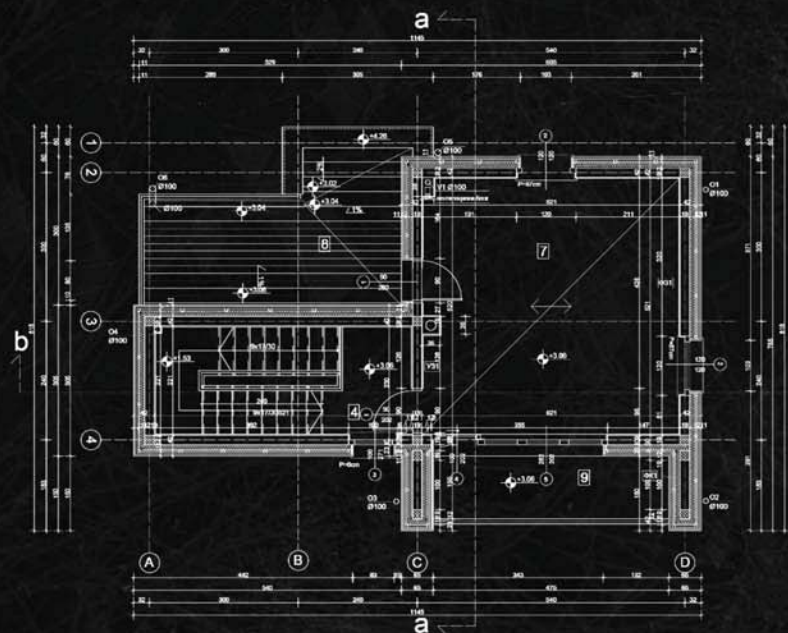

Основа спрата

СИНТЕЗА ЕЛЕМЕНАТА  
И СКЛОПОВА -  
ПРОЈЕКАТ ЗИДАНЕ  
ЗГРАДЕ

др Љиљана Ђукановић,  
наставничко звање

др Душан Ипњатовић,  
асистент

Марко Анђел  
2020/11058

ПРОЈЕКАТ СИНТАК





ОСНОВНЕ АКАДЕМСКЕ СТУДИЈЕ  
АРХИТЕКТУРА

2020/2021  
АРХИТЕКТУРА

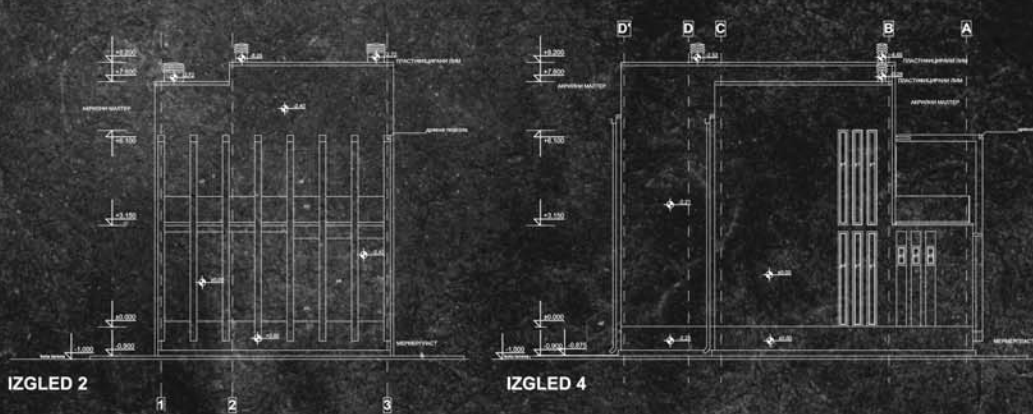
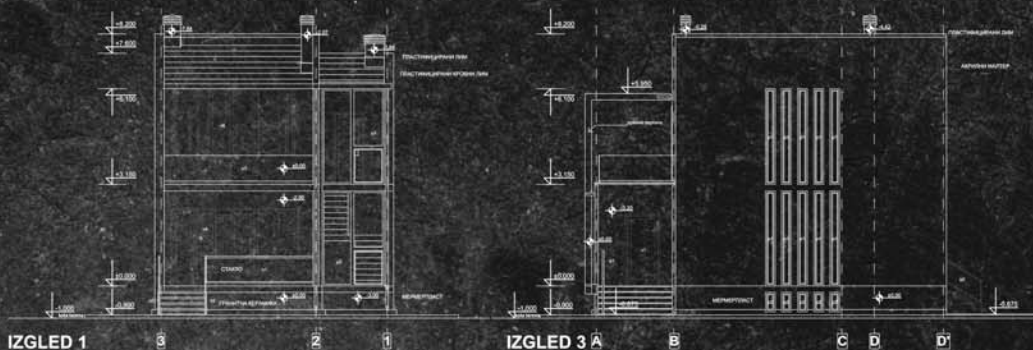
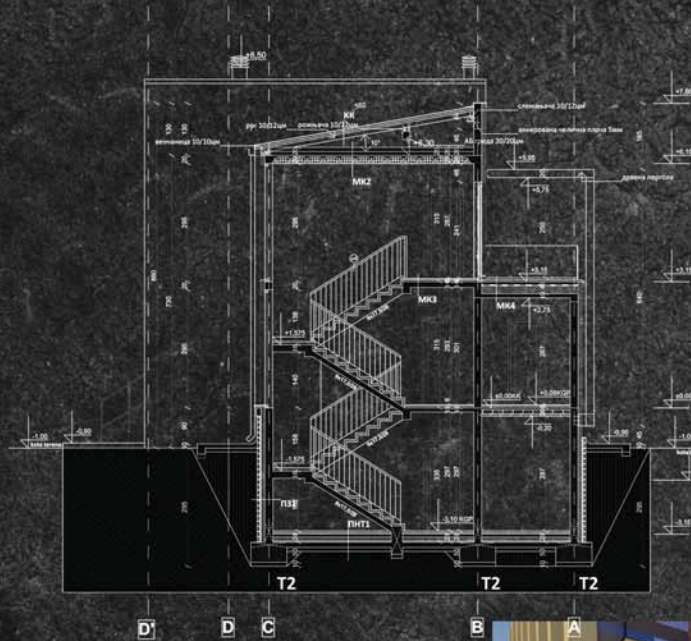
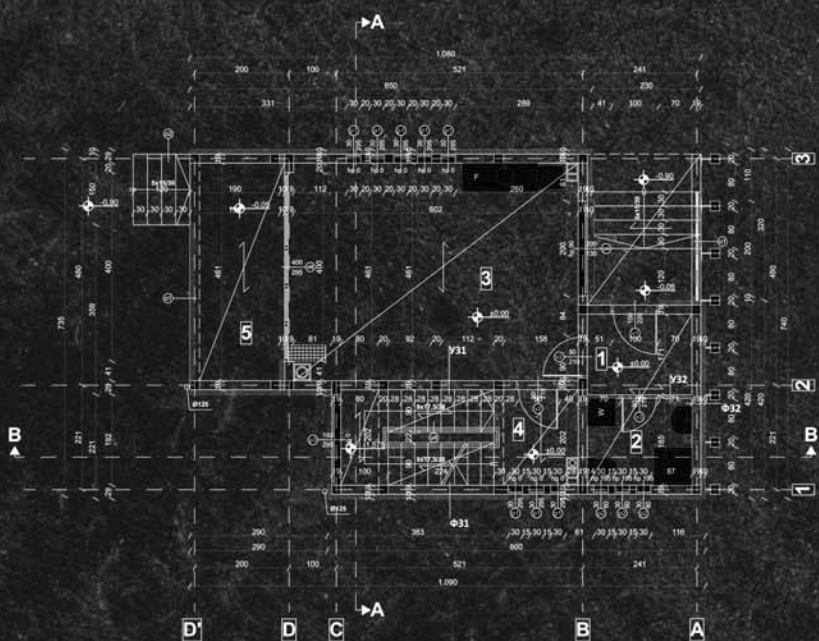

СИНТЕЗА ЕЛЕМЕНАТА И СКОПОВА -  
ПРОЈЕКАТ ЗИДАНЕ  
ЗГРАДЕ

наставници:  
др Душан Ђиватовић,  
професор Департамента за  
Архитектонске технологије

Михајло Аранђеловић  
2020\_11183

ПРОЈЕКАТ СИНТАК





Универзитет у Београду  
Архитектонски факултет

ОСНОВНЕ АКАДЕМСКЕ СТУДИЈЕ  
АРХИТЕКТУРА

ШКОЛСКА ГОДИНА 2020/2021  
СТУДИЈСКА ЦЕЛИНА АК

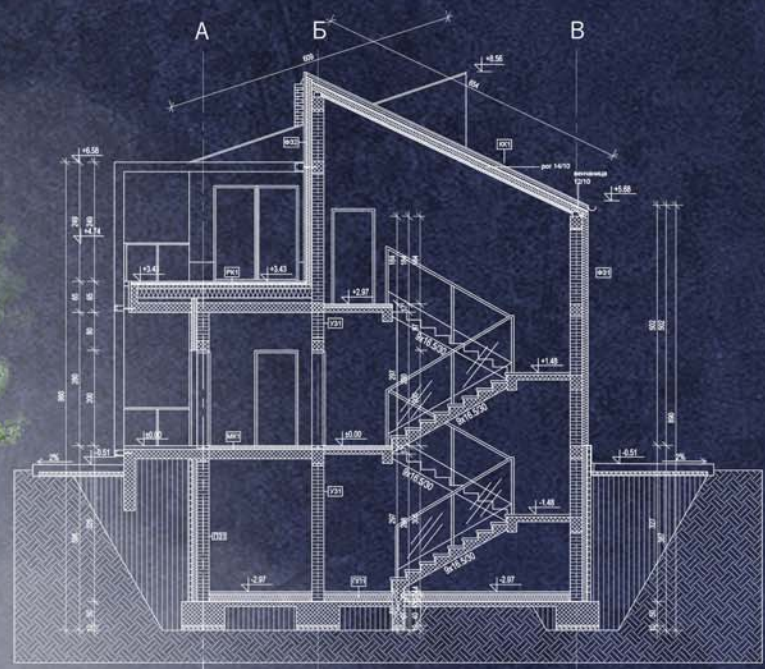
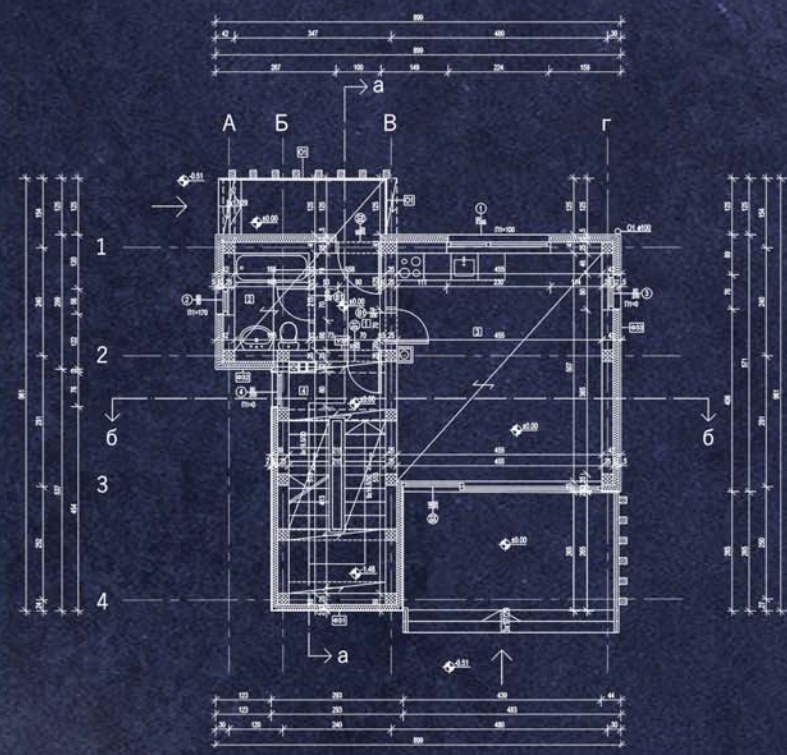
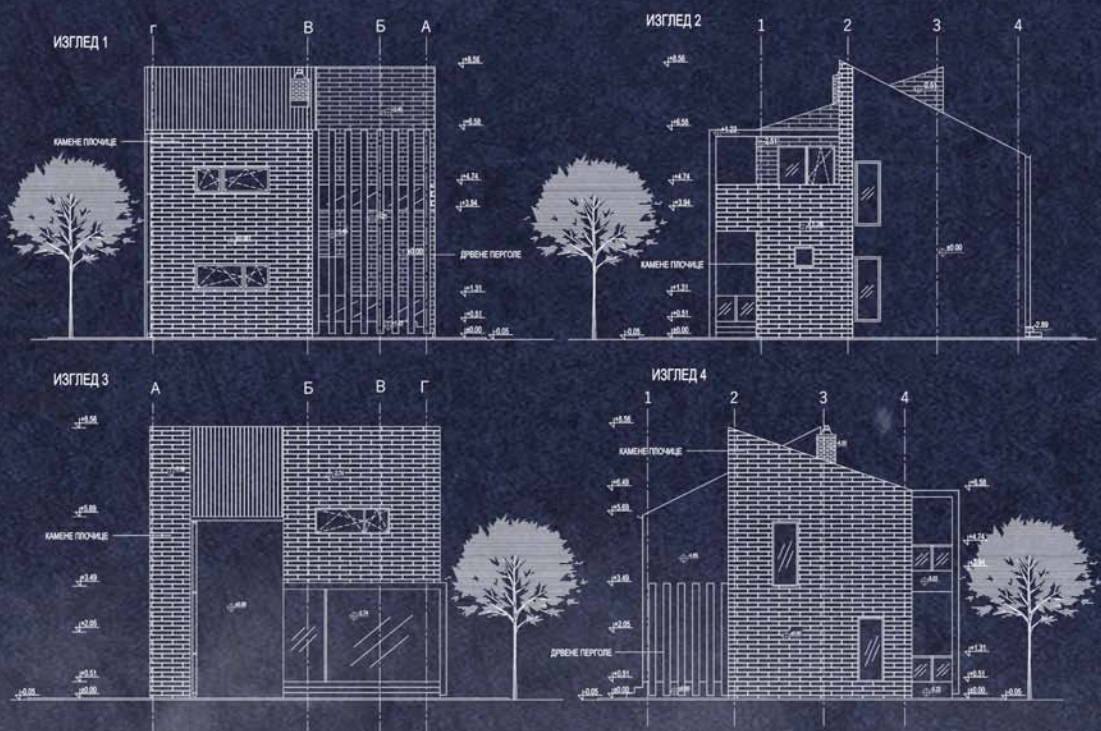

СИНТЕЗА ЕЛЕМЕНАТА  
И СКЛОПОВА -  
ПРОЈЕКАТ ЗИДАНЕ  
ЗГРАДЕ

наставник:  
др Душан Игњатовић,  
професор Департмана за  
Архитектонске технологије

Алексиј Мила  
2020/11048

ПРОЈЕКАТ СИНТАК



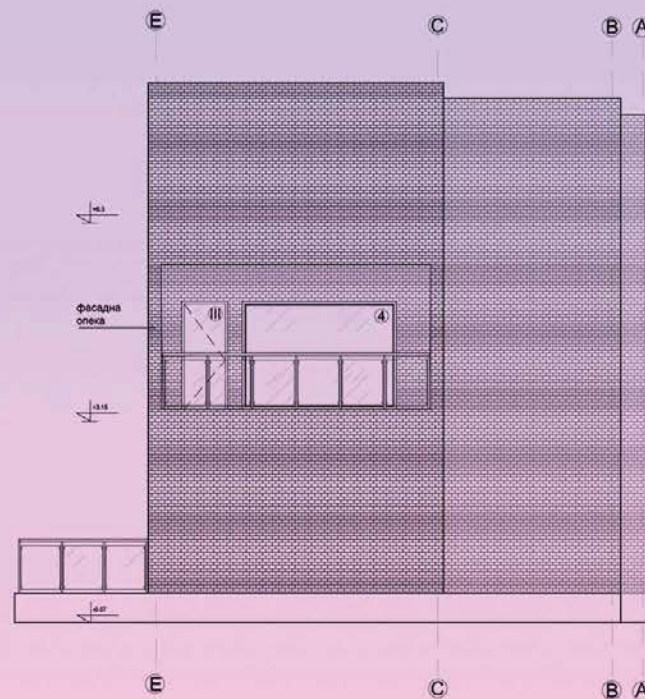
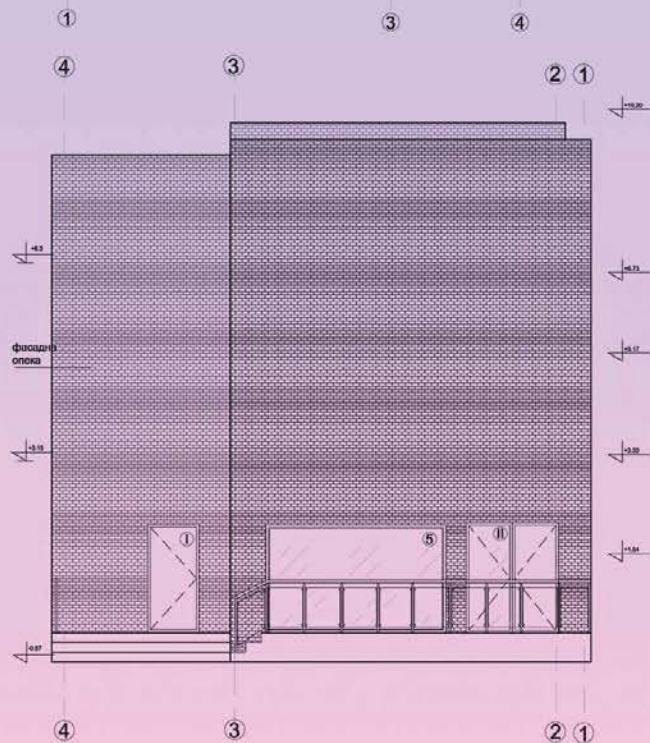
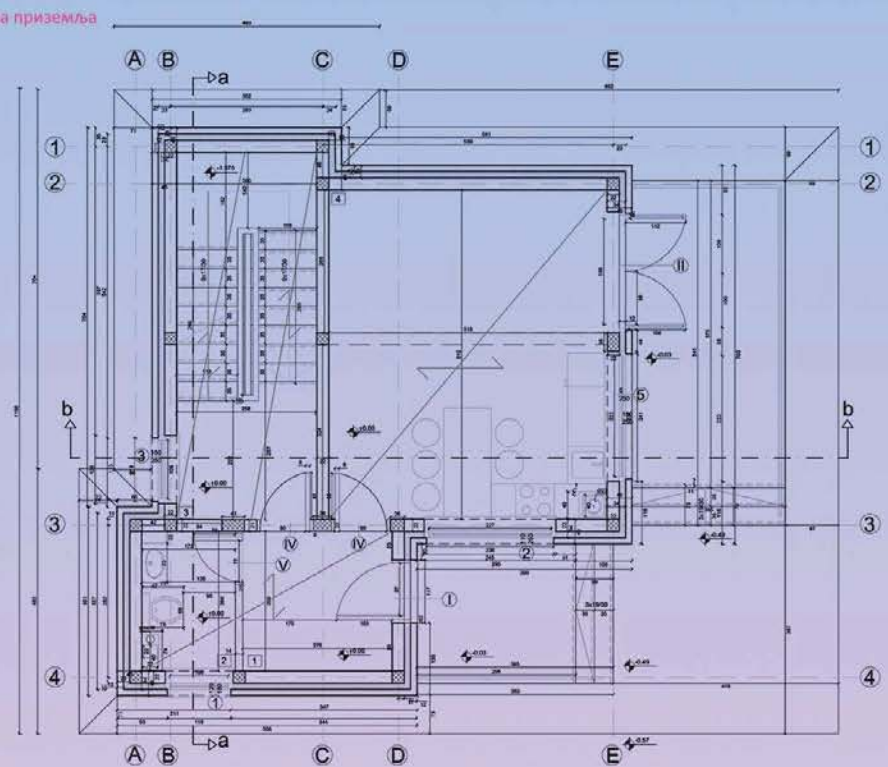
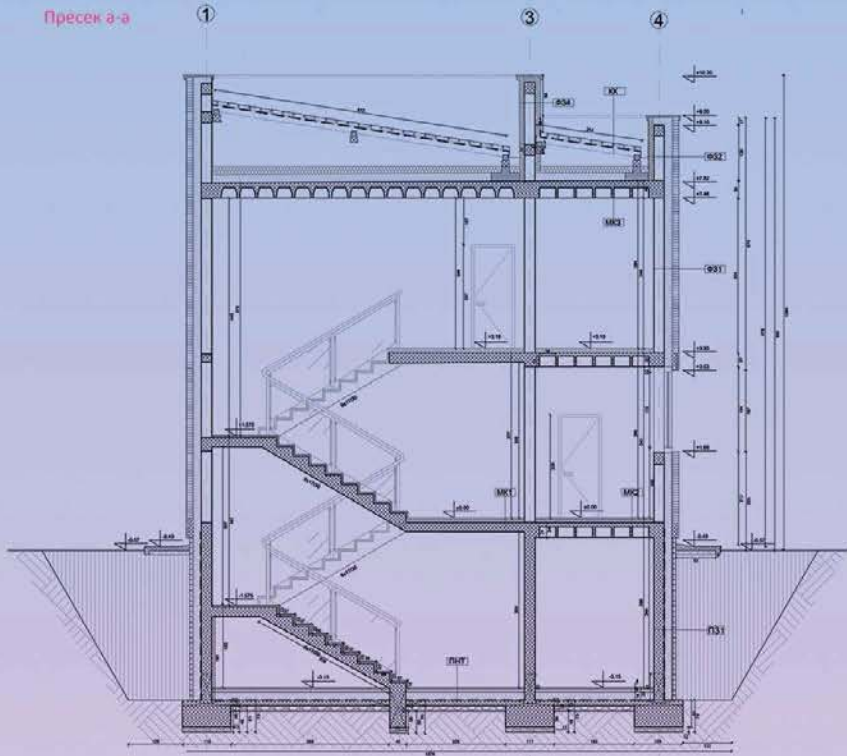

СИНТЕЗА ЕЛЕМЕНАТА  
 И СКЛОПОВА -  
 ПРОЈЕКАТ ЗИДАНЕ  
 ЗГРАДЕ

наставник:

др Љиљана Ђукановић,  
 ванредни професор

пр: Душан Игњатовић,  
 асистент





Дизайновое и Проектное бюро  
ПРОЕКТ СИНТАКС

Современные архитектурные решения  
для вашего дома

www.sintax.ru | 8 (495) 100-00-00  
СИНТАКС ДИЗАЙН

ИЗ

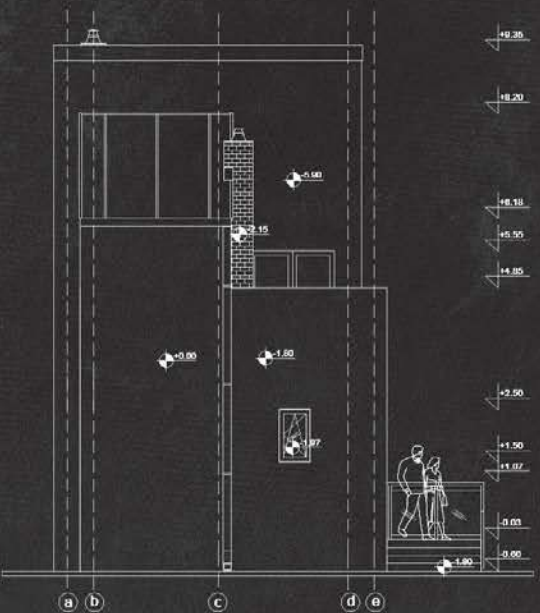
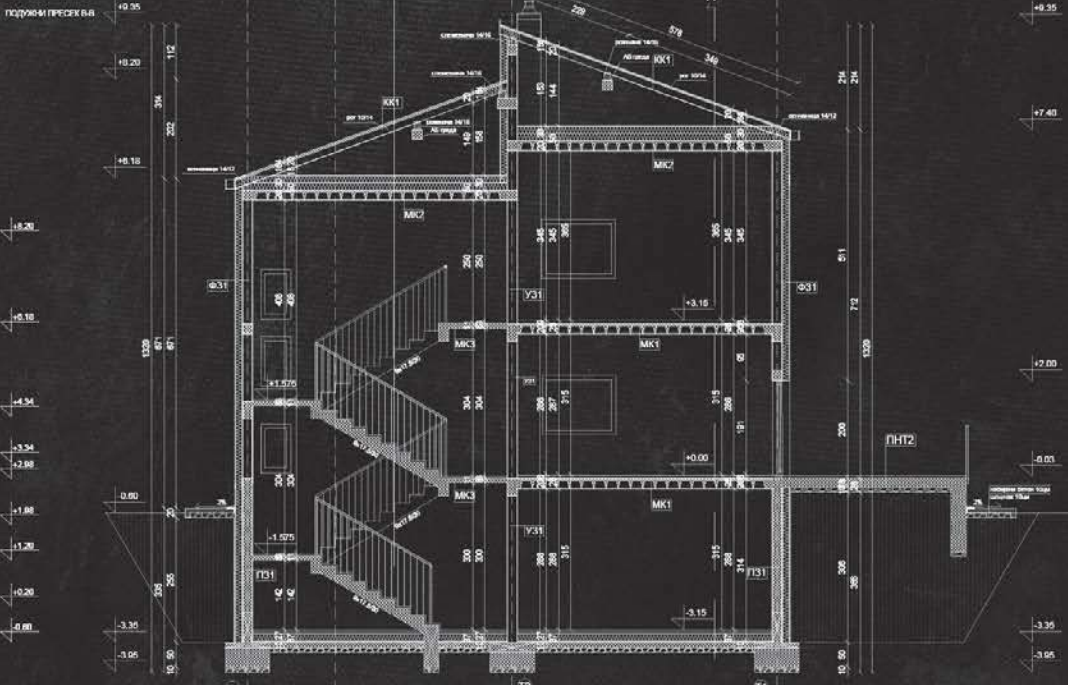
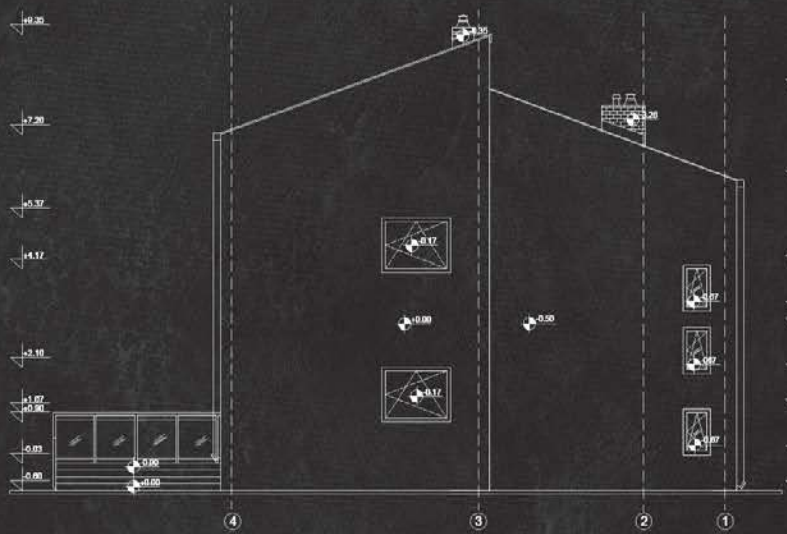

ОСНОВА ПРИСЕМЬЯ

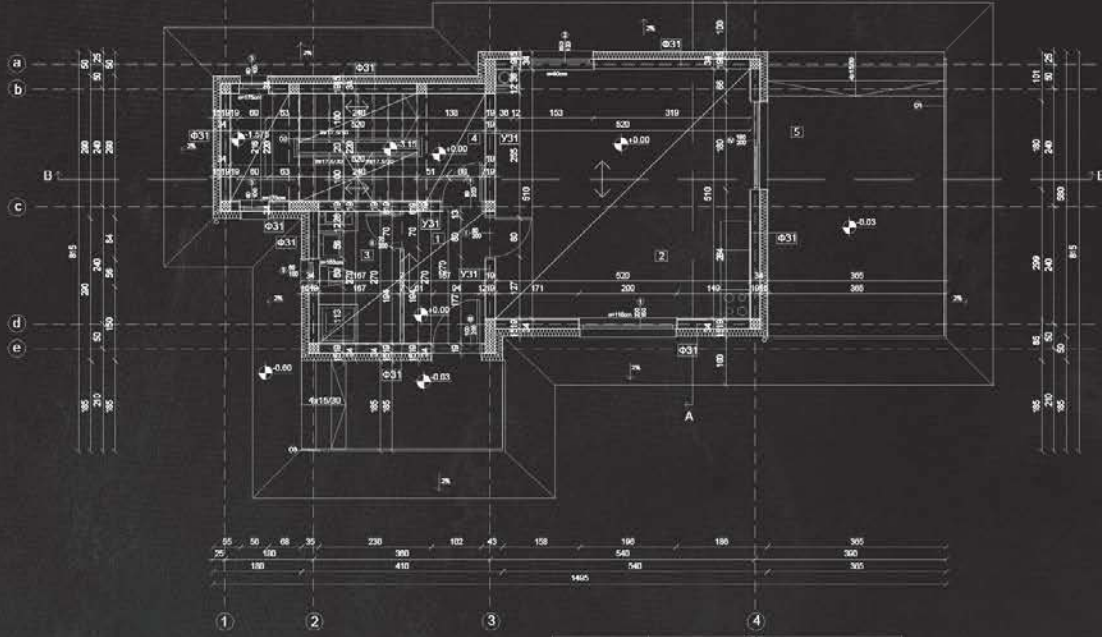

СИНТЕЗА ТАКМИНАТ  
И СЛОПОВА  
ПРОЕКАТ ЗИДАНЕ  
СТРАИИ

ИЗ ДРУГИХ ПРОЕКТАХ  
ПРОЕКАТ ДИЗАЙНА  
ПРОЕКТАХ ТАКМИНАТ

МИНИ АУДИТ  
7530/11039

ПРОЕКАТ СИНТАКС





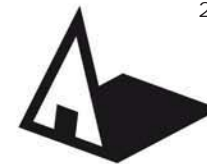

Универзитет у Београду  
Архитектонски факултет

ОСНОВНЕ АКАДЕМСКЕ СТУДИЈЕ  
АРХИТЕКТУРА (ОАСА)

школска година 2020/2021

СТУДИЈСКА ЦЕЛИНА АК2

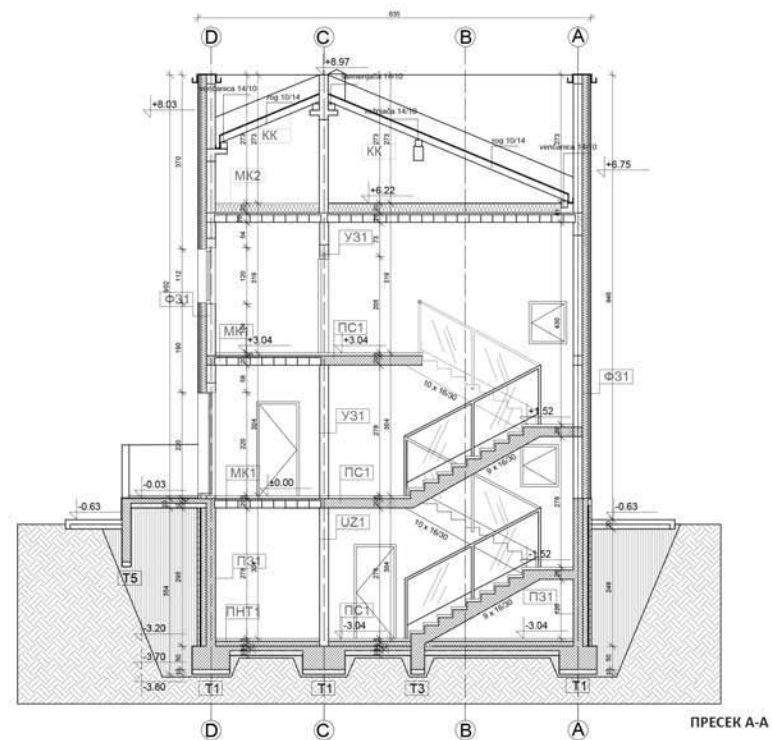
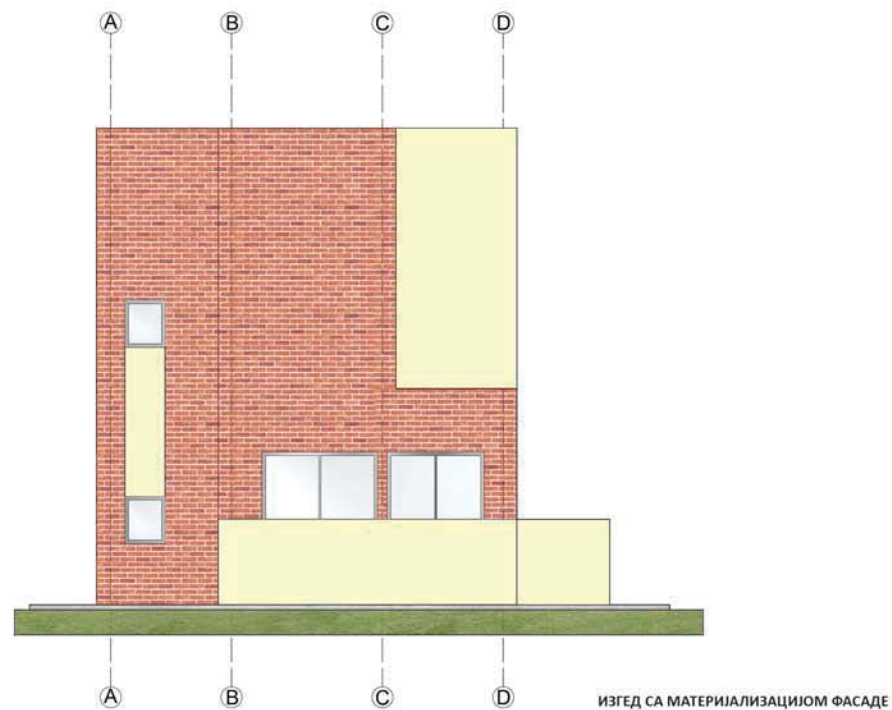
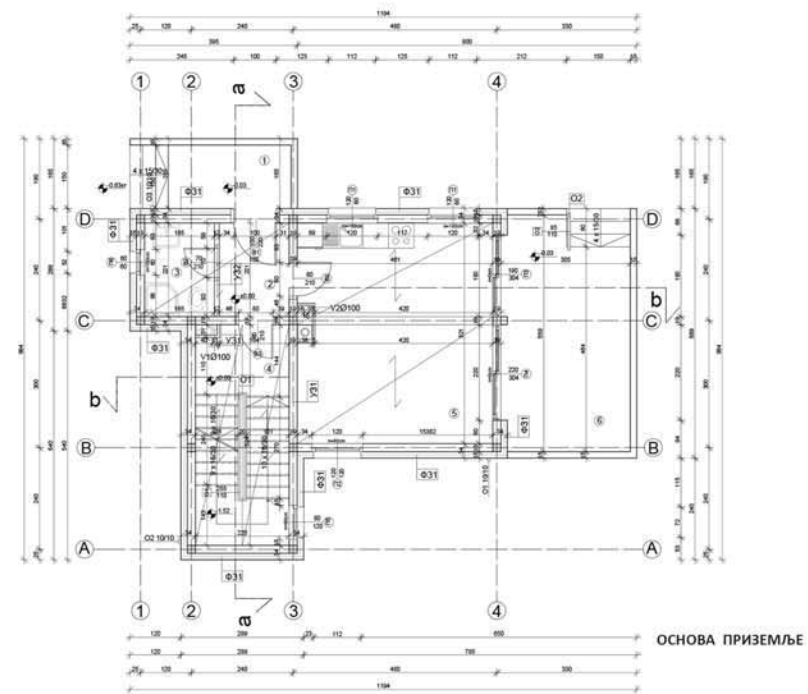
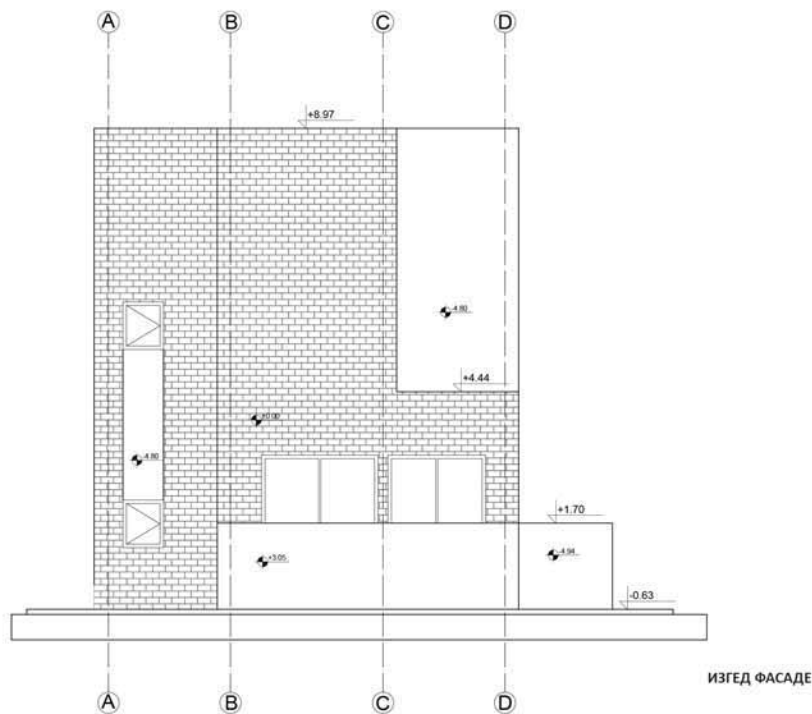

СИНТЕЗА ЕЛЕМЕНАТА  
И СКЛОПОВА -  
ПРОЈЕКАТ ЗИДАНЕ  
ЗГРАДЕ

наставник:

др ЉИЉАНА БУКАНОВИЋ,  
ванредни професор

др ДУШАН ИГЊАТОВИЋ,  
ванредни професор

САРА БЕЈАТОВИЋ  
2020/11071

ПРОЈЕКАТ



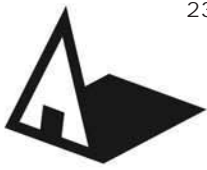

Универзитет у Београду  
Архитектонски факултет  
ОСНОВНЕ АКАДЕМСКЕ СТУДИЈЕ  
АРХИТЕКТУРА

школска година 2020/2021  
СТУДИЈСКА ЦЕЛИНА АК

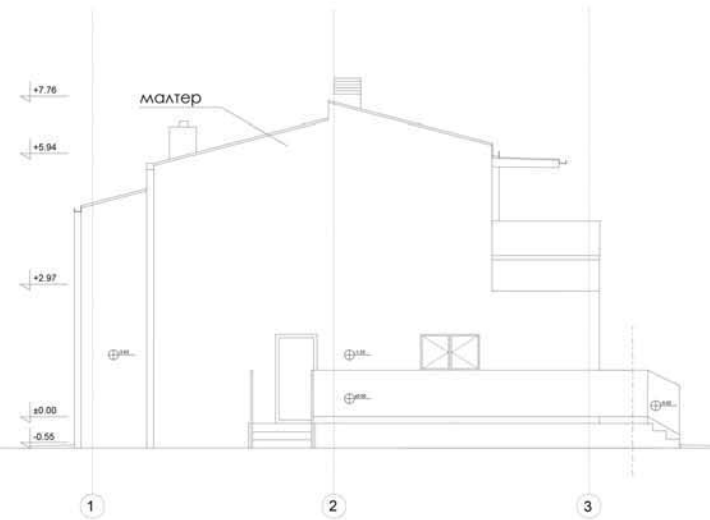
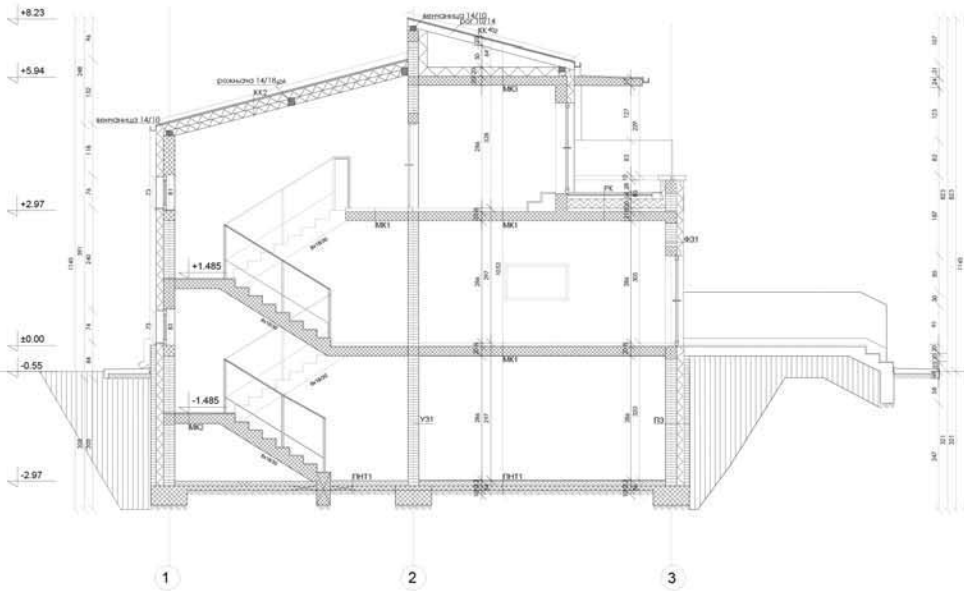
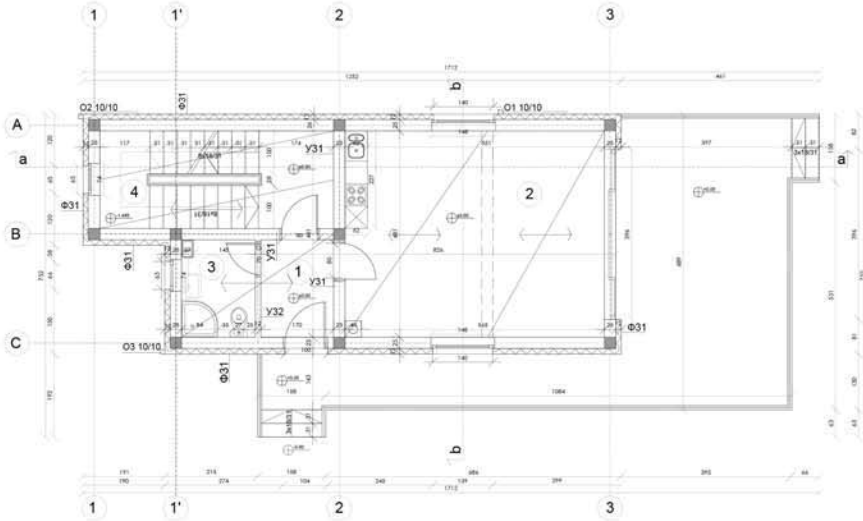
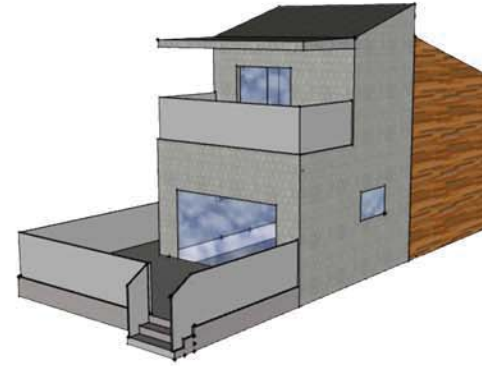

СИНТЕЗА ЕЛЕМЕНАТА  
И СКЛОПОВА -  
ПРОЈЕКАТ ЗИДАНЕ  
ЗГРАДЕ

наставник:  
др Љијана Ђукановић  
др Душан Игњатовић  
асистент

Тијана Бонџулић  
2020/11215

ПРОЈЕКАТ СИНТАК





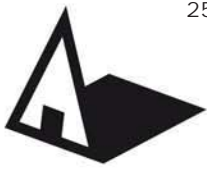

Универзитет у Београду  
 Архитектонски факултет  
 ОСНОВНЕ АКАДЕМСКЕ СТУДИЈЕ  
 АРХИТЕКТУРА

школска година 2020/2021  
 СТУДИЈСКА ЦЕЛИНА АК

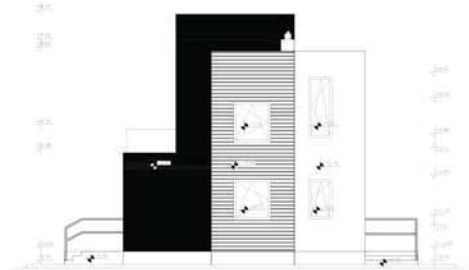
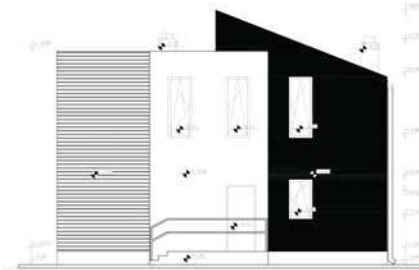
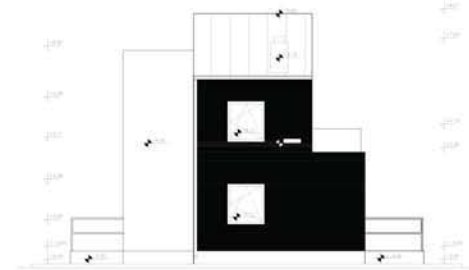
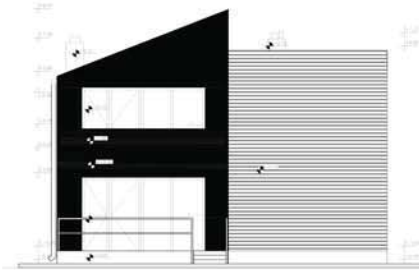
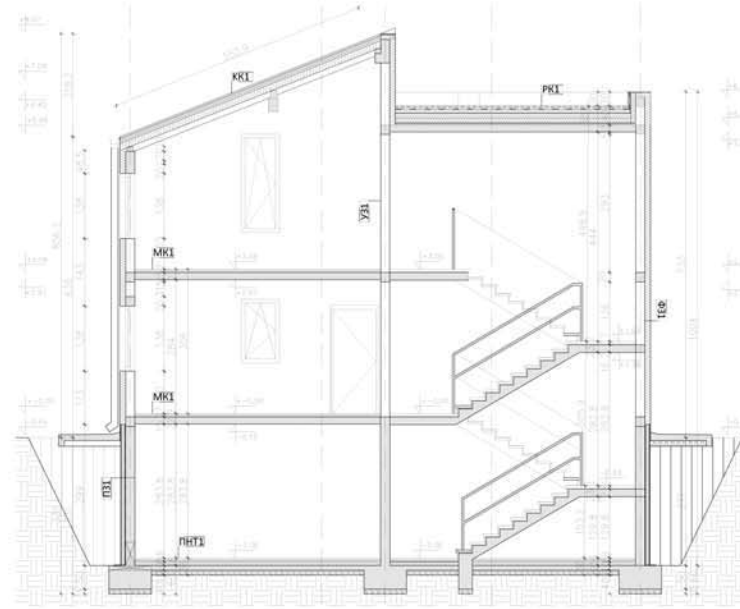
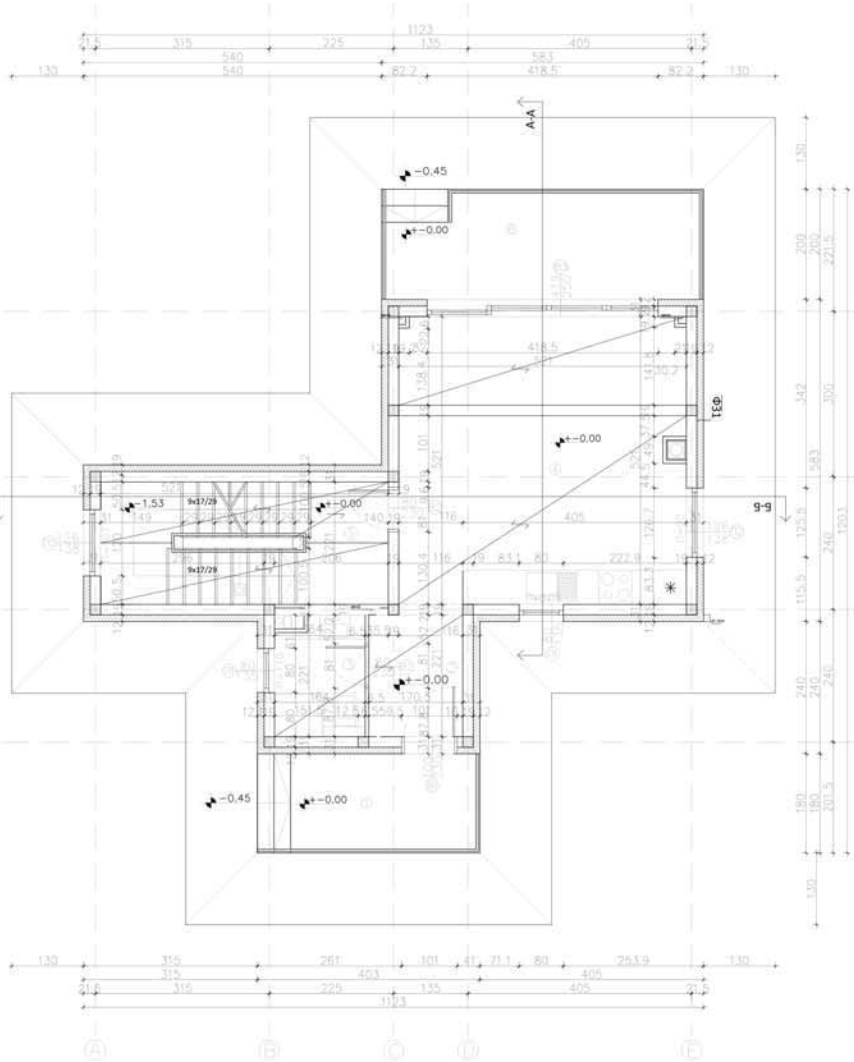

СИНТЕЗА ЕЛЕМЕНАТА  
 И СКЛОПОВА -  
 ПРОЈЕКАТ ЗИДАНЕ  
 ЗГРАДЕ

наставник:

др Љиљана Ђукановић,  
 ванредни професор

арх. Душан Игњатовић,  
 асистент

Давид Бодрожић  
 2020/11043

ПРОЈЕКАТ СИНТАК



# СИНТЕЗА ЕЛЕМЕНАТА И СКЛОПОВА: Пројекат зидане зграде

наставник: др Љиљана Ђукановић, ванредни професор  
сарадник: арх. Никола Милетић, асистент

Циљ предмета је да се кроз израду извођачког пројекта за мањи индивидуални објекат провежбају стечена знања из теоријских предмета Архитектонске конструкције 1 и 2. Рад на пројекту студентима пружа неопходна знања о конструкцији и материјализацији једног мањег објекта и практично заокружује у целину појединачне сегменте склопа објекта који су предавани у теоријској настави.

Теоријска настава је базирана на методологији разраде пројекта од идејне скице до извођачког пројекта. Тематске јединице су осмишљене тако да прате комплетан процес израде пројекта и пружају неопходна знања за решавање конкретног објекта. У првом делу студент ради идејно решење мање викенд куће.

У другом делу студент разрађује своје идејно решење што резултира извођачким пројектом који укључује: основе, пресеке, изгледе и карактеристичне детаље.

The course objective is to practice the knowledge acquired in the theoretical courses, namely Architectural structures 1 and 2, through the development of main design of a smaller individual building. The work on the design provides students with necessary knowledge of structure and materialization of a smaller building and practically rounds up into a whole individual segments of the system which they encountered in theoretical education.

Theoretical education is based on the methodology of design development, from the conceptual solution to main design. The thematic units include the following: methodology of selection of structure, materialization of all elements of a house: walls, staircases, openings, floors, flat and pitched roof. Teaching is designed to theoretically complement the practical part and provides necessary knowledge for the design development.

Practical classes are designed so that students start working on the conceptual solution and, through the elaboration of individual segments, assemble a unity, resulting in the main design including: plans, sections, elevations and all characteristic details.

# SYNTHESIS OF ELEMENTS AND ASSEMBLIES: Masonry Building Design

teacher:  
teaching associate:

Ph.D. Ljiljana Đukanović, Associate Professor  
arch. Nikola Miletić, Teaching Assistant

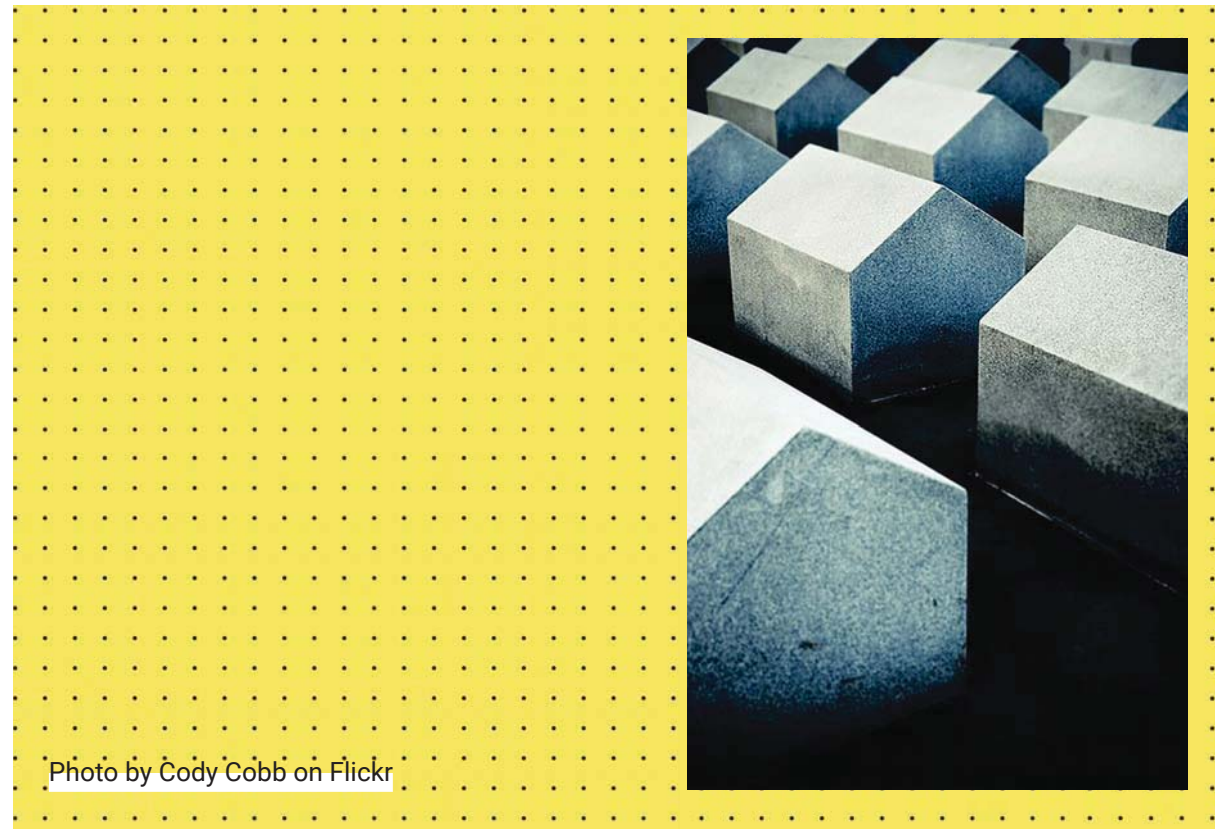

Photo by Cody Cobb on Flickr





Универзитет у Београду  
Архитектонски факултет  
ОСНОВНЕ АКАДЕМСКЕ СТУДИЈЕ  
АРХИТЕКТУРА

школска година 2020/2021  
СТУДИЈСКА ЦЕЛИНА АК

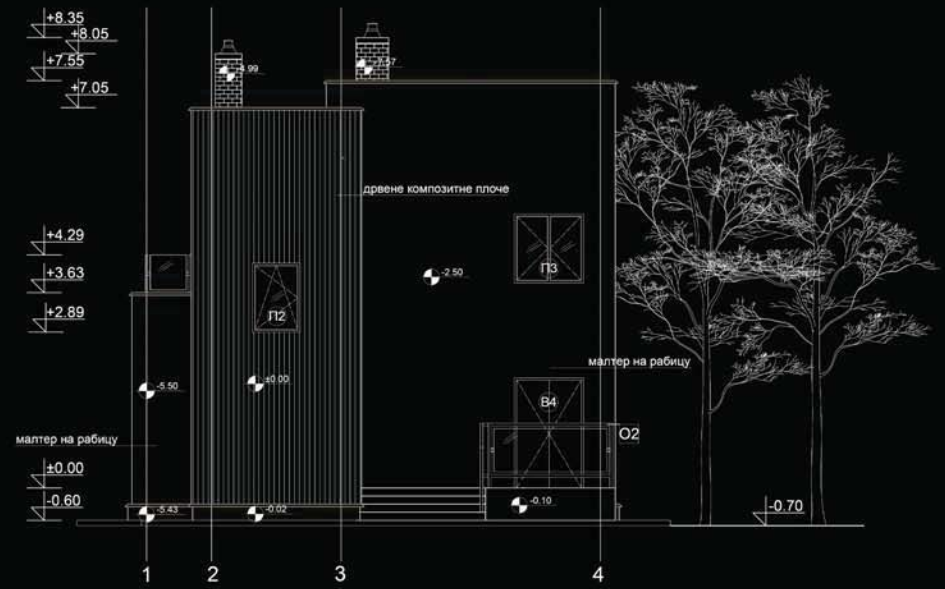
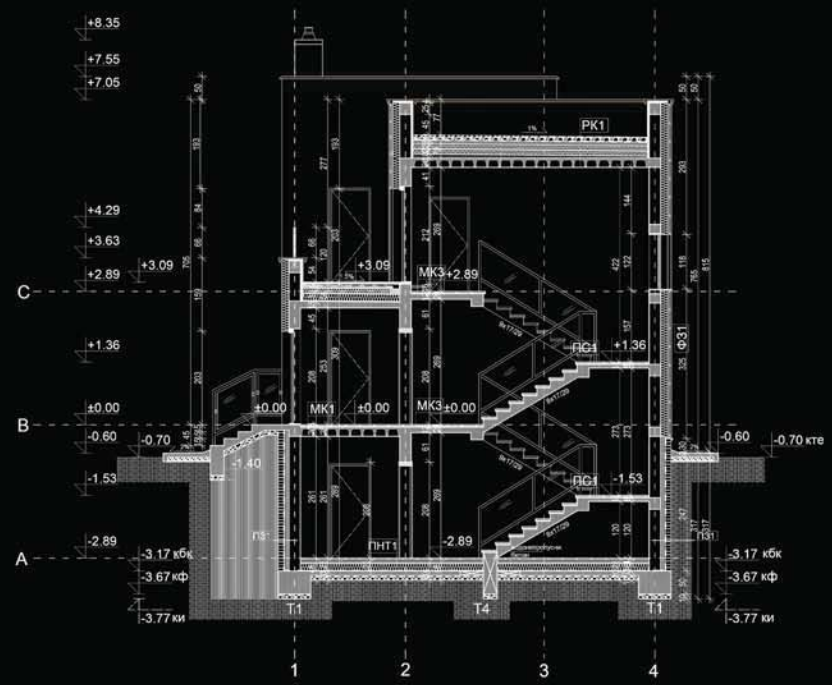
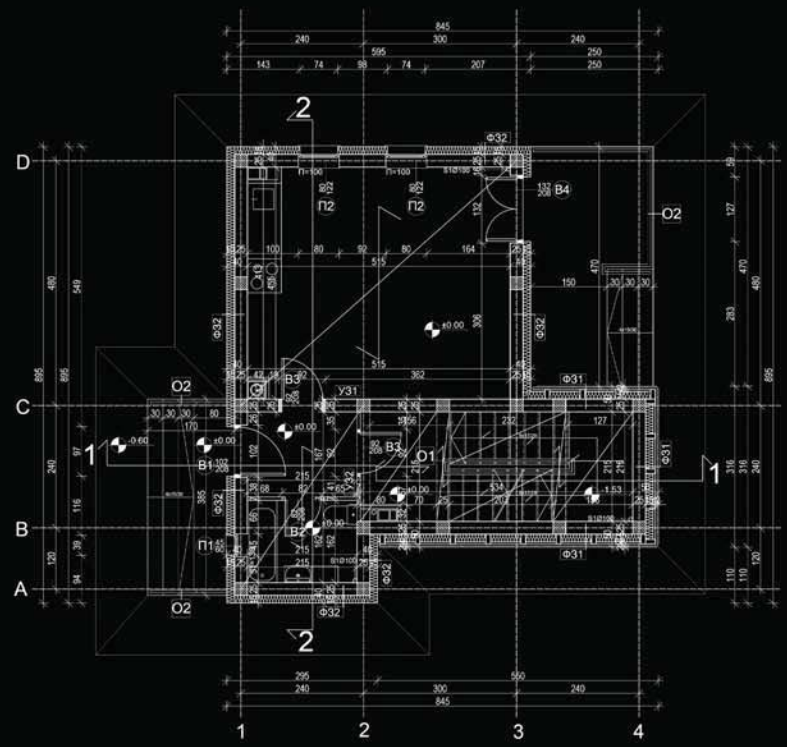

СИНТЕЗА ЕЛЕМЕНАТА  
И СКЛОПОВА -  
ПРОЈЕКАТ ЗИДАНЕ  
ЗГРАДЕ

наставник:  
др ЉИЉАНА БУКАНОВИЋ,  
професор  
арх. НИКОЛА МИЛЕТИЋ,  
асистент

АЛЕКСА ВУЧКОВИЋ  
2020-11021





Универзитет у Београду  
Архитектонски факултет

ОСНОВНЕ АКАДЕМСКЕ СТУДИЈЕ  
АРХИТЕКТУРА

школска година 2020/2021  
СТУДИЈСКА ЦЕЛИНА АК



**СИНТЕЗА ЕЛЕМЕНАТА  
И СКЛОПОВА -  
ПРОЈЕКАТ ЗИДАНЕ  
ЗГРАДЕ**

НАСТАВНИЦИ:  
др. ЉИЉАНА ЂУКАЊОВИЋ,  
Ванредни професор  
арх. НИКОЛА МИЉЕТИЋ,  
Асистент

**АЛЕКСАНДРА  
ЗУКОВИЋ,  
2019/11020**

**ПРОЈЕКАТ СИНТАК**

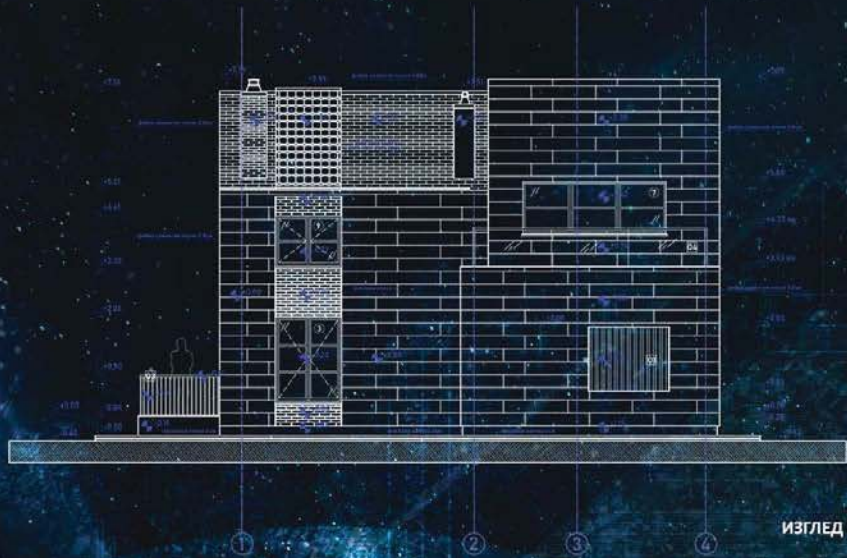

ИЗГЛЕД 3

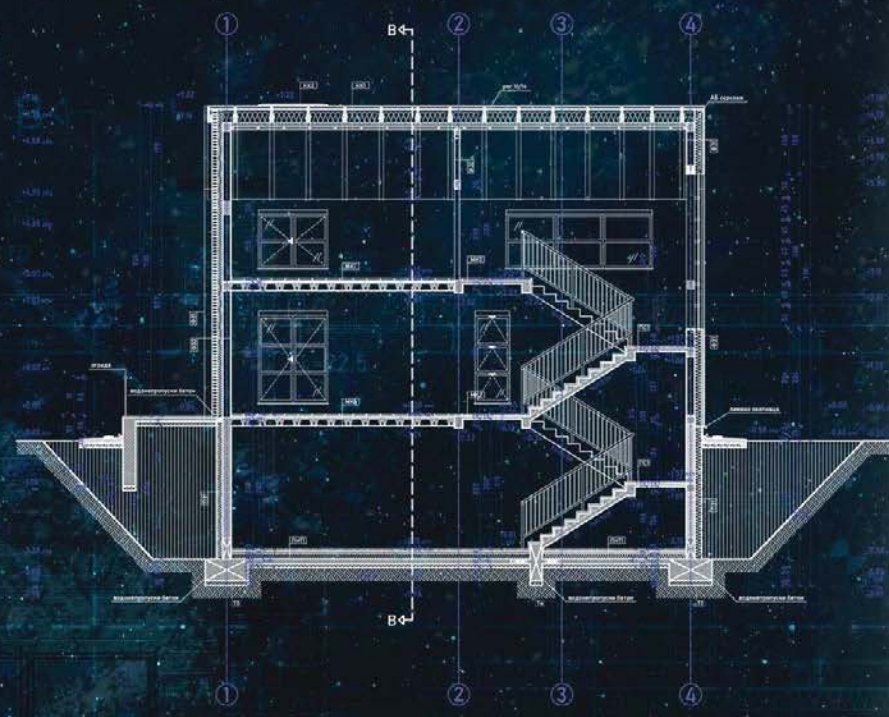

ПОДУЖНИ ПРЕСЕК  
/ ПРЕСЕК А-А /

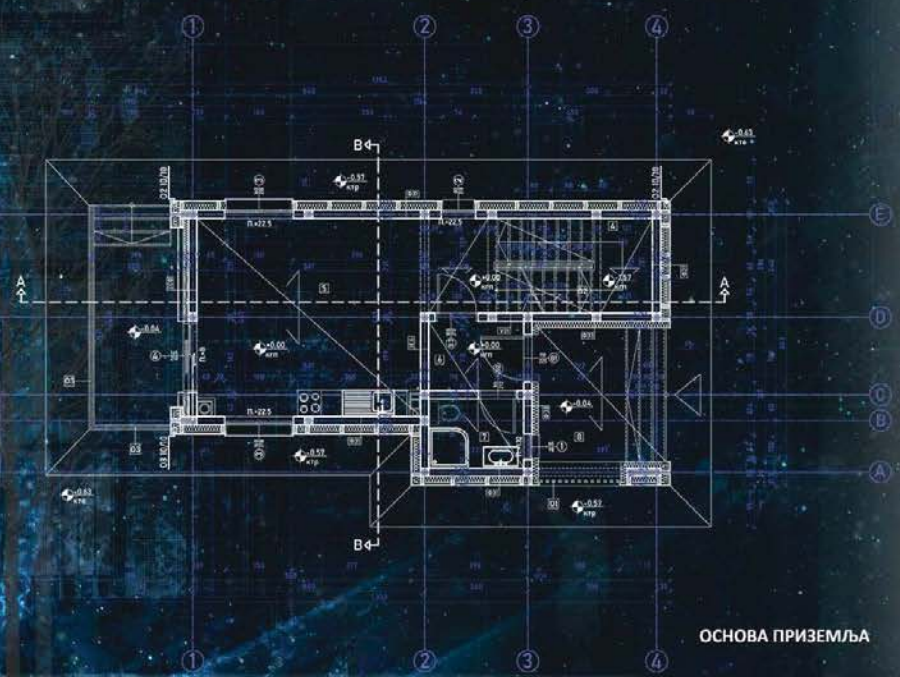

ОСНОВА ПРИЗЕМЉА

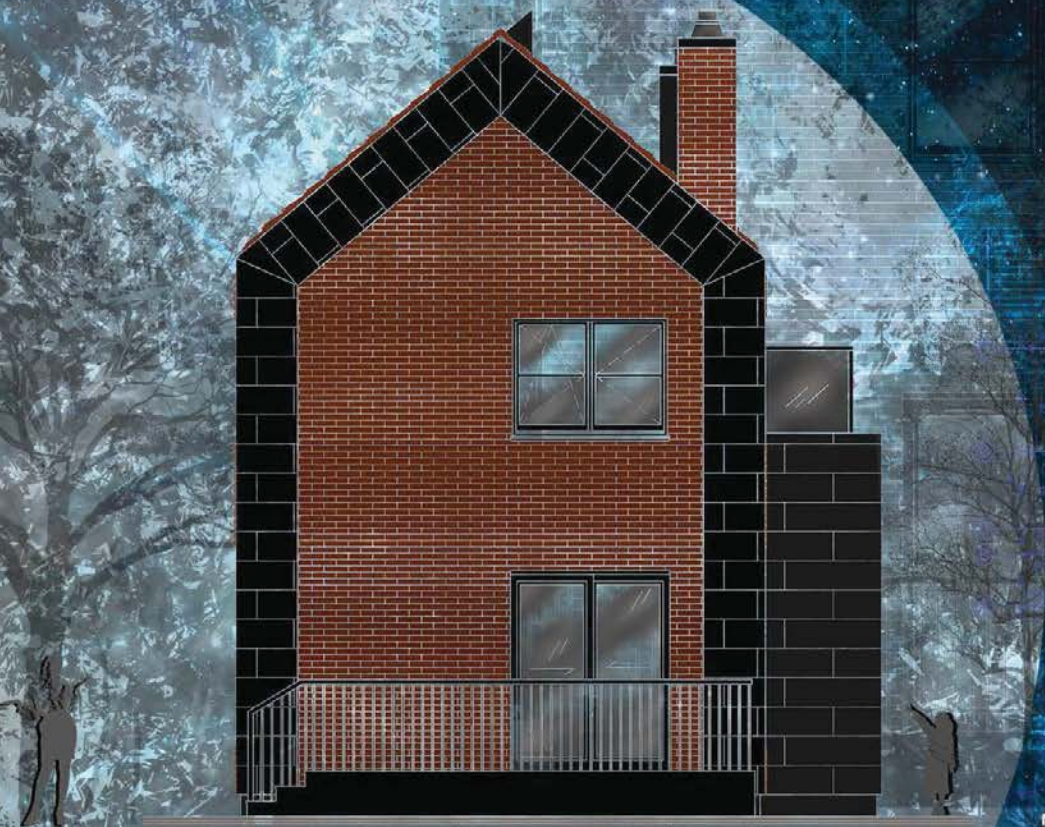

МАТЕРИАЛИЗОВАНА ФАСАДА





Универзитет у Београду  
Архитектонски факултет

ОСНОВНЕ АКАДЕМСКЕ СТУДИЈЕ  
АРХИТЕКТУРА

школска година 2020/2021  
СТУДИЈСКА ЦЕЛИНА АК

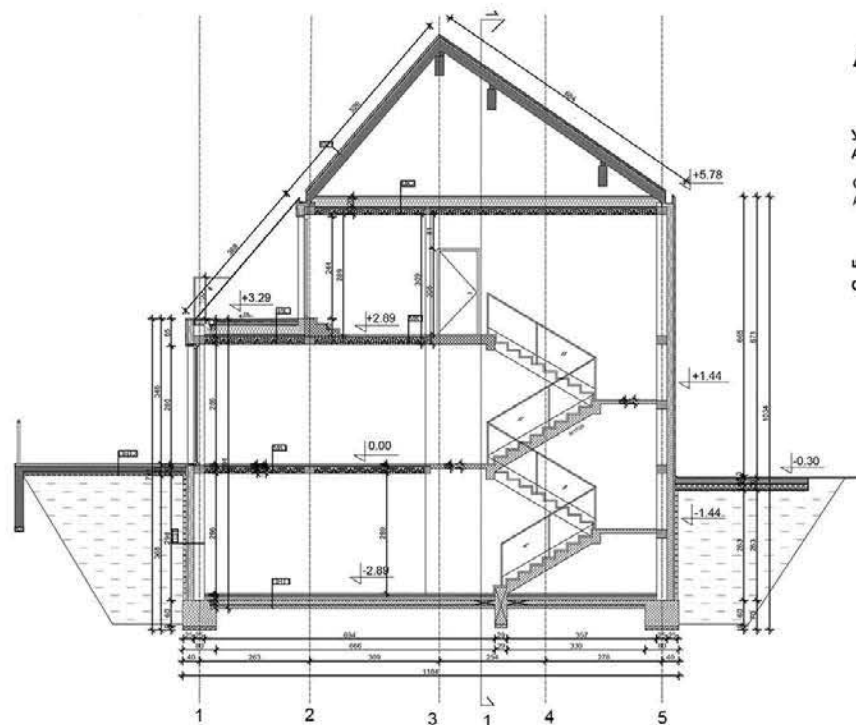
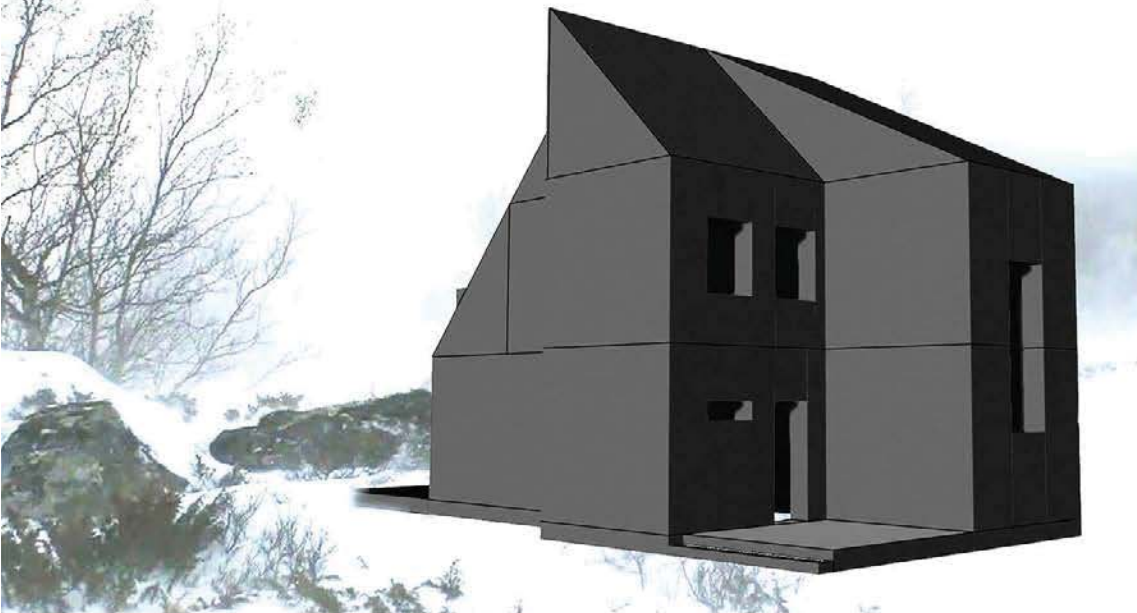

### ОСНОВА ПРИЗЕМЉА

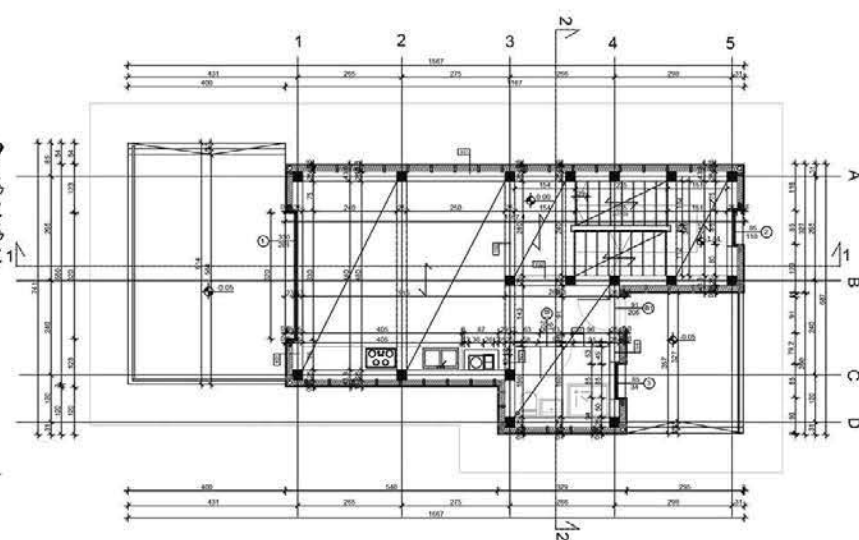
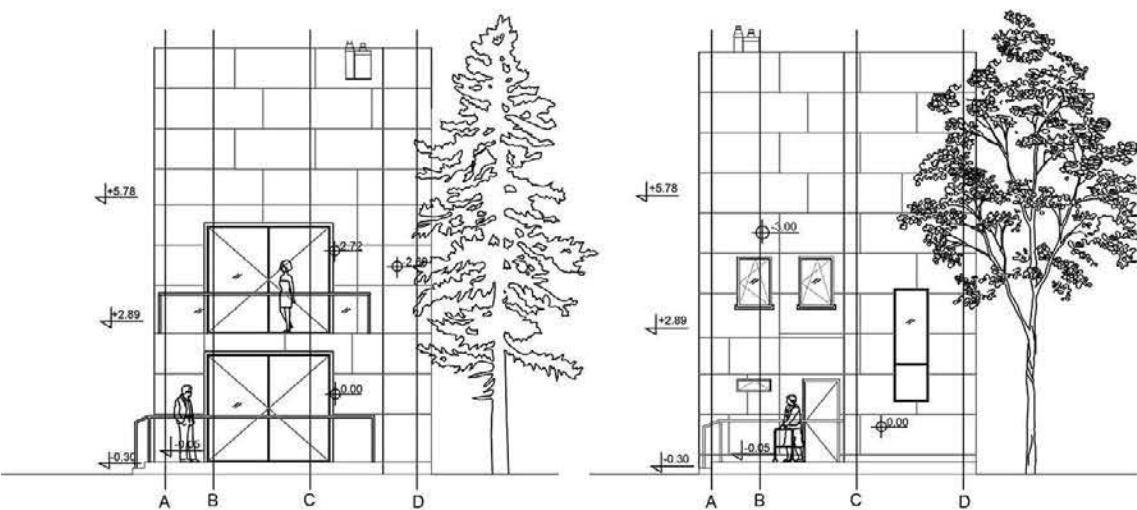

СИНТЕЗА ЕЛЕМЕНАТА  
И СКЛОПОВА -  
ПРОЈЕКАТ ЗИДАНЕ  
ЗГРАДЕ

наставник:

др/мр/арх. Љиљана  
Букановић, наставник

др/мр/арх. Никола  
Милетић, асистент

АНА  
ВУКАШИНОВИЋ  
2020\_11230

ПРОЈЕКАТ СИНТАК



Универзитет у Београду  
Архитектонски факултет

ИНТЕГРИСАНЕ АКАДЕМСКЕ  
СТУДИЈЕ АРХИТЕКТУРА

школска година 2020/2021  
СТУДИЈСКА ЦЕЛИНА АК

СИНТЕЗА ЕЛЕМЕНАТА  
И СКЛОПОВА -  
ПРОЈЕКАТ ЗИДАНЕ  
ЗГРАДЕ

наставник:  
др ЉИЉАНА БУКАНОВИЋ  
ванредни професор  
арх. НИКОЛА МИЛЕТИЋ  
асистент

АНАСТАСИЈА  
РАДОСАВЉЕВИЋ  
2020-11167  
ПРОЈЕКАТ СИНТАК

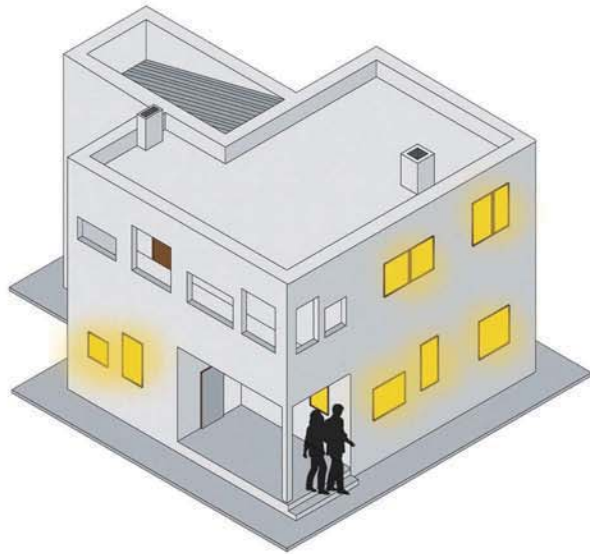

ОСНОВА ПРВОГ СПРАТА

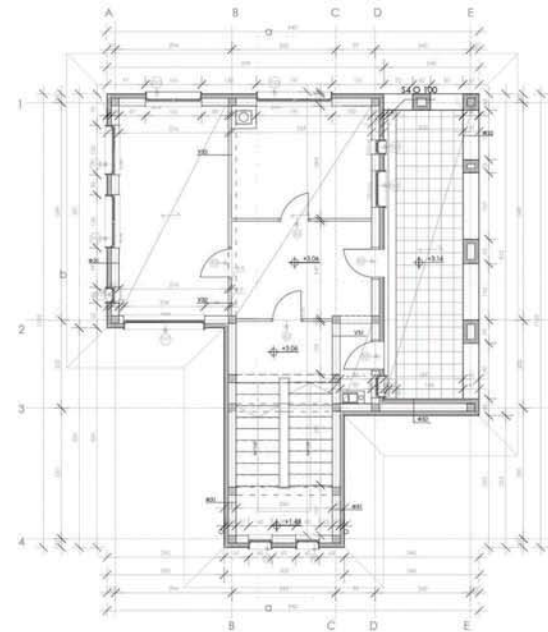

Изглед 2

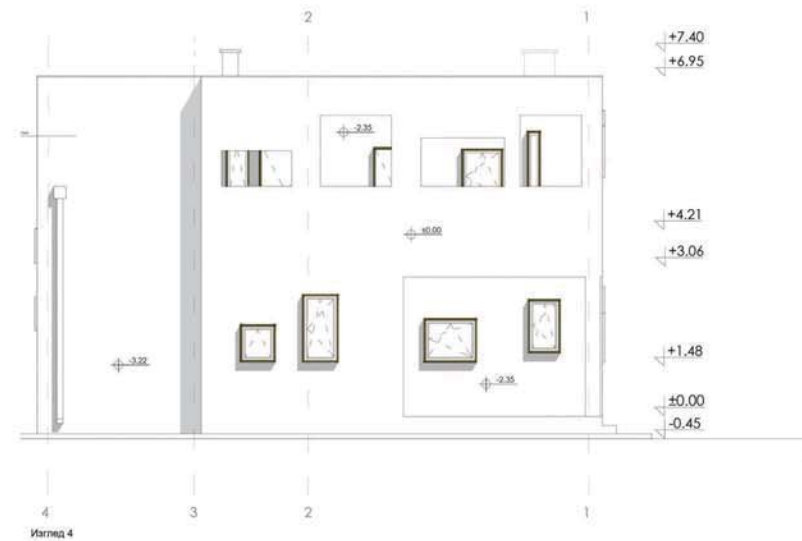

Изглед 4

ПРЕСЕК "а-а"

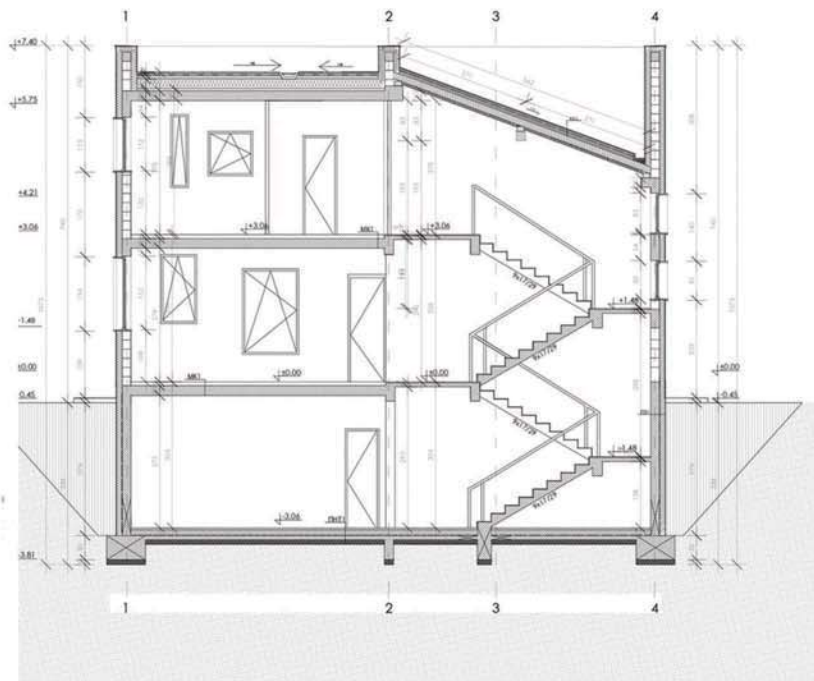



Универзитет у Београду  
Архитектонски факултет  
ОСНОВНЕ АКАДЕМСКЕ СТУДИЈЕ  
АРХИТЕКТУРА

школска година 2020/2021  
СТУДИЈСКА ЦЕЛИНА АК

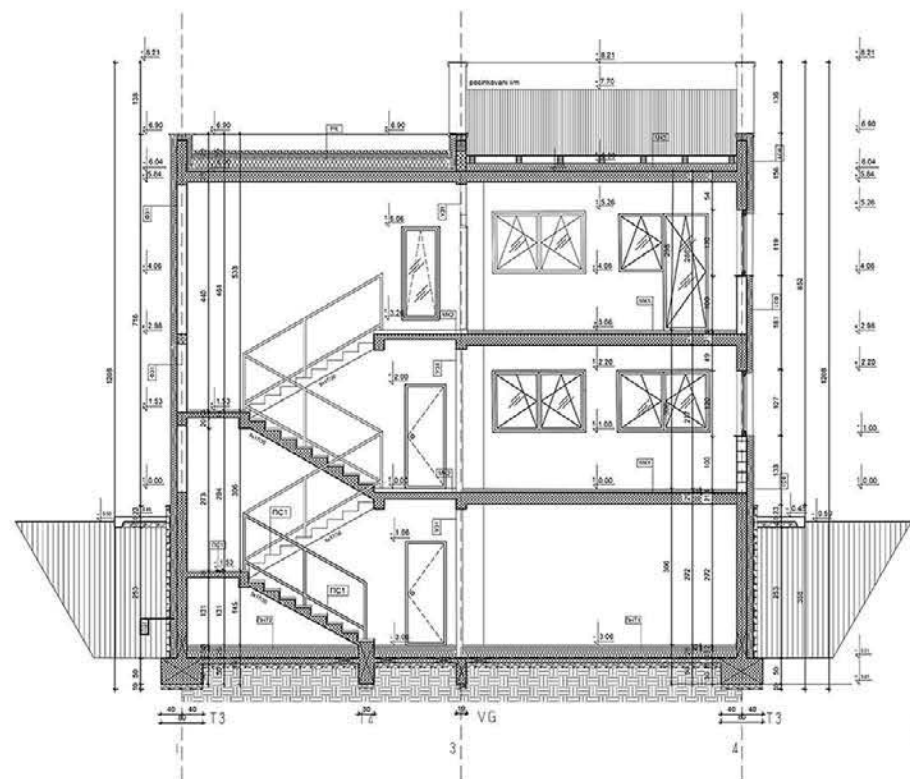

Карактеристичан пресек

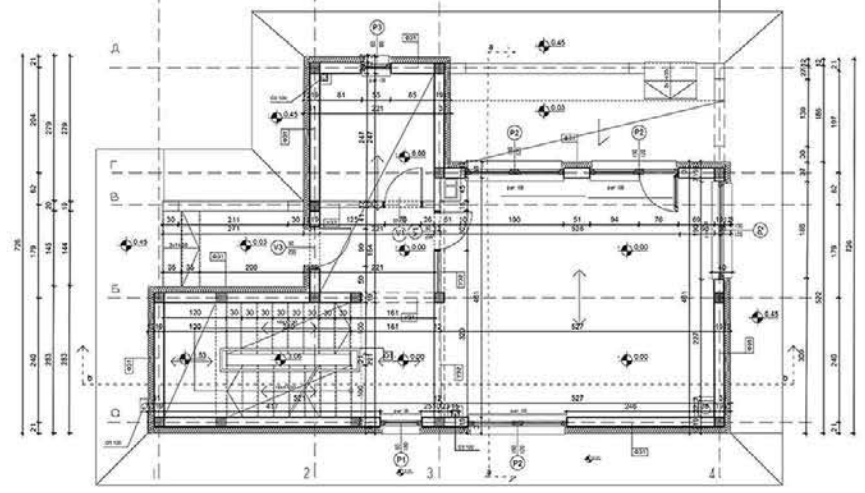
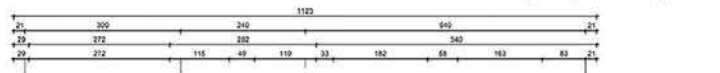

Основа приземља

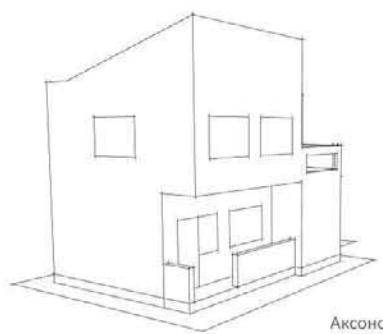
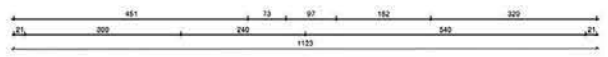

Аксометрија објекта

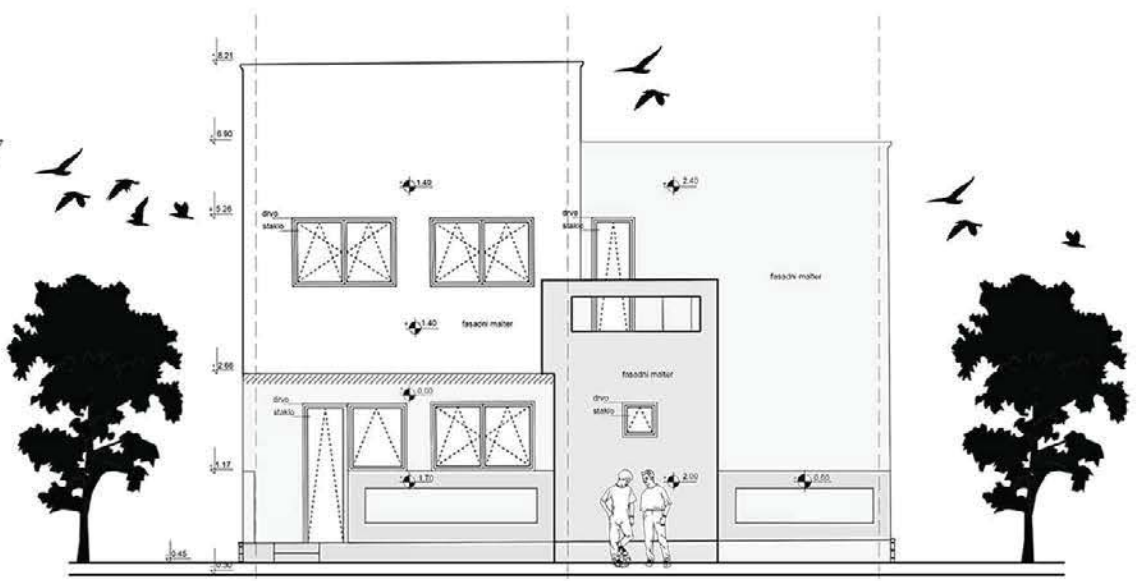

Изглед са предње стране

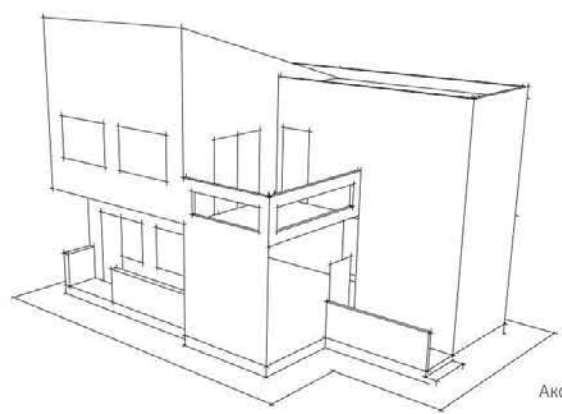

Аксометрија објекта

СИНТЕЗА ЕЛЕМЕНАТА  
И СКЛОПОВА -  
ПРОЈЕКАТ ЗИДАНЕ  
ЗГРАДЕ

наставник:  
др/мр/арх. ЉИЉАНА  
ЂУКАНОВИЋ, доцент

асистент: Никола Милетић

АНАСТАСИЈА  
ВИДАКОВИЋ  
2020\_11158  
ПРОЈЕКАТ СИНТАК





Универзитет у Београду  
Архитектонски факултет  
ОСНОВНЕ АКАДЕМСКЕ СТУДИЈЕ  
АРХИТЕКТУРА

школска година 2020/2021  
СТУДИЈСКА ЦЕЛИНА АК

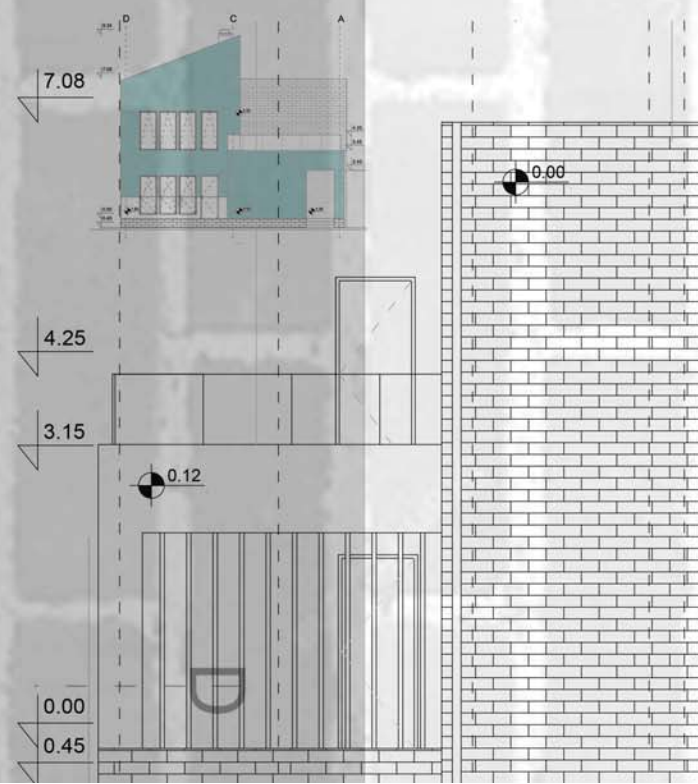
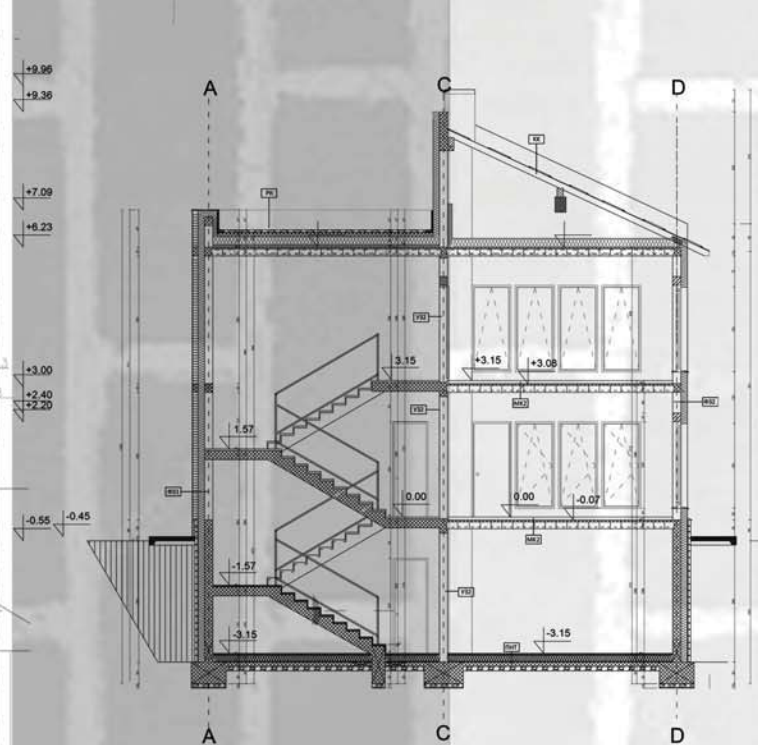
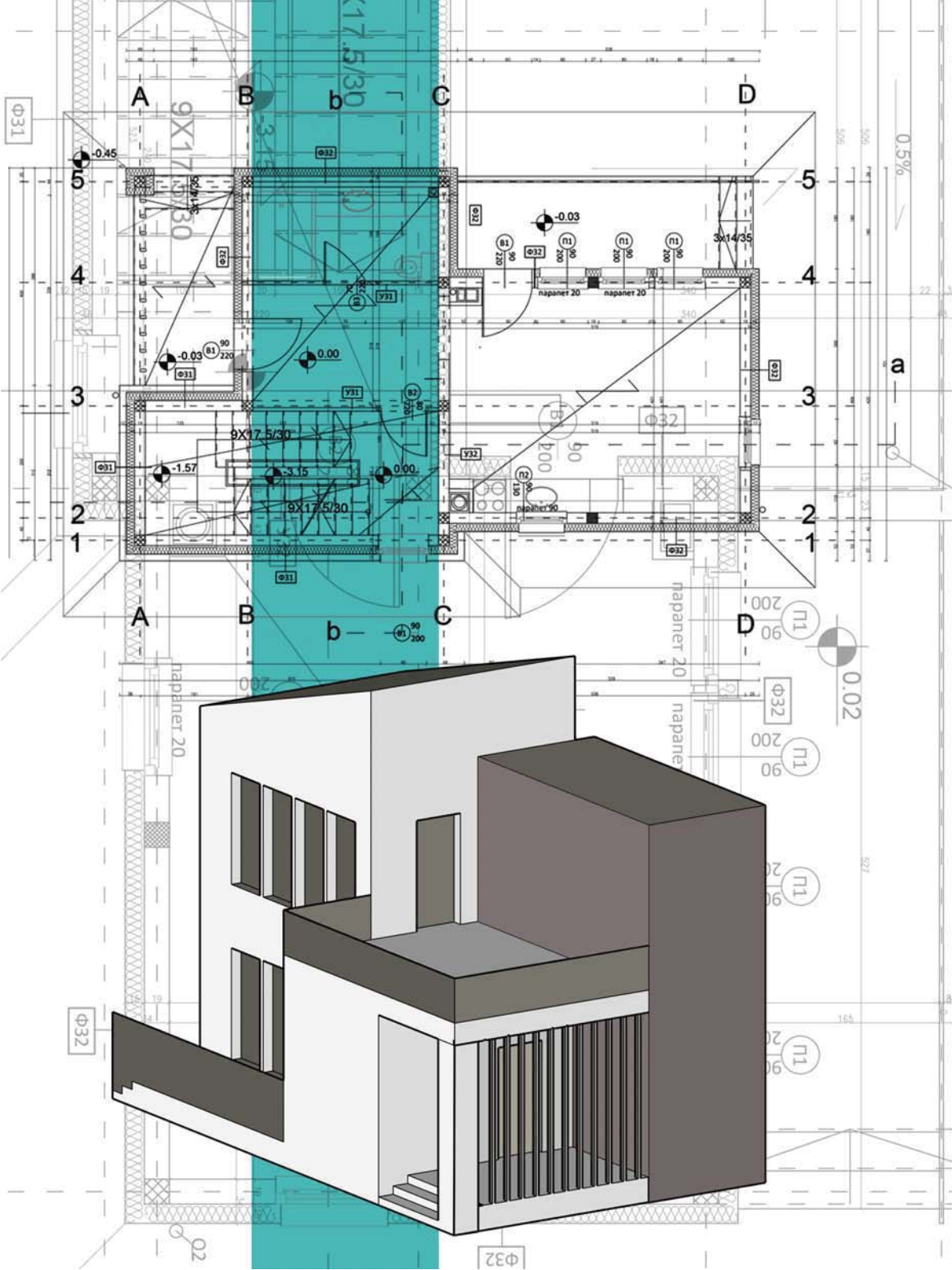

СИНТЕЗА ЕЛЕМЕНАТА  
И СКЛОПОВА -  
ПРОЈЕКАТ ЗИДАНЕ  
ЗГРАДЕ

наставник:

др ЉИЉАНА БУКАНОВИЋ,  
наставничко звање

арх. НИКОЛА МИЛЕТИЋ,  
асистент

АНДРИЈАНА СИМОНОВИЋ  
2019/11066

ПРОЈЕКАТ СИНТАК



Универзитет у Београду  
Архитектонски факултет  
ОСНОВНЕ АКАДЕМСКЕ СТУДИЈЕ  
АРХИТЕКТУРА

школска година 2020/2021  
СТУДИЈСКА ЦЕЛИНА АК

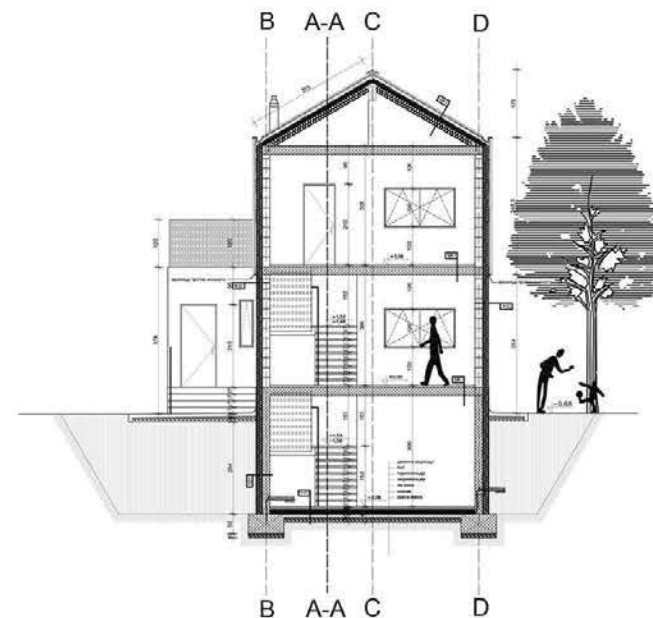
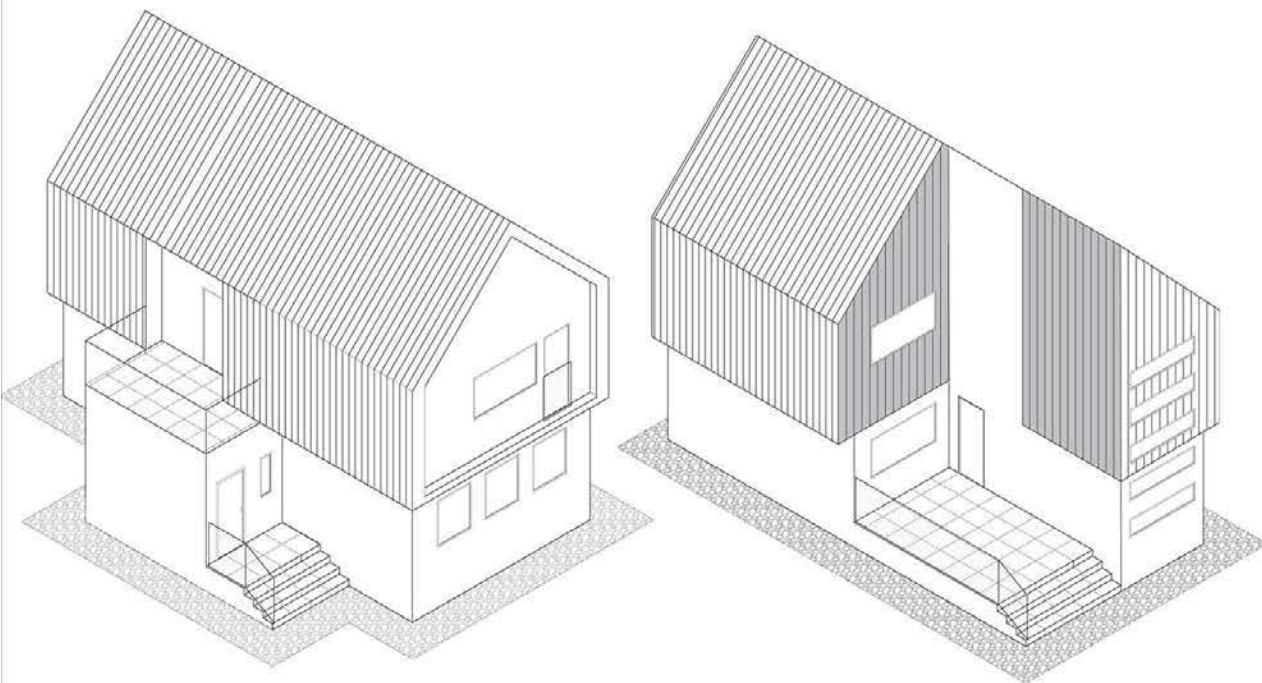

ОСНОВА ПРИЗЕМЉА 1:50

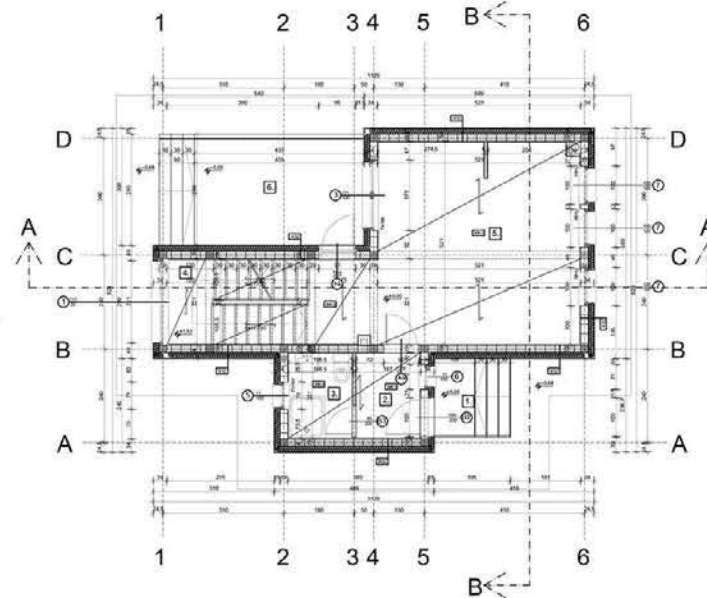
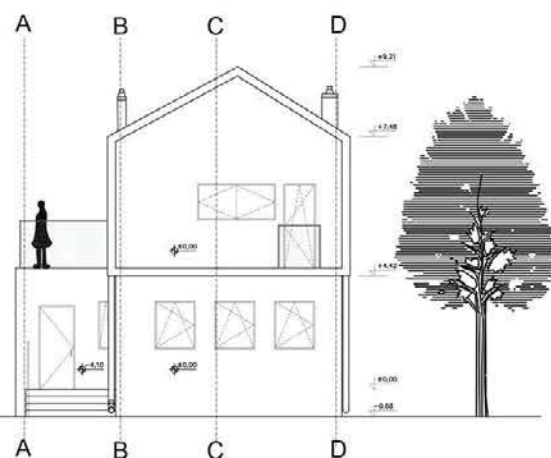
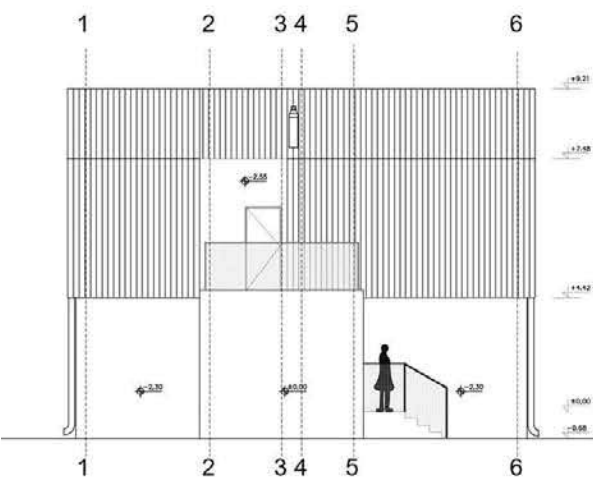

СИНТЕЗА ЕЛЕМЕНАТА  
И СКЛОПОВА -  
ПРОЈЕКАТ ЗИДАНЕ  
ЗГРАДЕ

наставник:

др/мр/арх. Љиљана  
Ђукановић, наставник  
др/мр/арх. Никола  
Милетић, асистент

АНЂЕЛА ВУЧКОВИЋ  
2020\_11149

ПРОЈЕКАТ СИНТАК





Универзитет у Београду  
Архитектонски факултет  
ОСНОВНЕ АКАДЕМСКЕ СТУДИЈЕ  
АРХИТЕКТУРА

школска година 2020/2021  
СТУДИЈСКА ЦЕЛИНА АК

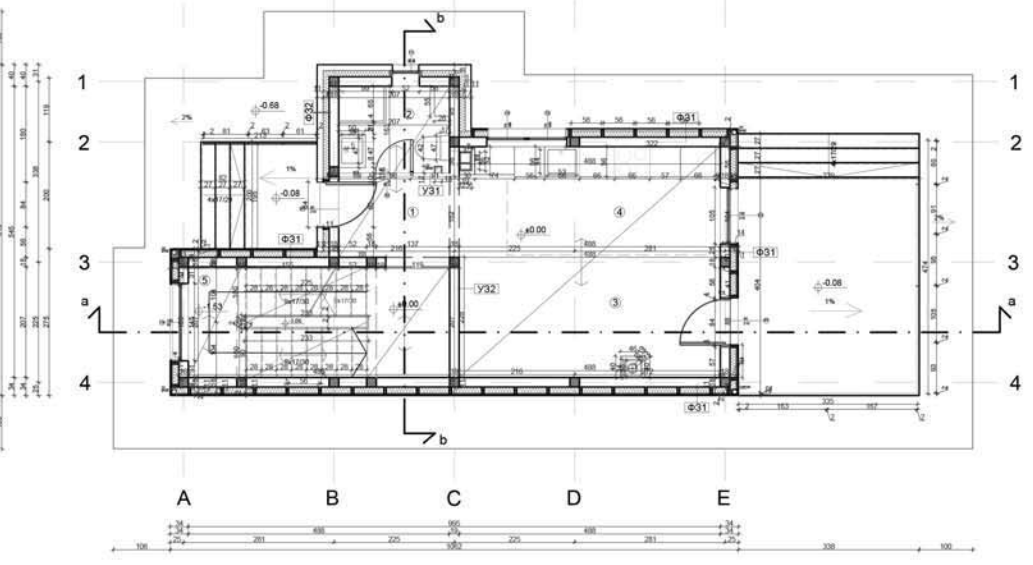

Изглед, фасада 1

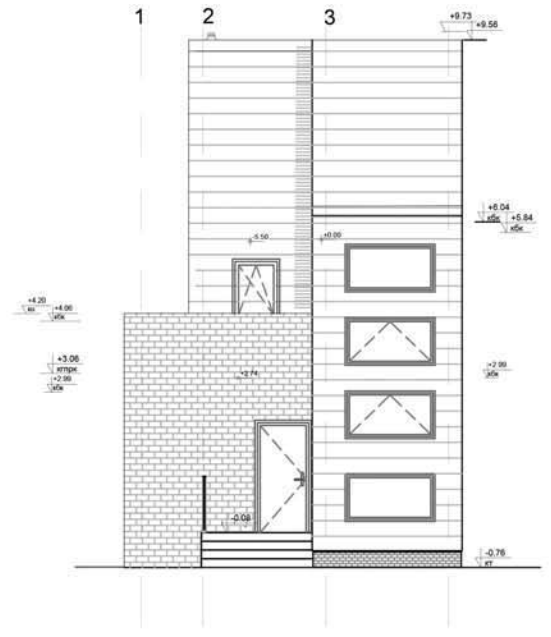

Волуметријски приказ,  
прилог идејног решења

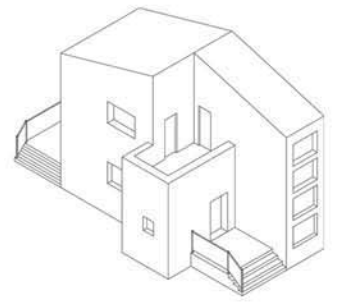

Пресек а-а

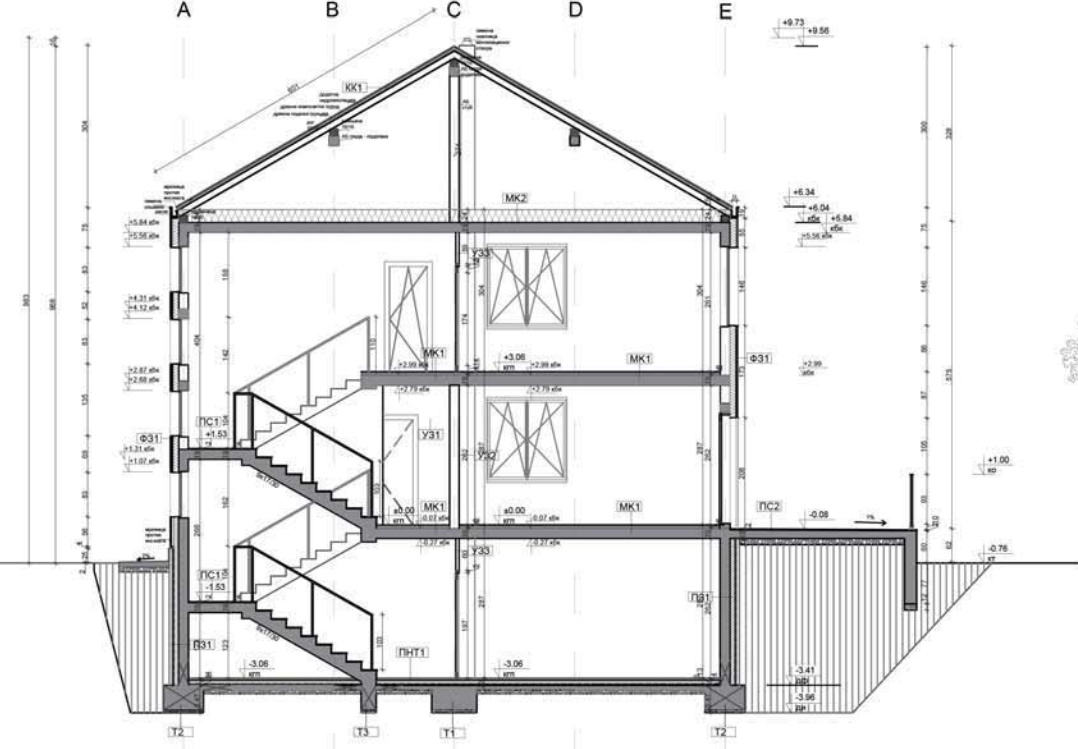

Изглед, фасада 2

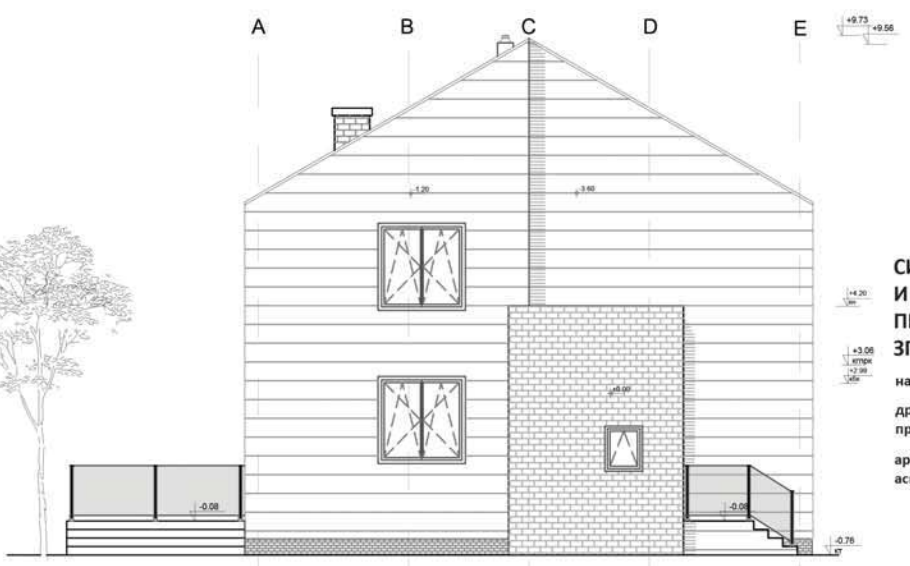

СИНТЕЗА ЕЛЕМЕНАТА  
И СКЛОПОВА -  
ПРОЈЕКАТ ЗИДАНЕ  
ЗГРАДЕ

наставник:  
др Љиљана Ђукановић,  
професор  
арх. Никола Милетић,  
асистент

ЂУРЂА ПЕТКОВИЋ  
2020/11143

ПРОЈЕКАТ СИНТАК



Универзитет у Београду  
Архитектонски факултет

ОСНОВНЕ АКАДЕМСКЕ СТУДИЈЕ  
АРХИТЕКТУРА

школска година 2020/2021  
СТУДИЈСКА ЦЕЛИНА АК

OSNOVA PRIZEMLJA

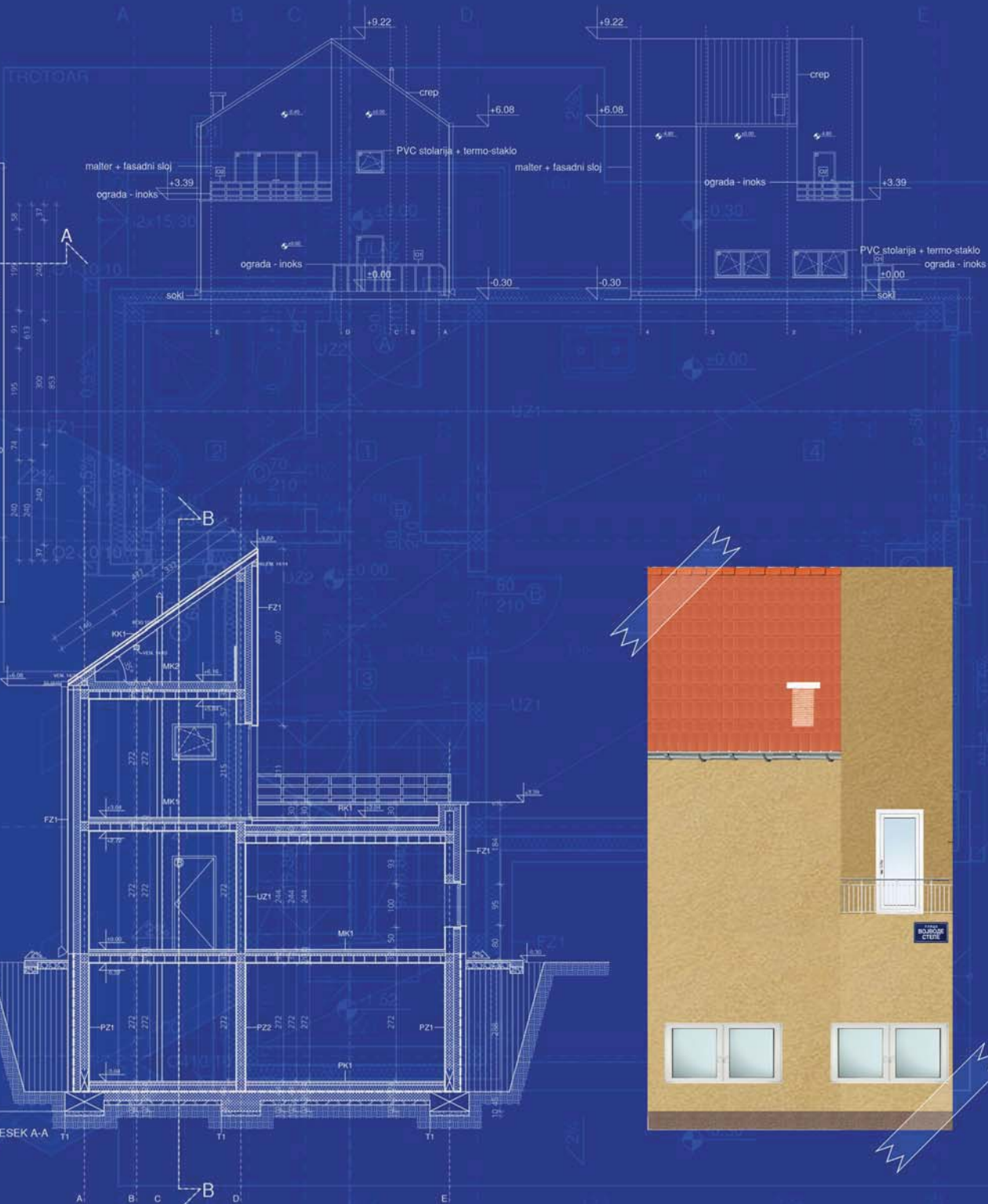
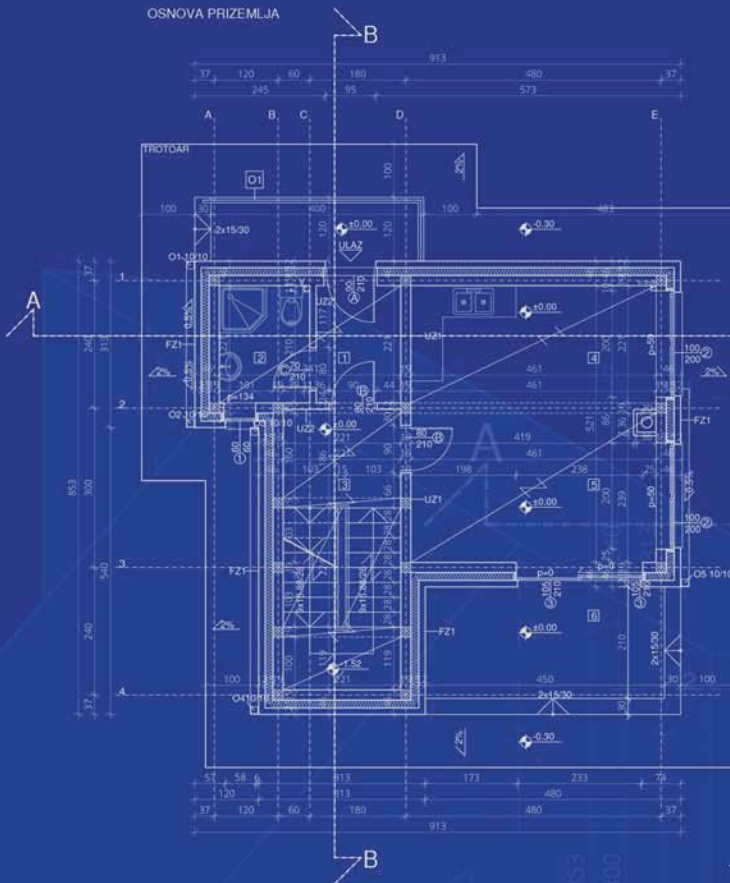

СИНТЕЗА ЕЛЕМЕНАТА  
И СКЛОПОВА -  
ПРОЈЕКАТ ЗИДАНЕ  
ЗГРАДЕ

наставник:

др ЉИЉАНА БУКАНОВИЋ,  
вандредни професор

арх. НИКОЛА МИЛЕТИЋ,  
асистент

ДУШАН ВРАНЕШ  
2020/11080

ПРОЈЕКАТ СИНТАК





Универзитет у Београду  
Архитектонски факултет  
ОСНОВНЕ АКАДЕМСКЕ СТУДИЈЕ  
АРХИТЕКТУРА

школска година 2020/2021  
СТУДИЈСКА ЦЕЛИНА АК

ПРЕСЕК А - А

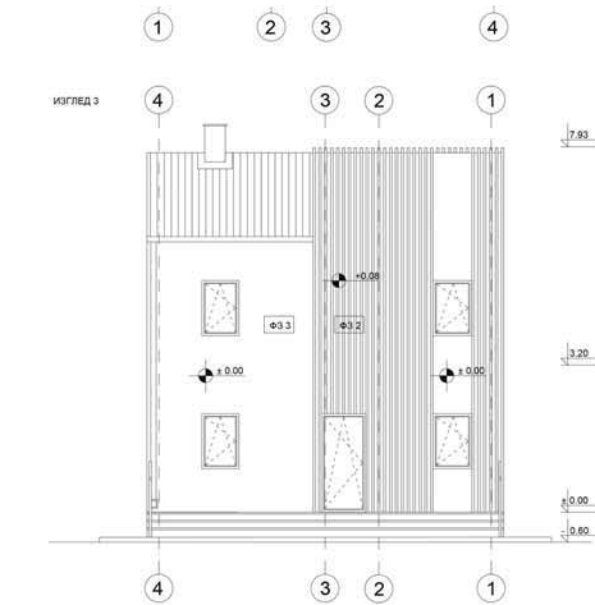
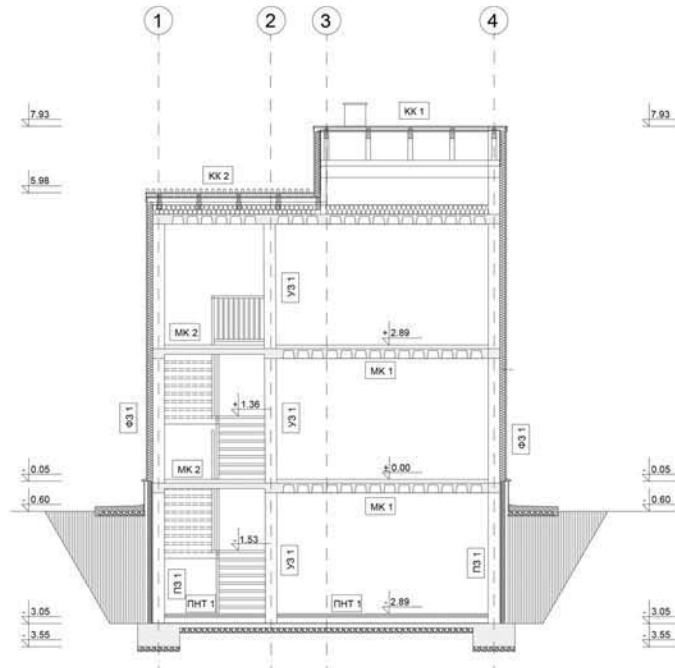

Материјализација фасаде



Вертикалне дрвене летвице



Малтер на рабицу



Стакло



Инекс

СИНТЕЗА ЕЛЕМЕНАТА  
И СКЛОПОВА -  
ПРОЈЕКАТ ЗИДАНЕ  
ЗГРАДЕ

наставник:  
доц др Љиљана Букановић

Никола Милетић  
асистент

ЕЛЕНА ВИЋЕНТИЈЕВИЋ  
2020-11213

ПРОЈЕКАТ СИНТАК

ИЗГЛЕД 3

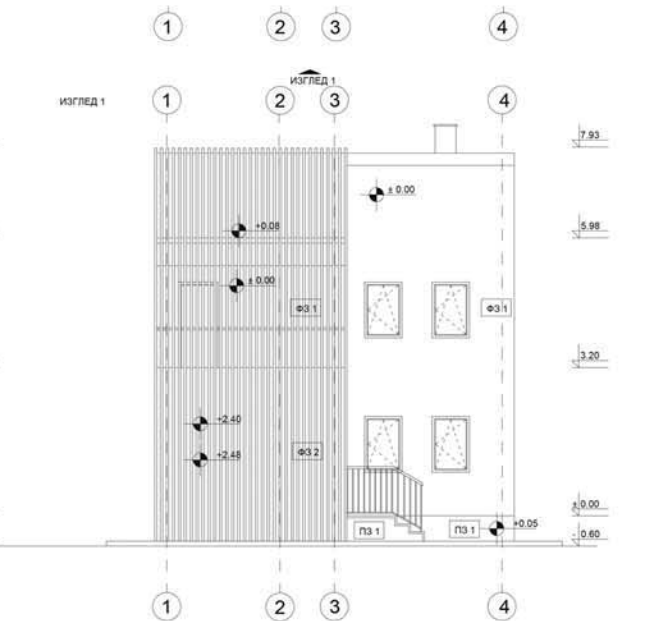
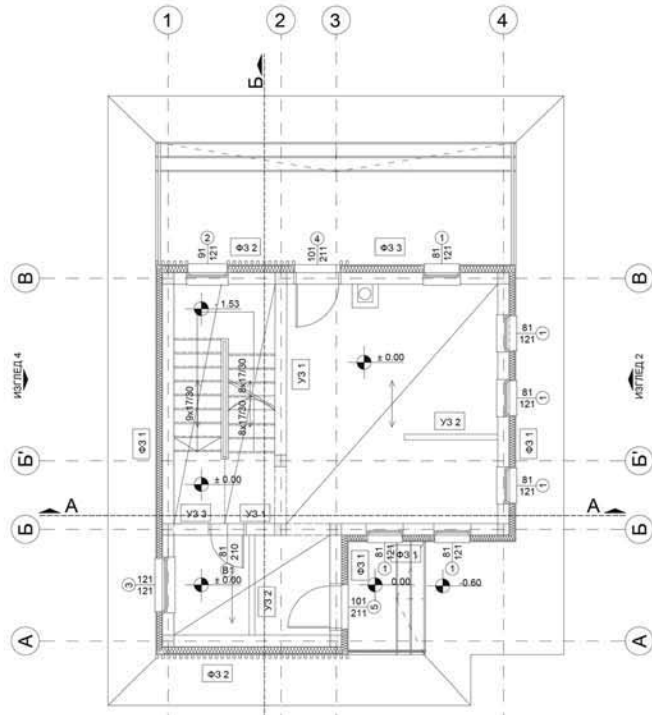







Универзитет у Београду  
Архитектонски факултет  
ОСНОВНЕ АКАДЕМСКЕ СТУДИЈЕ  
АРХИТЕКТУРА

школска година 2020/2021  
СТУДИЈСКА ЦЕЛИНА АК

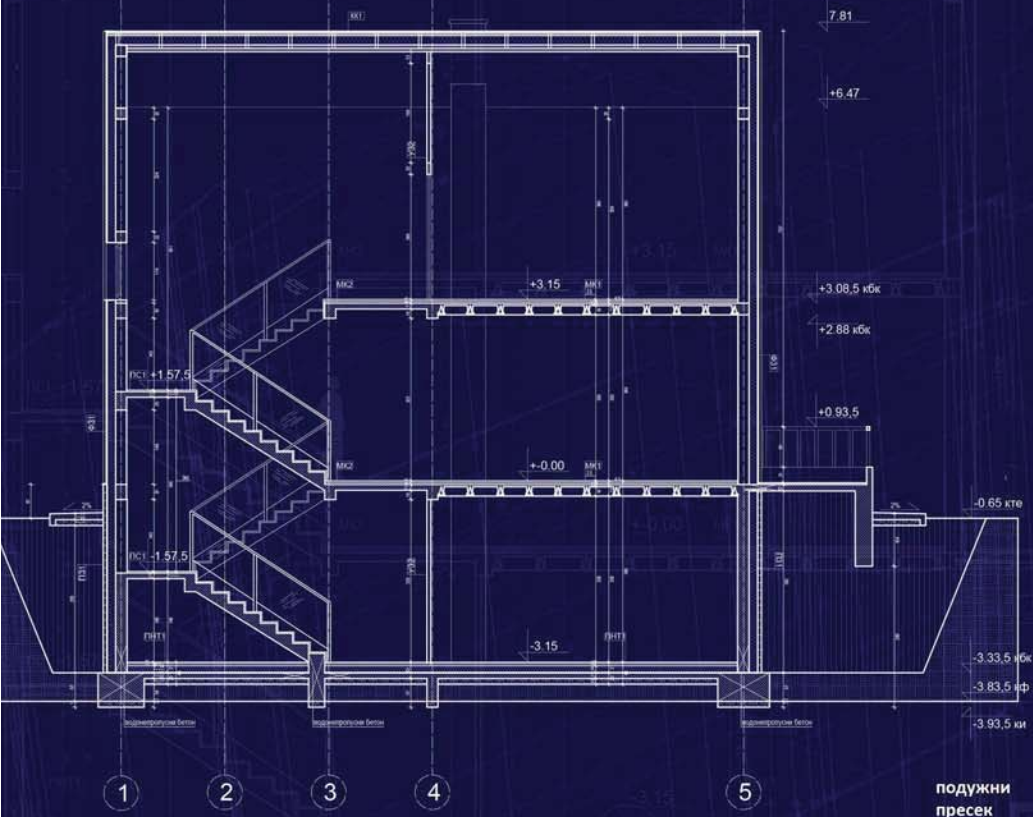

пођужни пресек

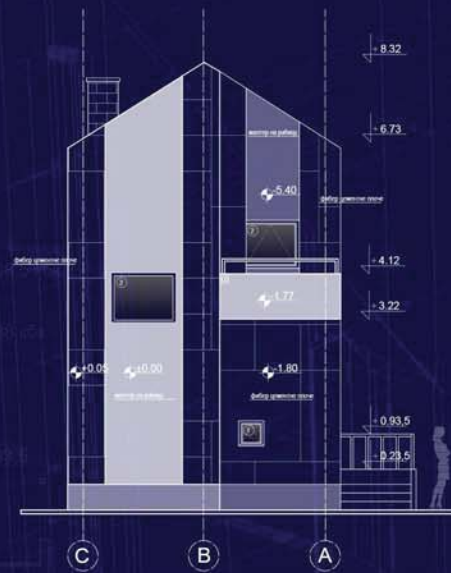

изглед

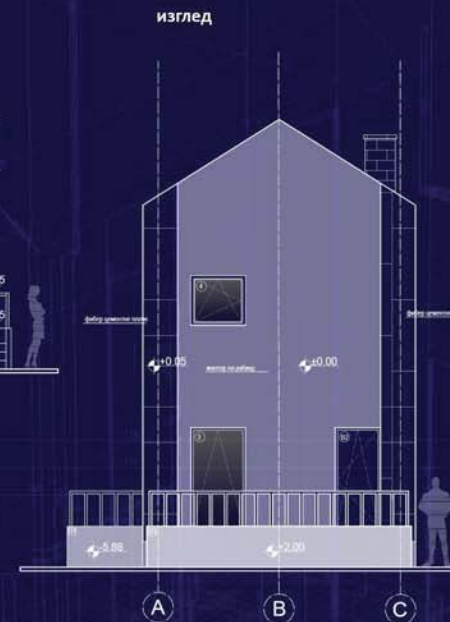

изглед

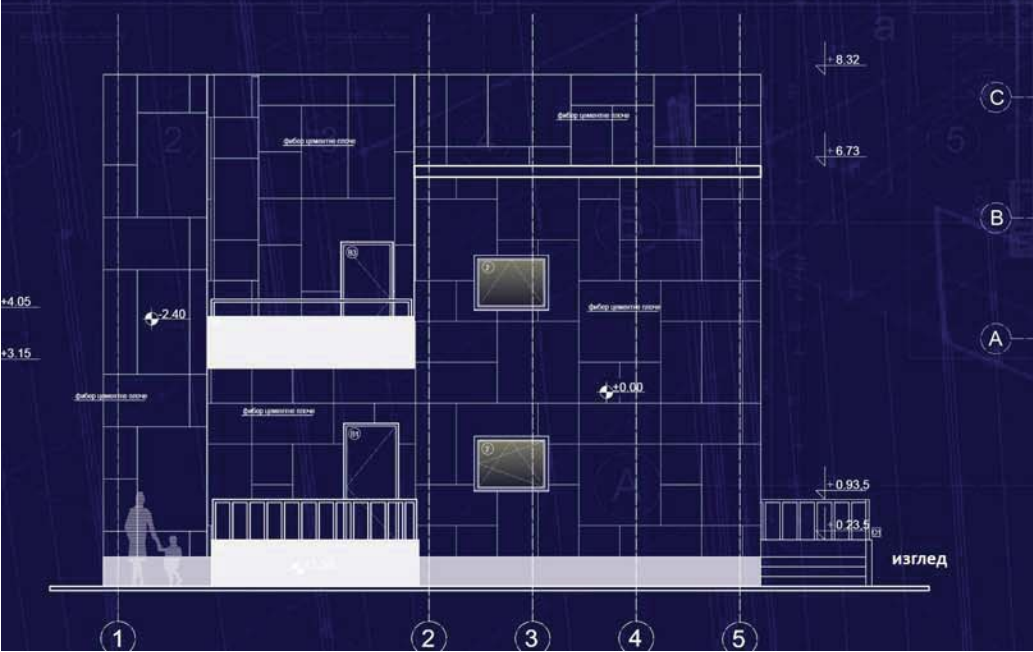

изглед

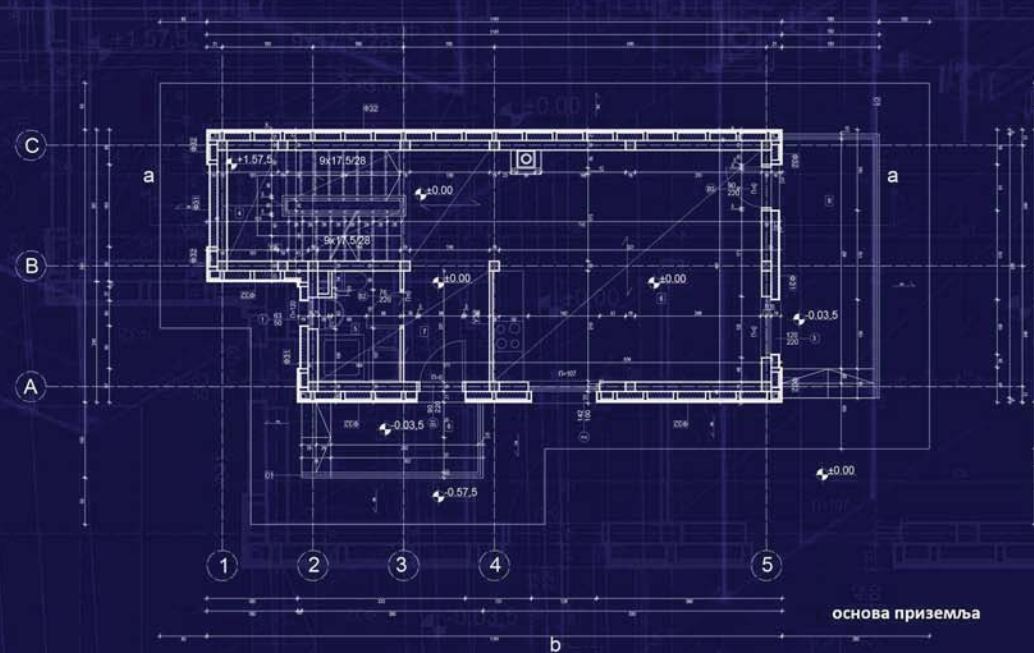

основа приземља

СИНТЕЗА ЕЛЕМЕНАТА  
И СКЛОПОВА -  
ПРОЈЕКАТ ЗИДАНЕ  
ЗГРАДЕ

наставник:  
др Љиљана Ђукановић,  
ванредни професор  
арх. Никола Милетић,  
асистент

ЕМИЛИЈА ПЕТРОВИЋ  
2020/11096

ПРОЈЕКАТ СИНТАК



Универзитет у Београду  
Архитектонски факултет  
ОСНОВНЕ АКАДЕМСКЕ СТУДИЈЕ  
АРХИТЕКТУРА

школска година 2020/2021  
СТУДИЈСКА ЦЕЛИНА АК

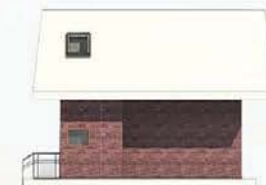
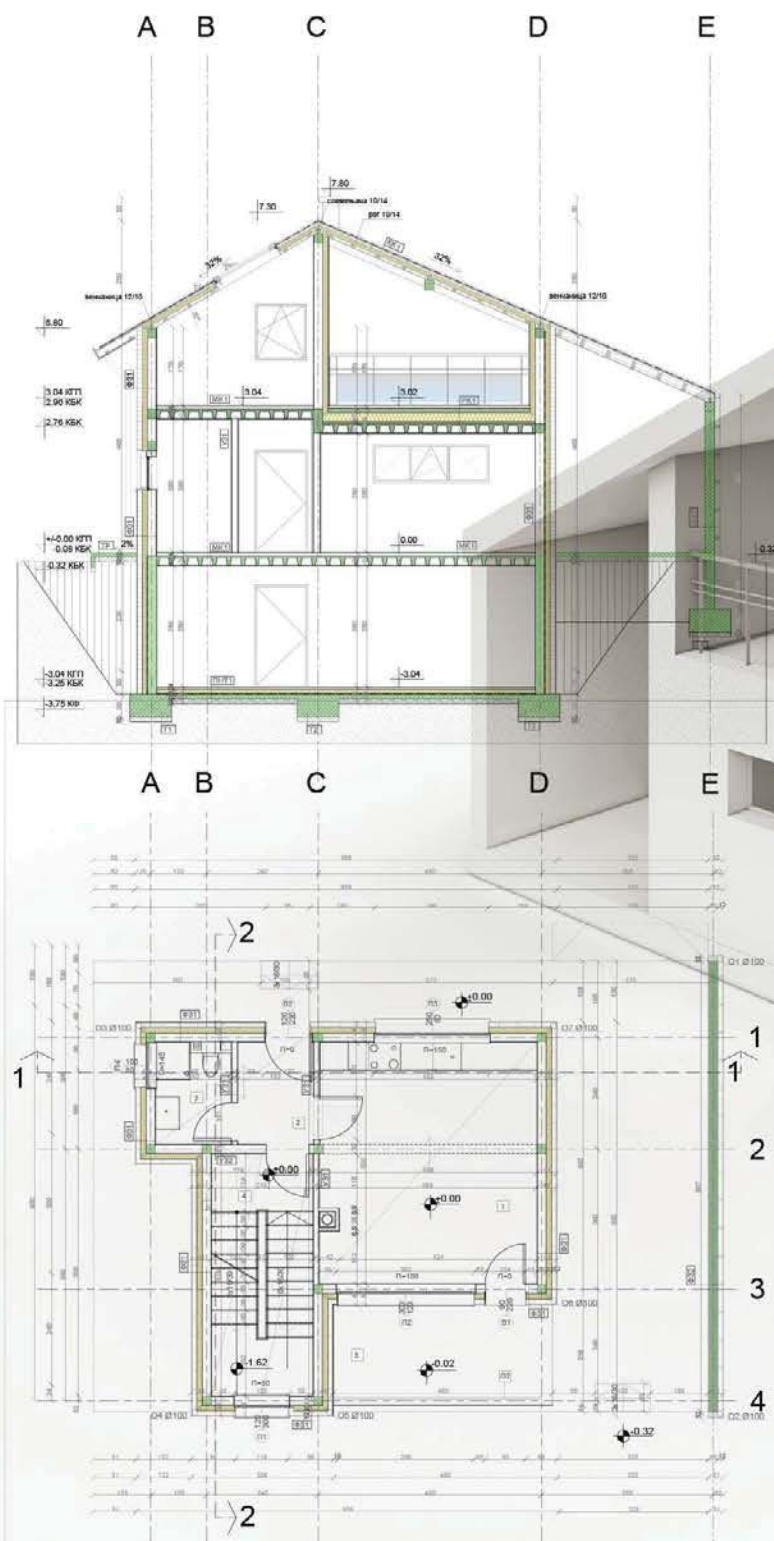

СИНТЕЗА ЕЛЕМЕНАТА  
И СКЛОПОВА -  
ПРОЈЕКАТ ЗИДАНЕ  
ЗГРАДЕ

наставник:  
др ЉИЉАНА ЂУКАНОВИЋ,  
ванредни професор  
арх. НИКОЛА МИЛЕТИЋ,  
сарадник

ЕМИН ПЕЃАНИН  
2020/11159

ПРОЈЕКАТ СИНТАК





Универзитет у Београду  
Архитектонски факултет  
ОСНОВНЕ АКАДЕМСКЕ СТУДИЈЕ  
АРХИТЕКТУРА

школска година 2020/2021  
СТУДИЈСКА ЦЕЛИНА АК

СИНТЕЗА ЕЛЕМЕНАТА  
И СКЛОПОВА -  
ПРОЈЕКАТ ЗИДАНЕ  
ЗГРАДЕ

наставник:  
др. ЉИЉАНА БУКАНОВИЋ,  
ванредни професор  
арх. НИКОЛА МИЛЕТИЋ,  
асистент

ФИЛИП ПУШИЦА  
2020/11172

ПРОЈЕКАТ СИНТАК

## ОСНОВА ПРИЗЕМЉА

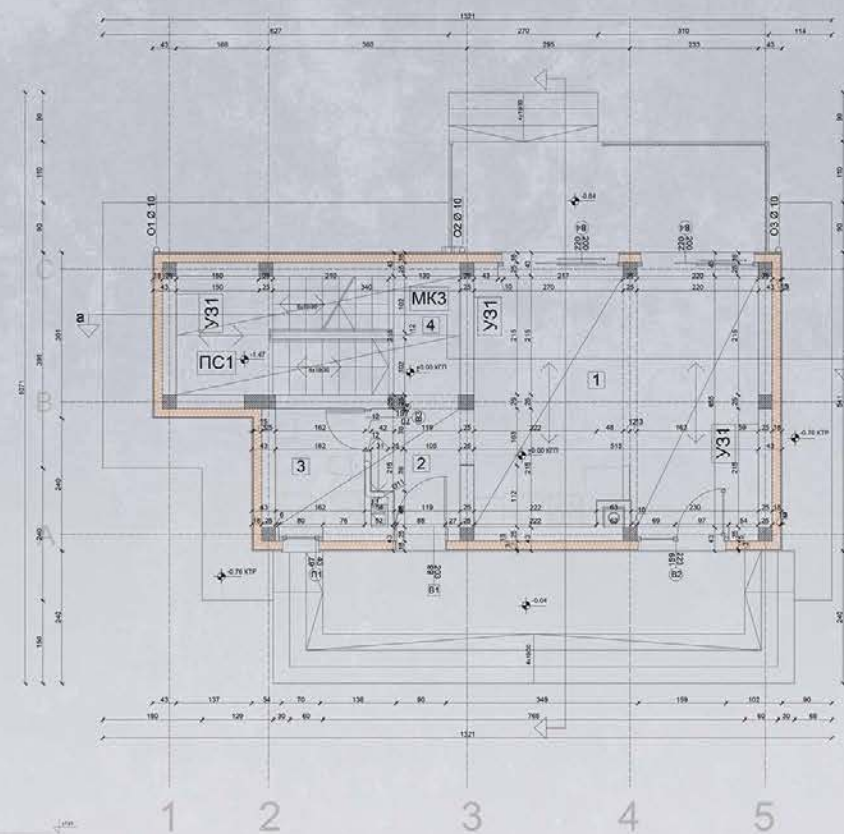

## ПРЕСЕК а-а

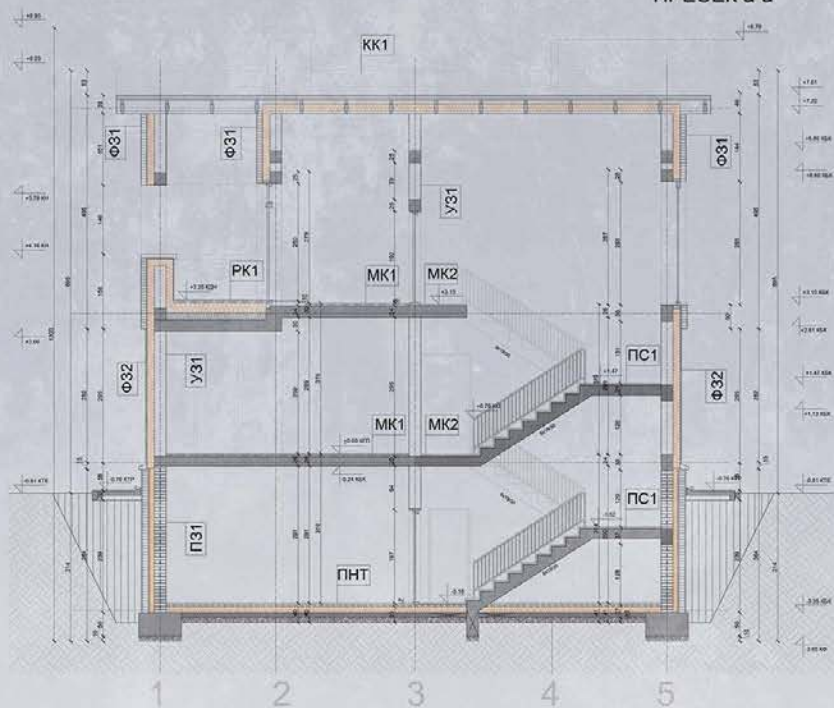

## ФАСАДЕ

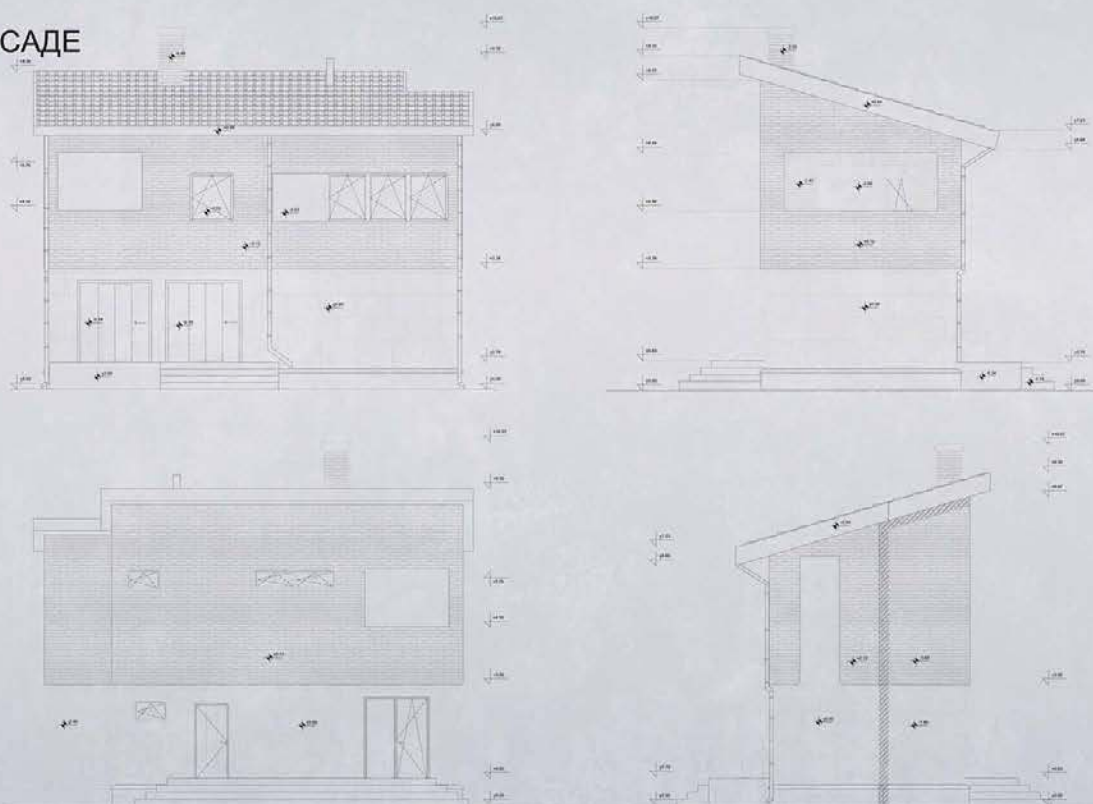



Универзитет у Београду  
Архитектонски факултет  
ОСНОВНЕ АКАДЕМСКЕ СТУДИЈЕ  
АРХИТЕКТУРА

школска година 2020/2021  
СТУДИЈСКА ЦЕЛИНА АК

ОСНОВА ПРИЗЕМЉА

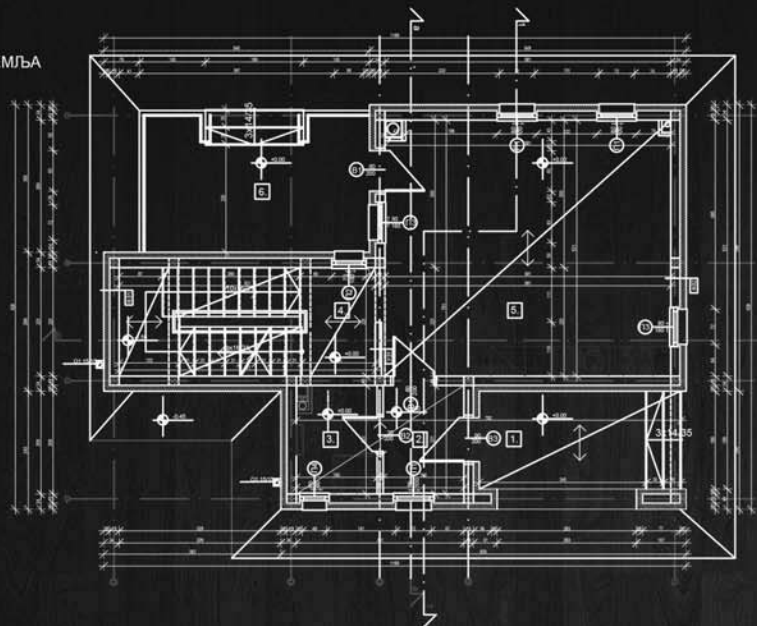

ИЗГЛЕД 2

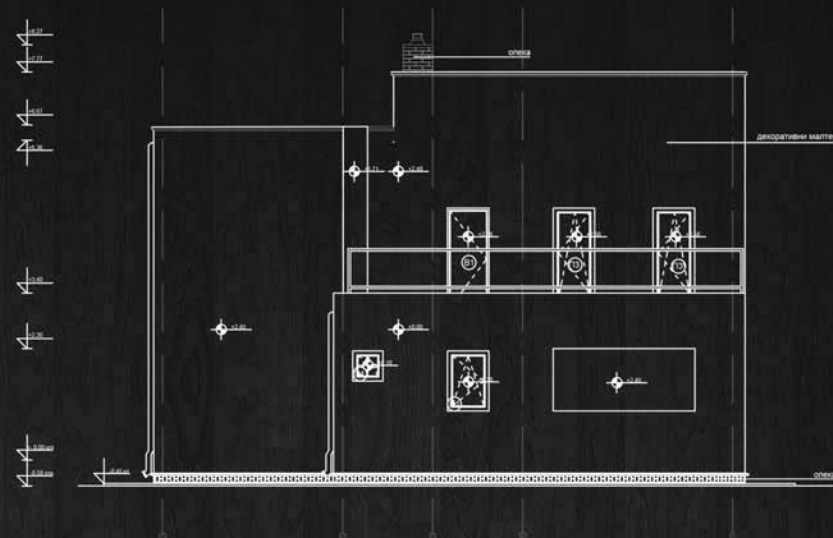

ПОДУЖНИ ПРЕСЕК b-b

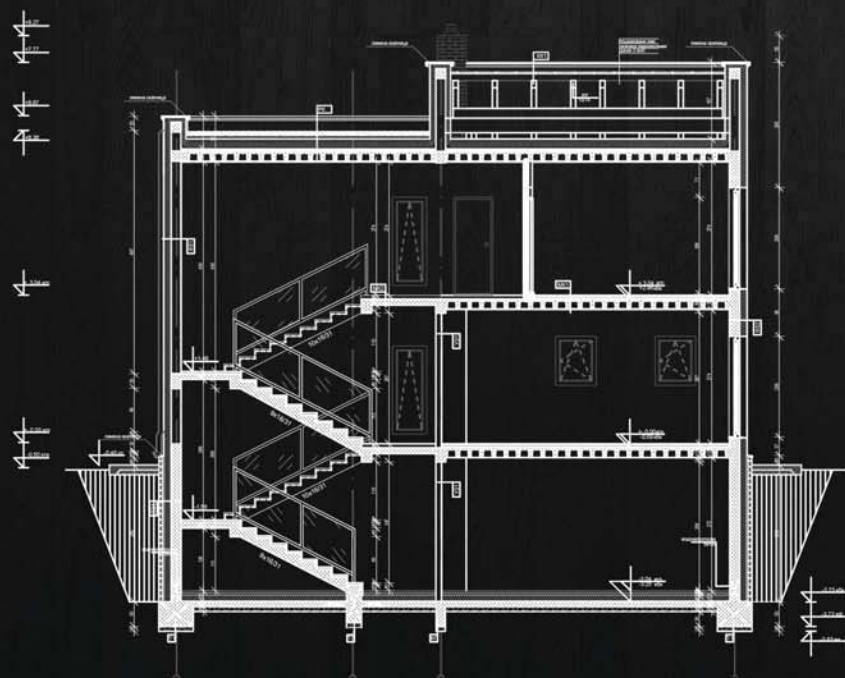

ИЗГЛЕД 4

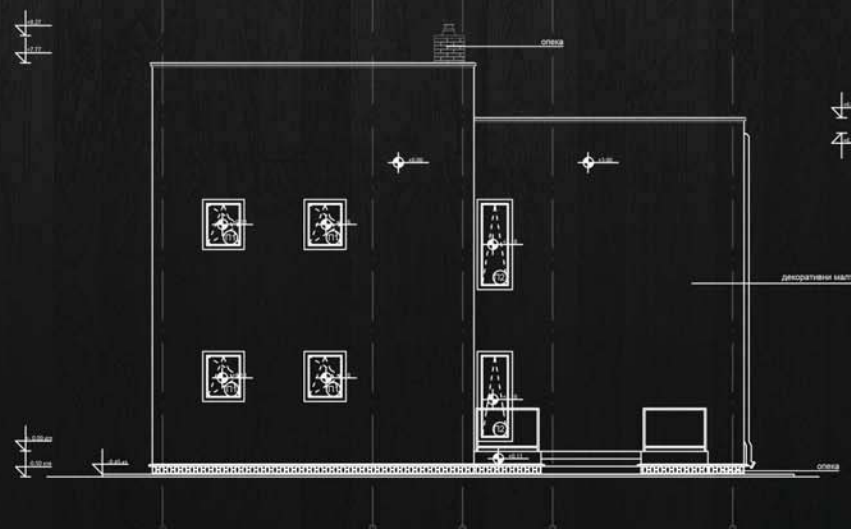

СИНТЕЗА ЕЛЕМЕНАТА  
И СКЛОПОВА -  
ПРОЈЕКАТ ЗИДАНЕ  
ЗГРАДЕ

наставник:

др Љиљана Ђукановић,  
ванредни професор

арх. Никола Милетић,  
асистент

КРИСТИНА ПЕРИШИЋ  
2020/11239

ПРОЈЕКАТ СИНТАК





Универзитет у Београду  
Архитектонски факултет  
ОСНОВНЕ АКАДЕМСКЕ СТУДИЈЕ  
АРХИТЕКТУРА

школска година 2020/2021  
СТУДИЈСКА ЦЕЛИНА АК

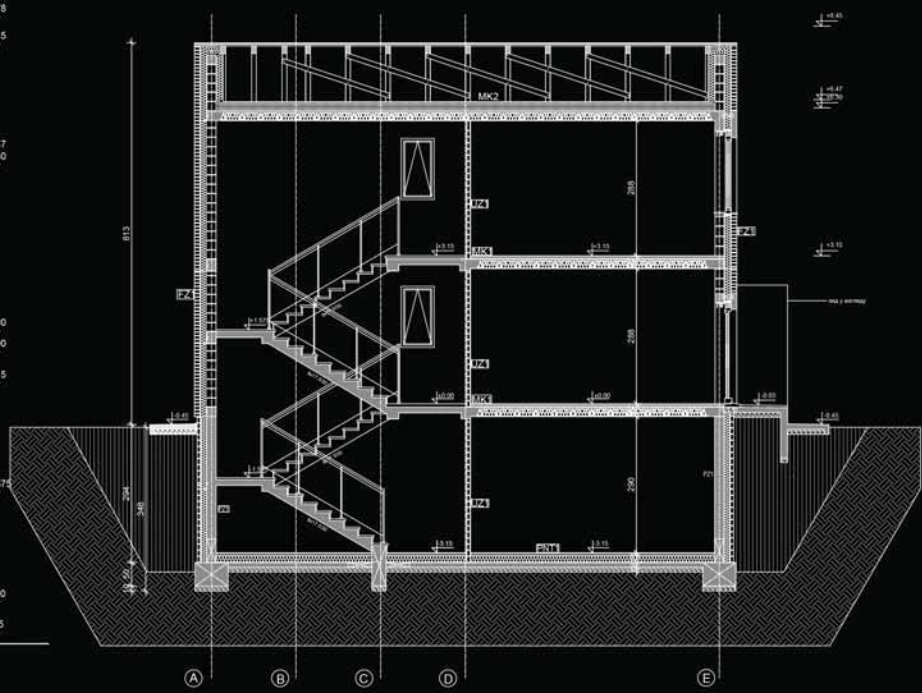
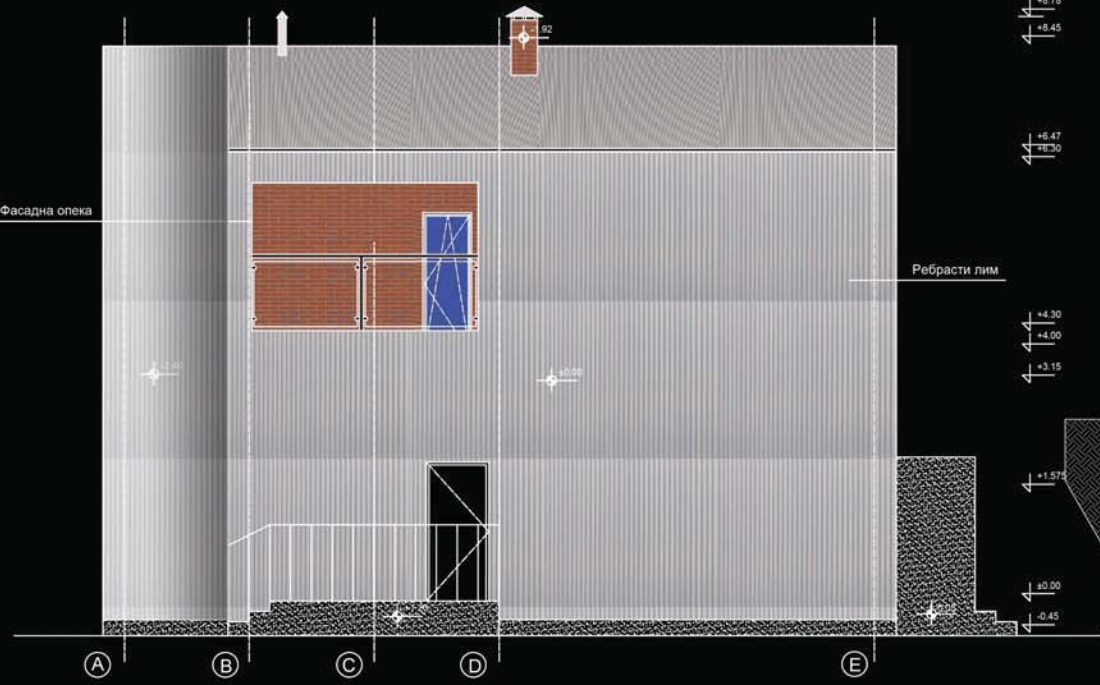
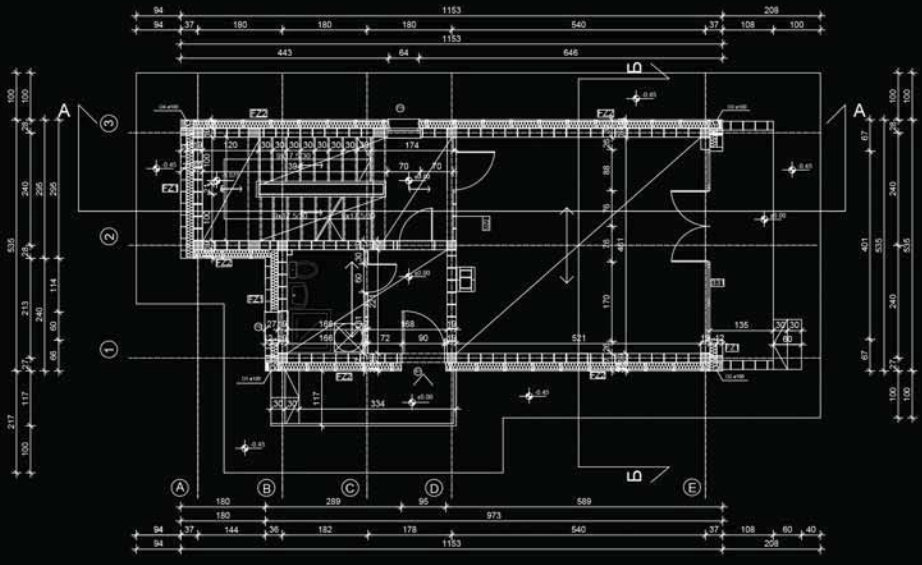
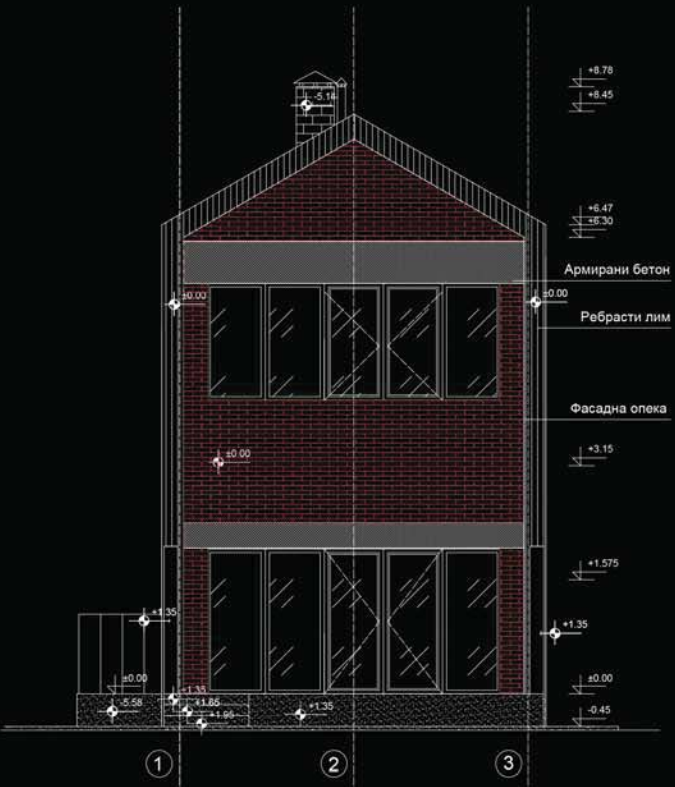

СИНТЕЗА ЕЛЕМЕНАТА  
И СКЛОПОВА -  
ПРОЈЕКАТ ЗИДАНЕ  
ЗГРАДЕ

наставник:  
доц. др Љиљана Ђукановић,  
ванредни професор  
М. арх Никола Милетић,  
асистент

Лазар Вићић  
2020\_11051

ПРОЈЕКАТ СИНТАК





Универзитет у Београду  
Архитектонски факултет  
ОСНОВНЕ АКАДЕМСКЕ СТУДИЈЕ  
АРХИТЕКТУРА

школска година 2020/2021  
СТУДИЈСКА ЦЕЛИНА АК

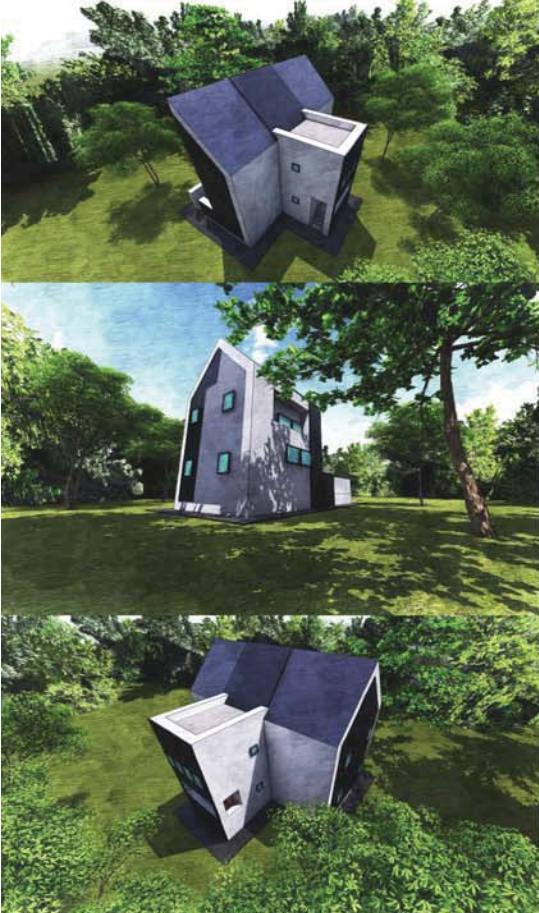

Рендеровани 3D прикази

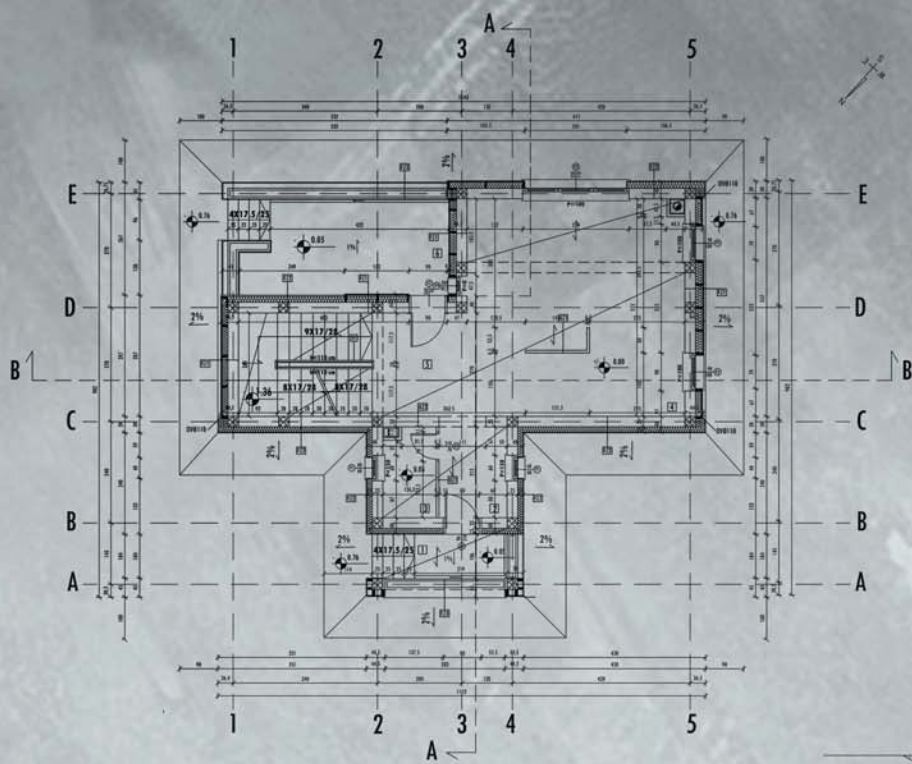

Основа приземља

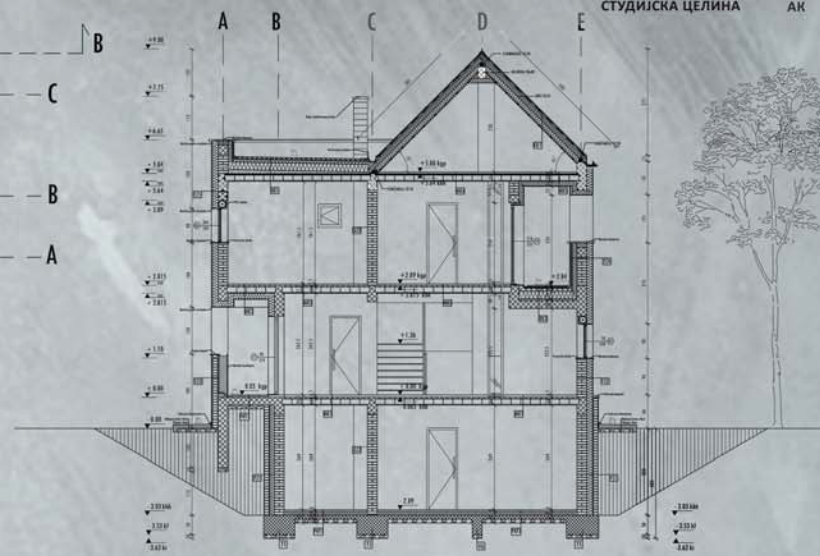

Пресјек А-А

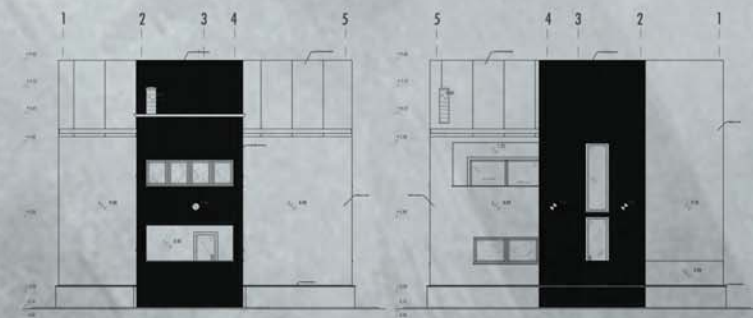

СИНТЕЗА ЕЛЕМЕНАТА  
И СКЛОПОВА -  
ПРОЈЕКАТ ЗИДАНЕ  
ЗГРАДЕ

наставник:  
др Љиљана Букановић,  
вандредни професор  
арх. Никола Милетић,  
асистент

МАТИЈА ВУЛОВИЋ  
11079/2020

ПРОЈЕКАТ СИНТАК

Фасаде



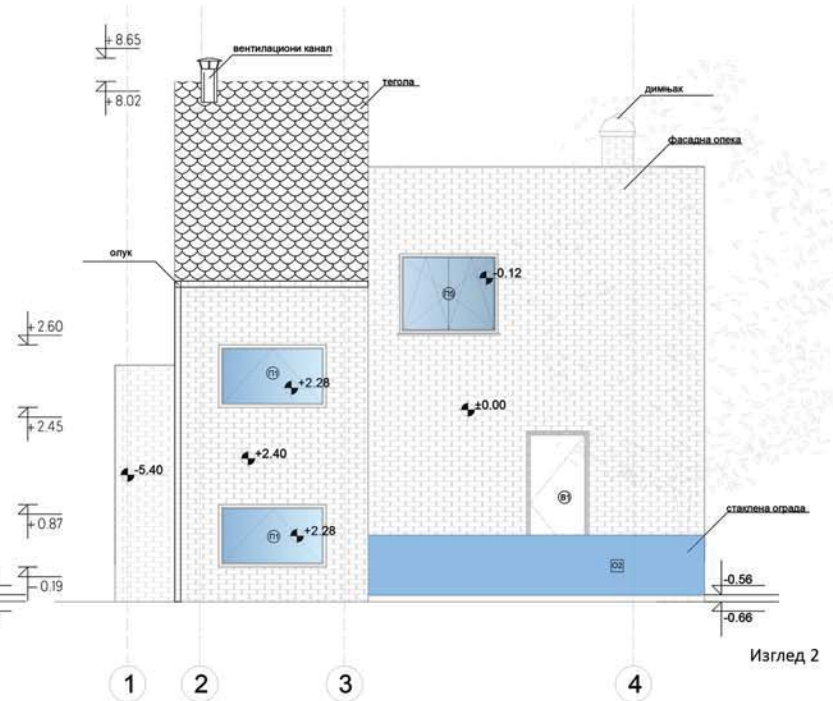
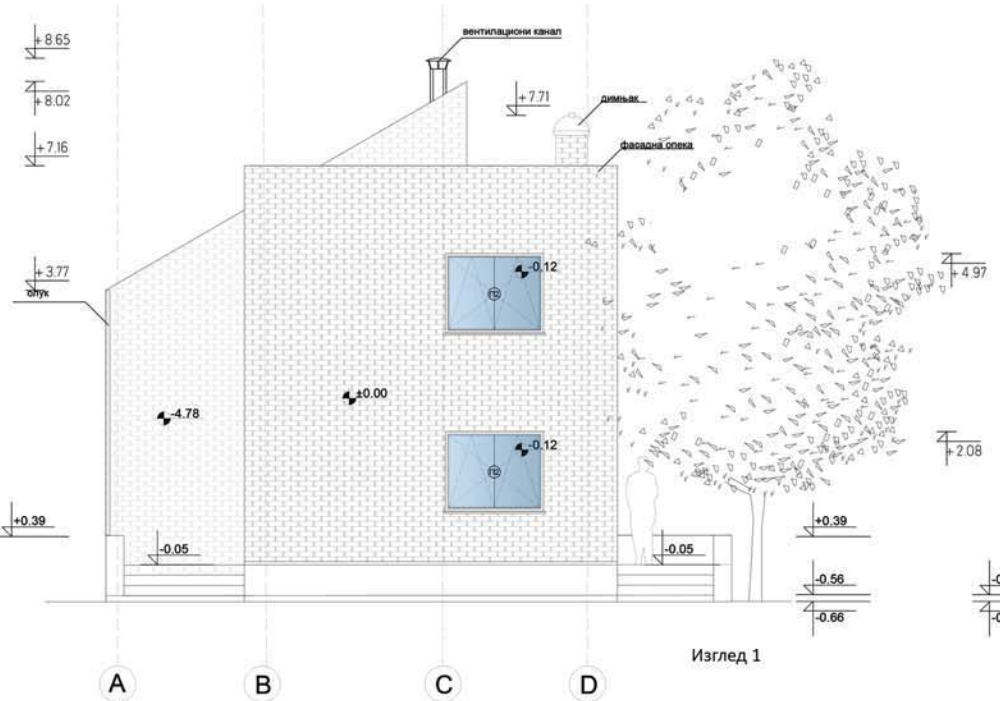
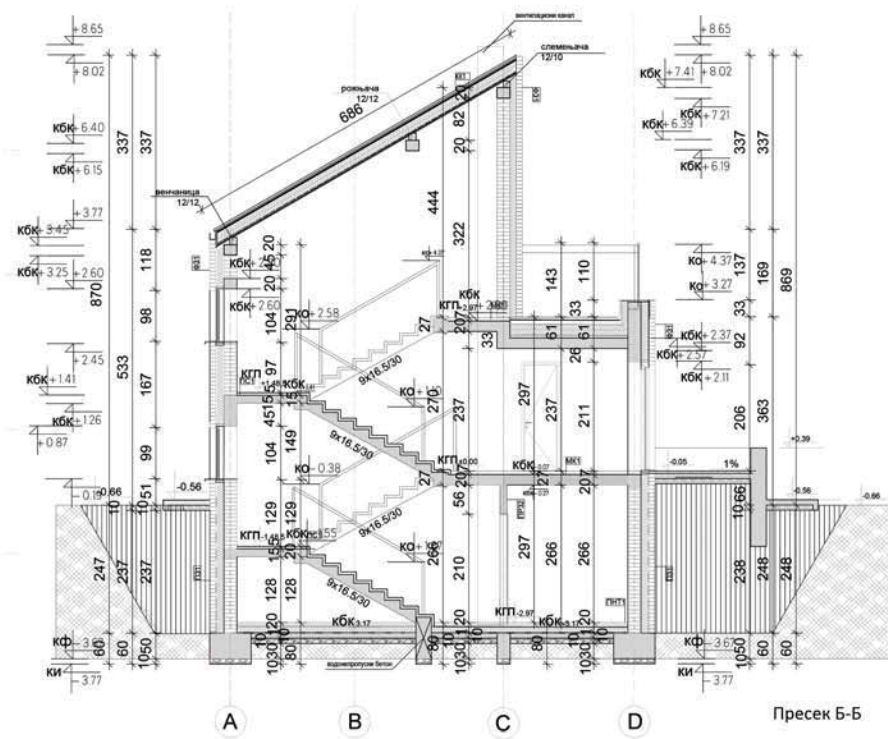
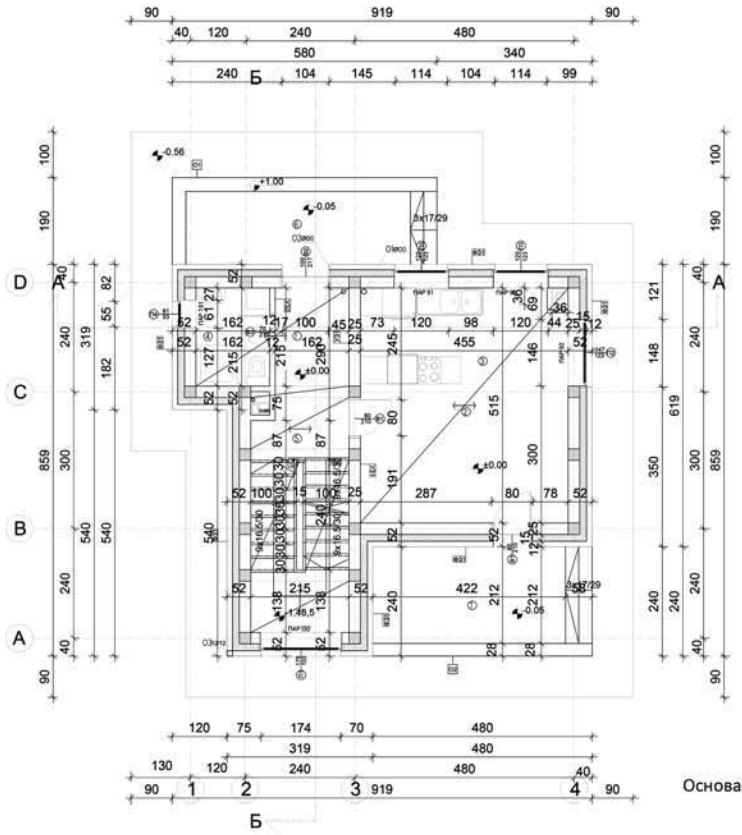
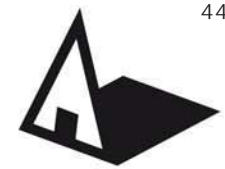

+8.65  
+8.02  
+7.16  
+7.71  
+4.97  
+3.77

СИНТЕЗА ЕЛЕМЕНАТА  
И СКЛОПОВА -  
ПРОЈЕКАТ ЗИДАНЕ  
ЗГРАДЕ

наставник:  
др Љиљана Букановић,  
ванредни професор  
арх. Никола Милетић,  
асистент

МИЛИЦА ПЕРИЋ  
2020/11207



Универзитет у Београду  
Архитектонски факултет  
ОСНОВНЕ АКАДЕМСКЕ СТУДИЈЕ  
АРХИТЕКТУРА

школска година 2020/2021  
СТУДИЈСКА ЦЕЛИНА АК

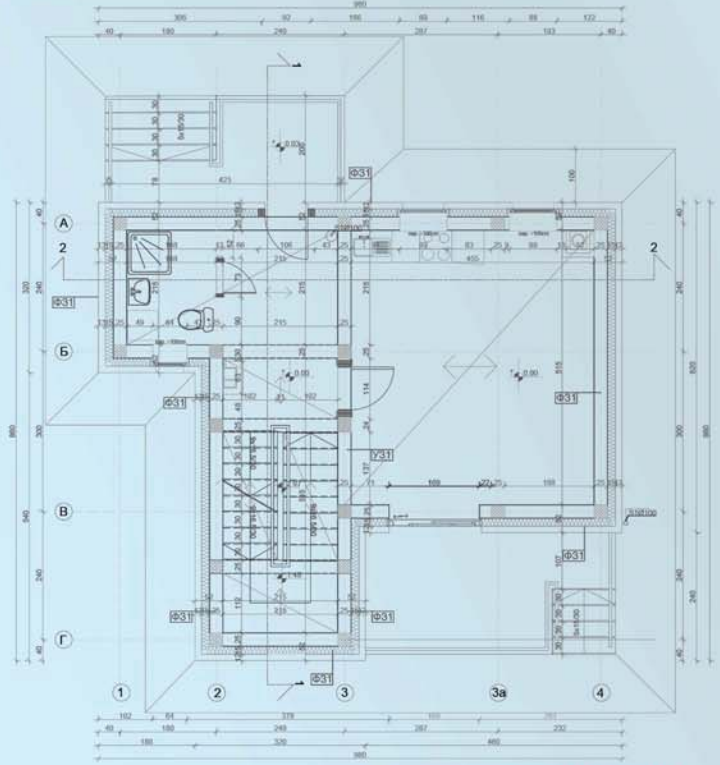

ОСНОВА ПРИЗЕМЉА

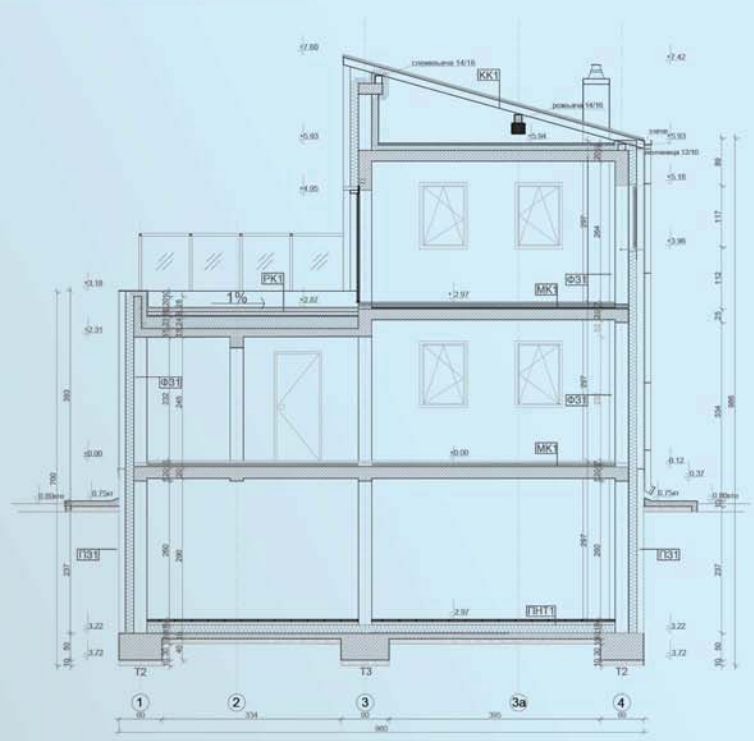

ПРЕСЕК 2-2

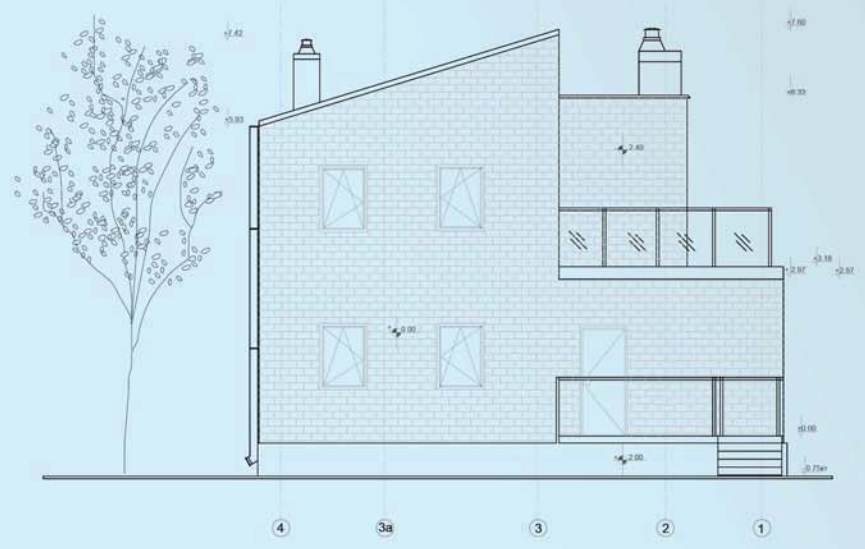

ИЗГЛЕД

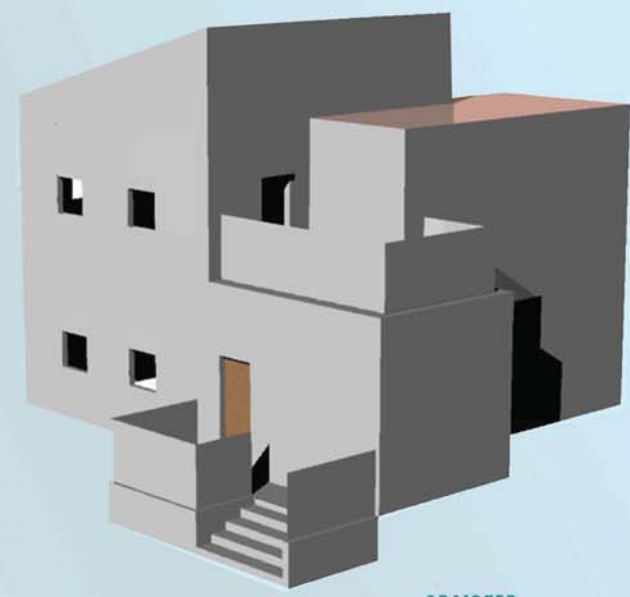

ЗД МОДЕЛ

СИНТЕЗА ЕЛЕМЕНАТА  
И СКЛОПОВА -  
ПРОЈЕКАТ ЗИДАНЕ  
ЗГРАДЕ

наставник:  
др Љуљана Ђукановић  
професор  
арх. НИКОЛА МИЛЕТИЋ,  
асистент

Милица Вељановић  
2020/11231

ПРОЈЕКАТ СИНТАК





Универзитет у Београду  
Архитектонски факултет  
ОСНОВНЕ АКАДЕМСКЕ СТУДИЈЕ  
АРХИТЕКТУРА

школска година 2020/2021  
СТУДИЈСКА ЦЕЛИНА АК

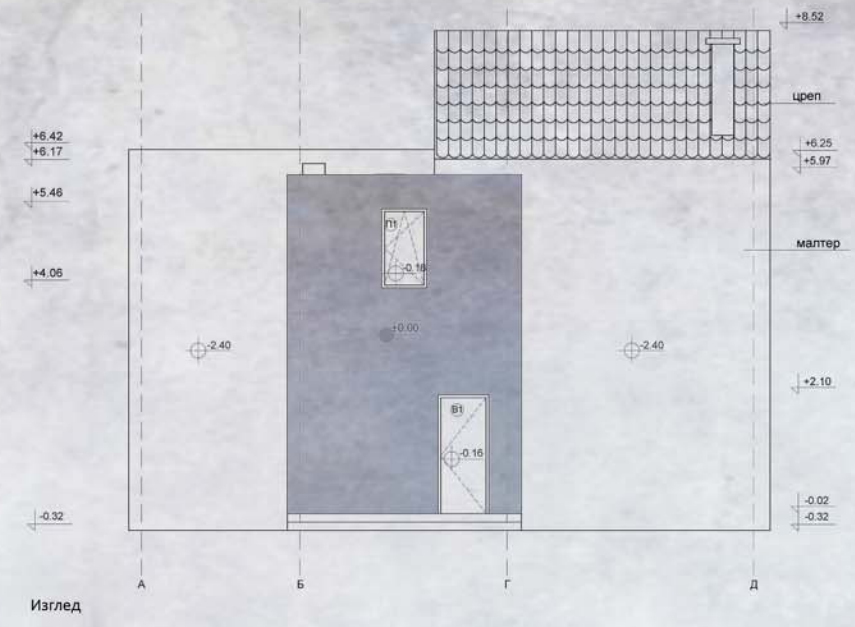
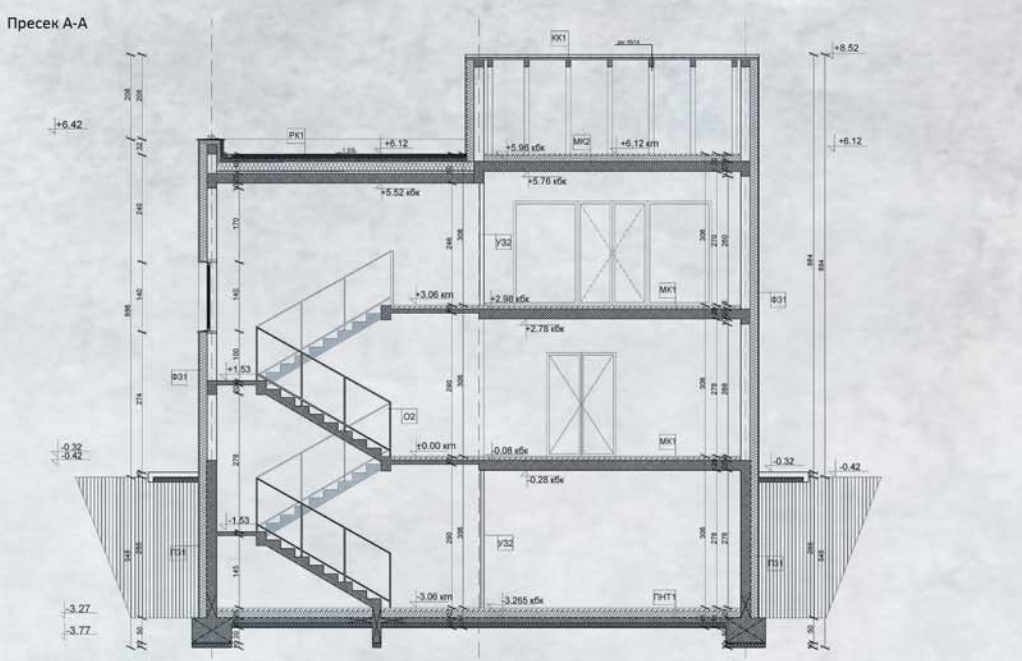
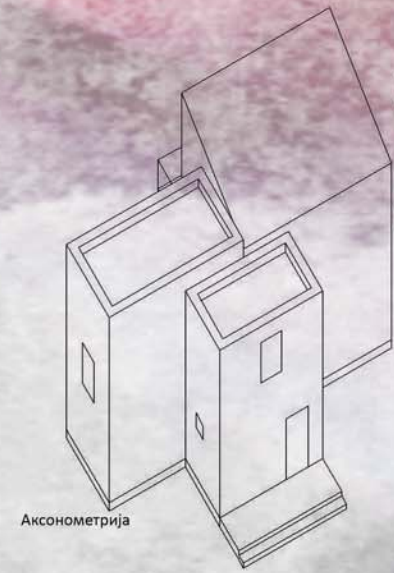
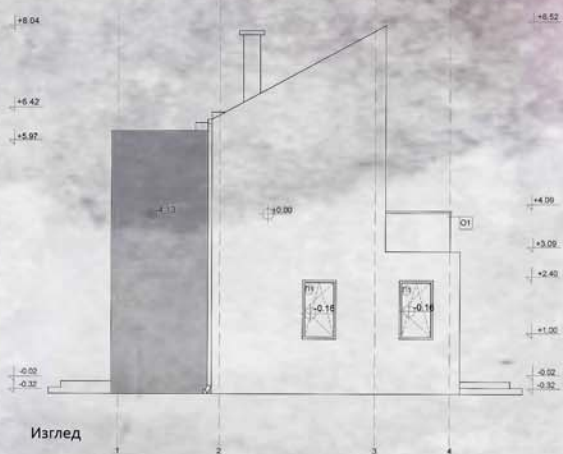
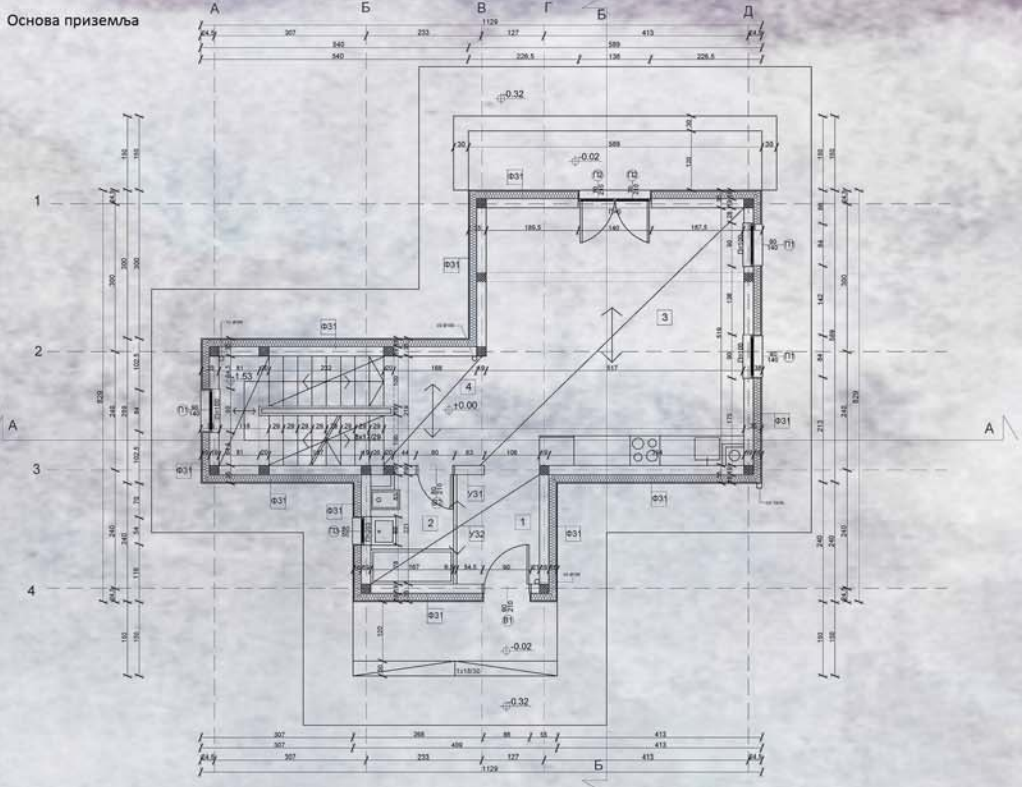

**СИНТЕЗА ЕЛЕМЕНАТА  
И СКЛОПОВА -  
ПРОЈЕКАТ ЗИДАНЕ  
ЗГРАДЕ**

наставник:  
др Љиљана Ђукановић,  
ван. професор  
арх. Никола Милетић  
асистент

МИЛИЦА ВУЉИЋ  
2020-11192

ПРОЈЕКАТ СИНТАК





Универзитет у Београду  
Архитектонски факултет  
ОСНОВНЕ АКАДЕМСКЕ СТУДИЈЕ  
АРХИТЕКТУРА

школска година 2020/2021  
СТУДИЈСКА ЦЕЛИНА АК



ОСНОВА ПРИЗЕМЉА

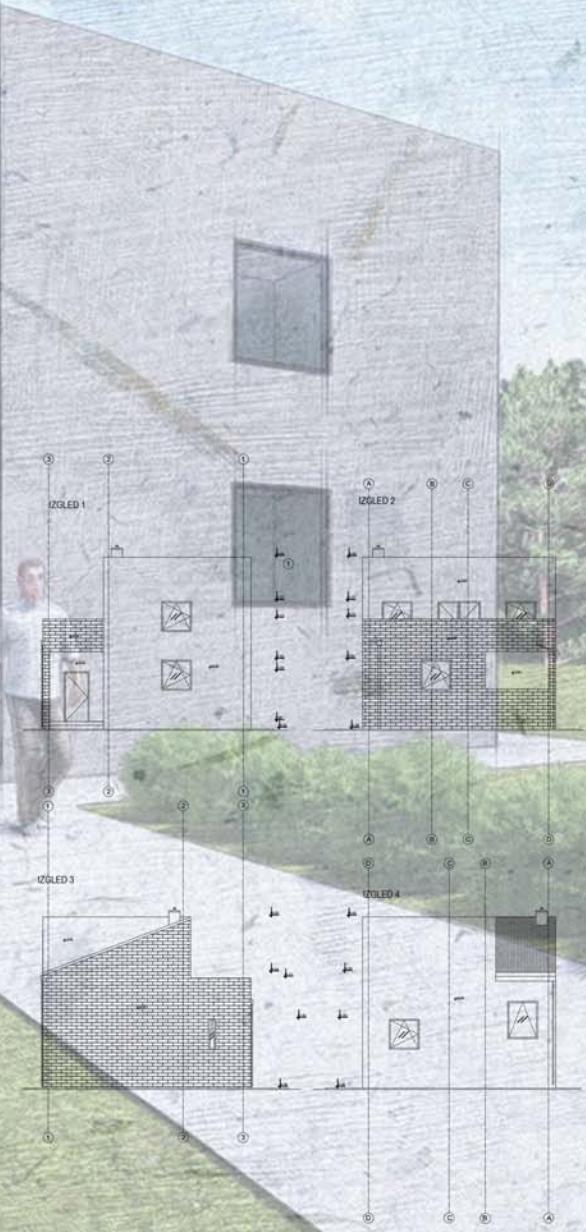
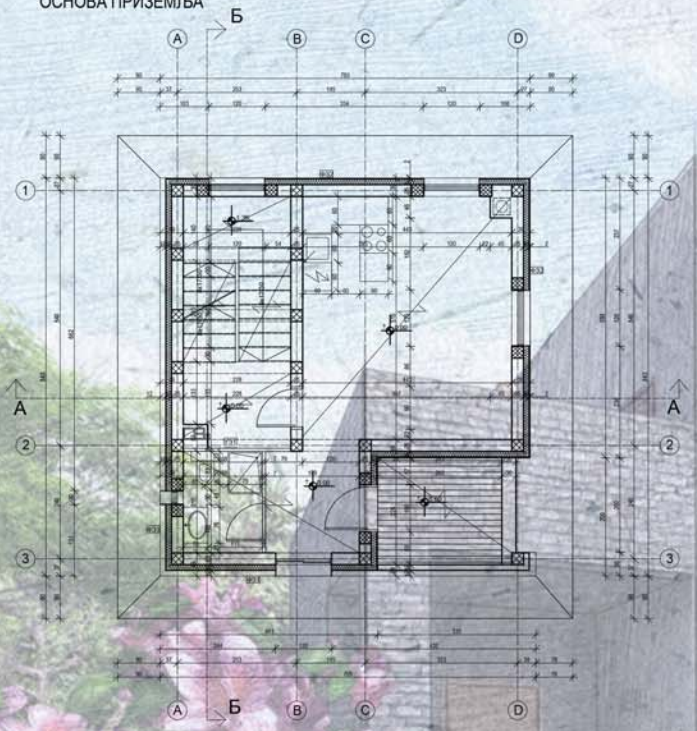

ПРЕСЕК "Б-Б"



СИНТЕЗА ЕЛЕМЕНАТА  
И СКЛОПОВА -  
ПРОЈЕКАТ ЗИДАНЕ  
ЗГРАДЕ

наставник:  
др Љиљана Ђукановић,  
ванредни професор  
арх. Никола Милетић,  
асистент

МИЛОШ СЛАВКОВИЋ  
2019/11237

ПРОЈЕКАТ СИНТАК





Универзитет у Београду  
Архитектонски факултет  
ОСНОВНЕ АКАДЕМСКЕ СТУДИЈЕ  
АРХИТЕКТУРА

школска година 2020/2021  
СТУДИЈСКА ЦЕЛИНА АК

основа приземља

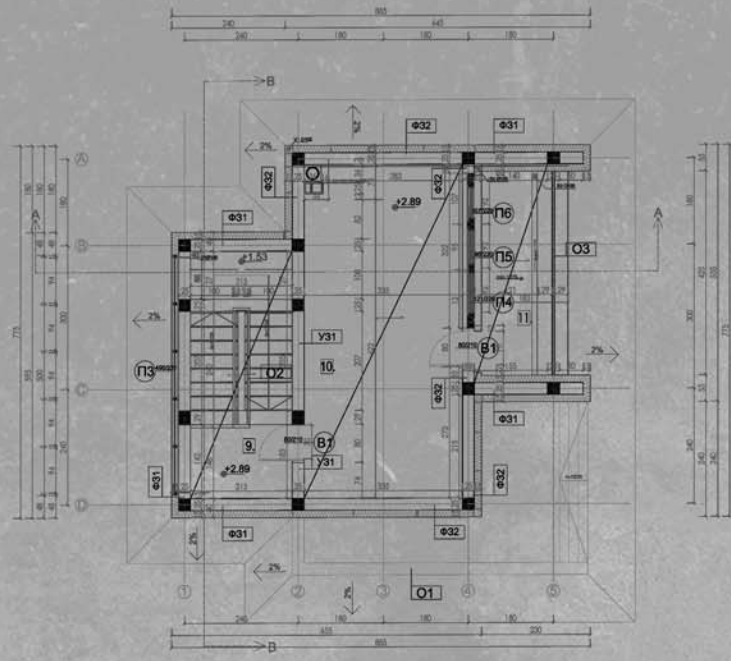

изглед

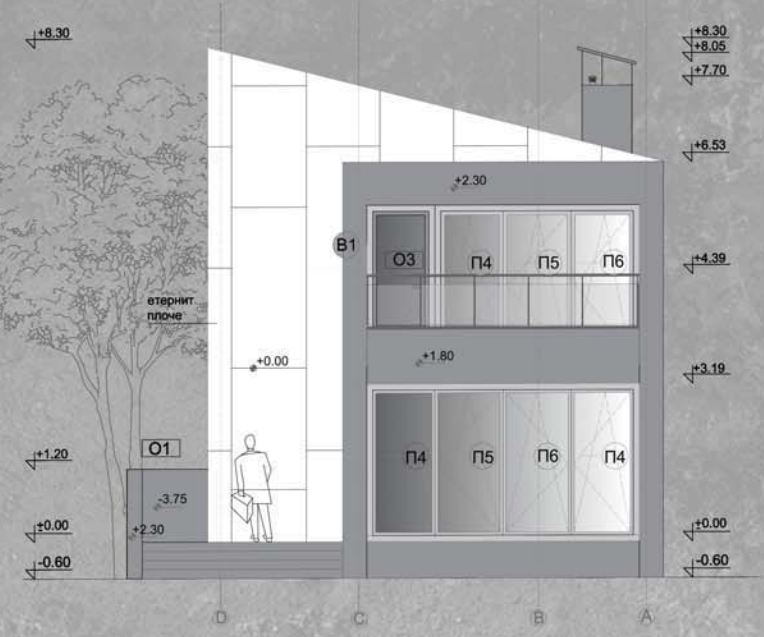

материјализована аксонометрија



пресек

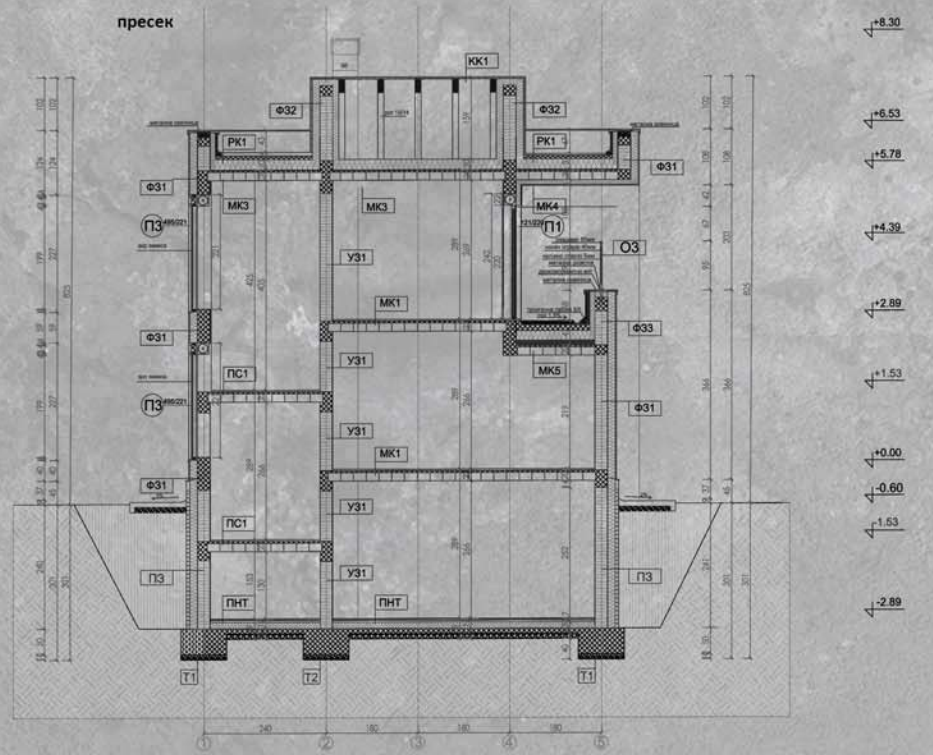

СИНТЕЗА ЕЛЕМЕНАТА  
И СКЛОПОВА -  
ПРОЈЕКАТ ЗИДАНЕ  
ЗГРАДЕ

наставник:  
др ЉИЉАНА БУКАНОВИЋ,  
ван. професор  
арх. НИКОЛА МИЛТИЋ,  
асистент

МИНА ГАЈИН  
2020\_11112

ПРОЈЕКАТ СИНТАК



Универзитет у Београду  
Архитектонски факултет

ОСНОВНЕ АКАДЕМСКЕ СТУДИЈЕ  
АРХИТЕКТУРА

школска година 2020/2021  
СТУДИЈСКА ЦЕЛИНА АК

изглед 3 ▽

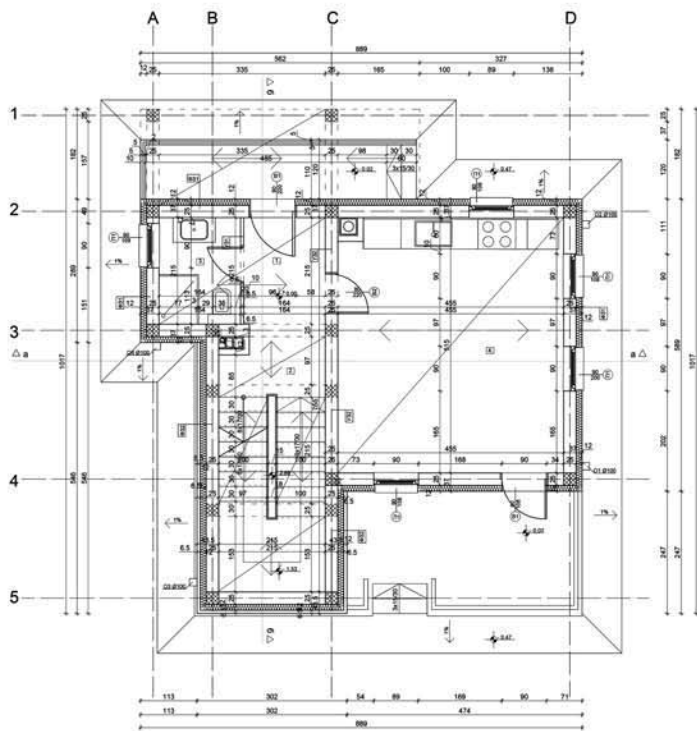

изглед 1 ▽

изглед 1

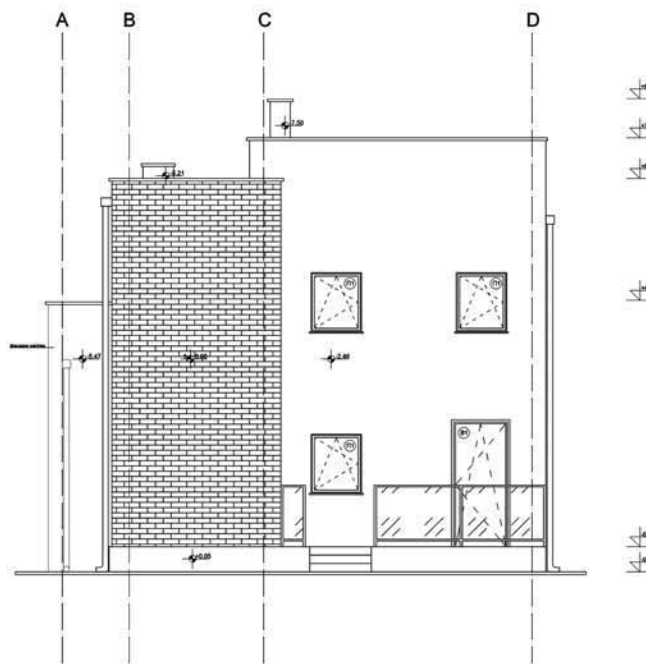

изглед 2 ▽

материјализована изометрија

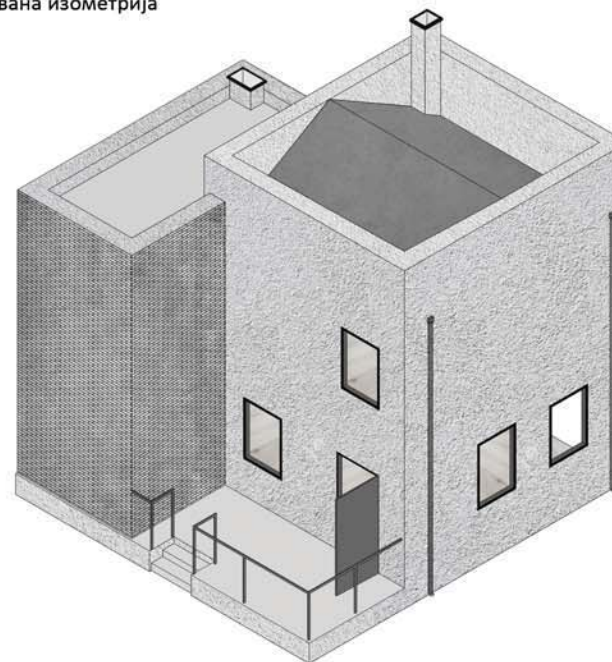

изглед 4 ▽

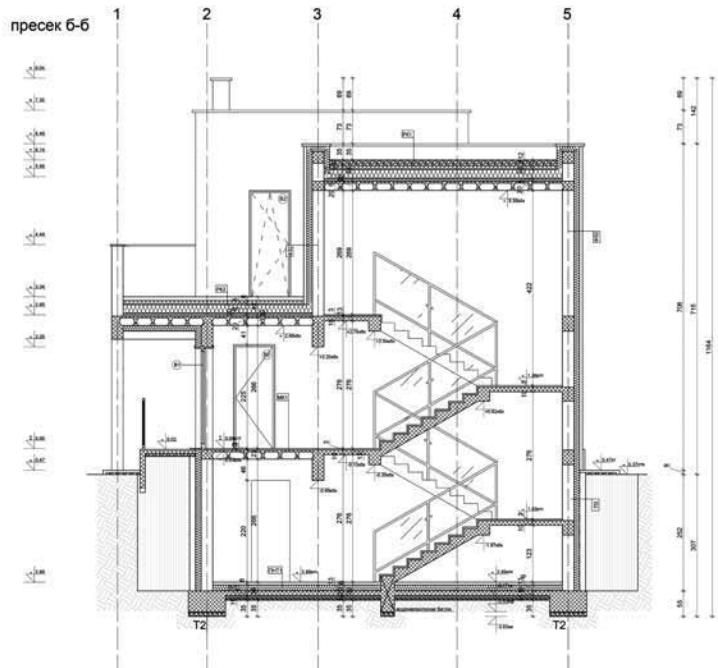

СИНТЕЗА ЕЛЕМЕНАТА  
И СКЛОПОВА -  
ПРОЈЕКАТ ЗИДАНЕ  
ЗГРАДЕ

наставник:  
др Љиљана Ђукановић,  
ванредни професор  
арх. Никола Милетић,  
асистент

МИНА РАДОВАНОВИЋ  
2020/11125

ПРОЈЕКАТ СИНТАК





Универзитет у Београду  
Архитектонски факултет  
ОСНОВНЕ АКАДЕМСКЕ СТУДИЈЕ  
АРХИТЕКТУРА

школска година 2020/2021  
СТУДИЈСКА ЦЕЛИНА АК

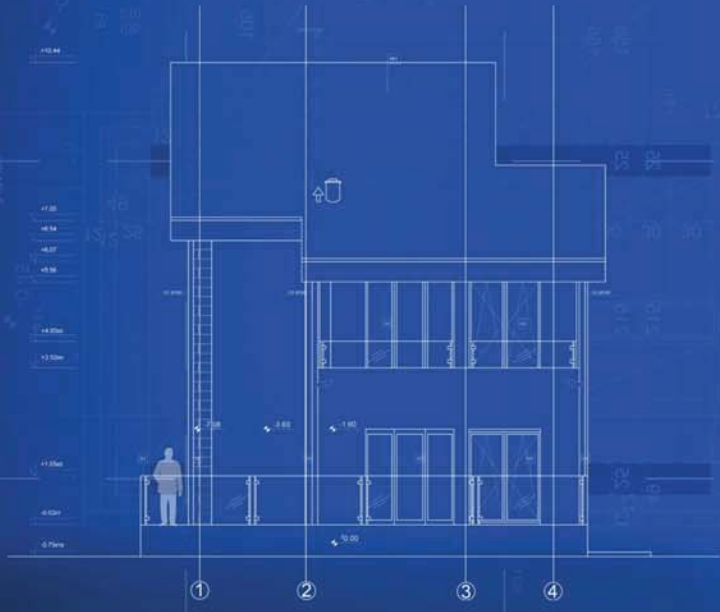
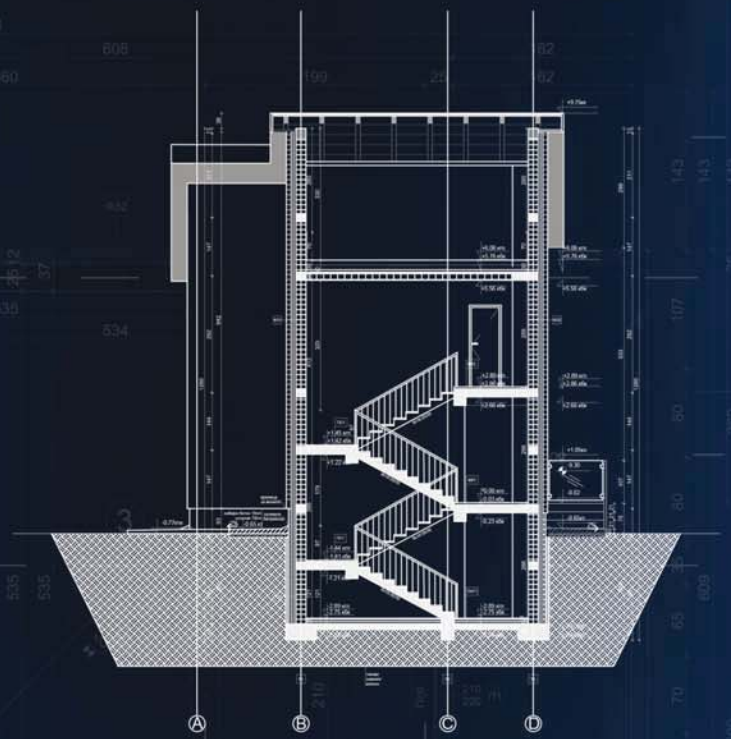
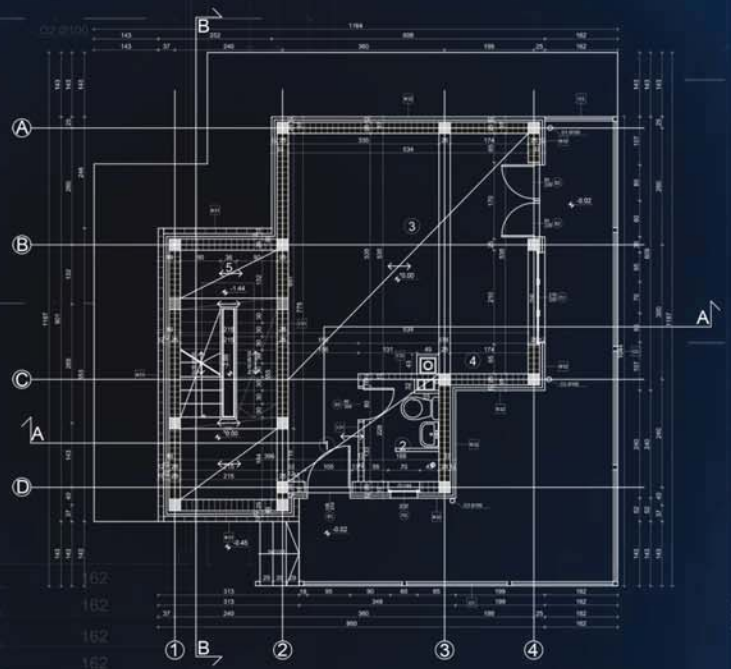

СИНТЕЗА ЕЛЕМЕНАТА  
И СКЛОПОВА -  
ПРОЈЕКАТ ЗИДАНЕ  
ЗГРАДЕ

наставник:  
др ЉИЉАНА БУКАНОВИЋ,  
ванредни професор  
арх. НИКОЛА МИЛЕТИЋ,  
асистент

МИТРА РАДУЛОВИЋ  
2020/11161

ПРОЈЕКАТ СИНТАК

пресек

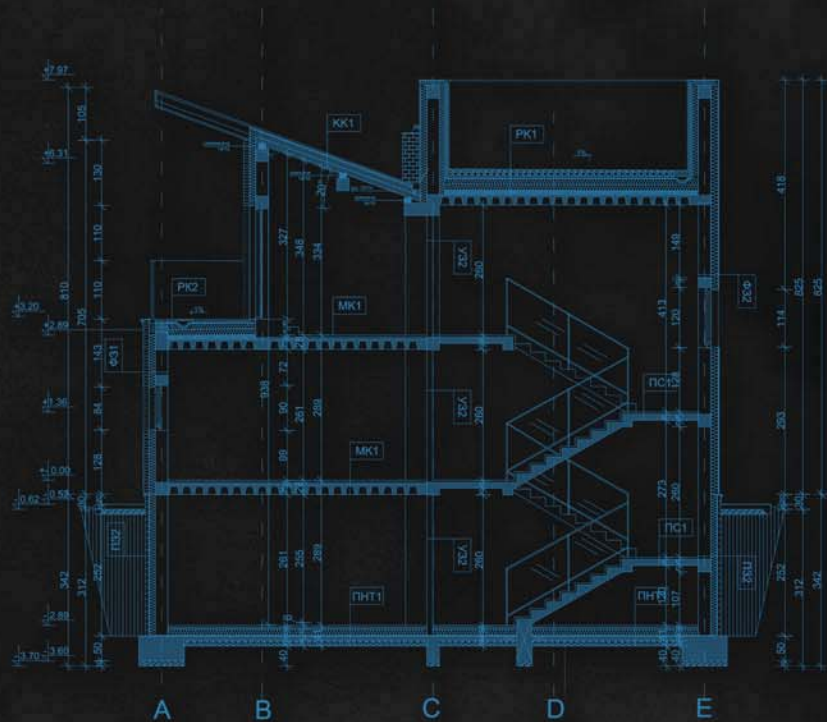

ОСНОВА



3d модел



изгледи

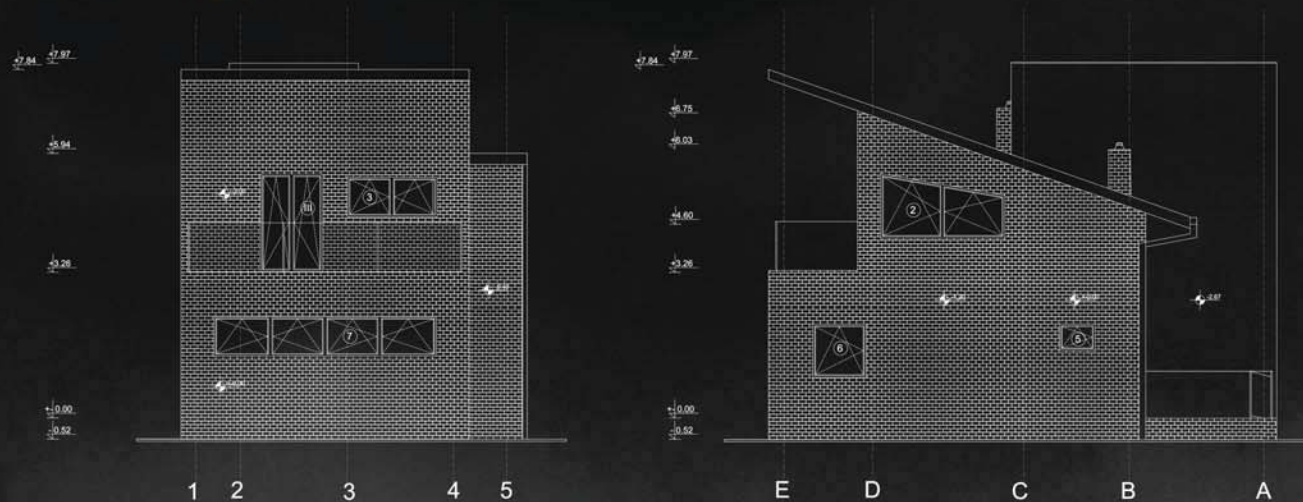

3d модел



Универзитет у Београду  
Архитектонски факултет

ОСНОВНЕ АКАДЕМСКЕ СТУДИЈЕ  
АРХИТЕКТУРА

школска година 2020/2021  
СТУДИЈСКА ЦЕЛИНА АК

СИНТЕЗА ЕЛЕМЕНАТА  
И СКЛОПОВА -  
ПРОЈЕКАТ ЗИДАНЕ  
ЗГРАДЕ

наставник:

доц. др Љиљана Ђукановић,  
ванредни професор

арх. Никола Милетић,  
асистент

Сара Прибишић  
2020/11072

ПРОЈЕКАТ СИНТАК





Универзитет у Београду  
Архитектонски факултет  
ОСНОВНЕ АКАДЕМСКЕ СТУДИЈЕ  
АРХИТЕКТУРА

школска година 2020/2021  
СТУДИЈСКА ЦЕЛИНА АК

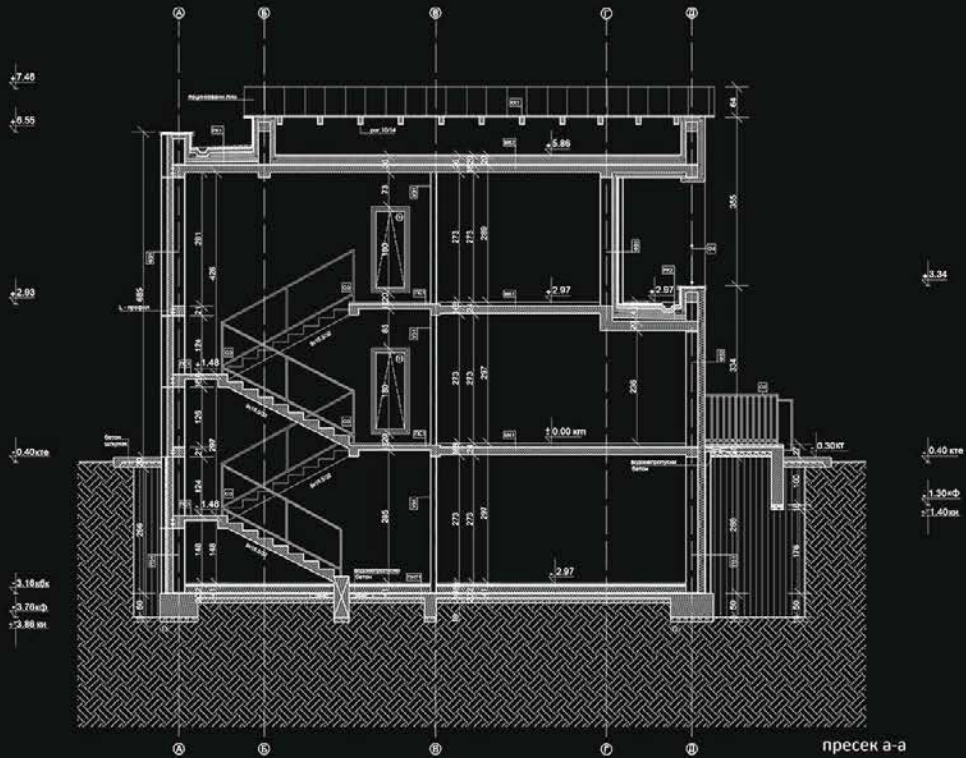
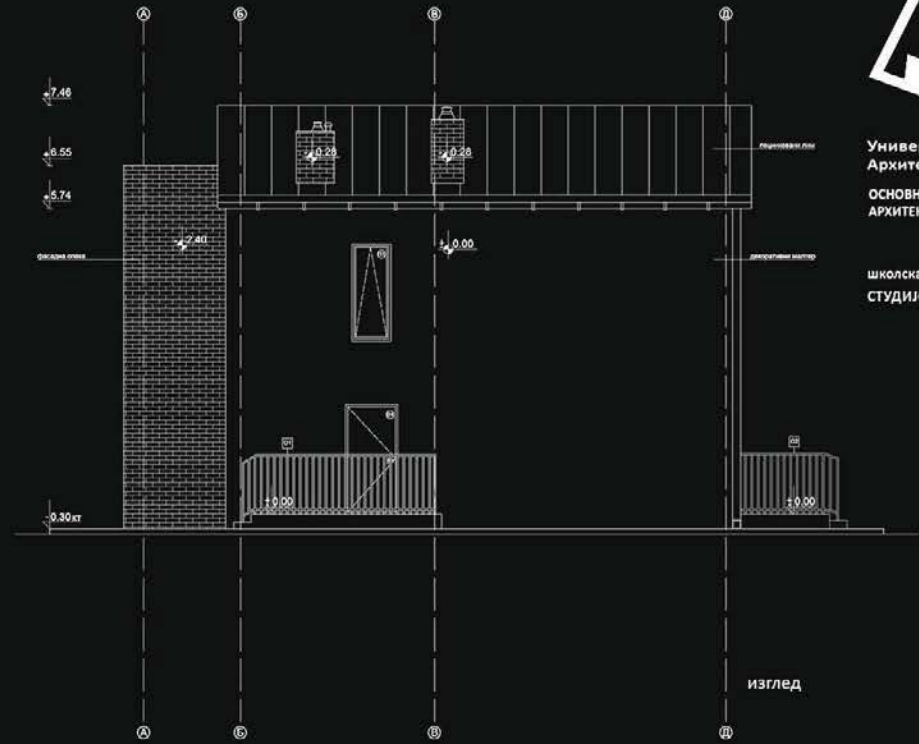
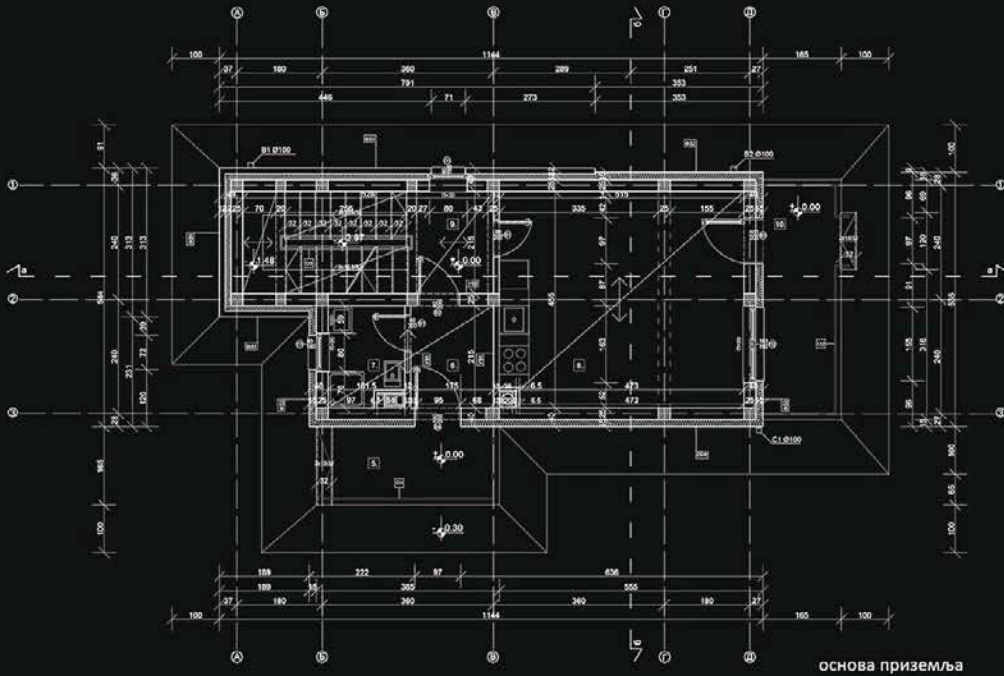

материјализована фасада

СИНТЕЗА ЕЛЕМЕНАТА  
И СКЛОПОВА -  
ПРОЈЕКАТ ЗИДАНЕ  
ЗГРАДЕ

наставник:

доц. др Љиљана Ђукановић,  
ванредни професор

арх. Никола Милетић,  
асистент

Соња Вуковић  
2020/11086

ПРОЈЕКАТ СИНТАК



рендер



изглед

асонометрије

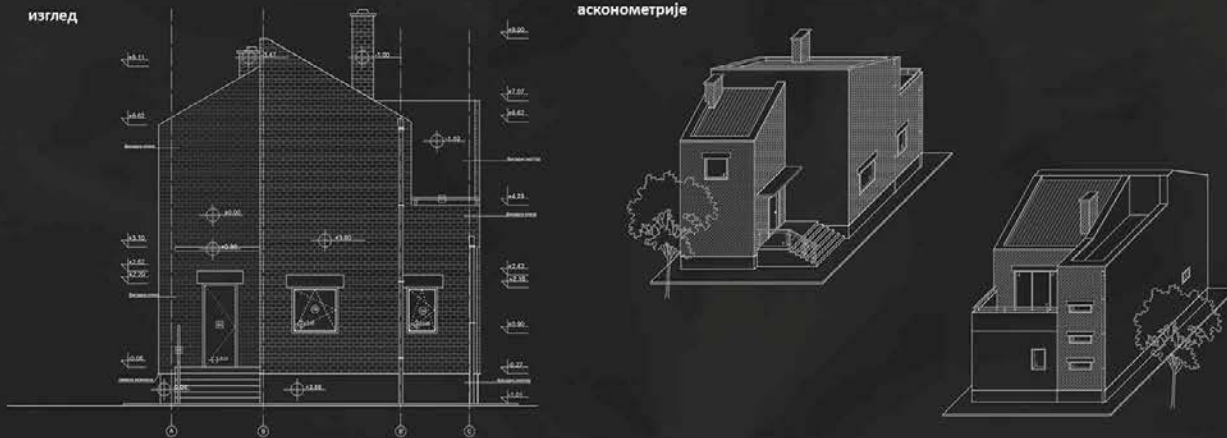

пресек В-В

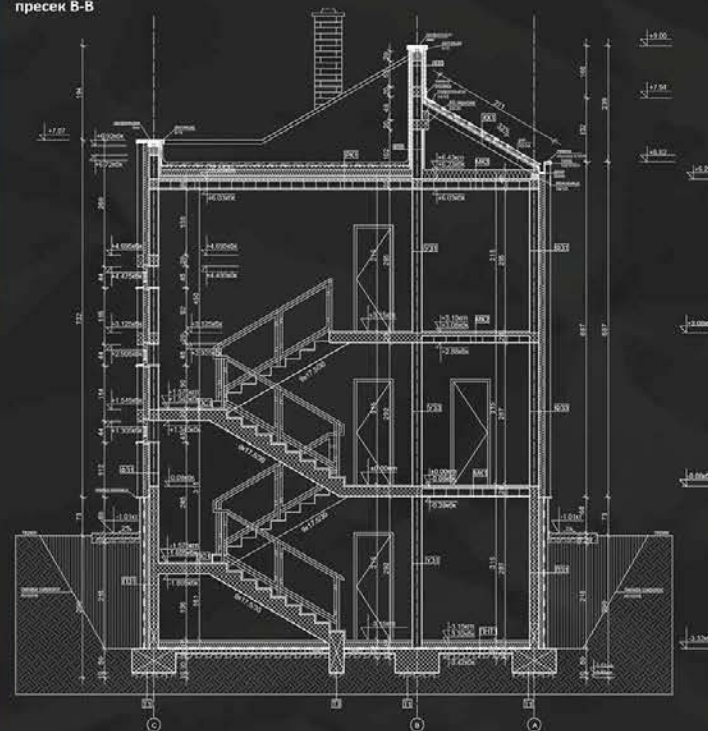

основа приземља

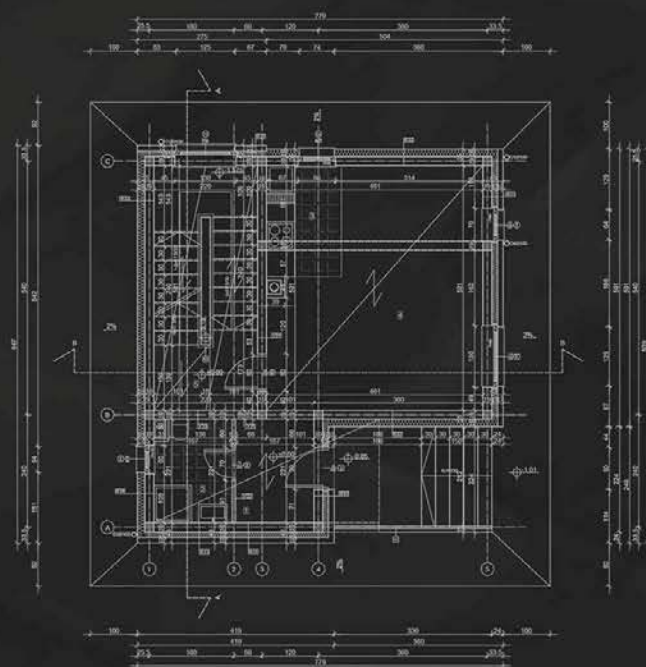

Универзитет у Београду  
Архитектонски факултет

ОСНОВНЕ АКАДЕМСКЕ СТУДИЈЕ  
АРХИТЕКТУРА

школска година 2020/2021

СТУДИЈСКА ЦЕЛИНА АК

СИНТЕЗА ЕЛЕМЕНАТА  
И СКЛОПОВА -  
ПРОЈЕКАТ ЗИДАНЕ  
ЗГРАДЕ

наставник:

доц. др Љиљана Ђукановић,  
ванредни професор

арх. Никола Милетић,  
асистент

Сташа Вукелић  
2020/11090

ПРОЈЕКАТ СИНТАК



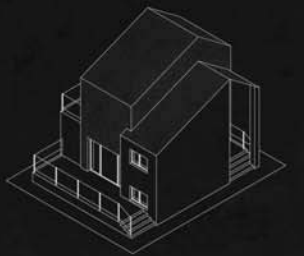

ИЗГЛЕД 4

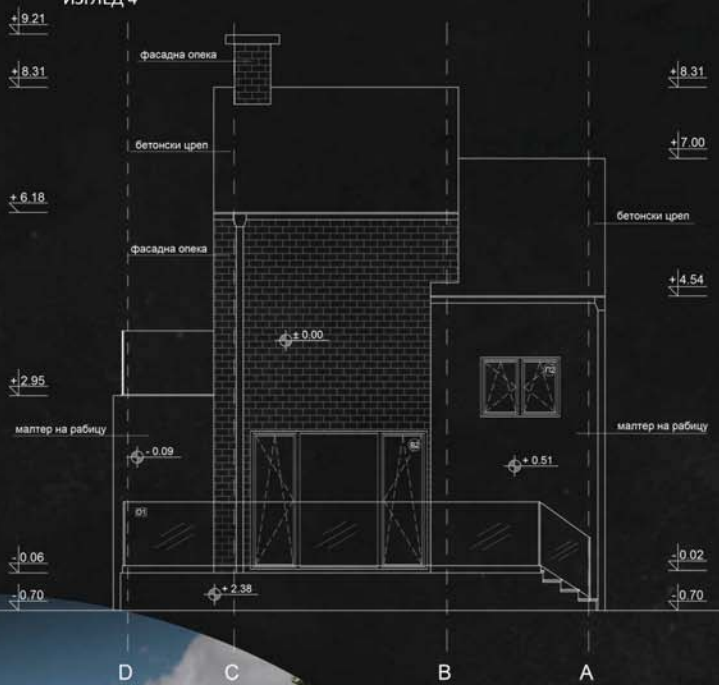

ПРЕСЕК А-А

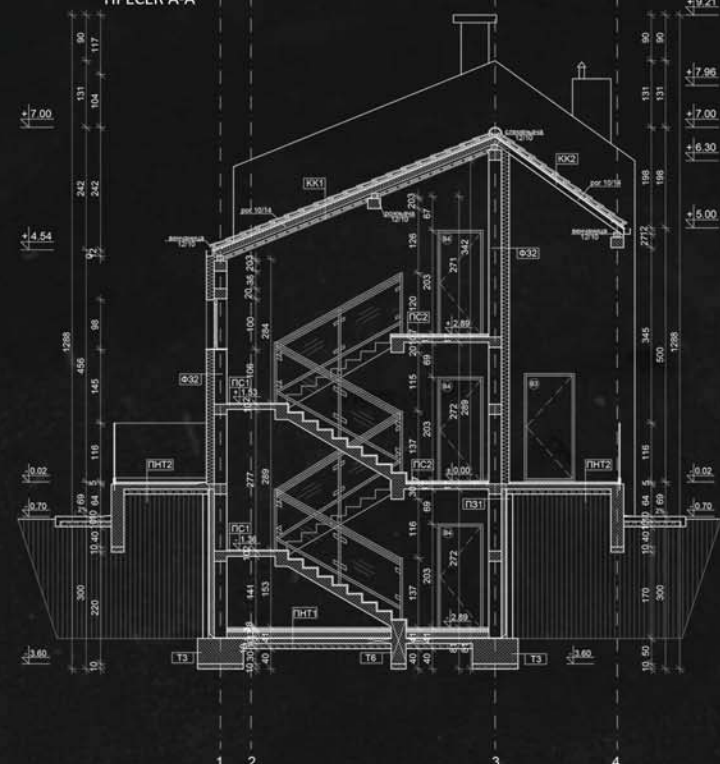

Универзитет у Београду  
Архитектонски факултет  
ОСНОВНЕ АКАДЕМСКЕ СТУДИЈЕ  
АРХИТЕКТУРА

школска година 2020/2021  
СТУДИЈСКА ЦЕЛИНА АК



ЗД МОДЕЛ

ОСНОВА ПРИЗЕМЉА

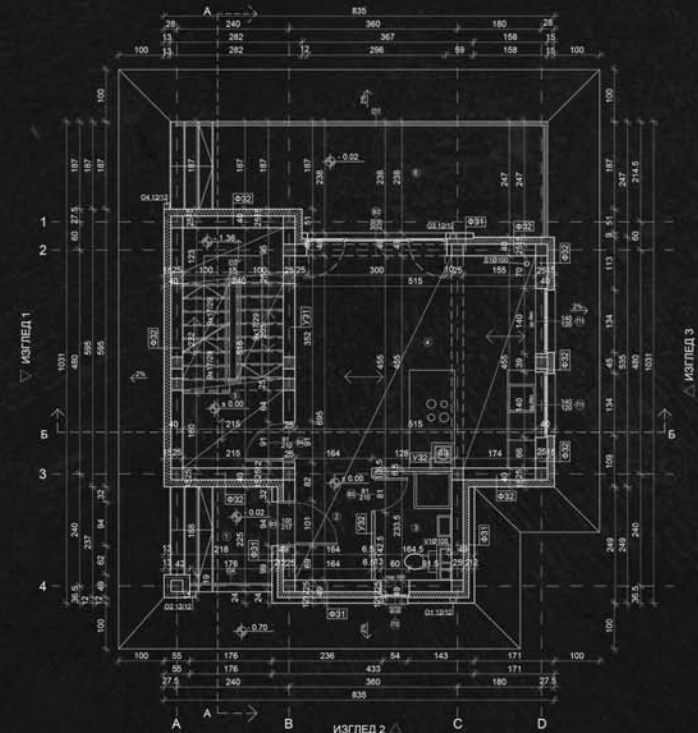

СИНТЕЗА ЕЛЕМЕНАТА  
И СКЛОПОВА -  
ПРОЈЕКАТ ЗИДАНЕ  
ЗГРАДЕ

наставник:  
др ЉИЉАНА БУКАНОВИЋ,  
ванредни професор  
арх НИКОЛА МИЛЕТИЋ,  
асистент

ТАЊА РАДИВОЈЕВИЋ  
2020/11097

ПРОЈЕКАТ СИНТАК





Универзитет у Београду  
Архитектонски факултет  
ОСНОВНЕ АКАДЕМСКЕ СТУДИЈЕ  
АРХИТЕКТУРА

школска година 2020/2021  
СТУДИЈСКА ЦЕЛИНА АК



СИНТЕЗА ЕЛЕМЕНАТА  
И СКЛОПОВА -  
ПРОЈЕКАТ ЗИДАНЕ  
ЗГРАДЕ

наставник:  
доц. др ЉИЉАНА БУКАНОВИЋ,  
ванредни професор  
м. арх. НИКОЛА МИЛЕТИЋ,  
асистент

ТЕОДОРА ПОПОВИЋ  
2020\_11031

ПРОЈЕКАТ СИНТАК

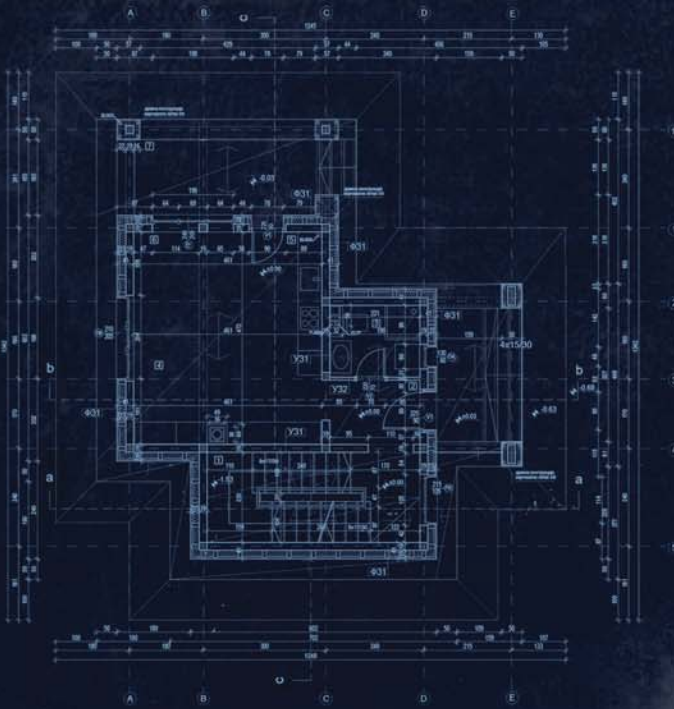

ОСНОВА ПРИЗЕМЉА

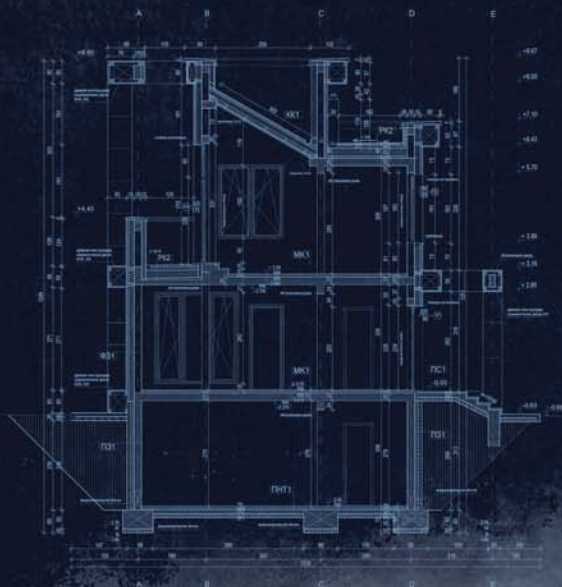

ПРЕСЕК b-b

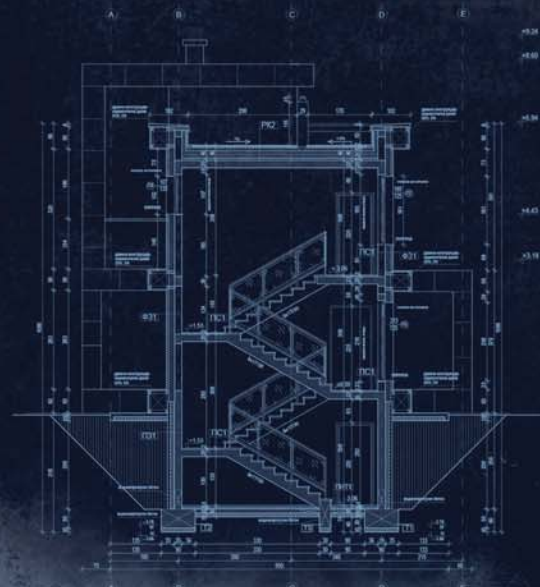

ПРЕСЕК a-a



ИЗГЛЕД 1



ПРЕСЕК c-c



РЕНДЕРОВАНИ ЗД ПРИКАЗ



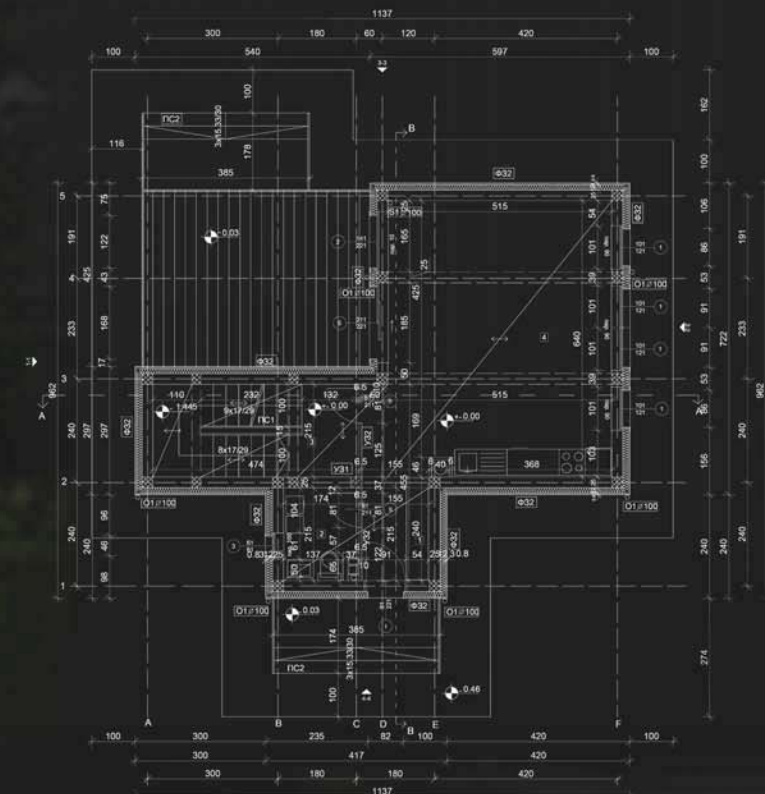

Универзитет у Београду  
Архитектонски факултет

ОСНОВНЕ АКАДЕМСКЕ СТУДИЈЕ  
АРХИТЕКТУРА

школска година 2020/2021  
СТУДИЈСКА ЦЕЛИНА АК

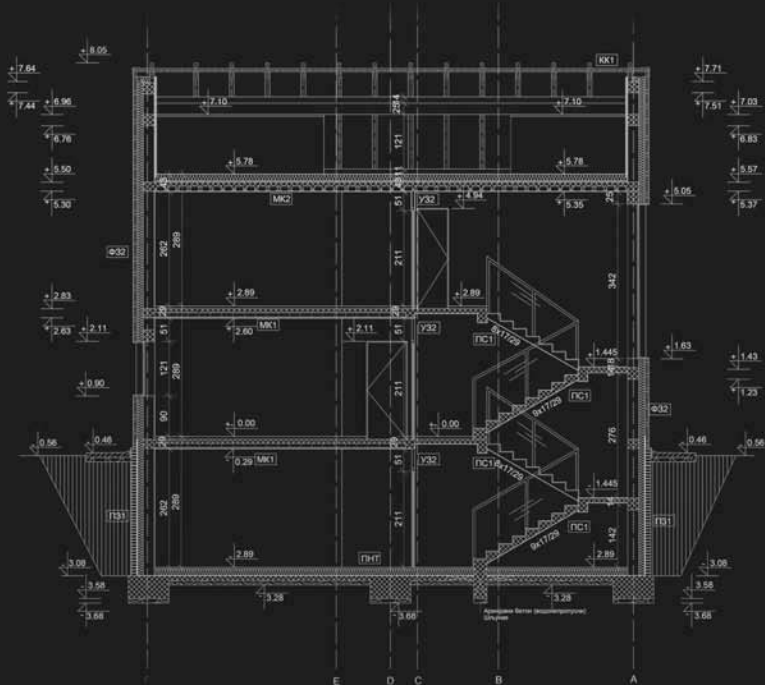

СИНТЕЗА ЕЛЕМЕНАТА  
И СКЛОПОВА -  
ПРОЈЕКАТ ЗИДАНЕ  
ЗГРАДЕ

наставник:  
др ЉИЉАНА БУКАНОВИЋ  
ванредни професор  
арх. НИКОЛА МИЛЕТИЋ  
сарадник

ТИЈАНА ПИЈЕВАЦ  
2020/11068

ПРОЈЕКАТ СИНТАК



Универзитет у Београду  
Архитектонски факултет

ОСНОВНЕ АКАДЕМСКЕ  
СТУДИЈЕ АРХИТЕКТУРЕ

школска година 2020/2021  
СТУДИЈСКА ЦЕЛИНА АК

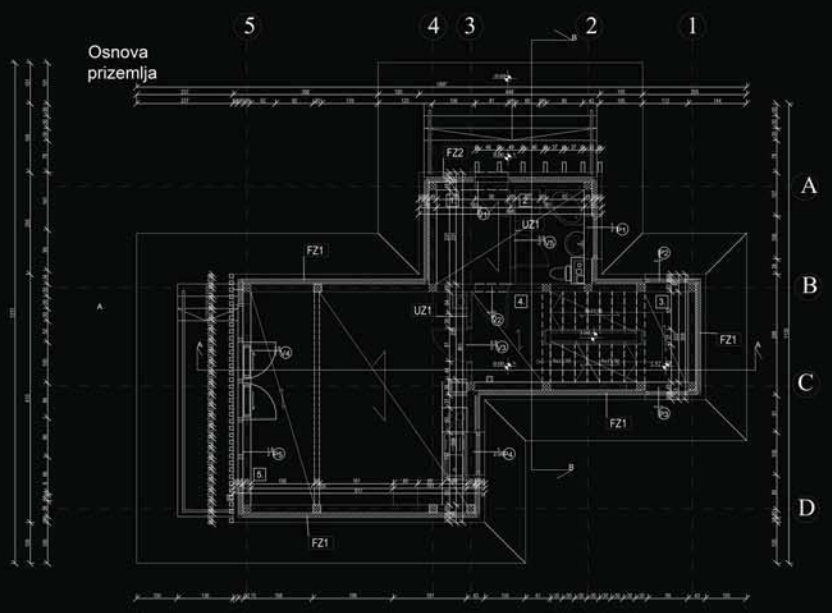

Presek B-B

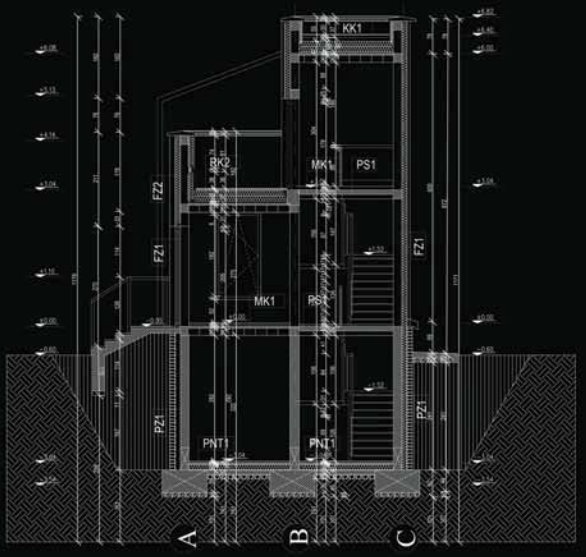

Izgled 1

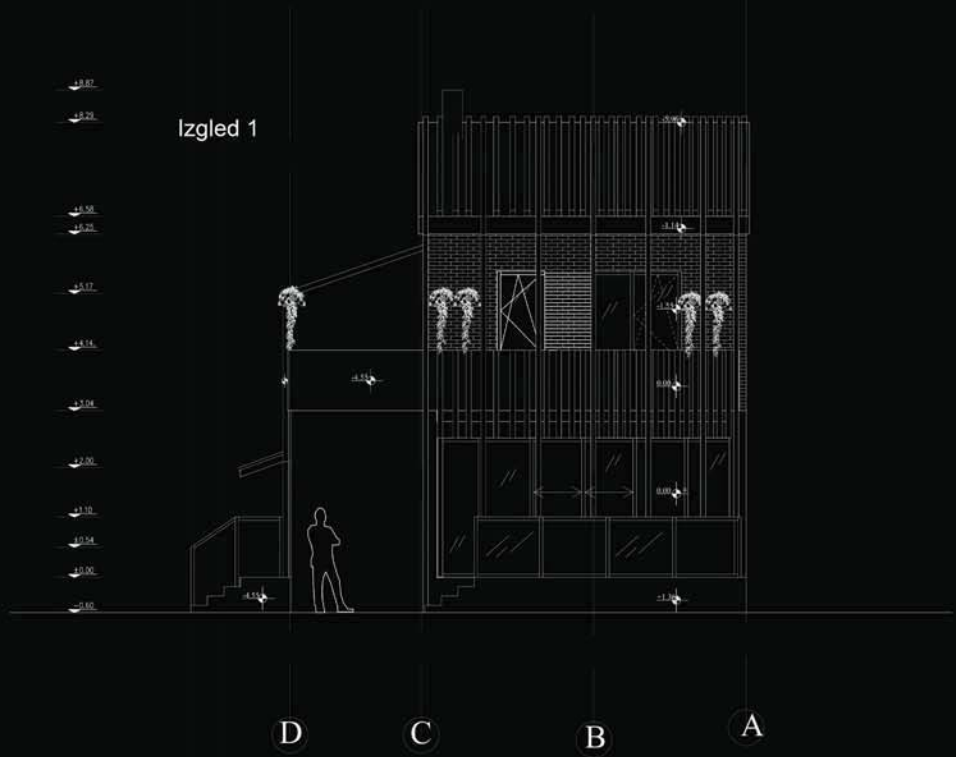

СИНТЕЗА ЕЛЕМЕНАТА  
И СКЛОПОВА-  
ПРОЈЕКАТ ЗИДАНЕ  
ЗГРАДЕ

наставник:

др ЉИЉАНА ЂУКАНОВИЋ,  
ванредни професор

арх. НИКОЛА МИЛЕТИЋ,  
асистент

МАРКО ВЕЉАШЕВИЋ  
2020/11228

ПРОЈЕКАТ СИНТАК



Рендер

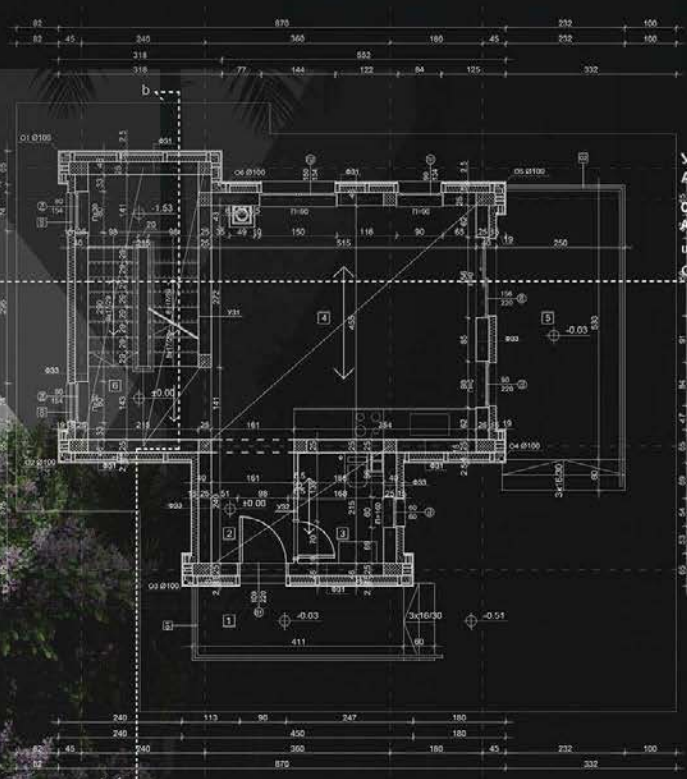

Универзитет у Београду  
 Архитектонски факултет  
 ОСНОВНЕ АКАДЕМСКЕ СТУДИЈЕ  
 АРХИТЕКТУРА  
 школска година 2020/2021  
 СТУДИЈСКА ЦЕЛИНА АК

Основа приземља



Изглед

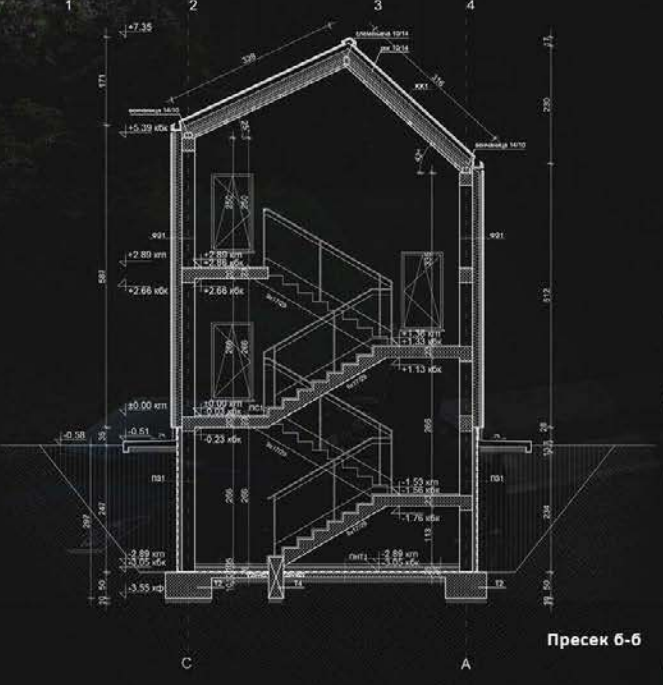

Пресек б-б

**СИНТЕЗА ЕЛЕМЕНАТА  
 И СКЛОПОВА -  
 ПРОЈЕКАТ ЗИДАНЕ  
 ЗГРАДЕ**

наставник:  
 доц. др Љиљана Ђукановић,  
 ванредни професор  
 арх. Никола Милетић,  
 асистент

Вељко Вученовић  
 2020/11013

ПРОЈЕКАТ СИНТАК





Универзитет у Београду  
Архитектонски факултет

ОСНОВНЕ АКАДЕМСКЕ СТУДИЈЕ  
АРХИТЕКТУРЕ

школска година 2020/2021  
СТУДИЈСКА ЦЕЛИНА АК

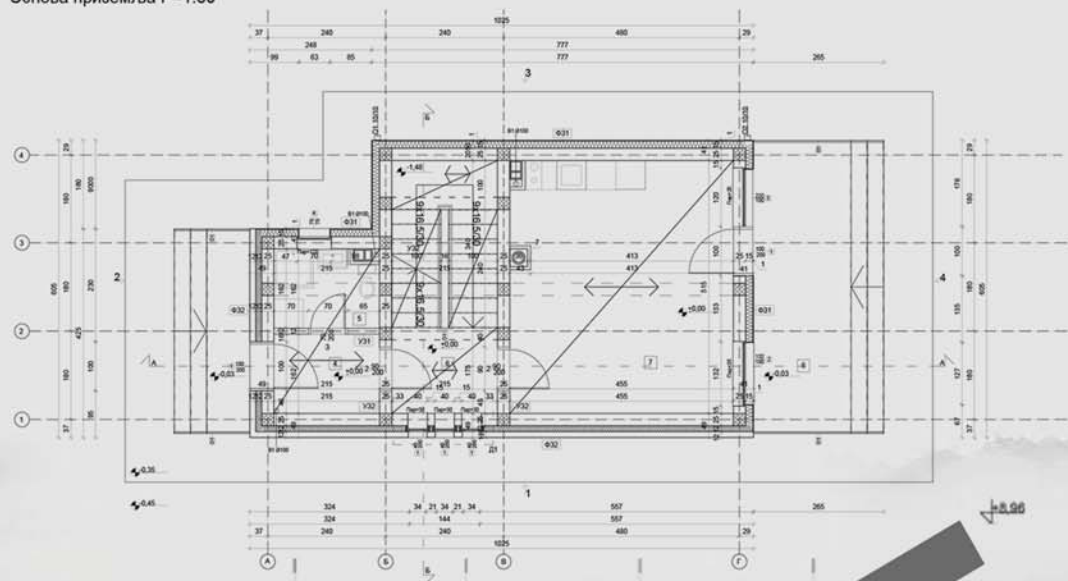
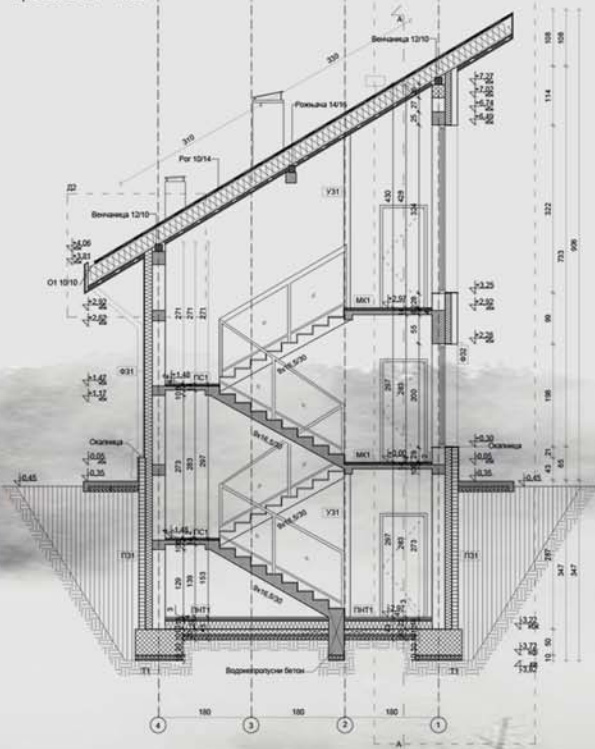

Изглед 1 Р=1:50

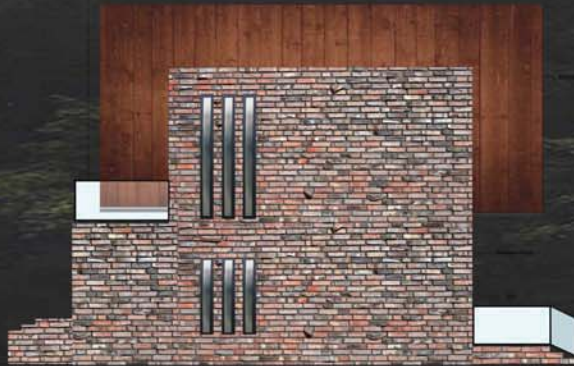

СИНТЕЗА ЕЛЕМЕНАТА  
И СКЛОПОВА-  
ПРОЈЕКТА ЗИДАНЕ  
ЗГРАДЕ

наставник:  
др Љиљана Ђукановић, ван. проф.  
маст. инж.арх. Никола Милетић, асистент

Андреа Војиновић  
2020/11245

ПРОЈЕКАТ СИНТАК





# СИНТЕЗА ЕЛЕМЕНАТА И СКЛОПОВА: Пројекат зидане зграде

наставник: др Љиљана Ђукановић, ванредни професор  
др Бојана Зековић, доцент

Циљ предмета је да се кроз израду извођачког пројекта за мањи индивидуални објекат провежбају стечена знања из теоријских предмета Архитектонске конструкције 1 и 2. Рад на пројекту студентима пружа неопходна знања о конструкцији и материјализацији једног мањег објекта и практично заокружује у целину појединачне сегменте склопа објекта који су предавани у теоријској настави.

Теоријска настава је базирана на методологији разраде пројекта од идејне скице до извођачког пројекта. Тематске јединице су осмишљене тако да прате комплетан процес израде пројекта и пружају неопходна знања за решавање конкретног објекта. У првом делу студент ради идејно решење мање викенд куће.

У другом делу студент разрађује своје идејно решење што резултира извођачким пројектом који укључује: основе, пресеке, изгледе и карактеристичне детаље.

The course objective is to practice the knowledge acquired in the theoretical courses, namely Architectural structures 1 and 2, through the development of main design of a smaller individual building. The work on the design provides students with necessary knowledge of structure and materialization of a smaller building and practically rounds up into a whole individual segments of the system which they encountered in theoretical education.

Theoretical education is based on the methodology of design development, from the conceptual solution to main design. The thematic units include the following: methodology of selection of structure, materialization of all elements of a house: walls, staircases, openings, floors, flat and pitched roof. Teaching is designed to theoretically complement the practical part and provides necessary knowledge for the design development.

Practical classes are designed so that students start working on the conceptual solution and, through the elaboration of individual segments, assemble a unity, resulting in the main design including: plans, sections, elevations and all characteristic details.

# SYNTHESIS OF ELEMENTS AND ASSEMBLIES: Masonry Building Design

teacher:

Ph.D. Ljiljana Đukanović, Associate Professor  
Ph.D. Bojana Zeković, Assistant Professor

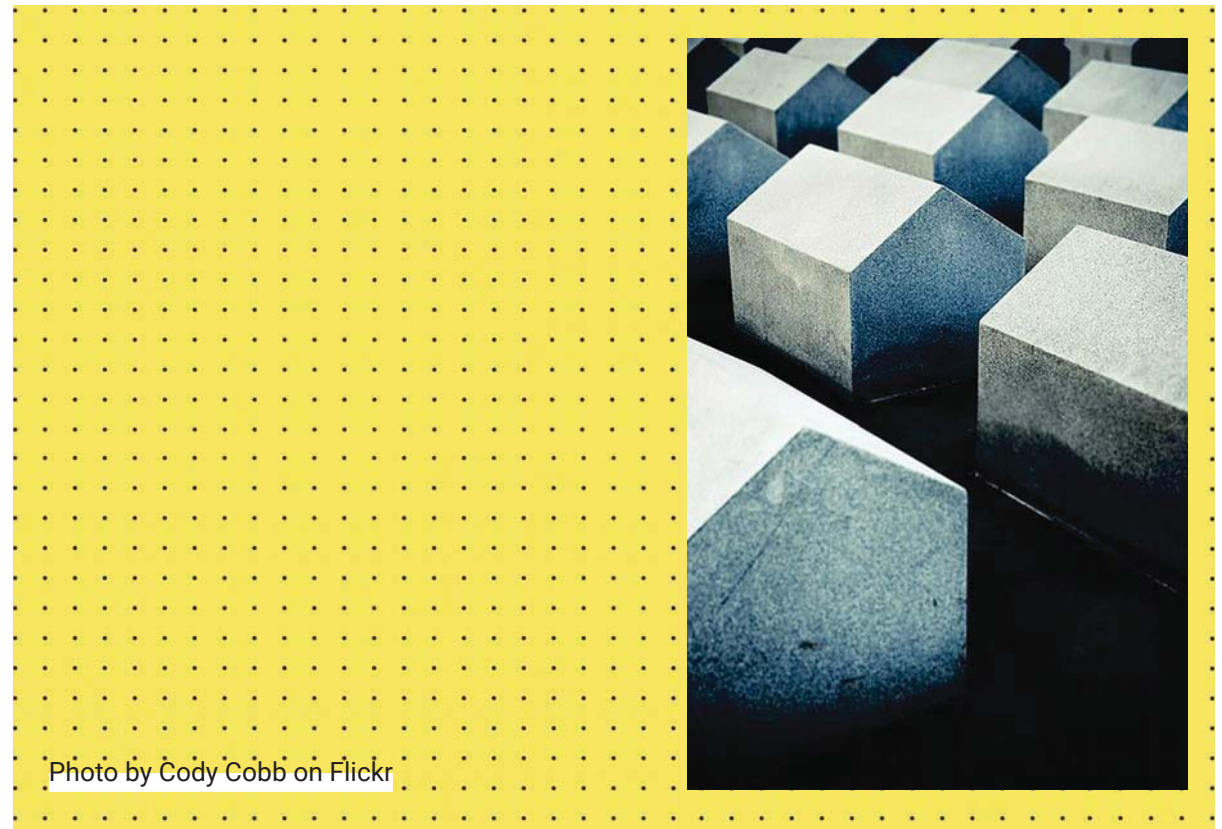
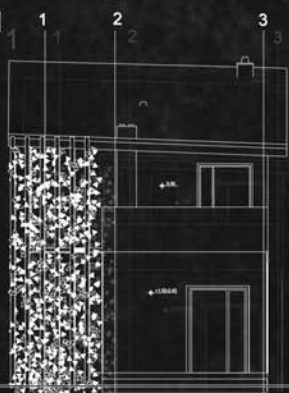

Photo by Cody Cobb on Flickr

Izgled 1  
Izgled 1



Izgled 3  
Izgled 3



Izgled 4  
Izgled 4

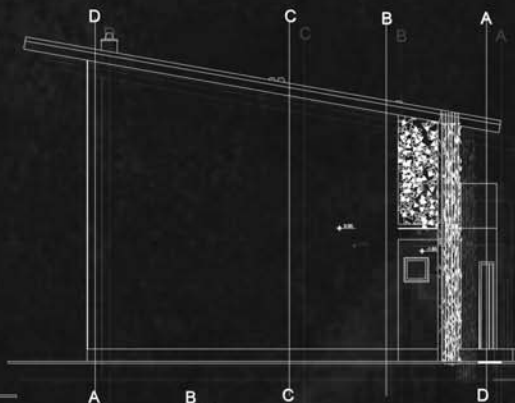

Izgled 2  
Izgled 2

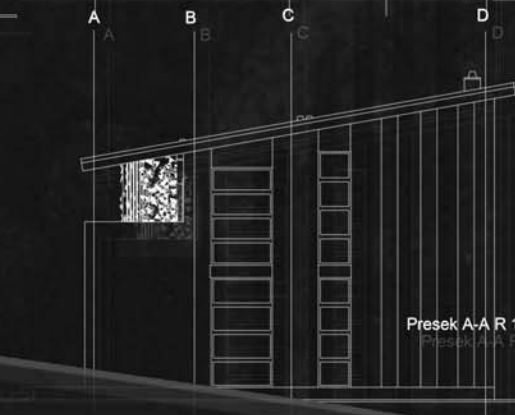

Presek A-A R 1:50  
Presek A-A R 1:50

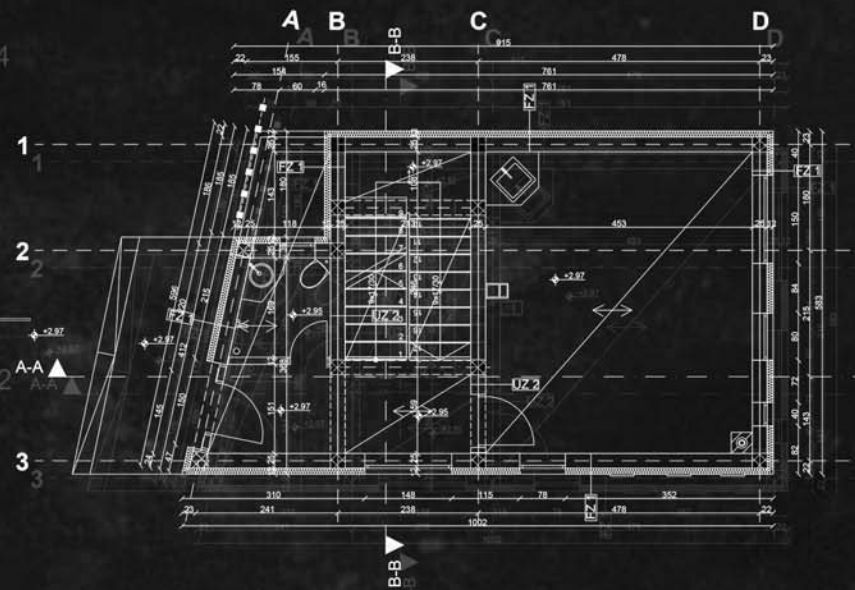

Универзитет у Београду  
Архитектонски факултет  
ОСНОВНЕ АКАДЕМСКЕ СТУДИЈЕ  
АРХИТЕКТУРА

Школска година 2020/2021  
СТУДИЈСКА ЦЕЛИНА АК

СИНТЕЗА ЕЛЕМЕНАТА  
И СКЛОПОВА -  
ПРОЈЕКАТ ЗИДАНЕ  
ЗГРАДЕ



наставник:  
др Љиљана Ђукановић,  
в. професор  
маст. инж. арх. БОЈАНА ЗЕКОИЋ,  
асистент

- FZ 1  
Maltar 1cm  
Opeka 25cm  
Termoizolacija 12cm  
Maltar 1cm
- UZ 1  
Maltar 1cm  
Opeka 12cm  
Maltar 1cm
- UZ 1  
Maltar 1cm  
Opeka 25cm  
Maltar 1cm
- PZ 1  
Opeka 1cm  
Hidroizolacija 1cm  
Termoizolacija 12cm  
Opeka 25cm  
Maltar 1cm
- MK 1  
Keramička pločice 1cm  
Lepak 1cm  
Hidroizolacija 1cm  
Cementna košuljica 3cm  
AB ploča

ЛУКА ГУГЛЕТА  
2020/11022

ПРОЈЕКАТ СИНТАК





Универзитет у Београду  
Архитектонски факултет  
ОСНОВНЕ АКАДЕМСКЕ СТУДИЈЕ  
АРХИТЕКТУРА

школска година 2020/2021  
СТУДИЈСКА ЦЕЛИНА АК

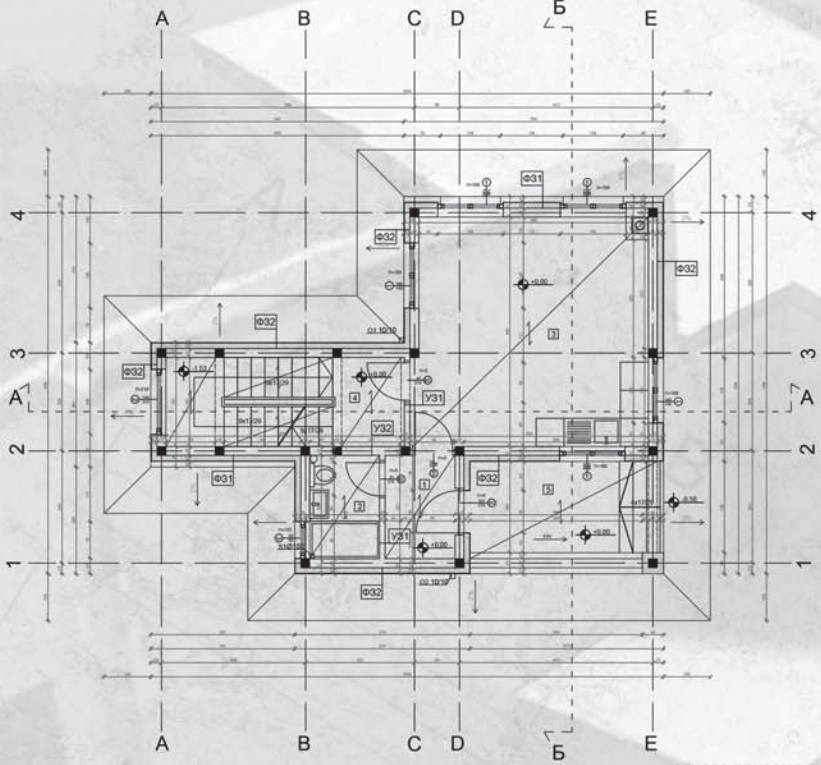

основа приземља

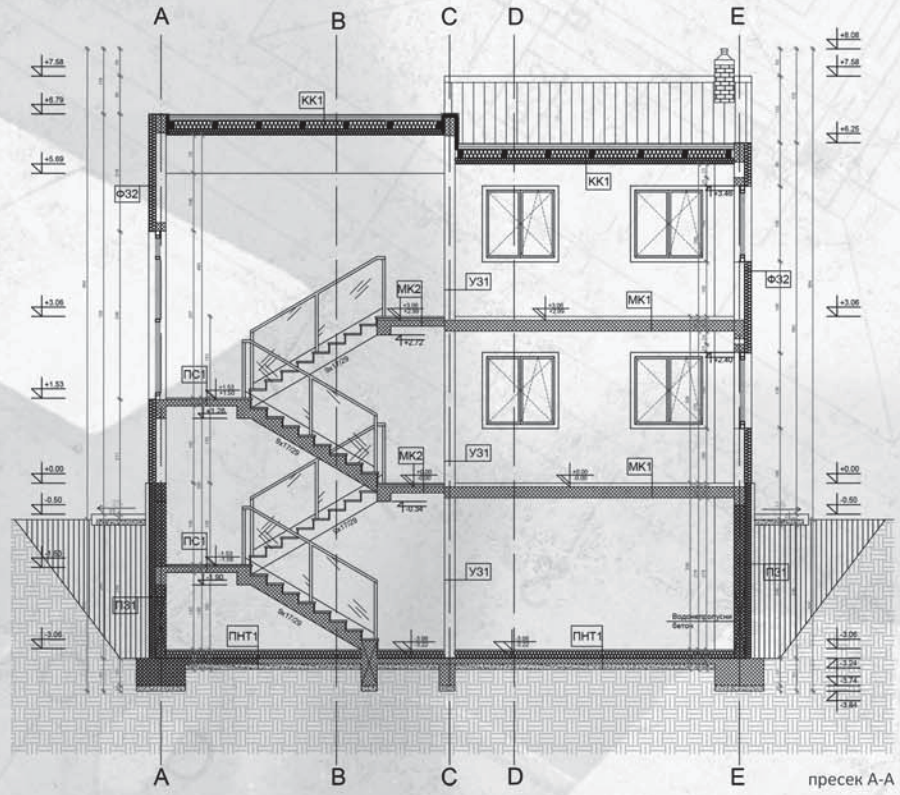

пресек А-А

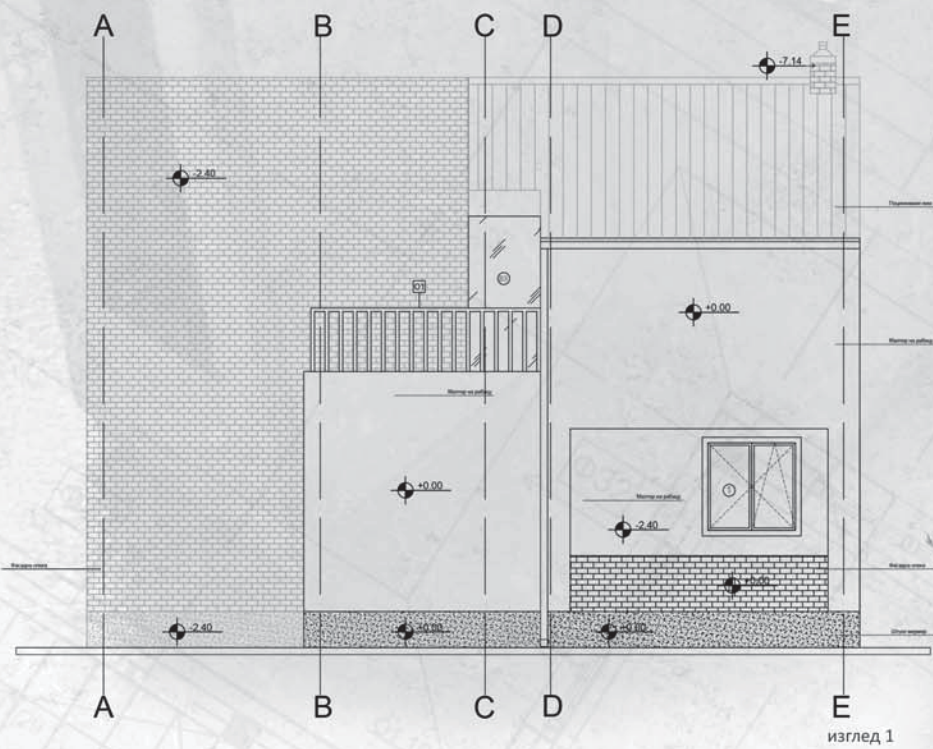

изглед 1

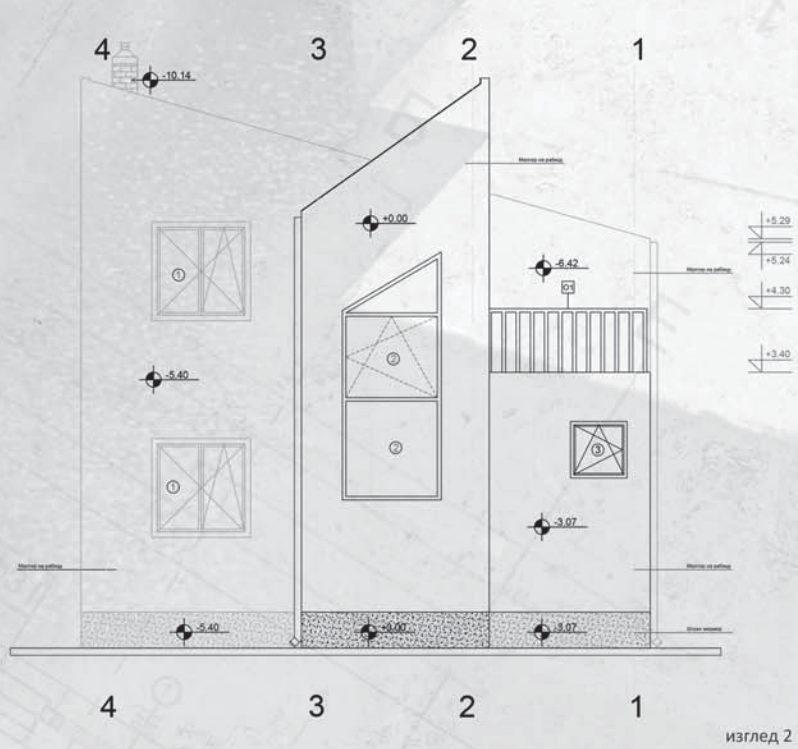

изглед 2

**СИНТЕЗА ЕЛЕМЕНАТА И СКЛОПОВА - ПРОЈЕКАТ ЗИДАНЕ ЗГРАДЕ**

наставник:  
др ЉИЉАНА БУКАНОВИЋ,  
наставничко звање  
др БОЈАНА ЗЕКОВИЋ,  
асистент

АНАСТАСИЈА  
ЂОРЂЕВИЋ 2020/11050  
ПРОЈЕКАТ СИНТАК





Универзитет у Београду  
Архитектонски факултет  
ОСНОВНЕ АКАДЕМСКЕ СТУДИЈЕ  
АРХИТЕКТУРА

школска година 2020/2021  
СТУДИЈСКА ЦЕЛИНА АК

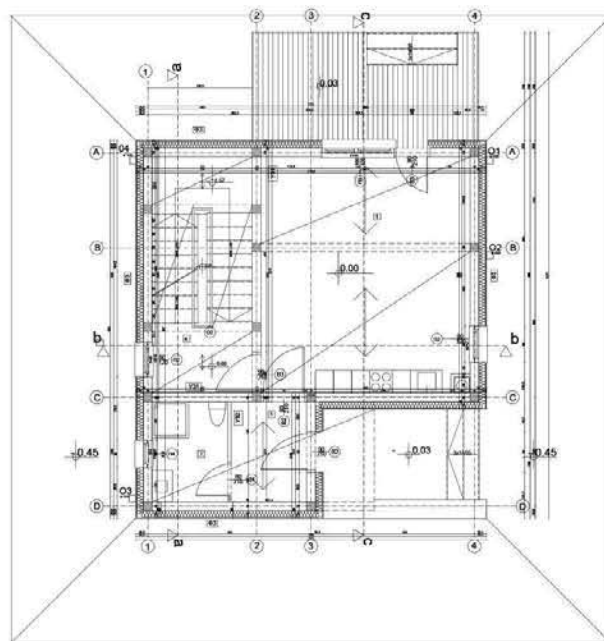

ОСНОВА ПРИЗЕМЉА

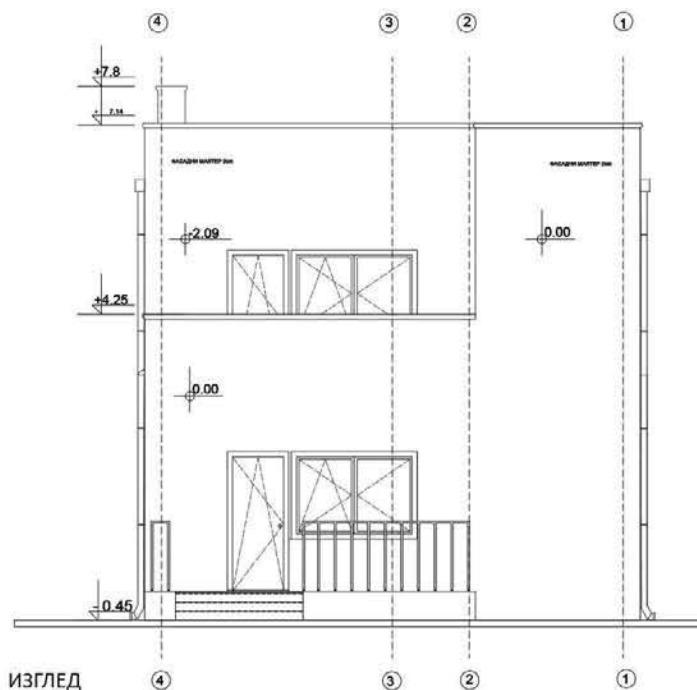

ИЗГЛЕД

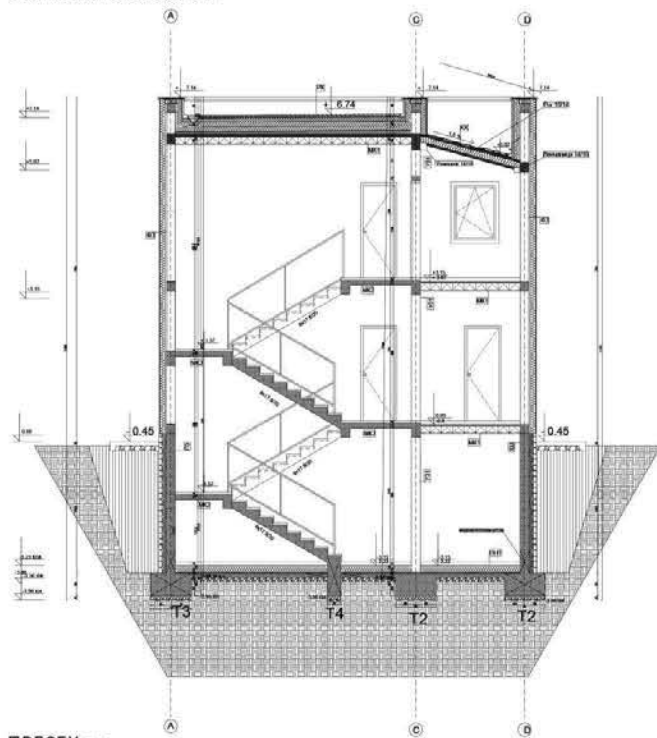

ПРЕСЕК а-а

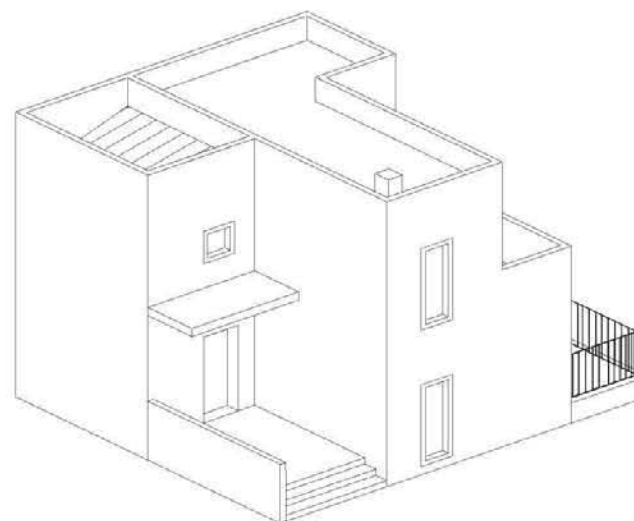

ВОЛУМЕТРИЈА

СИНТЕЗА ЕЛЕМЕНАТА  
И СКЛОПОВА -  
ПРОЈЕКАТ ЗИДАНЕ  
ЗГРАДЕ

наставник:

др ЉИЉАНА ЂУКАНОВИЋ,  
професор

др БОЈАНА ЗЕКОВИЋ,  
асистент

АНАСТАСИЈА СИМИЋ  
2020/11109

ПРОЈЕКАТ СИНТАК





Универзитет у Београду  
Архитектонски факултет  
ОСНОВНЕ АКАДЕМСКЕ СТУДИЈЕ  
АРХИТЕКТУРА

школска година 2020/2021  
СТУДИЈСКА ЦЕЛИНА АК

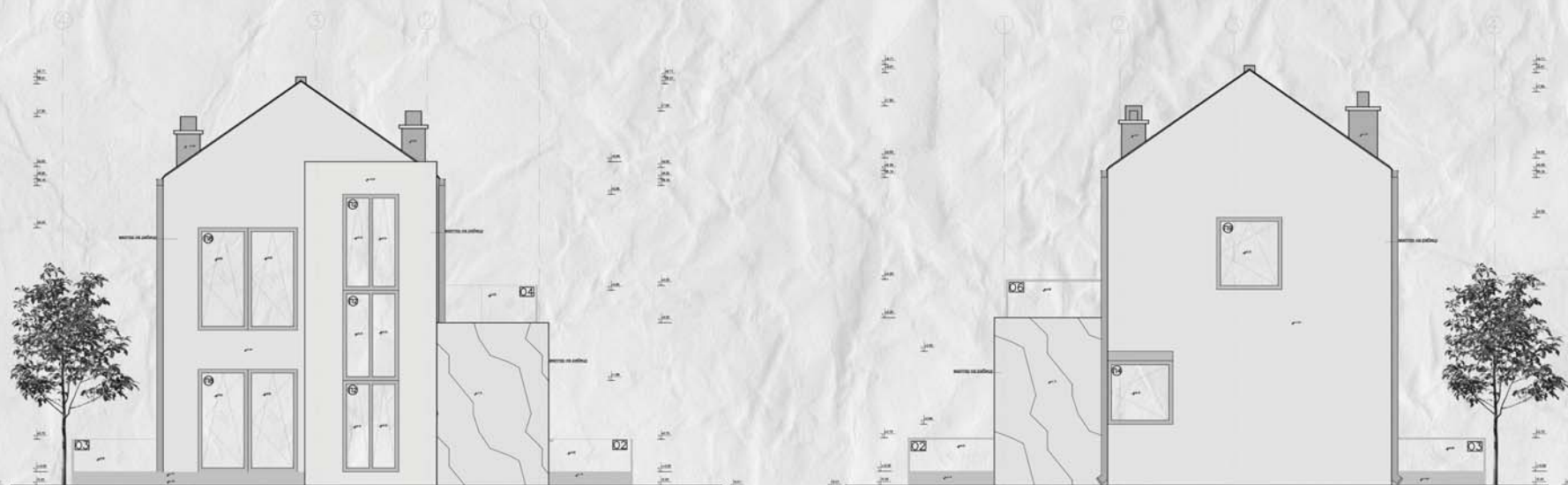
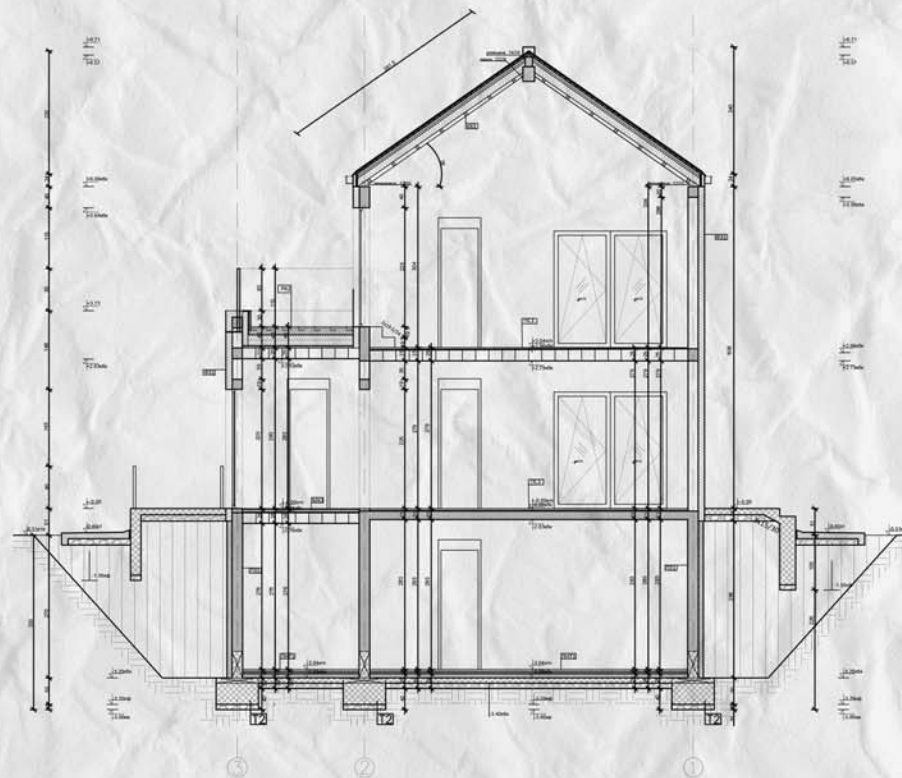
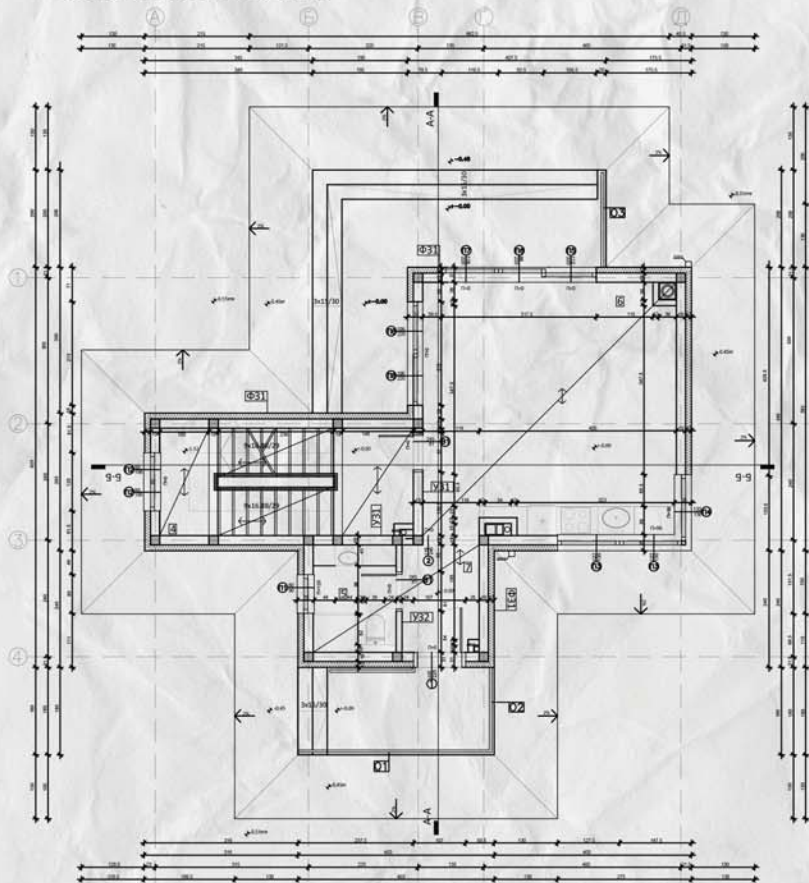

СИНТЕЗА ЕЛЕМЕНАТА  
И СКЛОПОВА -  
ПРОЈЕКАТ ЗИДАНЕ  
ЗГРАДЕ

наставник:  
др/мр/арх. Љиљана Ђукановић,  
професор  
др/мр/арх. Бојана Зековић,  
асистент

Ања Рашић  
2020\_11116

ПРОЈЕКАТ СИНТАК

ОДУЖНИ ПРЕСЕК А-А

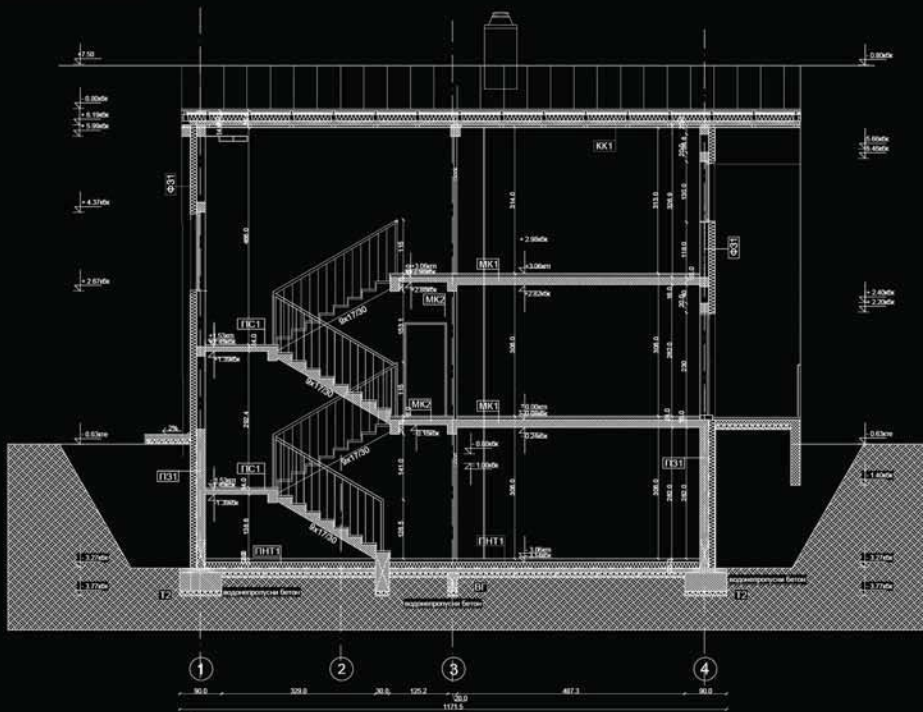

ОСНОВА СПРАТА

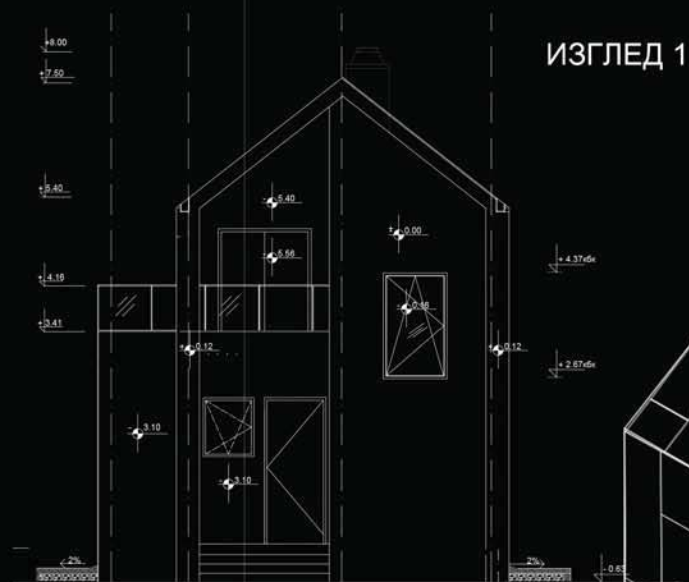
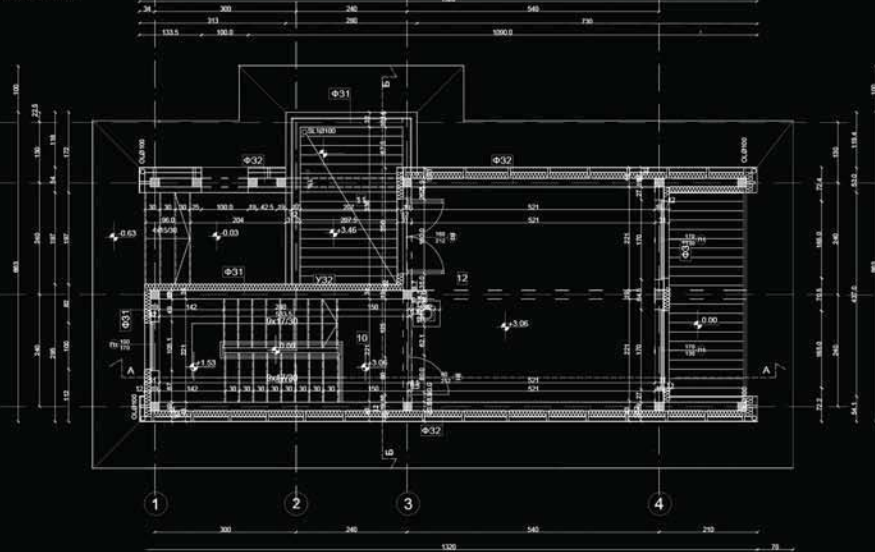

ИЗГЛЕД 1

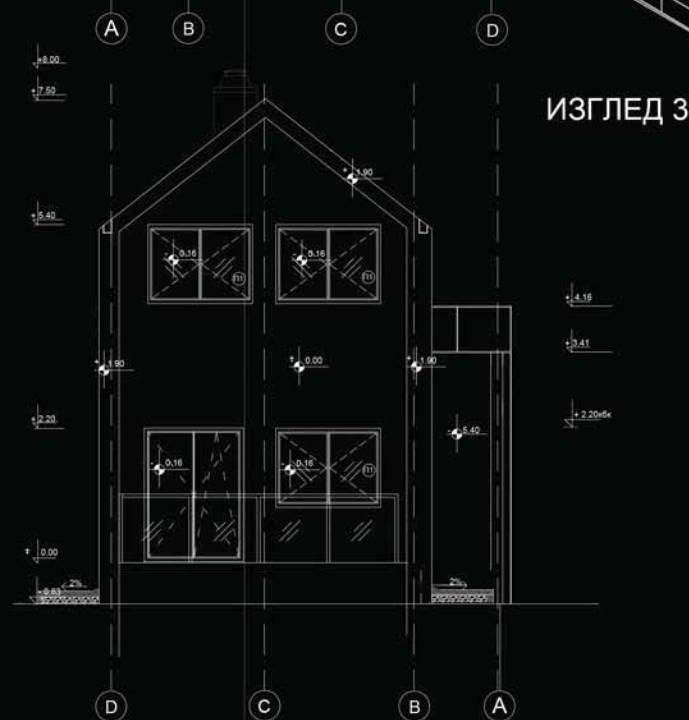

ИЗГЛЕД 3

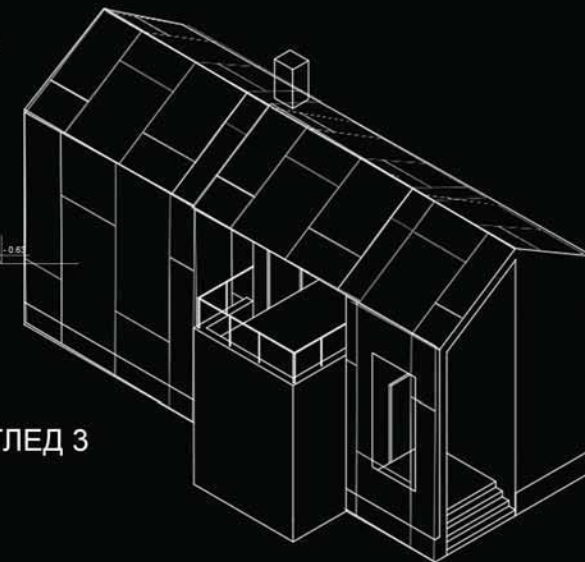

Универзитет у Београду  
Архитектонски факултет

ОСНОВНЕ АКАДЕМСКЕ СТУДИЈЕ  
АРХИТЕКТУРА

школска година 2020/2021  
СТУДИЈСКА ЦЕЛИНА АК

СИНТЕЗА ЕЛЕМЕНАТА  
И СКЛОПОВА -  
ПРОЈЕКАТ ЗИДАНЕ  
ЗГРАДЕ

наставник:  
др Љиљана Ђукановић  
професор

др Бојана Зековић  
асистент

АЊА РЕЉИЋ  
2020/11175

ПРОЈЕКАТ СИНТАК





Универзитет у Београду  
Архитектонски факултет

ОСНОВНЕ АКАДЕМСКЕ СТУДИЈЕ  
АРХИТЕКТУРА

школска година 2020/2021  
СТУДИЈСКА ЦЕЛИНА АК

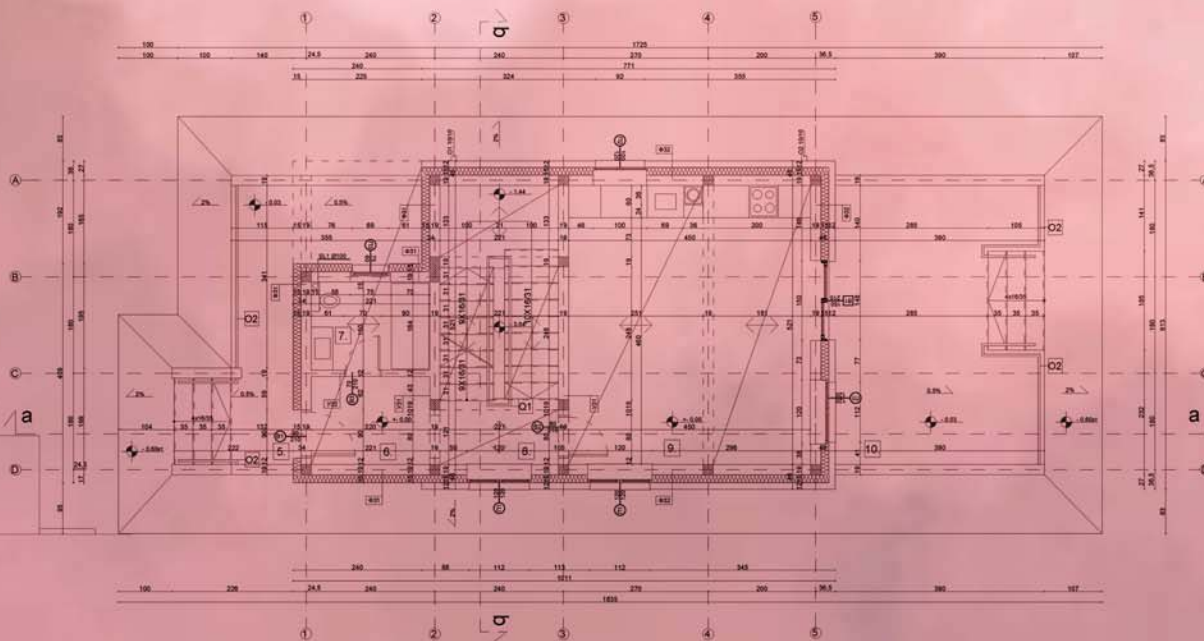
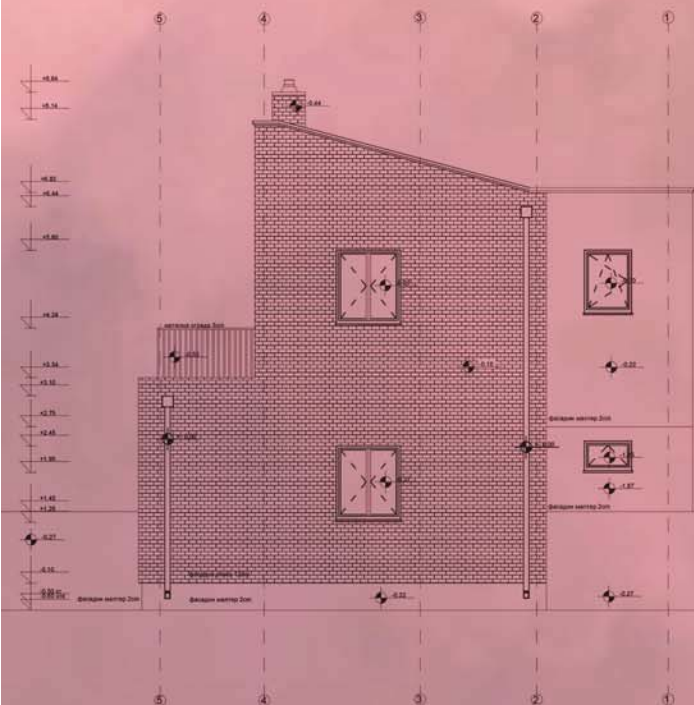
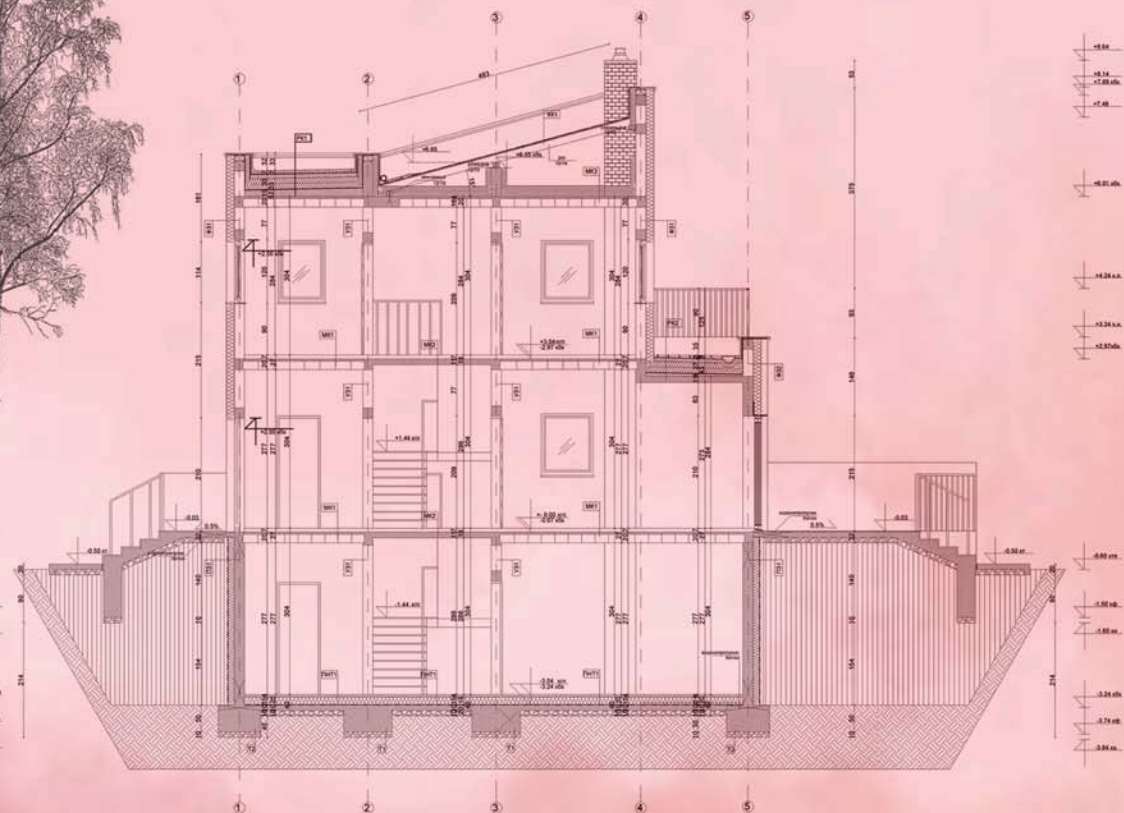

СИНТЕЗА ЕЛЕМЕНАТА  
И СКЛОПОВА -  
ПРОЈЕКАТ ЗИДАНЕ  
ЗГРАДЕ

наставник:

др ЉИЉАНА БУКАНОВИЋ,  
ванредни професор

др БОЈАНА СТАНКОВИЋ,  
асистент

АЊА СКОКОВИЋ  
2020\_11053

ПРОЈЕКАТ СИНТАК





Универзитет у Београду  
Архитектонски факултет  
ОСНОВНЕ АКАДЕМСКЕ СТУДИЈЕ  
АРХИТЕКТУРА

школска година 2020/2021  
СТУДИЈСКА ЦЕЛИНА АК

**СИНТЕЗА ЕЛЕМЕНАТА  
И СКЛОПОВА -  
ПРОЈЕКАТ ЗИДАНЕ  
ЗГРАДЕ**

наставник:  
др ЉИЉАНА БУКАНОВИЋ  
наставничко звање  
др БОЈАНА ЗЕКОВИЋ  
асистент

**ПРОЈЕКАТ  
ЗИДАНЕ  
ЗГРАДЕ**

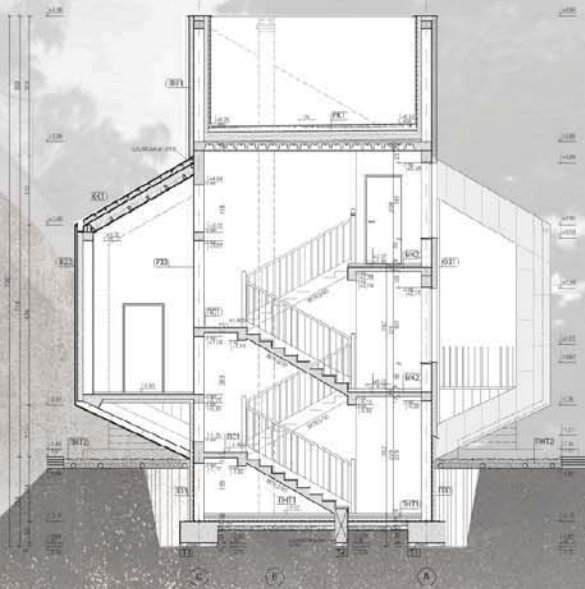
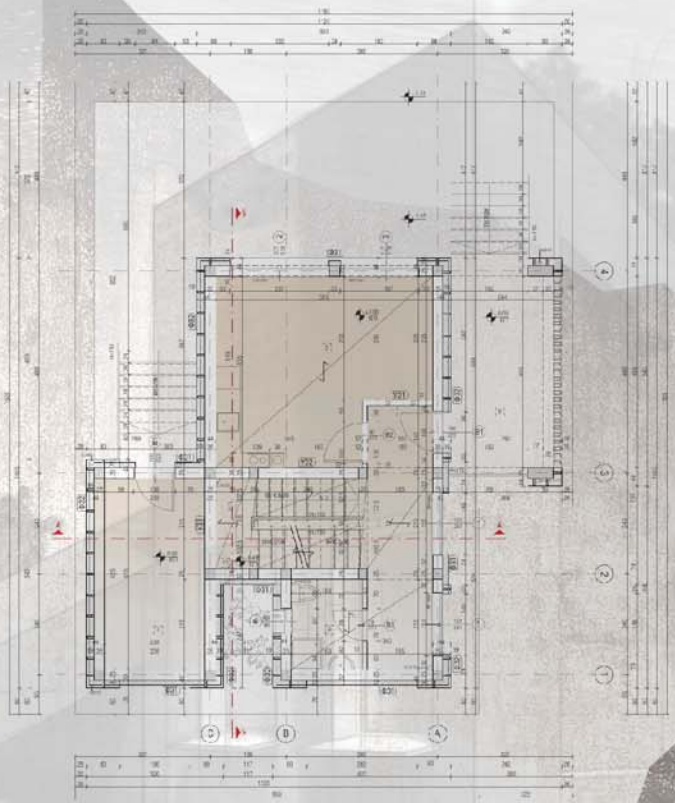

Бојана Ристивојчевић  
2020/11036

ПРОЈЕКАТ СИНТАК





Универзитет у Београду  
Архитектонски факултет

ОСНОВНЕ АКАДЕМСКЕ СТУДИЈЕ  
АРХИТЕКТУРА

школска година 2020/2021  
СТУДИЈСКА ЦЕЛИНА АК

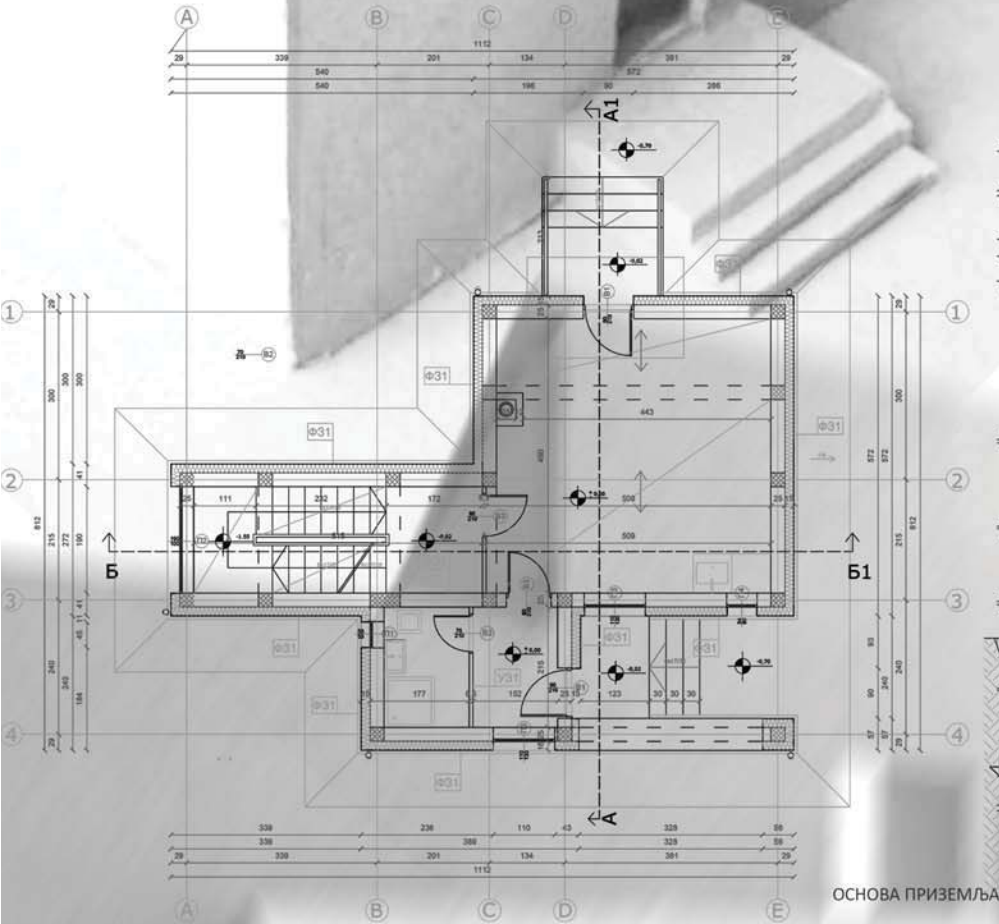

ОСНОВА ПРИЗЕМЉА

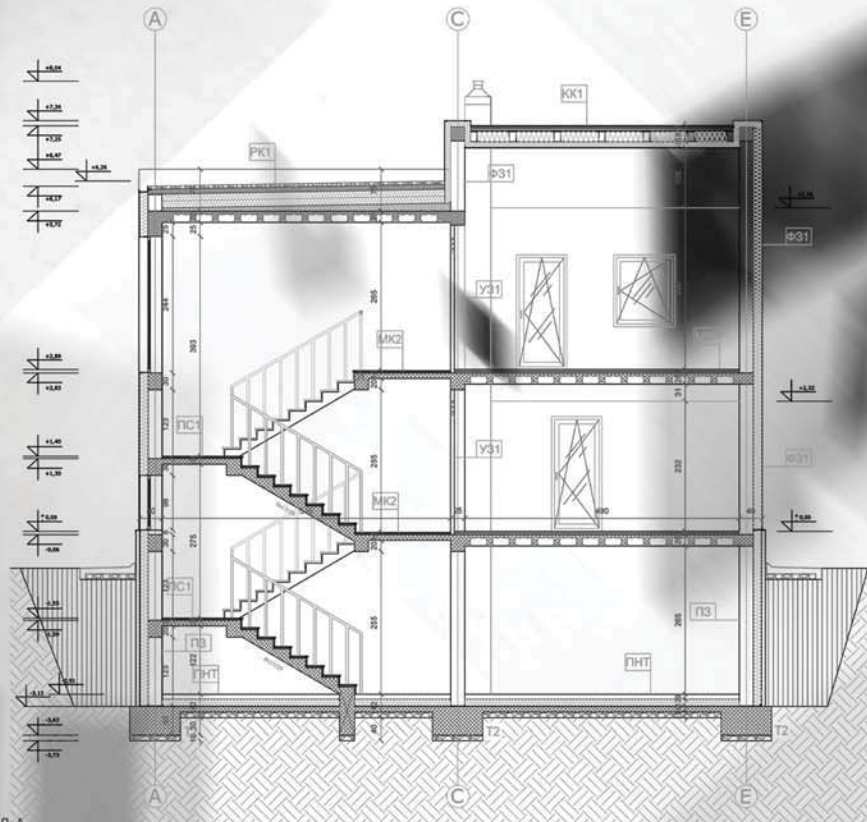

ПРЕСЕК Б-Б1

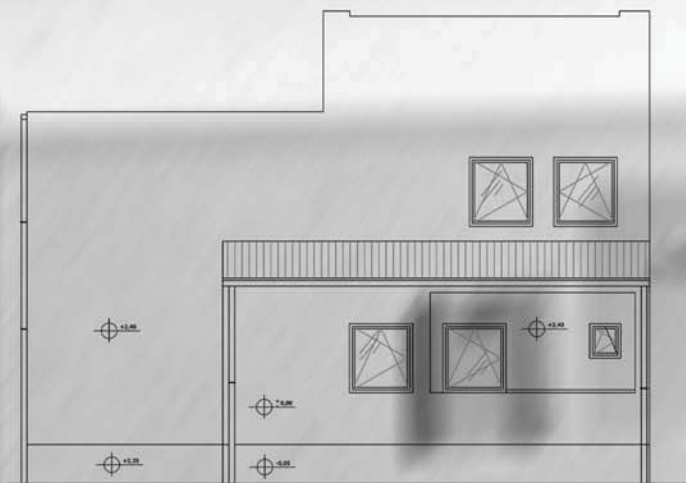

ИЗГЛЕД 1

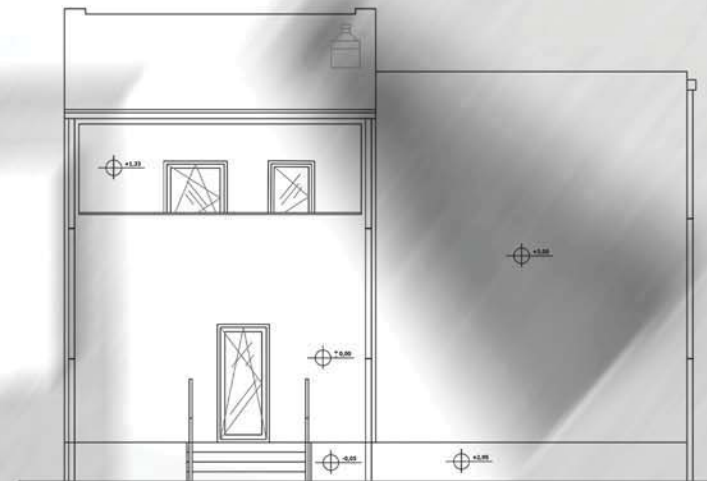

ИЗГЛЕД 3

СИНТЕЗА ЕЛЕМЕНАТА  
И СКЛОПОВА -  
ПРОЈЕКАТ ЗИДАНЕ  
ЗГРАДЕ

наставник:

др Љиљана Букановић,  
наставничко звање

др Бојана Зековић,  
асистент

Душан Димитријевић  
2020/11190

ПРОЈЕКАТ СИНТАК





Универзитет у Београду  
Архитектонски факултет  
ОСНОВНЕ АКАДЕМСКЕ СТУДИЈЕ  
АРХИТЕКТУРА

школска година 2020/2021  
СТУДИЈСКА ЦЕЛИНА АК2



СКИЦЕ

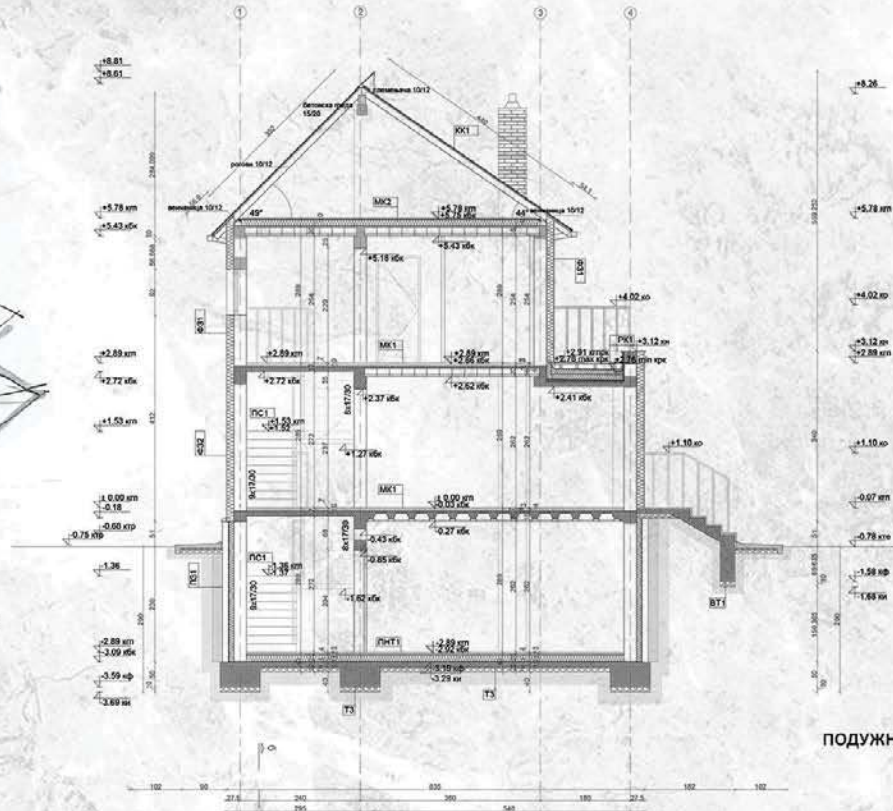

ПОДУЖНИ ПРЕСЕК

МАТЕРИЈАЛИЗАЦИЈА

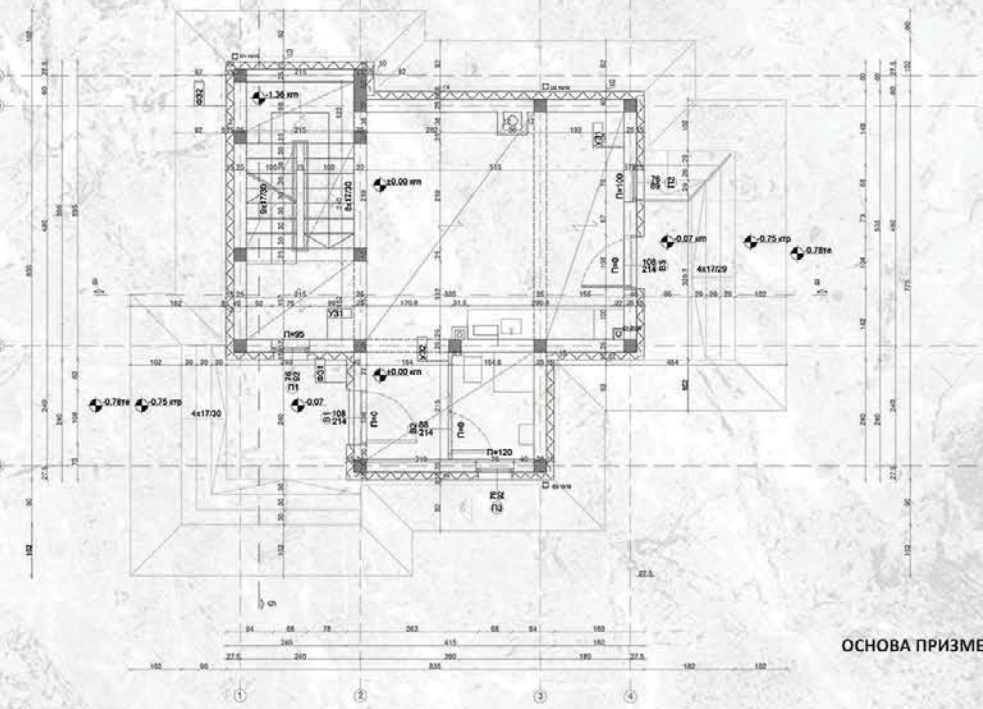

ОСНОВА ПРИЗМЕЉА

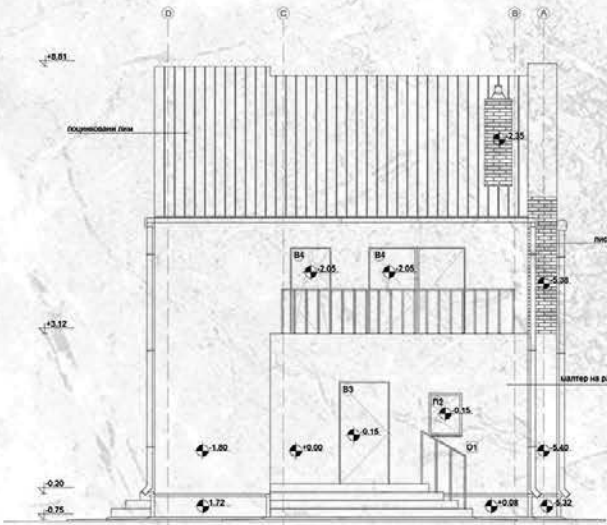

ИЗГЛЕД

СИНТЕЗА ЕЛЕМЕНАТА  
И СКЛОПОВА -  
ПРОЈЕКАТ ЗИДАНЕ  
ЗГРАДЕ

наставник:  
др Љиљана Ђукановић,  
професор  
асс. Бојана Зековић

ЕМА СПАСОЈЕВИЋ  
2020/11094

ПРОЈЕКАТ СИНТАК





Универзитет у Београду  
Архитектонски факултет

ОСНОВНЕ АКАДЕМСКЕ СТУДИЈЕ  
АРХИТЕКТУРА (ОАСА)

школска година 2020/2021  
СТУДИЈСКА ЦЕЛИНА АК2

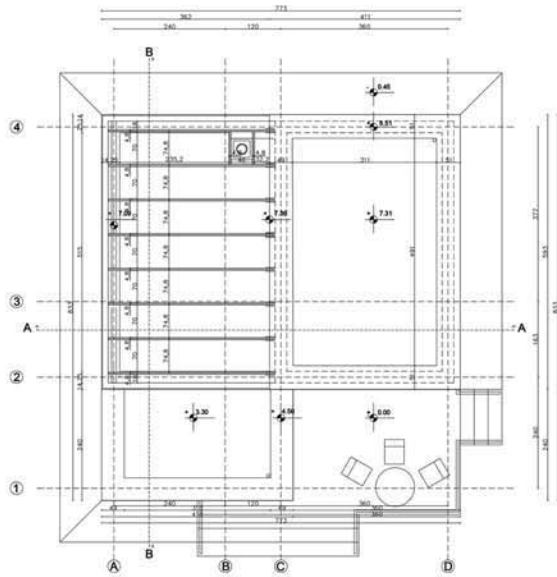

OSNOVA KROVNE KONSTRUKCIJE

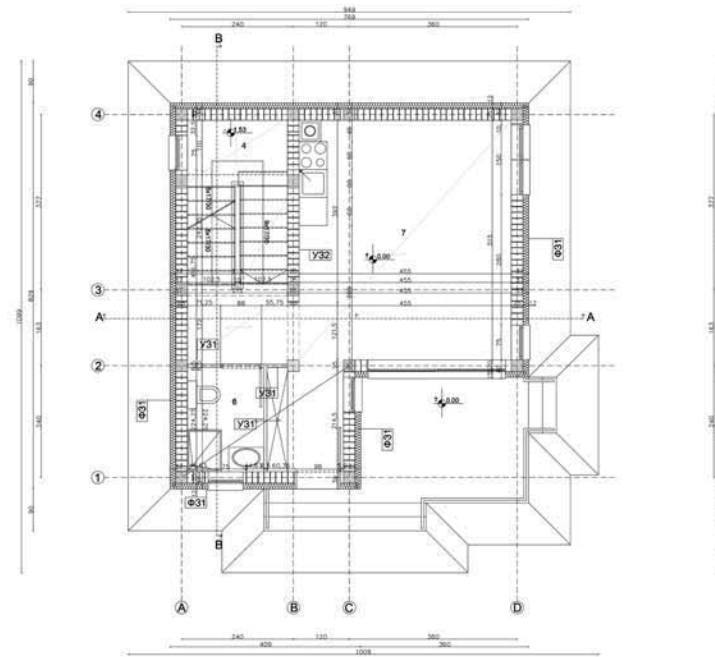

OSNOVA PRIZEMLJA

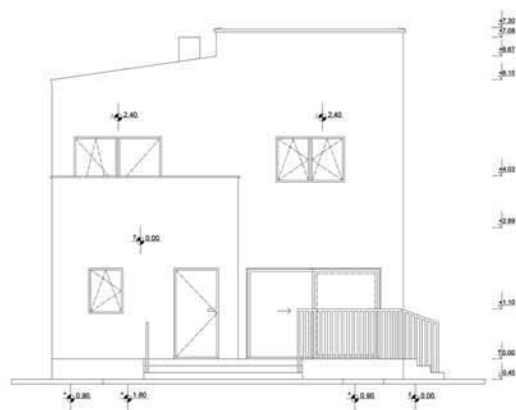

IZGLED - LICE

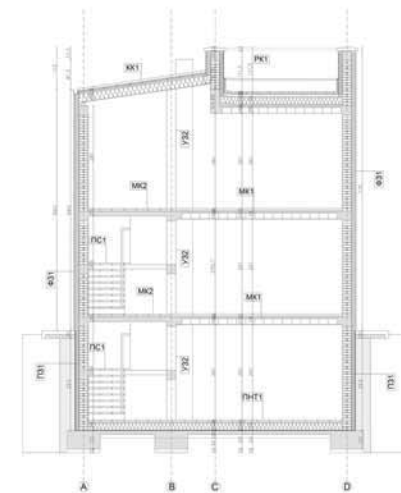

PRESEK a-a

СИНТЕЗА ЕЛЕМЕНАТА  
И СКЛОПОВА -  
ПРОЈЕКАТ ЗИДАНЕ  
ЗГРАДЕ

наставник:

др ЉИЉАНА БУКАНОВИЋ,  
професор

Бојана Зековић  
демонстратор

Милутин  
Станковић  
2019/11188

ПРОЈЕКАТ СИНТАК



Универзитет у Београду  
Архитектонски факултет  
ОСНОВНЕ АКАДЕМСКЕ  
СТУДИЈЕ АРХИТЕКТУРА

школска година 2020/2021  
СТУДИЈСКА ЦЕЛИНА АК



ТРОИМЕНЗИОНАЛНИ ПРИКАЗ - ЗАДЊА ФАСАДА

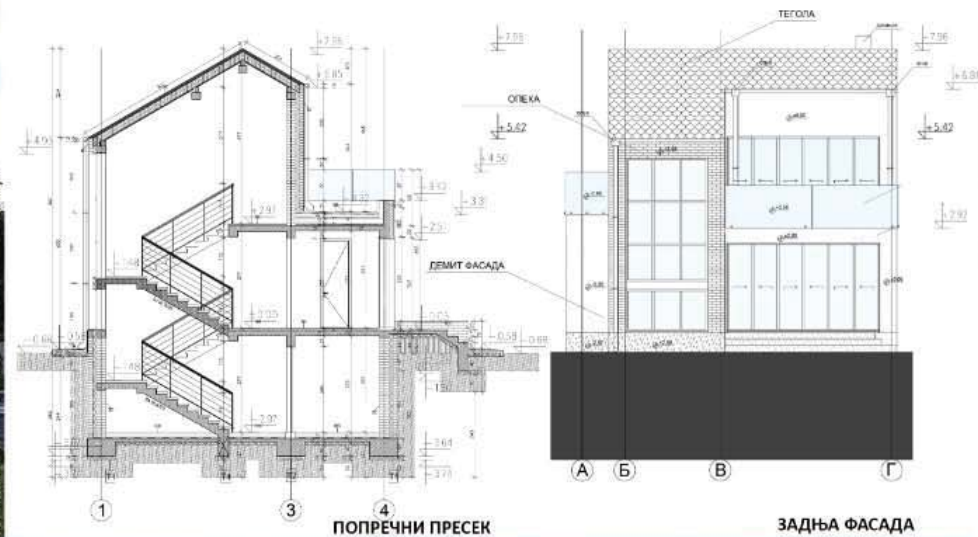

ПОПРЕЧНИ ПРЕСЕК

ЗАДЊА ФАСАДА

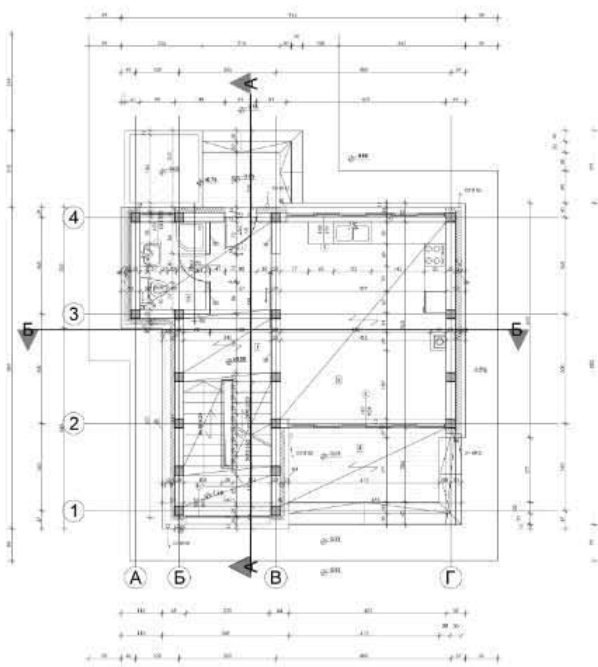

ОСНОВА ПРИЗЕМЉА



ТРОИМЕНЗИОНАЛНИ ПРИКАЗ - ПРЕДЊА ФАСАДА

СИНТЕЗА ЕЛЕМЕНАТА  
И СКЛОПОВА -  
ПРОЈЕКАТ ЗИДАНЕ  
ЗГРАДЕ

наставник:

др/мр/арх. ЉИЉАНА  
ТУКАНОВИЋ, ред професор

др/мр/арх. Бојана Зеновић,  
асистент

ИСИДОРА РАНКОВИЋ  
2020\_11033

ПРОЈЕКАТ СИНТАК





Универзитет у Београду  
Архитектонски факултет  
ОСНОВНЕ АКАДЕМСКЕ СТУДИЈЕ  
АРХИТЕКТУРА

школска година 2020/2021  
СТУДИЈСКА ЦЕЛИНА АК

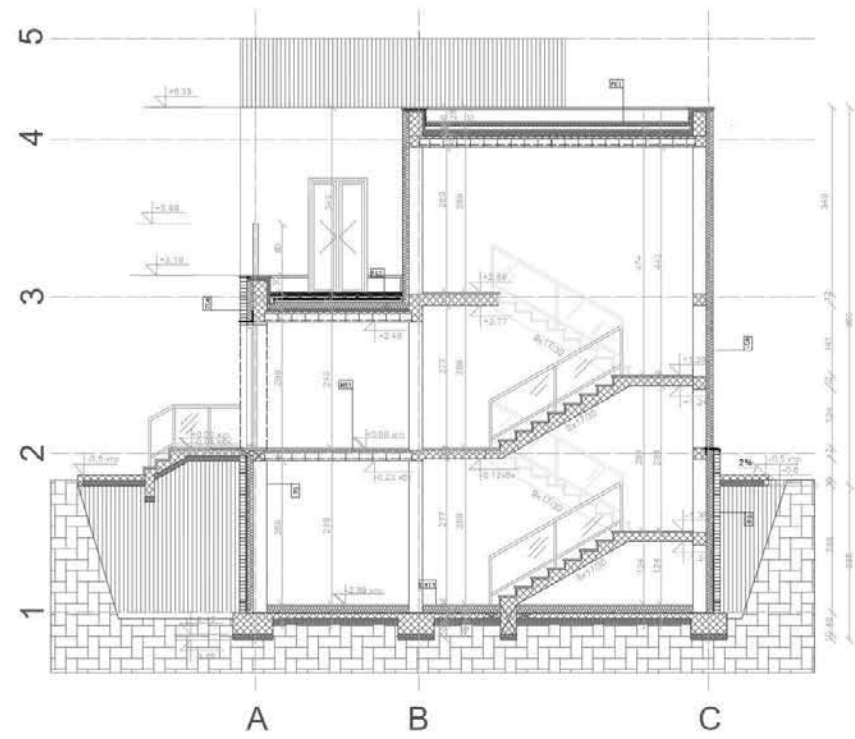
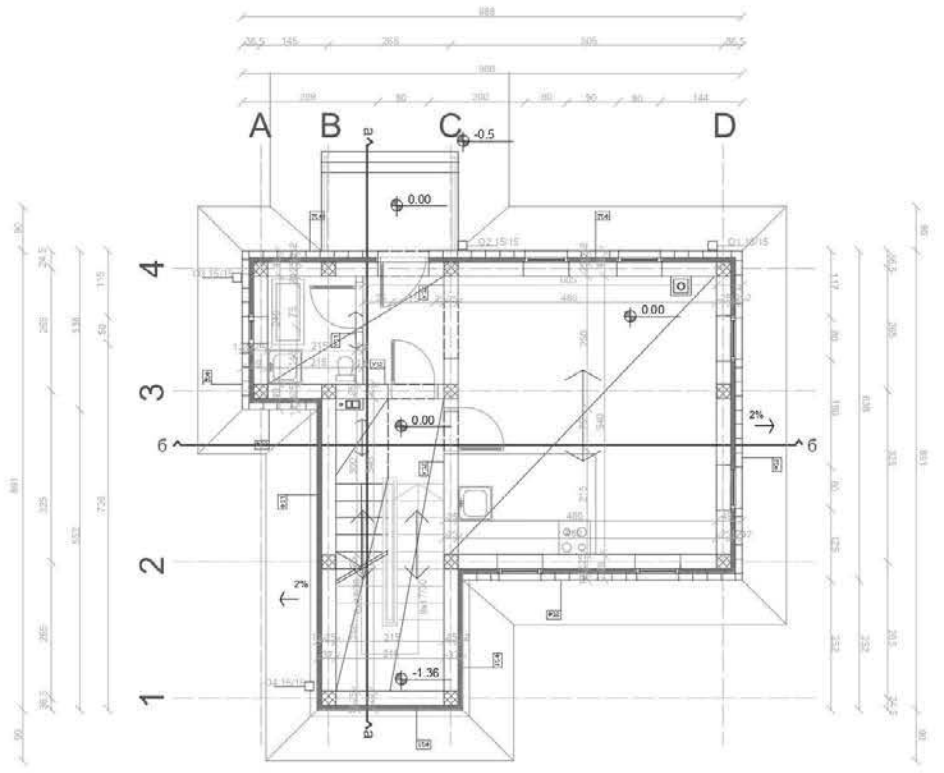

Основа приземља

Пресек а-а

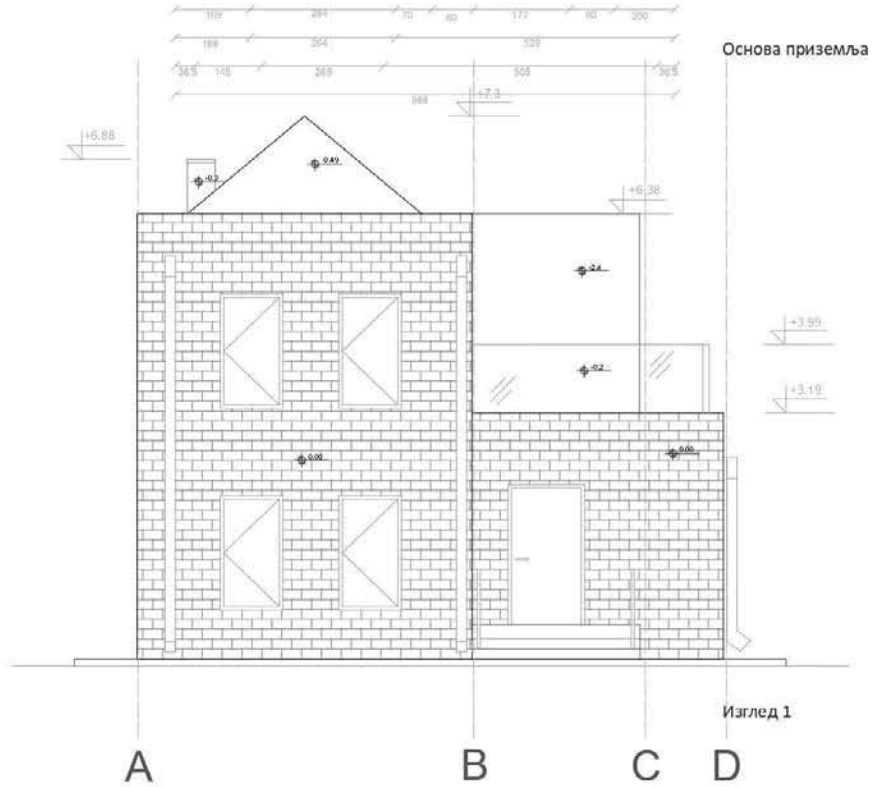

Изглед 1

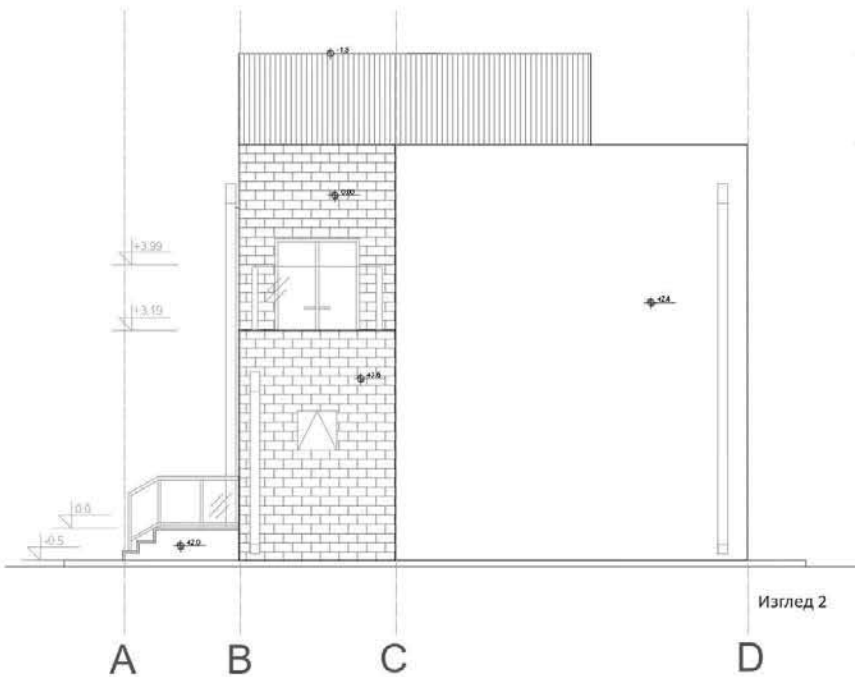

Изглед 2

СИНТЕЗА ЕЛЕМЕНАТА  
И СКЛОПОВА -  
ПРОЈЕКАТ ЗИДАНЕ  
ЗГРАДЕ

наставник:  
др Љиљана Ђукановић,  
ванредни професор  
др Бојана Зековић,  
асистент

ЈАНА ЂОКОВИЋ  
2020/11093

ПРОЈЕКАТ СИНТАК



Универзитет у Београду  
Архитектонски факултет

ОСНОВНЕ АКАДЕМСКЕ СТУДИЈЕ  
АРХИТЕКТУРА

школска година 2020/2021  
СТУДИЈСКА ЦЕЛИНА АК

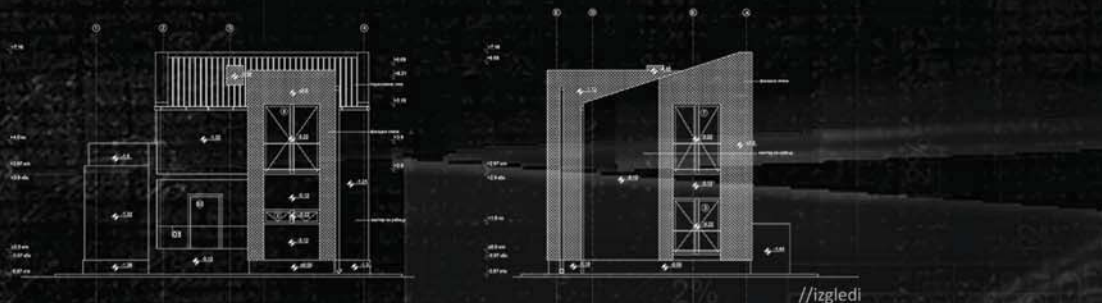

//izgledi

±7.14  
±6.89  
±5.21  
±5.85  
±5.14  
±4.9  
±4.0  
±2.97  
±2.9

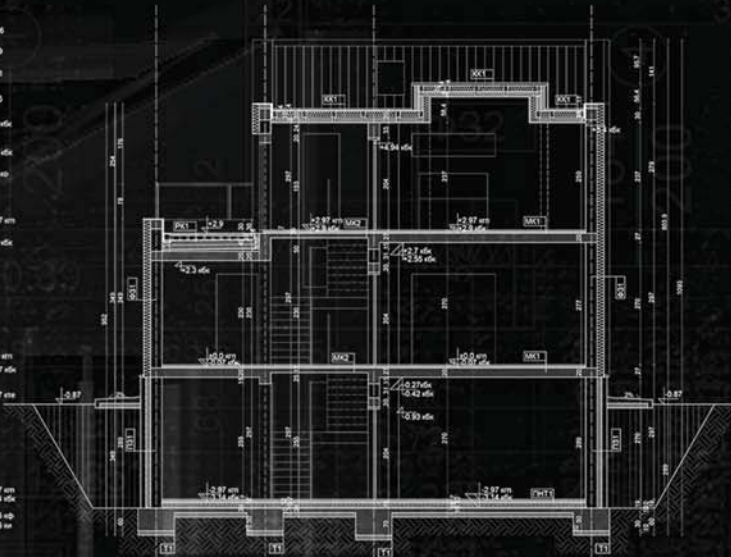

//poprečni presek

±6.9  
±0.07  
±0.87  
±2.07  
±3.14  
±2.78  
±2.89

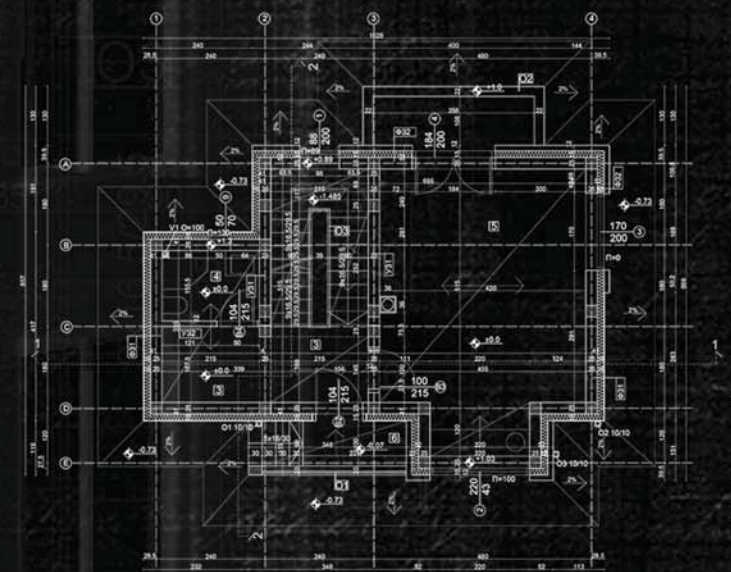

//osnova prizemlja

СИНТЕЗА ЕЛЕМЕНАТА  
И СКЛОВОВА -  
ПРОЈЕКАТ ЗИДАНЕ  
ЗГРАДЕ

наставник:  
др. ЉИЉАНА БУКАНОВИЋ  
професор  
арх. БОЈАНА ЗЕКОВИЋ,  
асистент



//3d model

ЈОВАНА ДАНИЧИЋ  
2020/11011

ПРОЈЕКАТ СИНТАК





Универзитет у Београду  
Архитектонски факултет  
ОСНОВНЕ АКАДЕМСКЕ СТУДИЈЕ  
АРХИТЕКТУРА

школска година 2020/2021  
СТУДИЈСКА ЦЕЛИНА АК



ПРЕСЕК 1-1

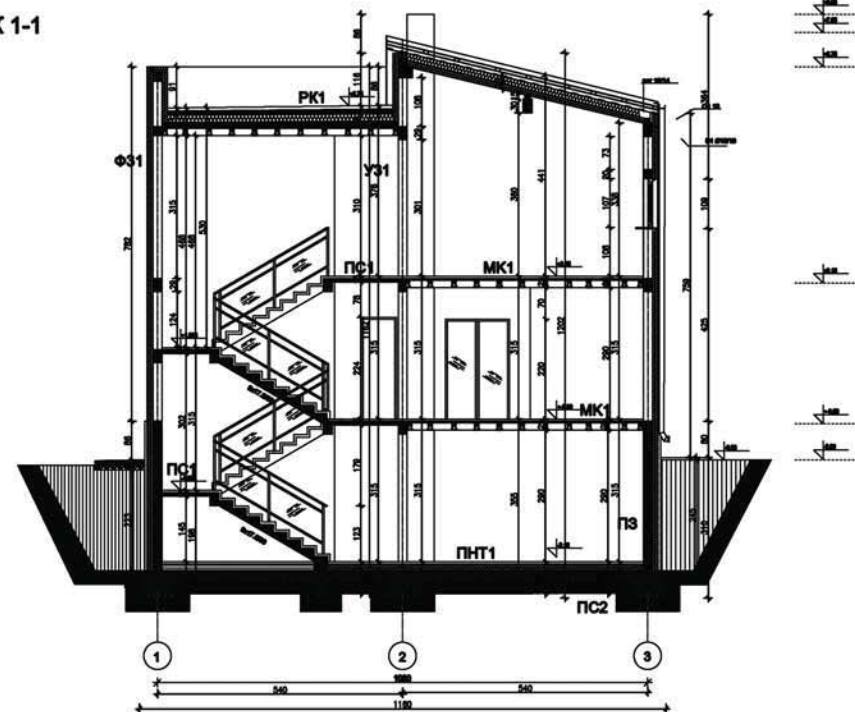

ИЗГЛЕД

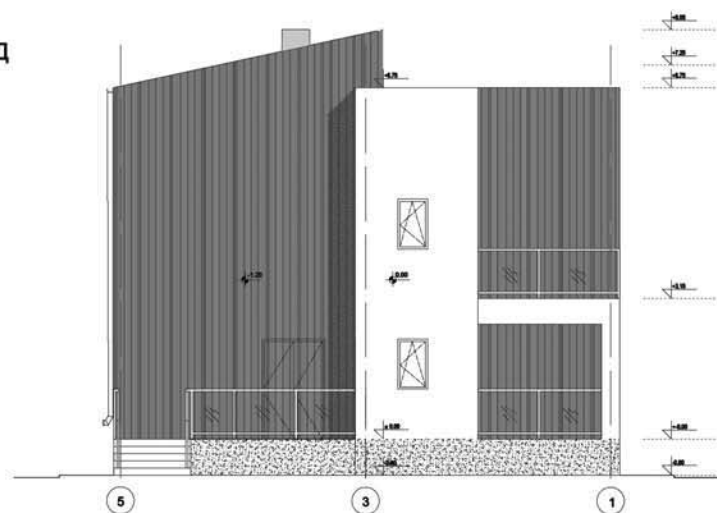

ОСНОВА ПРИЗЕМЉА

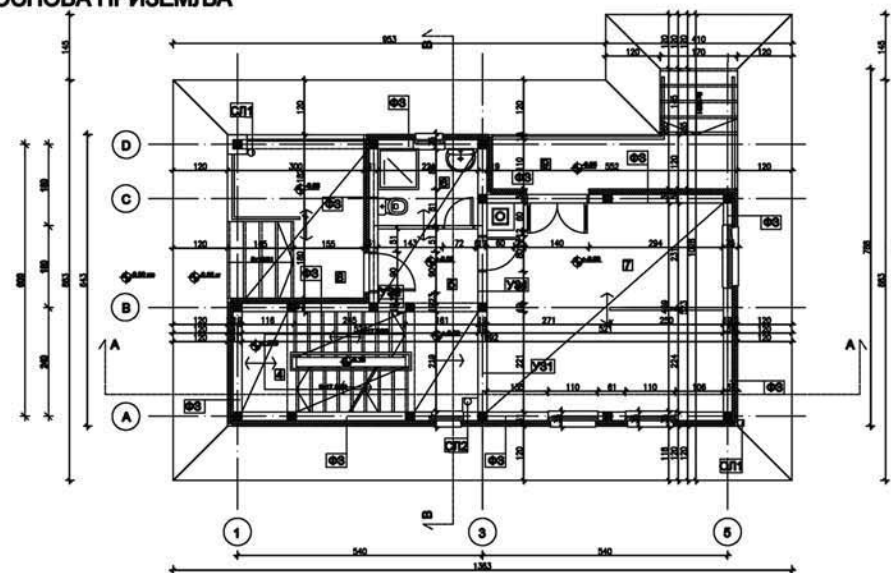

СИНТЕЗА ЕЛЕМЕНАТА  
И СКЛОПОВА -  
ПРОЈЕКАТ ЗИДАНЕ  
ЗГРАДЕ

асистент:  
Бојана Зечевић

КРИСТИНА СОКИЋ  
2019/11191

ПРОЈЕКАТ СИНТАК



Универзитет у Београду  
Архитектонски факултет

ИНТЕРГИСАНЕ АКАДЕМСКЕ  
СТУДИЈЕ АРХИТЕКТУРА

школска година 2020/2021  
СТУДИЈСКА ЦЕЛИНА АК

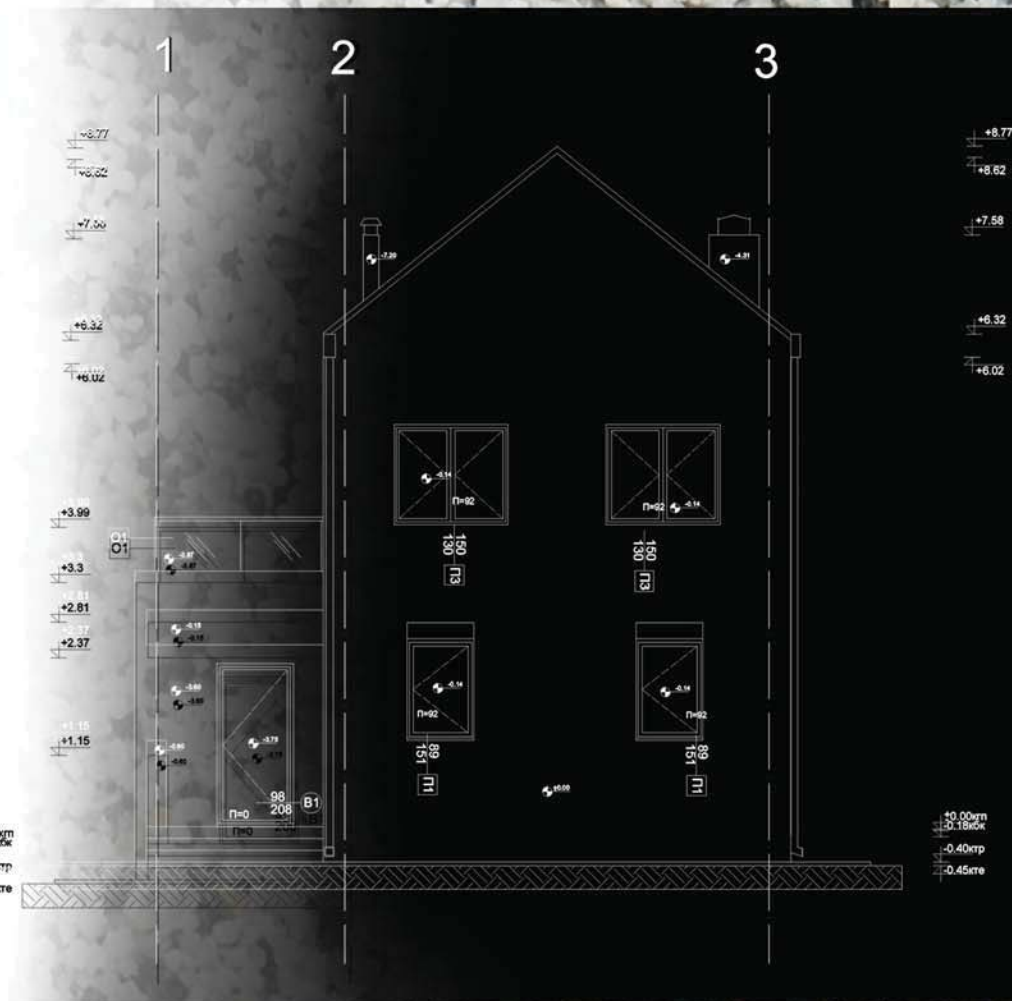
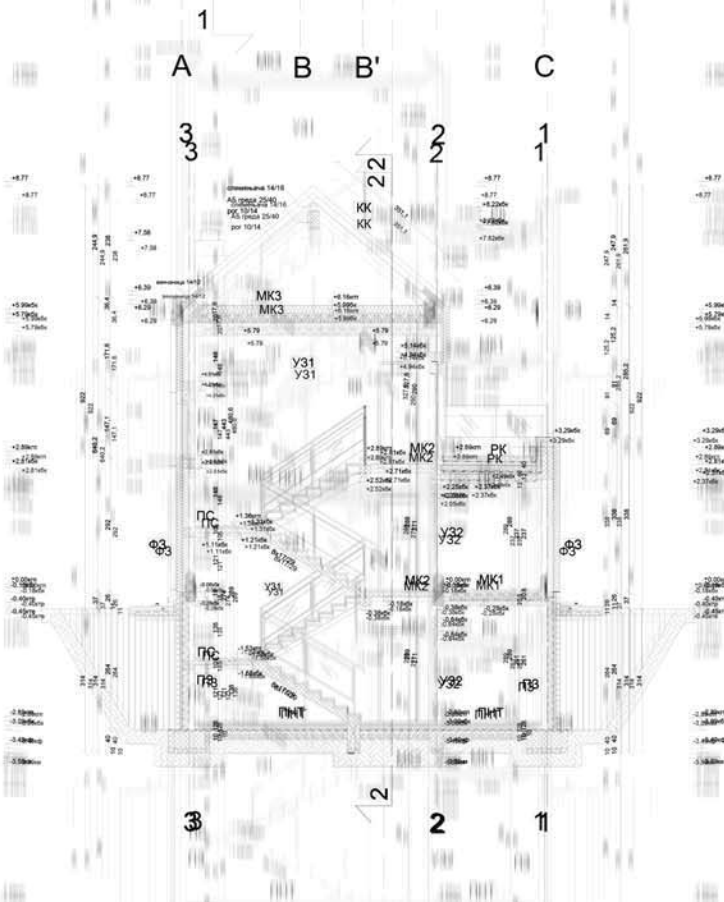
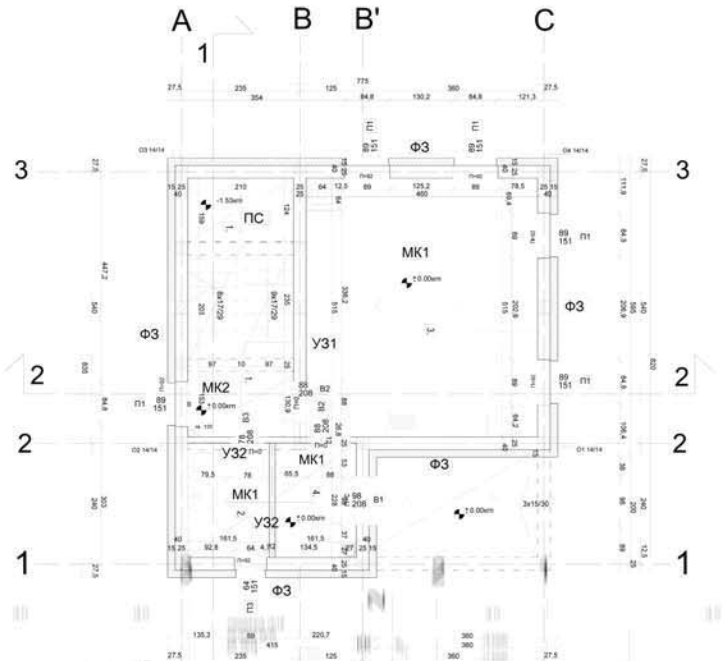

СИНТЕЗА ЕЛЕМЕНАТА  
И СКЛОПОВА -  
ПРОЈЕКАТ ЗИДАНЕ  
ЗГРАДЕ

наставник:

доц. Љиљана Букановић

арх. Бојана Зековић,  
асистент

Б.арх/М.арх ИМЕ И ПРЕЗИМЕ,  
демонстратор

КСЕНИЈА ГЊАТОВИЋ  
11246\_2020

ПРОЈЕКАТ СИНТАК



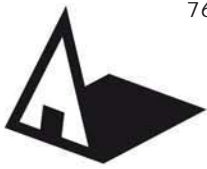

Универзитет у Београду  
Архитектонски факултет  
ОСНОВНЕ АКАДЕМСКЕ СТУДИЈЕ  
АРХИТЕКТУРА

школска година 2020/2021  
СТУДИЈСКА ЦЕЛИНА АК

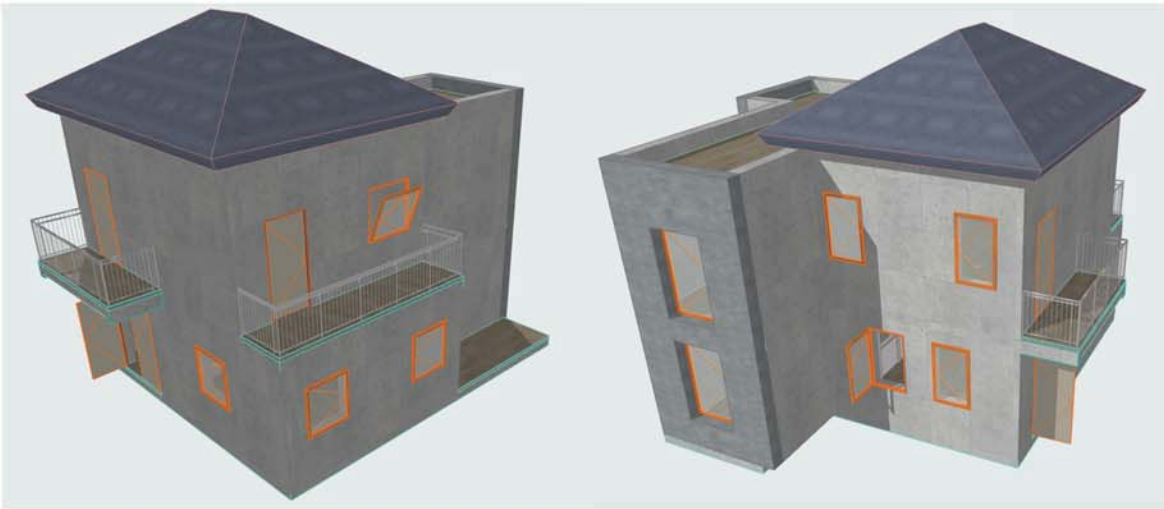

3Д модел

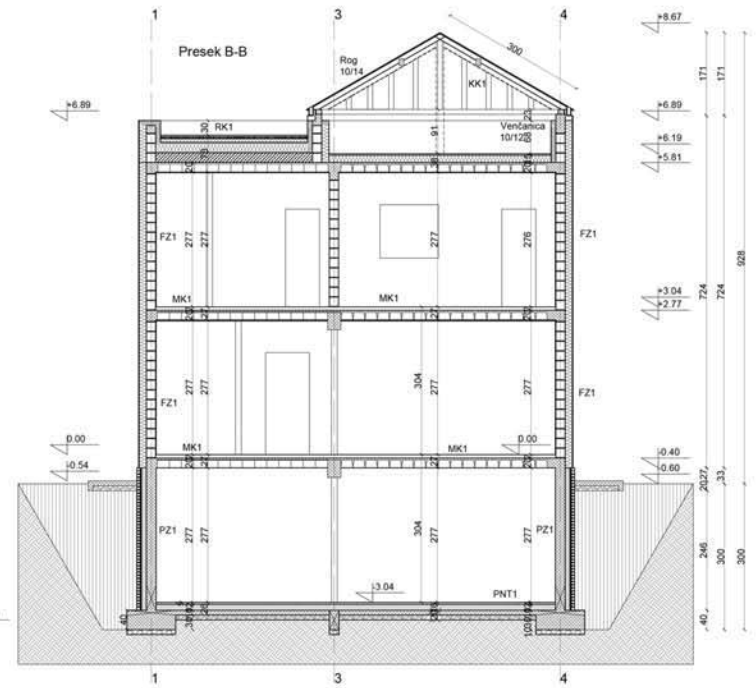

IZGLED 2

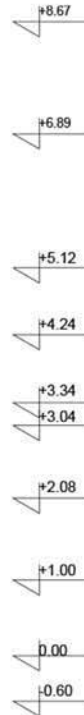
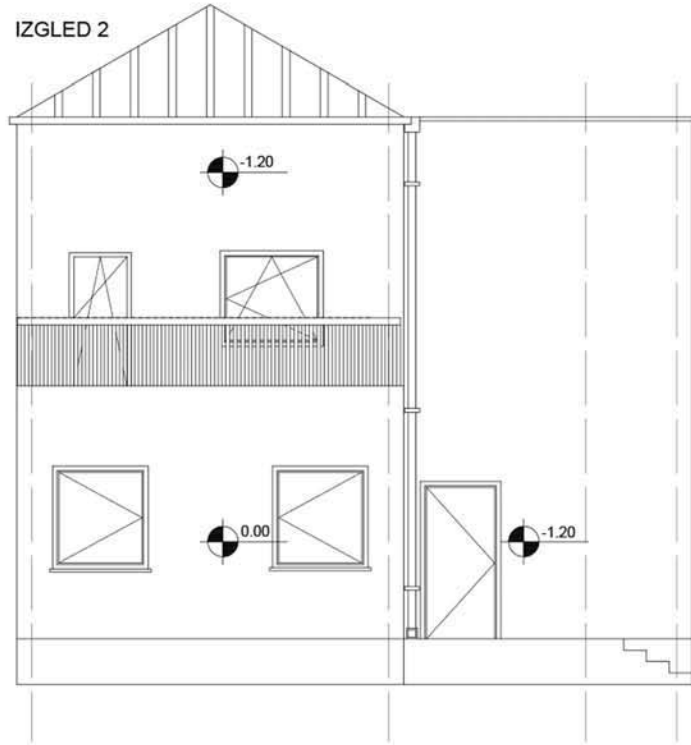

Osnova prizemlja

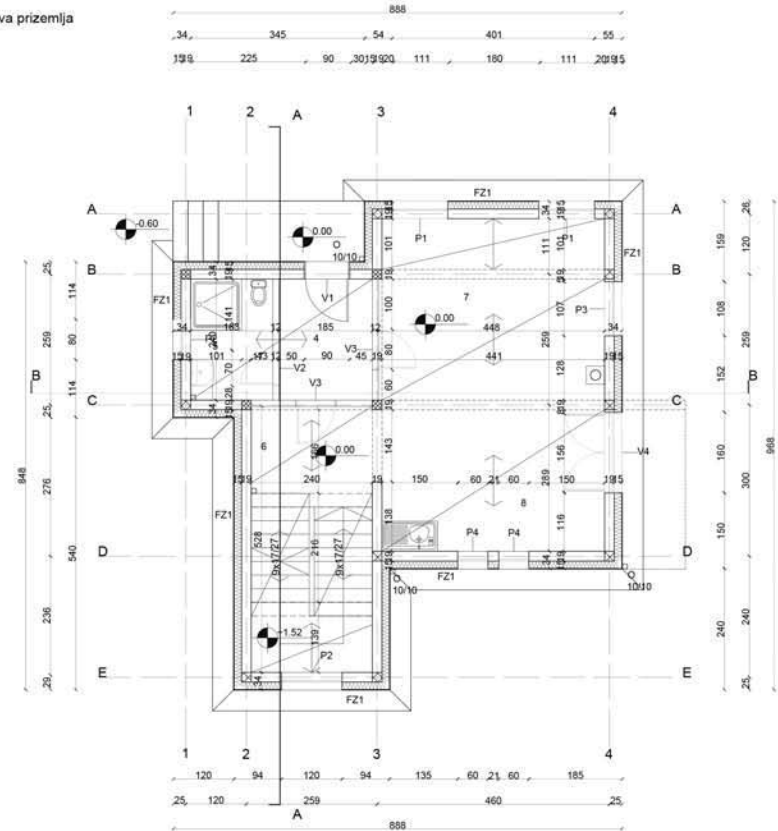

СИНТЕЗА ЕЛЕМЕНАТА  
И СКЛОВОПА -  
ПРОЈЕКАТ ЗИДАНЕ  
ЗГРАДЕ

наставник:  
др ЉИЉАНА БУКАНОВИЋ,  
професор  
др/мр/арх. БОЈАНА ЗЕКОВИЋ,  
асистент

ЛУКА САВИЋ  
2020/11134

ПРОЈЕКАТ СИНТАК

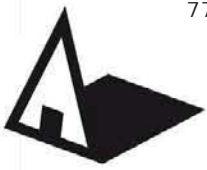

Универзитет у Београду  
Архитектонски факултет  
ОСНОВНЕ АКАДЕМСКЕ СТУДИЈЕ  
АРХИТЕКТУРА

школска година 2020/2021  
СТУДИЈСКА ЦЕЛИНА АК

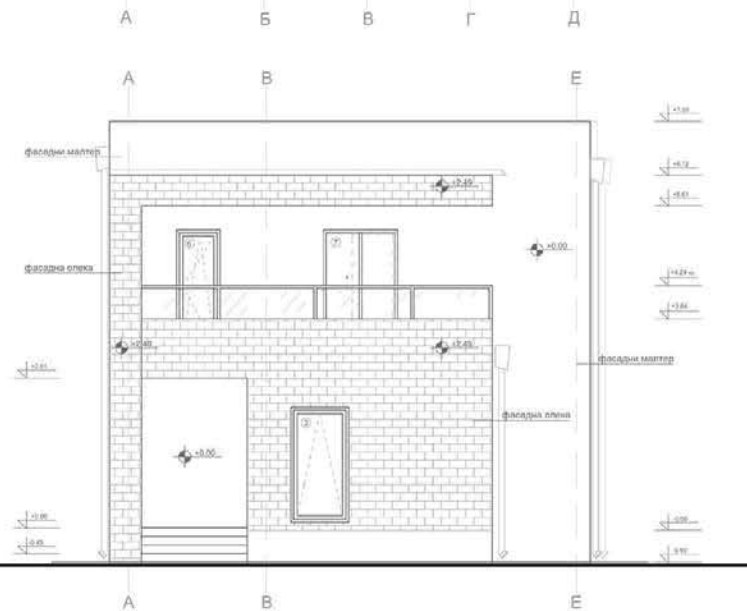
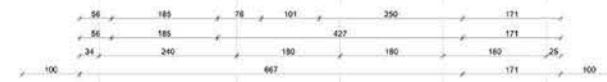
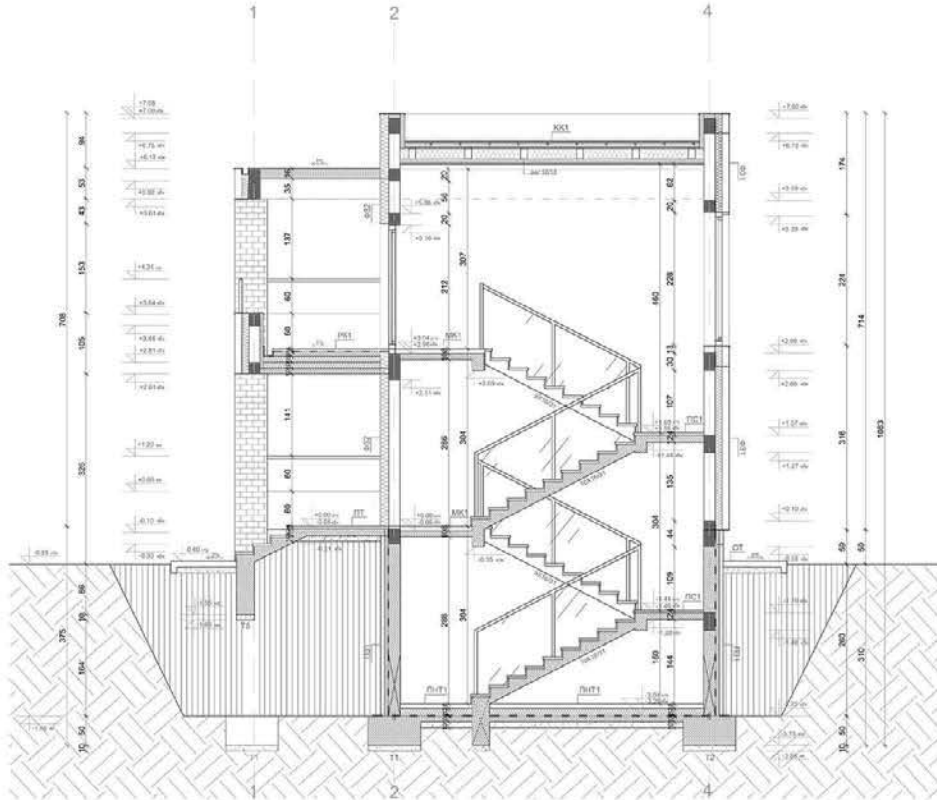
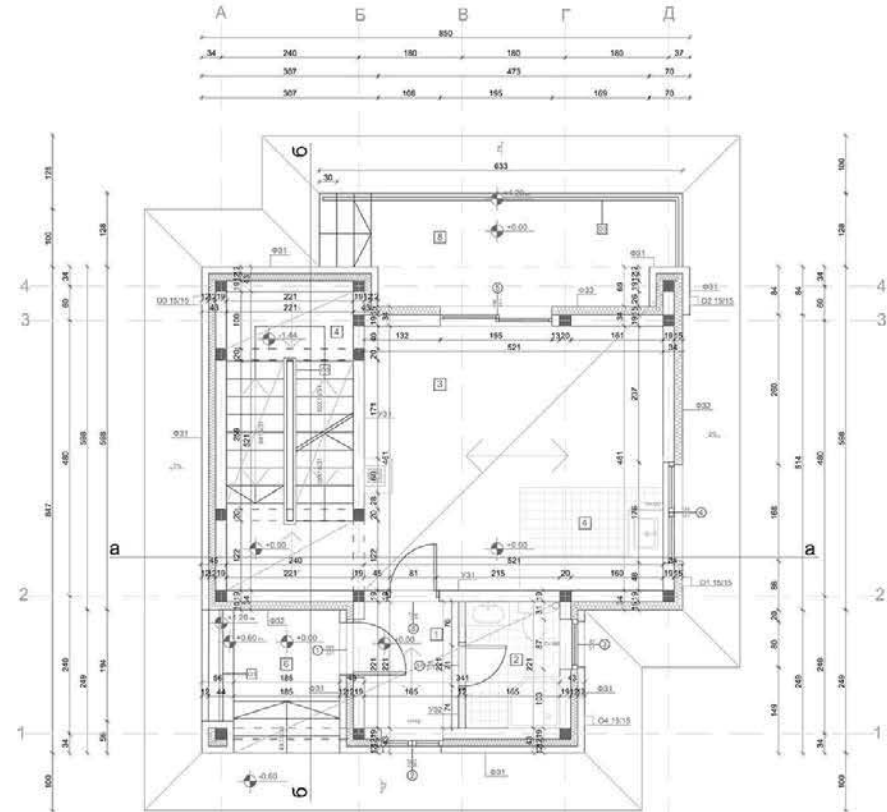
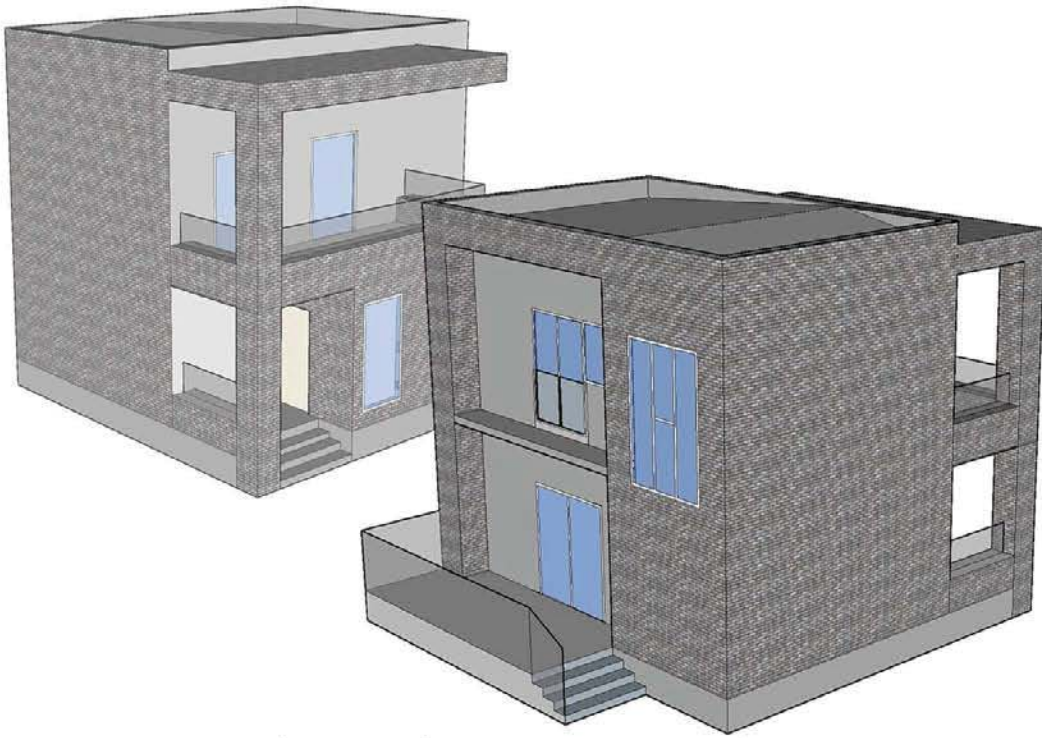

СИНТЕЗА ЕЛЕМЕНАТА  
И СКЛОПОВА -  
ПРОЈЕКАТ ЗИДАНЕ  
ЗГРАДЕ

наставник:

др Љиљана Ђукановић,  
ванредни професор  
др БОЈАНА ЗЕКОВИЋ,  
асистент

МАРИЈА  
ДАМЊАНОВИЋ  
2020/11108

ПРОЈЕКАТ СИНТАК





Универзитет у Београду  
Архитектонски факултет  
ОСНОВНЕ АКАДЕМСКЕ СТУДИЈЕ  
АРХИТЕКТУРА

школска година 2020/2021  
СТУДИЈСКА ЦЕЛИНА АК



**СИНТЕЗА ЕЛЕМЕНАТА  
И СКЛОПОВА -  
ПРОЈЕКАТ ЗИДАНЕ  
ЗГРАДЕ**

наставник:  
др ЉИЉАНА БУКАНОВИЋ,  
професор  
др БОЈАНА ЗЕКОВИЋ,  
асистент

**МАРИЈА ДИМИЋ  
2020/11198**

**ПРОЈЕКАТ СИНТАК**

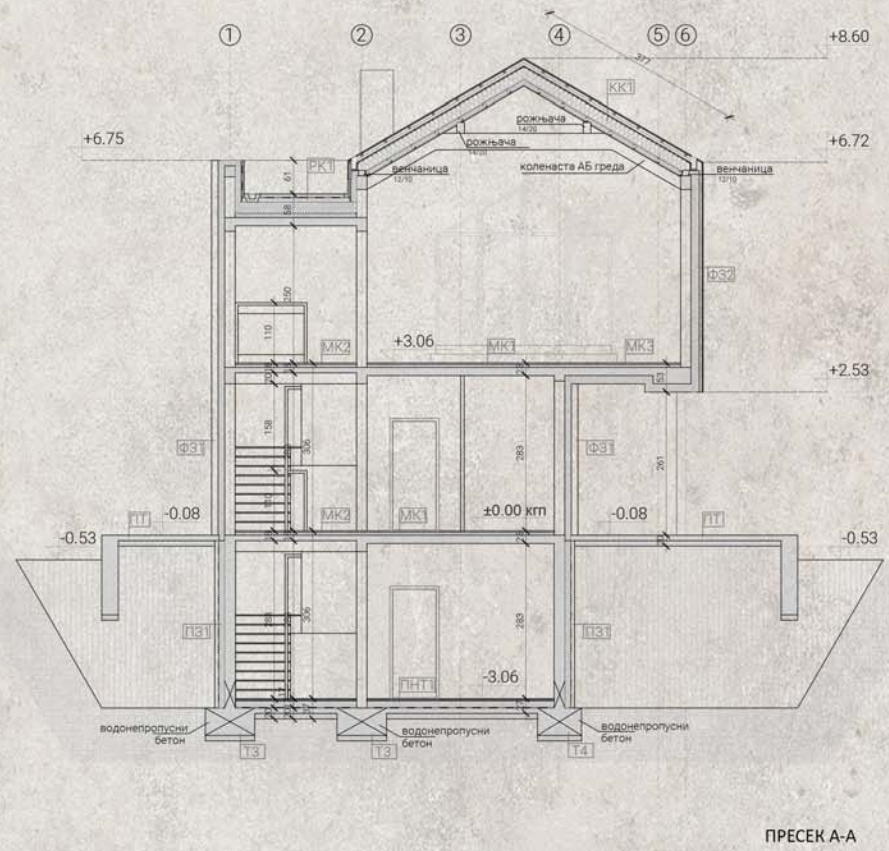
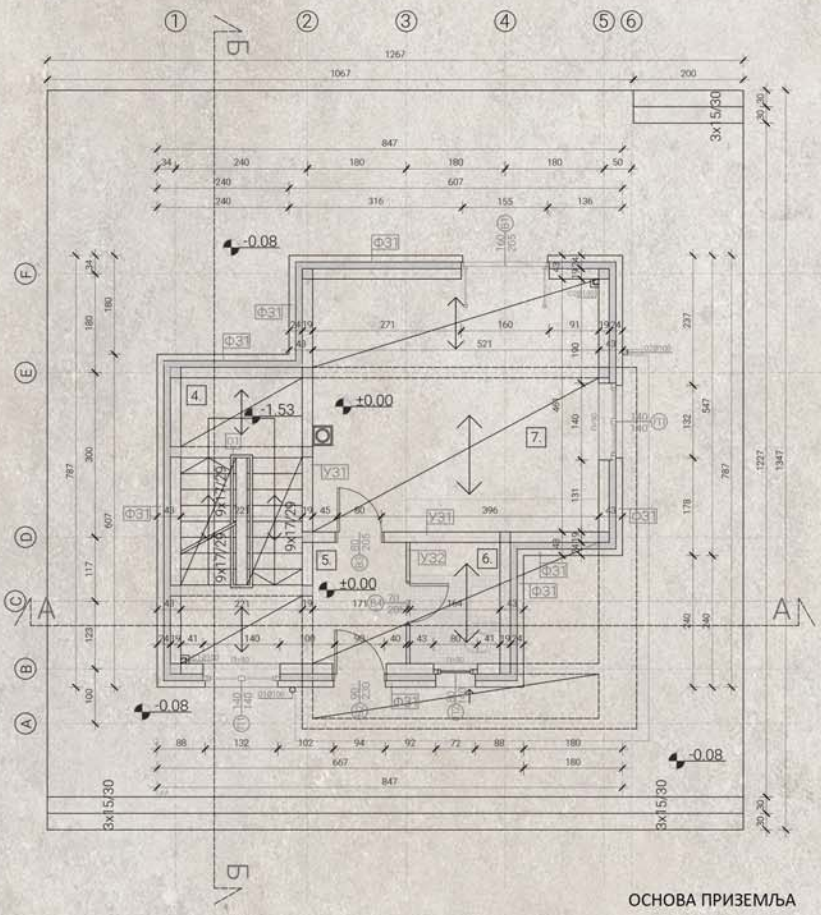
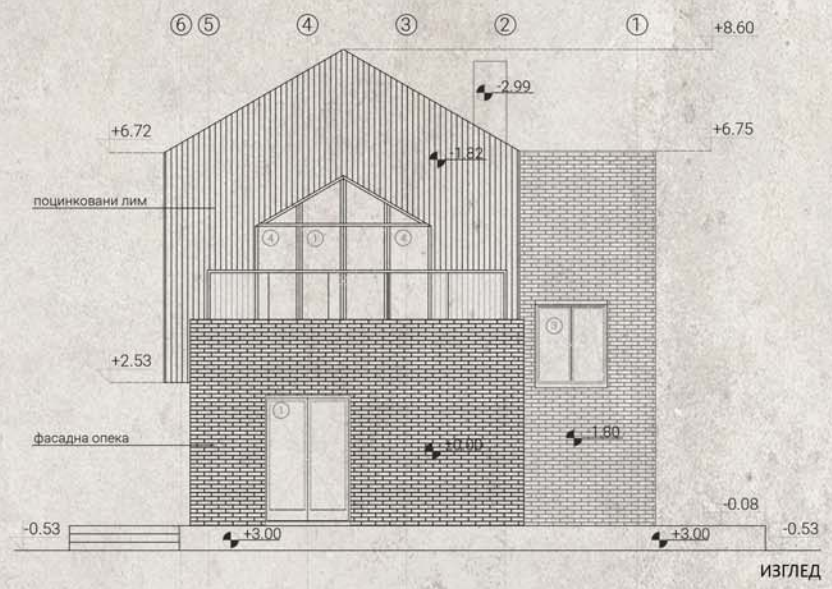
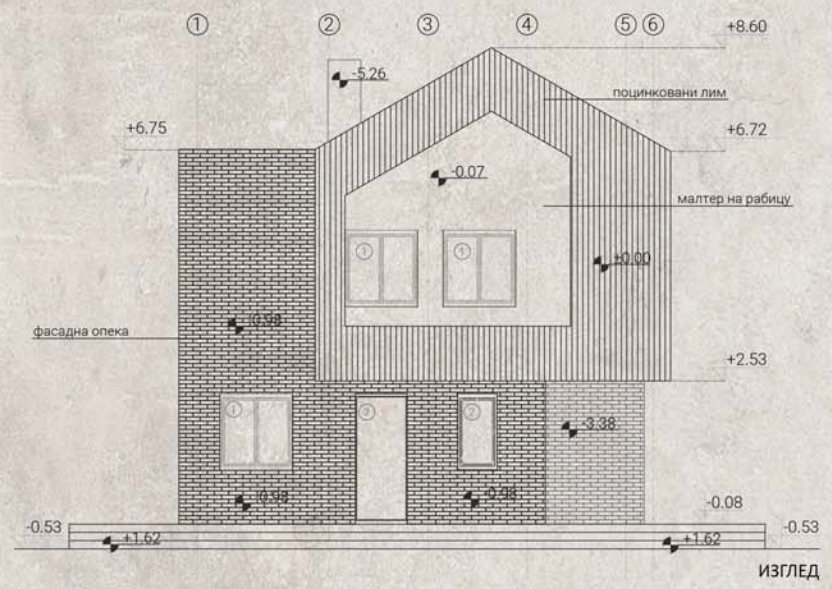





Универзитет у Београду  
Архитектонски факултет  
ОСНОВНЕ АКАДЕМСКЕ СТУДИЈЕ  
АРХИТЕКТУРА

школска година 2020/2021  
СТУДИЈСКА ЦЕЛИНА АК

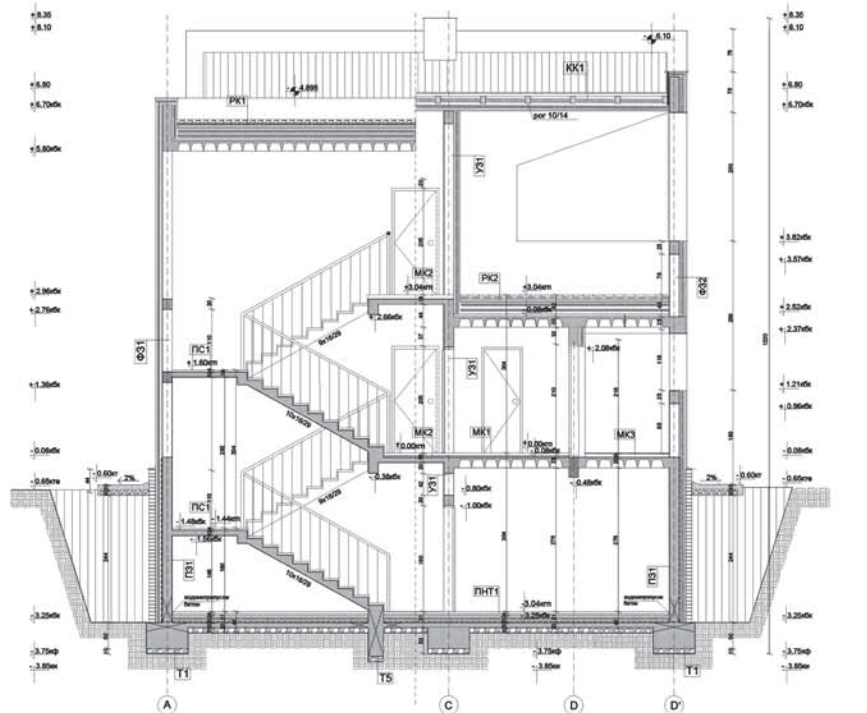

ПОДУЖНИ ПРЕСЕК А-А

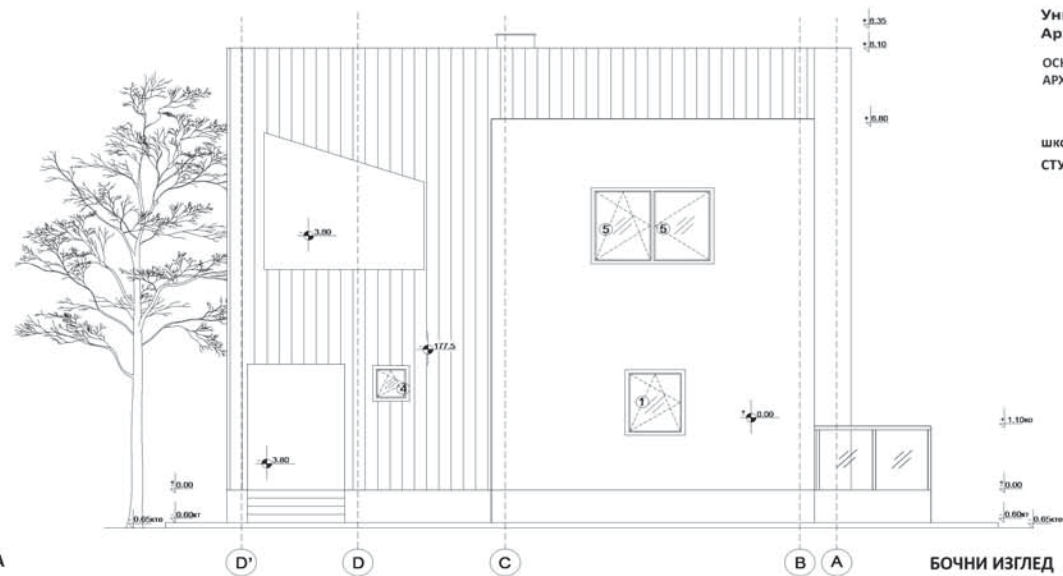

БОЧНИ ИЗГЛЕД

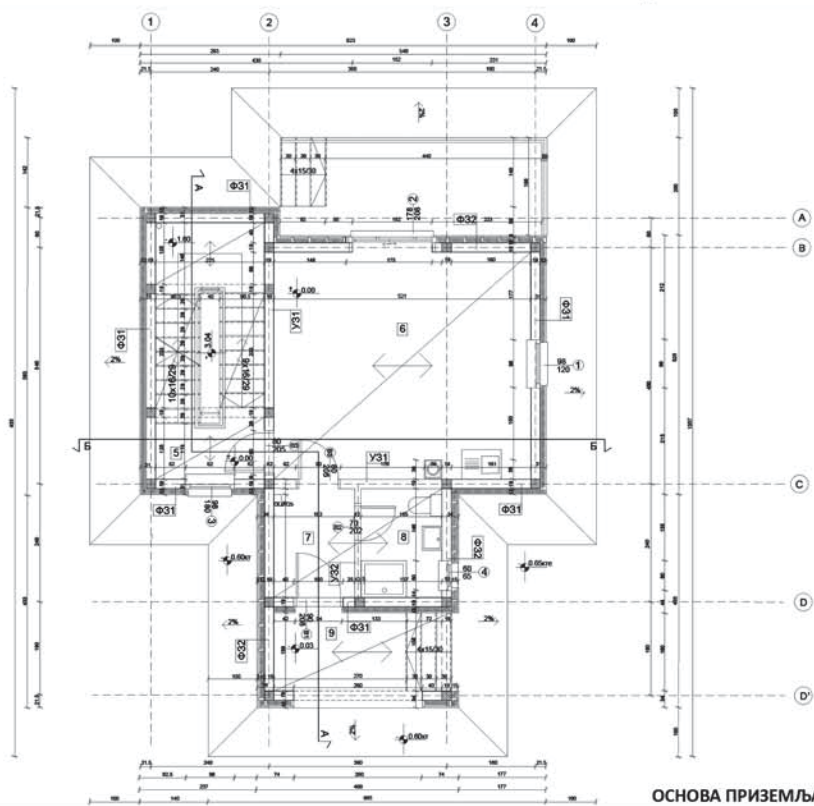

ОСНОВА ПРИЗЕМЉА

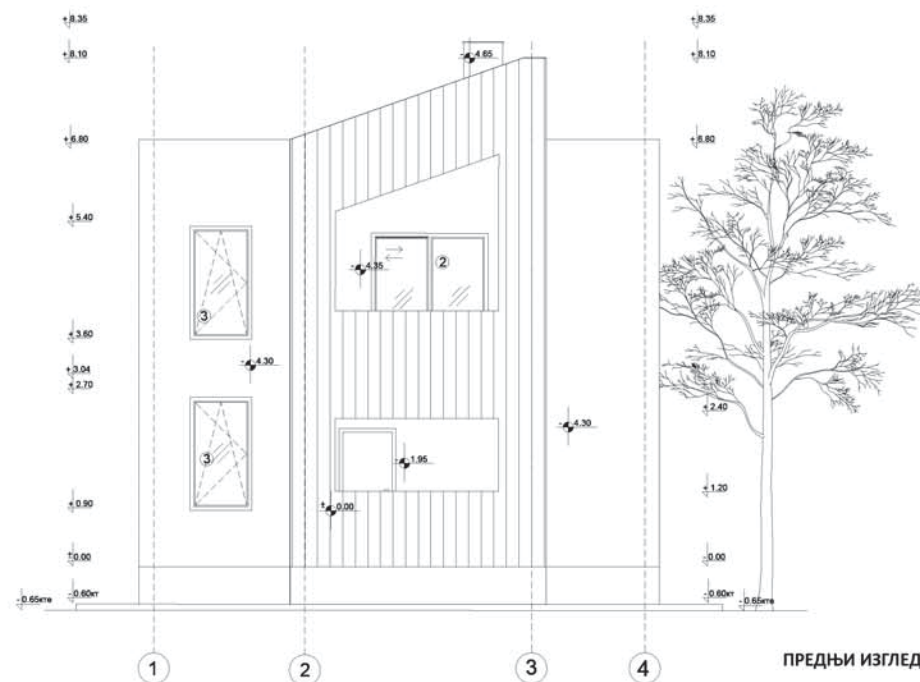

ПРЕДЊИ ИЗГЛЕД

СИНТЕЗА ЕЛЕМЕНАТА  
И СКЛОПОВА -  
ПРОЈЕКАТ ЗИДАНЕ  
ЗГРАДЕ

наставник:

др./мр./арх. Љилана Ђукановић  
професор

др./мр./арх. Бојана Зековић  
асистент

МАРИЈА РИСТИЋ  
2020/11165

ПРОЈЕКАТ СИНТАК





Универзитет у Београду  
Архитектонски факултет  
ОСНОВНЕ АКАДЕМСКЕ СТУДИЈЕ  
АРХИТЕКТУРА

школска година 2020/2021  
СТУДИЈСКА ЦЕЛИНА АК

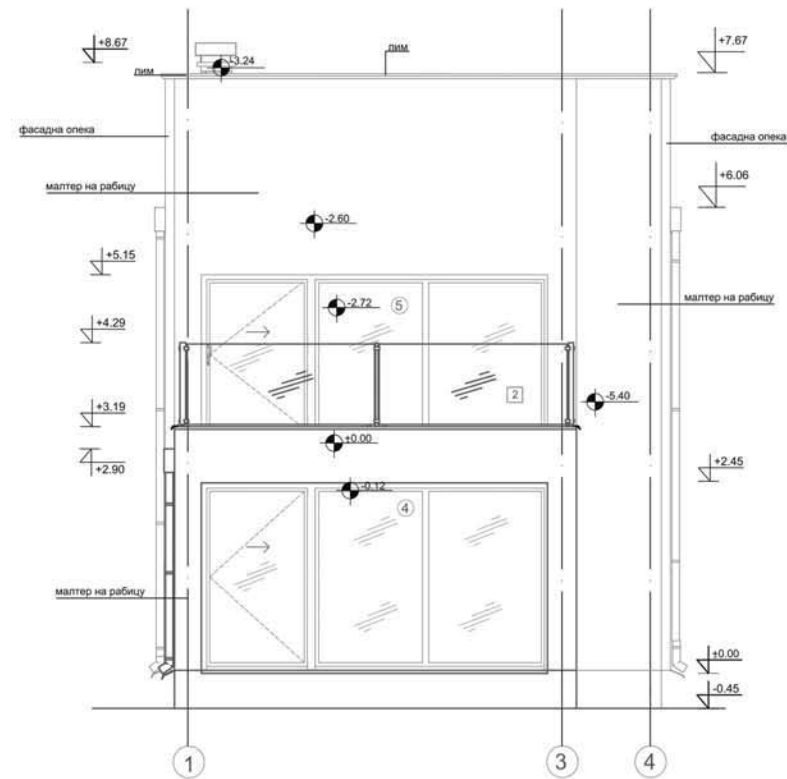

ИЗГЛЕД- ЛИЦЕ

РЕНДЕРОВАНИ ЗД ПРИКАЗ

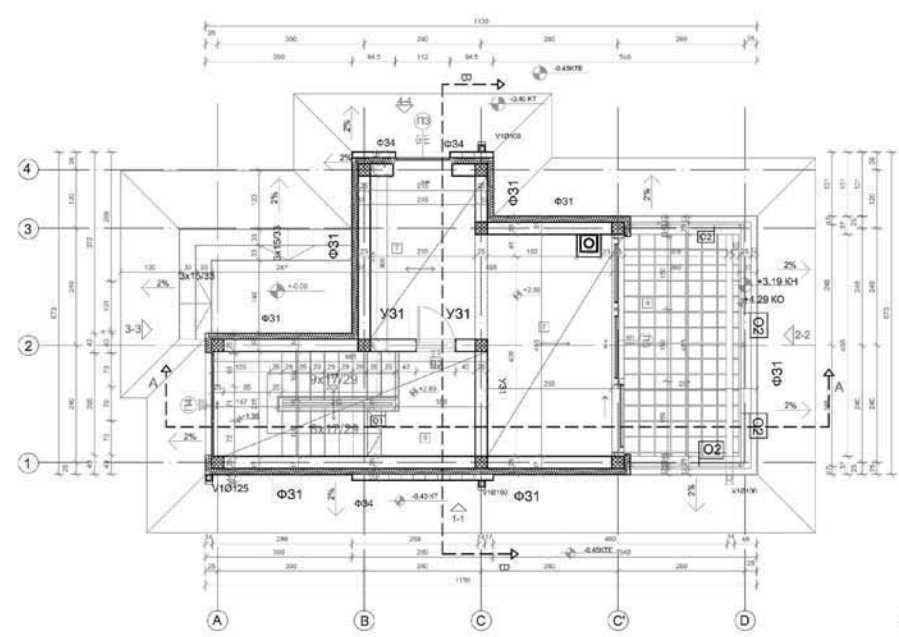

ОСНОВА СПРАТА

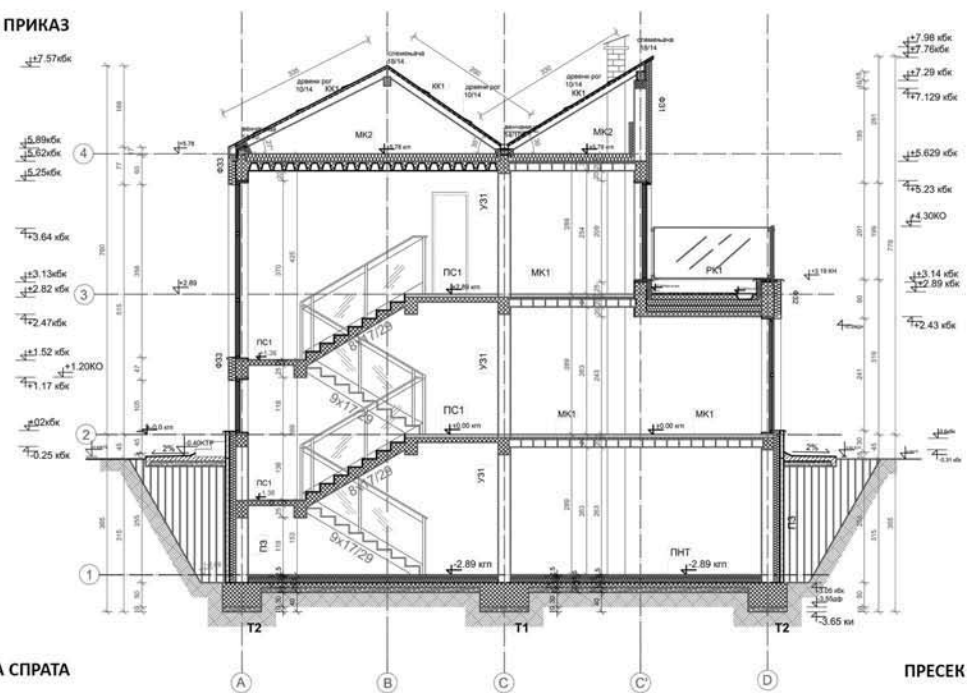

ПРЕСЕК А-А

СИНТЕЗА ЕЛЕМЕНАТА  
И СКЛОПОВА -  
ПРОЈЕКАТ ЗИДАНЕ  
ЗГРАДЕ

наставник:  
др/мр/арх. Љиљана Ђукановић,  
професор  
др/мр/арх. Бојана Зековић,  
асистент

МАРИНА СЕЛЕНИЋ  
2020/11237

ПРОЈЕКАТ СИНТАК



Универзитет у Београду  
Архитектонски факултет  
ОСНОВНЕ АКАДЕМСКЕ СТУДИЈЕ  
АРХИТЕКТУРА

школска година 2020/2021  
СТУДИЈСКА ЦЕЛИНА АК

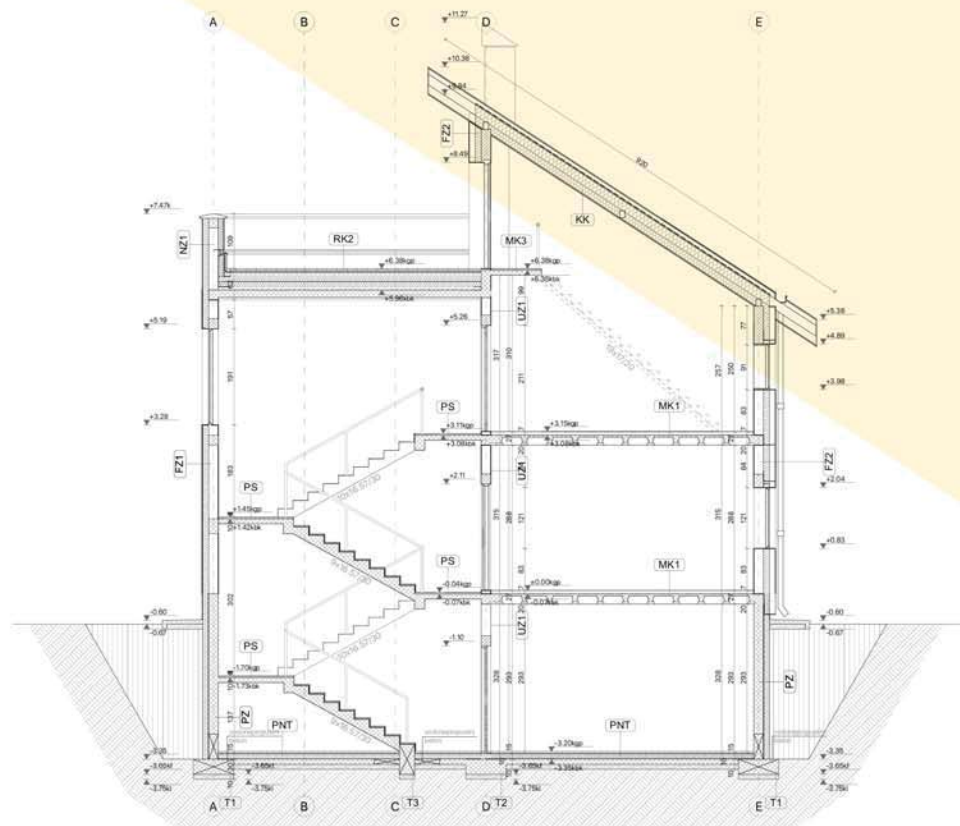

Presek A-A

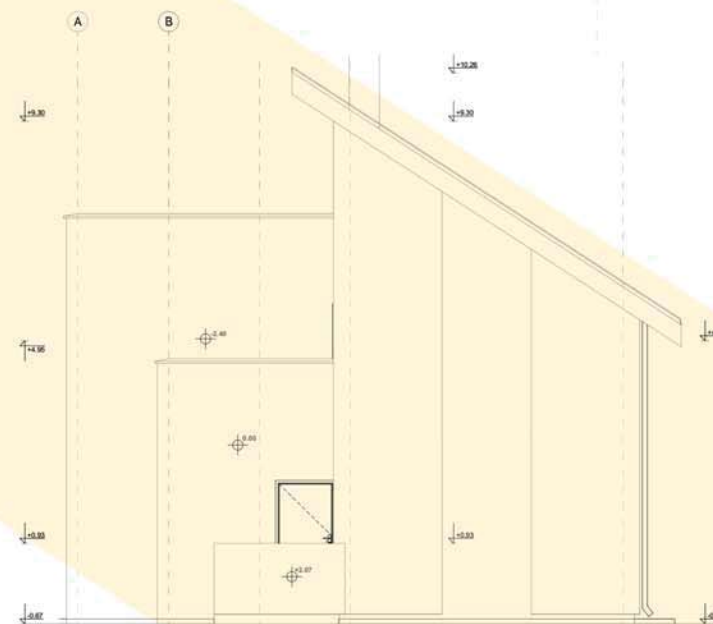

Izgleđ 1

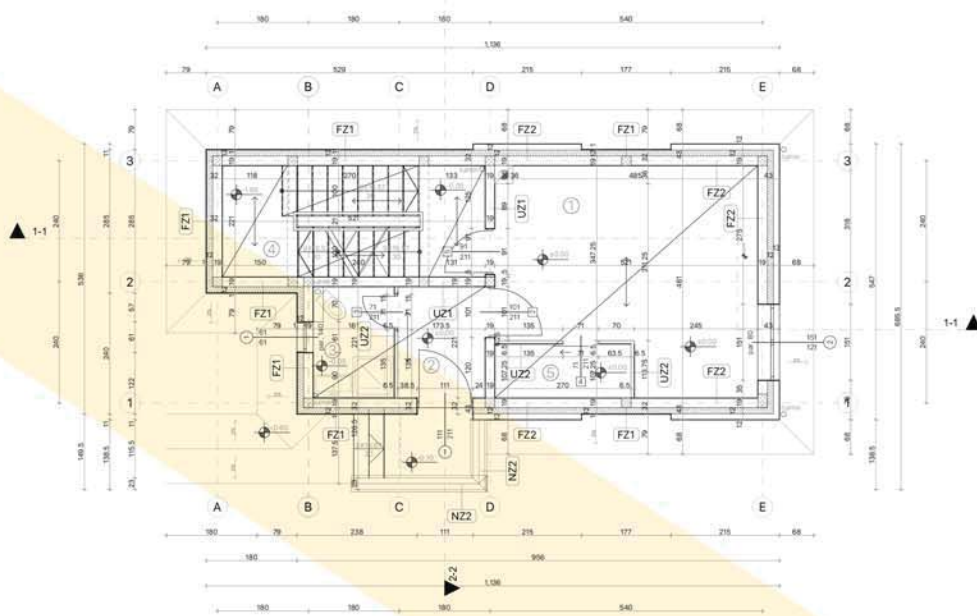

Osнова prizemlja

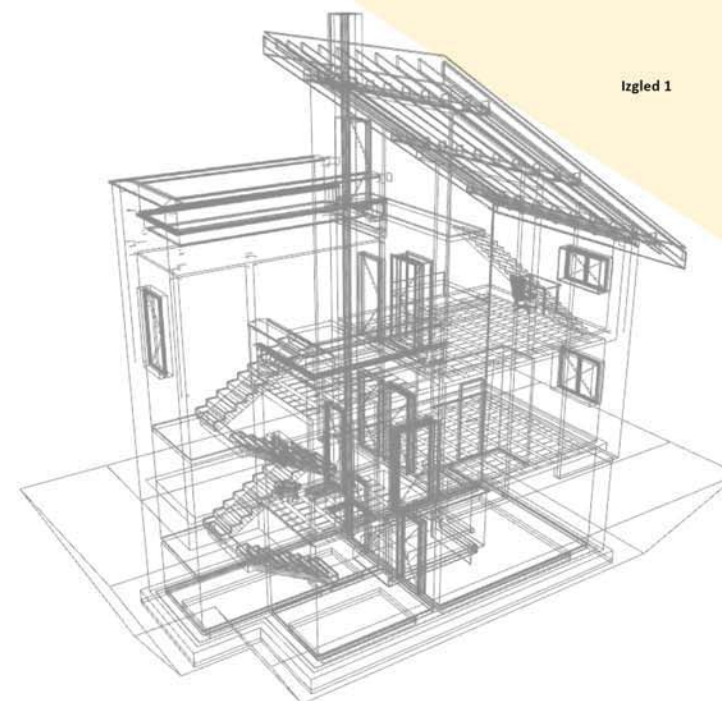

3D Model

СИНТЕЗА ЕЛЕМЕНАТА  
И СКЛОПОВА -  
ПРОЈЕКАТ ЗИДАНЕ  
ЗГРАДЕ

наставник:

др ЉИЉАНА БУКАНОВИЋ,  
професор

БОЈАНА ЗЕКОВИЋ,  
асистент

МАРКО РИБАРОВИЋ  
2020/11178

ПРОЈЕКАТ СИНТАК





Универзитет у Београду  
Архитектонски факултет  
ОСНОВНЕ АКАДЕМСКЕ СТУДИЈЕ  
АРХИТЕКТУРА

школска година 2020/2021  
СТУДИЈСКА ЦЕЛИНА АК

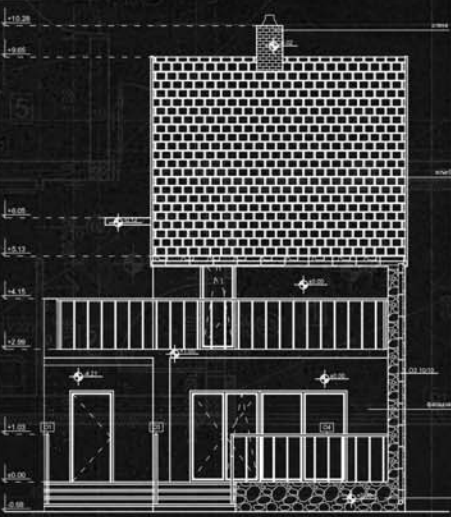
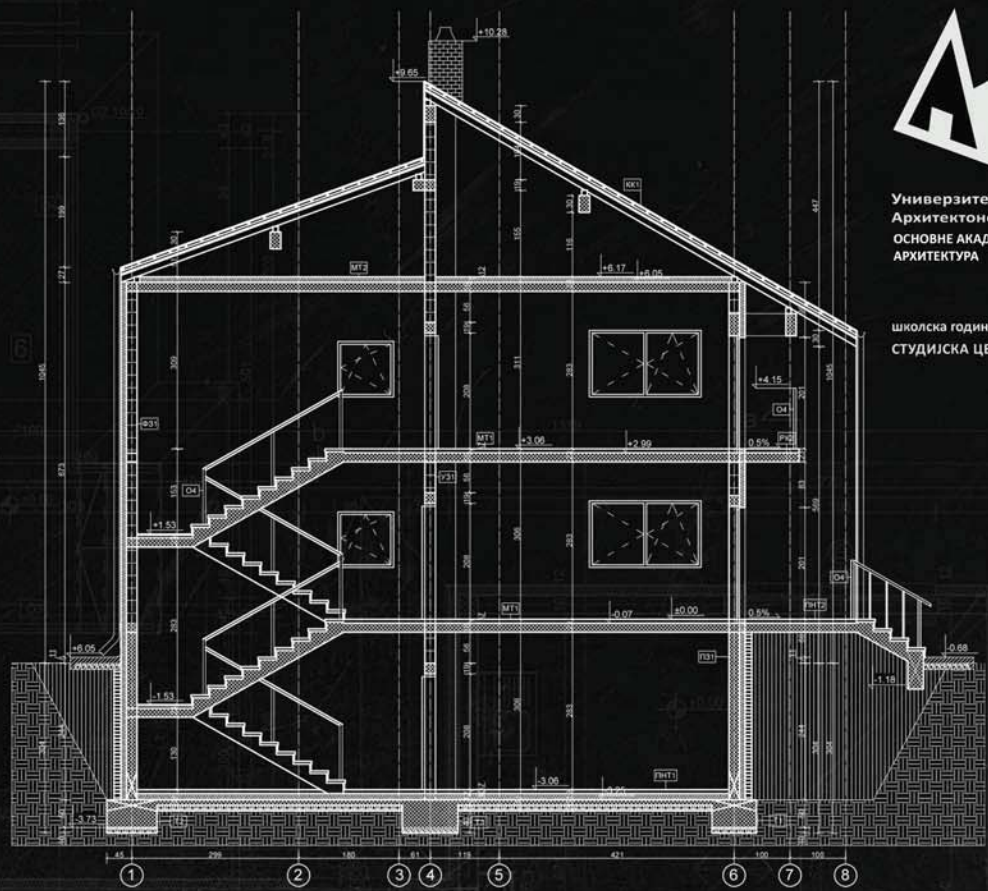
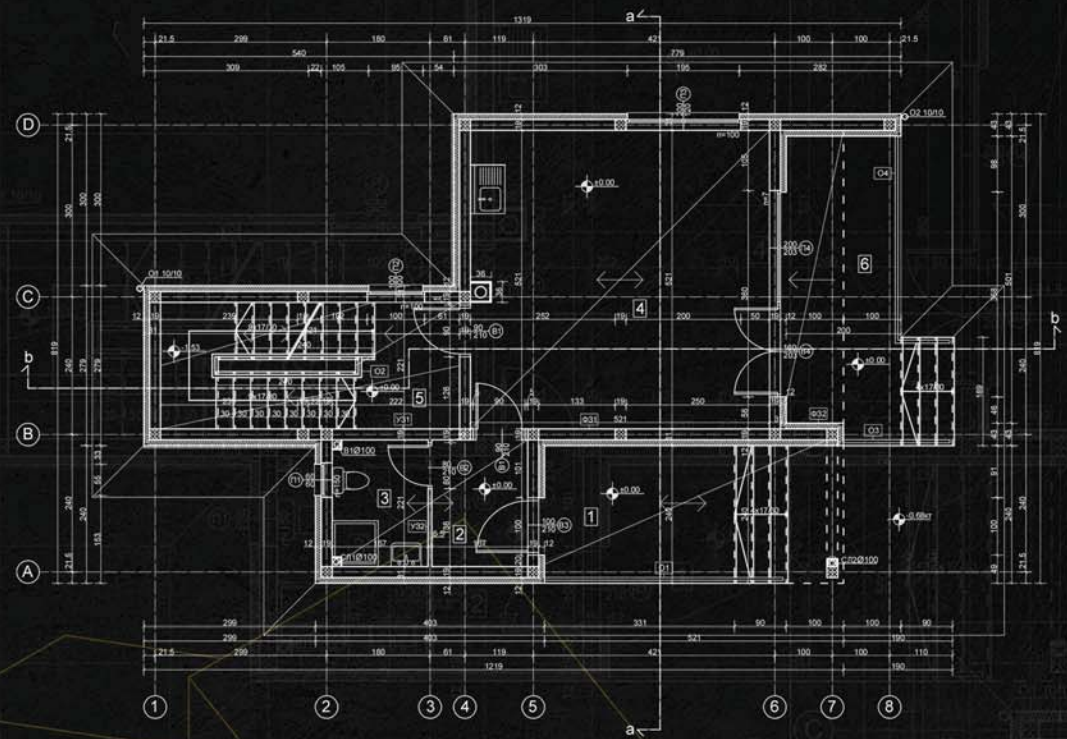

СИНТЕЗА ЕЛЕМЕНАТА  
И СКЛОПОВА -  
ПРОЈЕКАТ ЗИДАНЕ  
ЗГРАДЕ

др Љиљана Ђукановић,  
професор  
Бојана Зековић,  
асистент

Марко Стајковић  
2020/11014

ПРОЈЕКАТ СИНТАК





Универзитет у Београду  
Архитектонски факултет  
ОСНОВНЕ АКАДЕМСКЕ СТУДИЈЕ  
АРХИТЕКТУРА

школска година 2020/2021  
СТУДИЈСКА ЦЕЛИНА АК

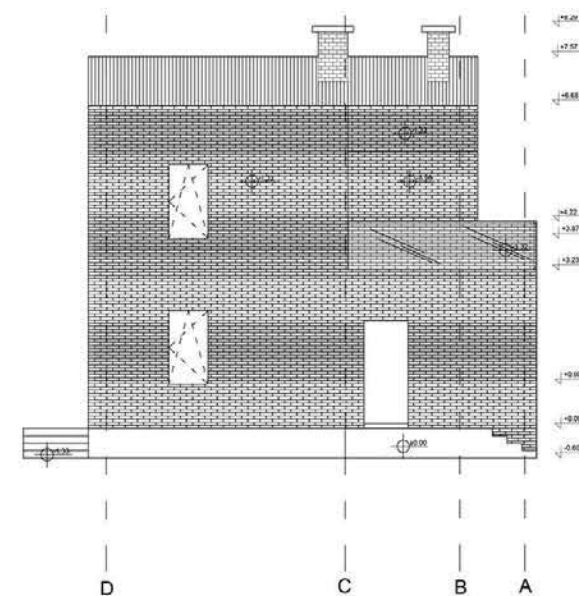
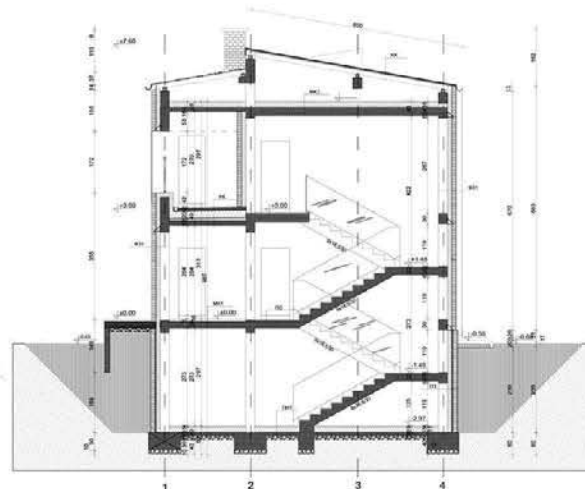
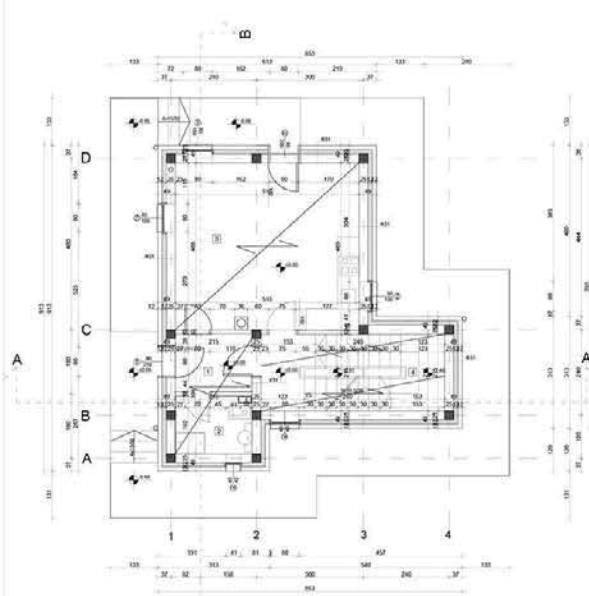
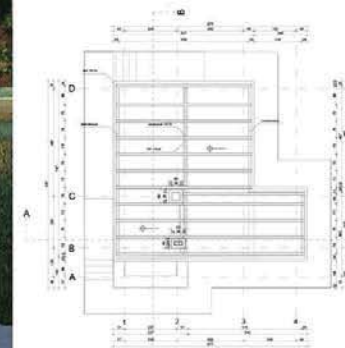
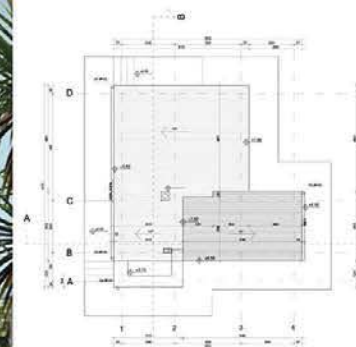

СИНТЕЗА ЕЛЕМЕНАТА  
И СКЛОПОВА -  
ПРОЈЕКАТ ЗИДАНЕ  
ЗГРАДЕ

наставник:

доц. др Љиљана Ђукановић,  
вандредни професор

арх. Бојана Зекиовић,  
асистент

Михајло Гајић  
2020/11187

ПРОЈЕКАТ СИНТАК



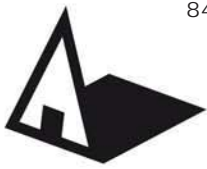

Универзитет у Београду  
Архитектонски факултет  
ОСНОВНЕ АКАДЕМСКЕ СТУДИЈЕ  
АРХИТЕКТУРА

школска година 2020/2021  
СТУДИЈСКА ЦЕЛИНА АК

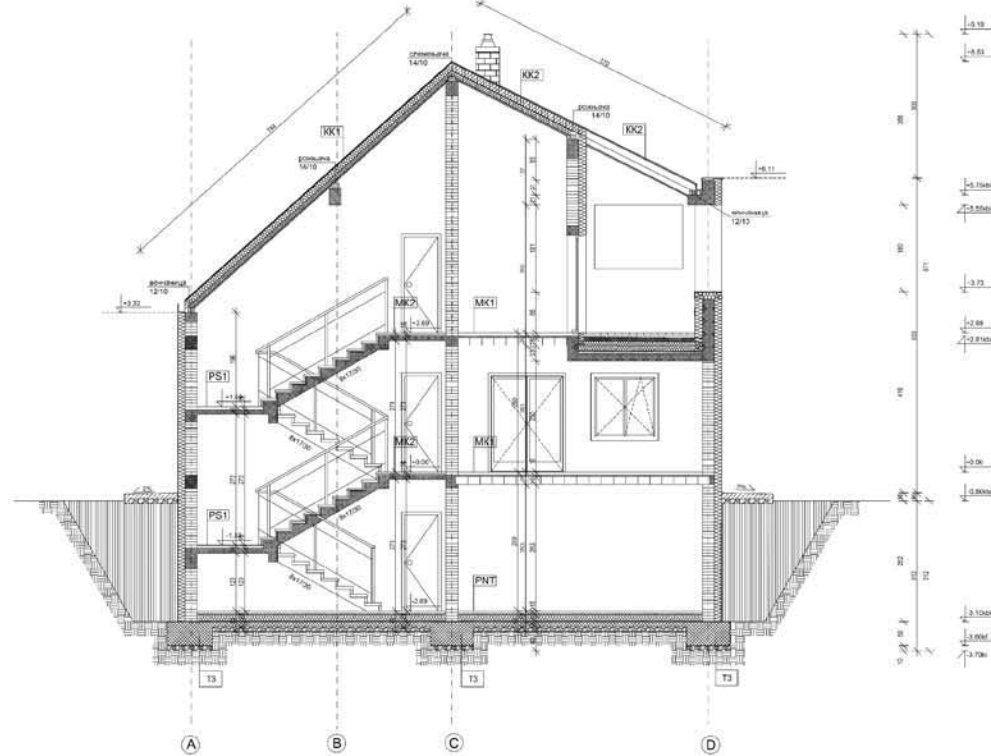
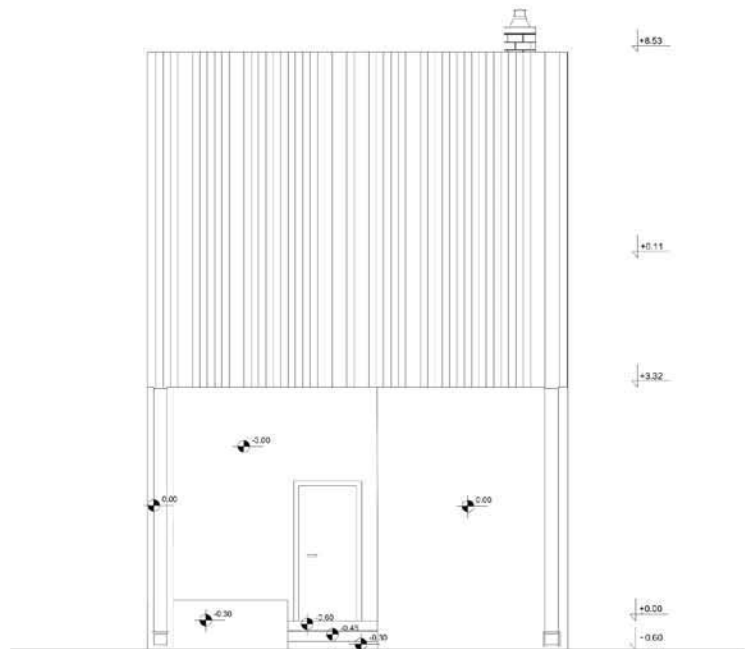
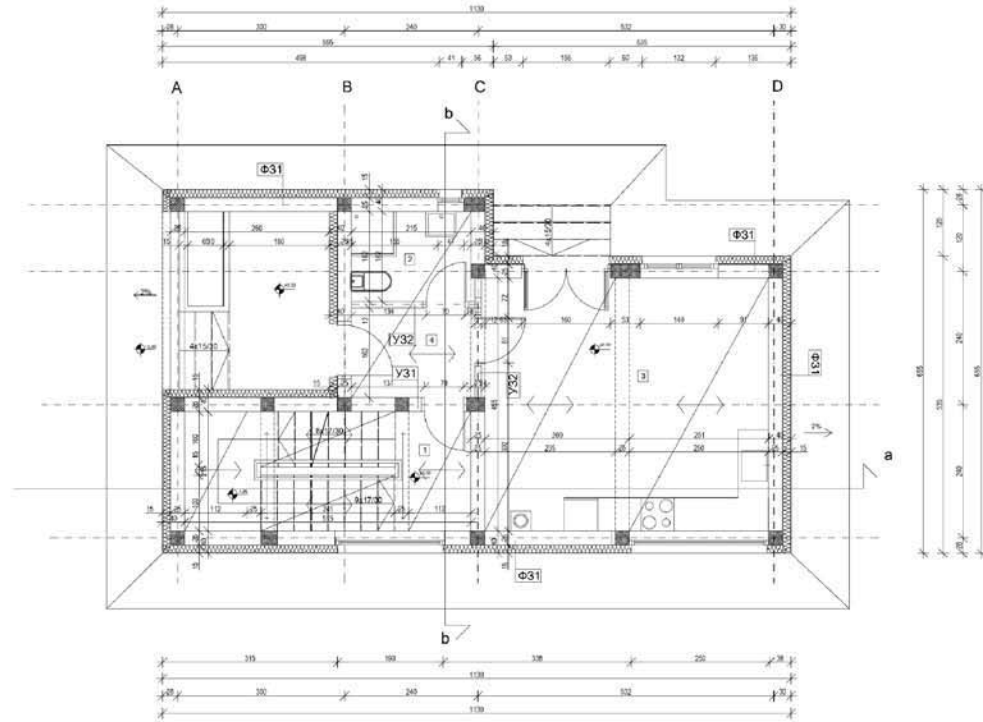
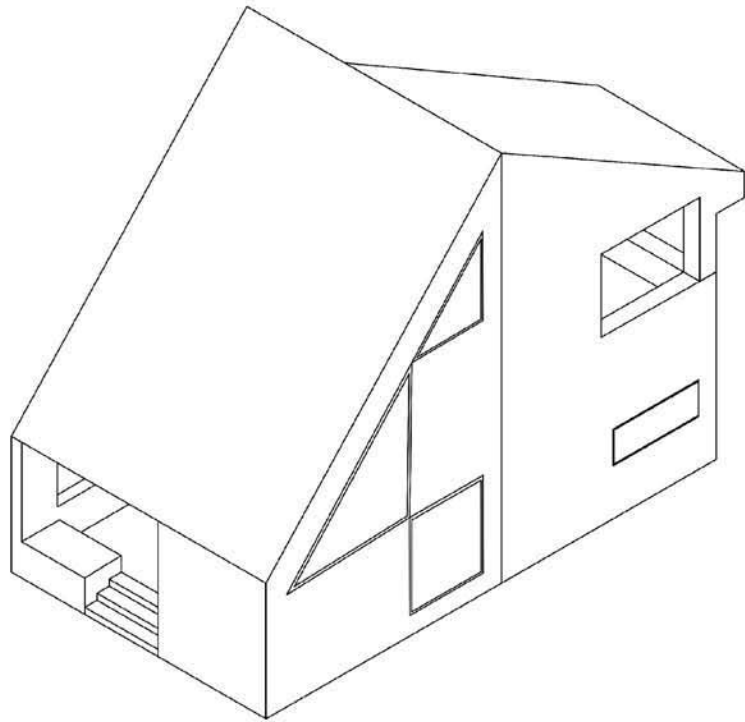

СИНТЕЗА ЕЛЕМЕНАТА  
И СКЛОПОВА -  
ПРОЈЕКАТ ЗИДАНЕ  
ЗГРАДЕ

наставник:

др Љиљана Букановић

др Бојана Зековић, асистент

Мила Драгишић  
2020\_1193

ПРОЈЕКАТ СИНТАК





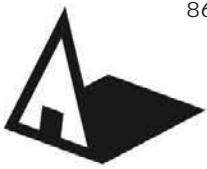

Универзитет у Београду  
Архитектонски факултет  
ОСНОВНЕ АКАДЕМСКЕ СТУДИЈЕ  
АРХИТЕКТУРА

школска година 2020/2021  
СТУДИЈСКА ЦЕЛИНА АК

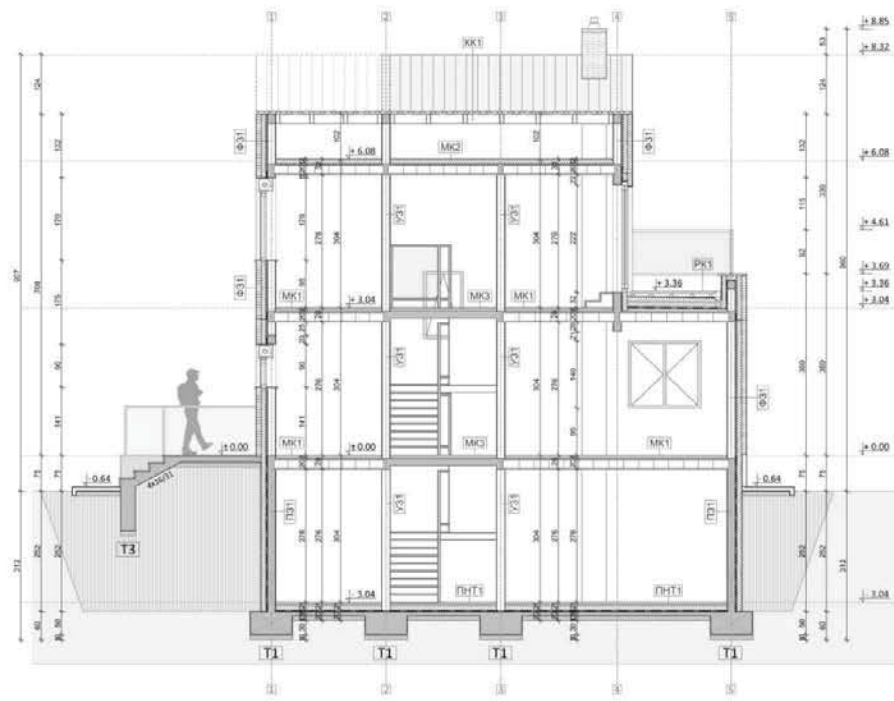

ПОДУЖНИ ПРЕСЕК

ЗД ПРИКАЗ



ИЗГЛЕДИ

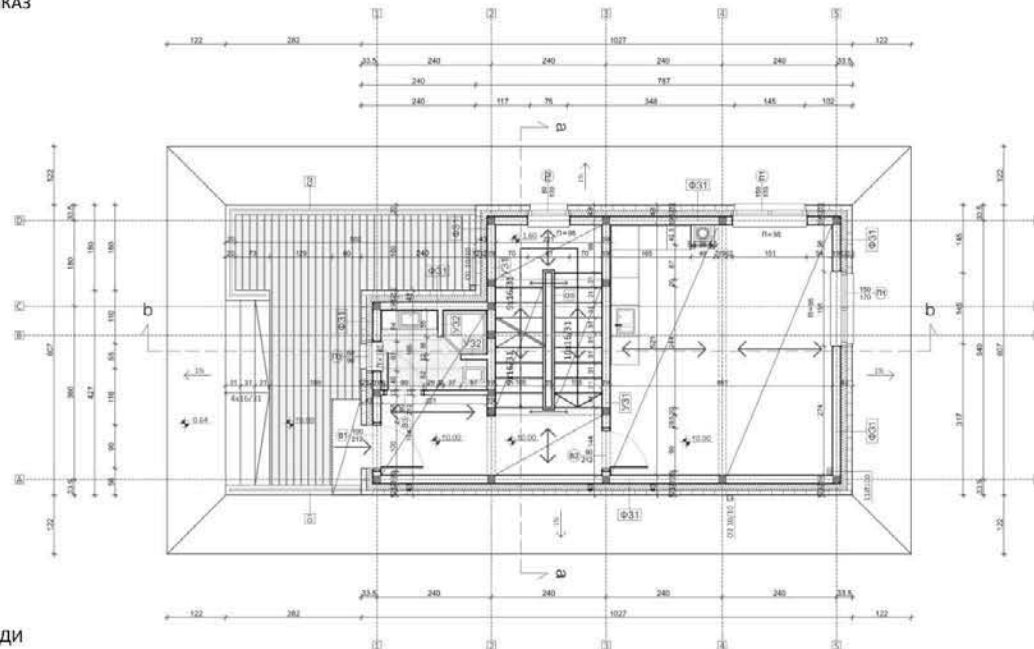

ОСНОВА ПРИЗЕМЉА

СИНТЕЗА ЕЛЕМЕНАТА  
И СКЛОПОВА -  
ПРОЈЕКАТ ЗИДАНЕ  
ЗГРАДЕ

наставник:  
др ЉИЉАНА БУКАНОВИЋ,  
професор  
др БОЈАНА ЗЕКОВИЋ,  
асистент

МИЛАН ЂАЈИЋ  
2020/11160

ПРОЈЕКАТ СИНТАК





Универзитет у Београду  
Архитектонски факултет  
ОСНОВНЕ АКАДЕМСКЕ СТУДИЈЕ  
АРХИТЕКТУРА

школска година 2020/2021  
СТУДИЈСКА ЦЕЛИНА АК



РЕНДЕРОВАНИ ЗД ПРИКАЗ

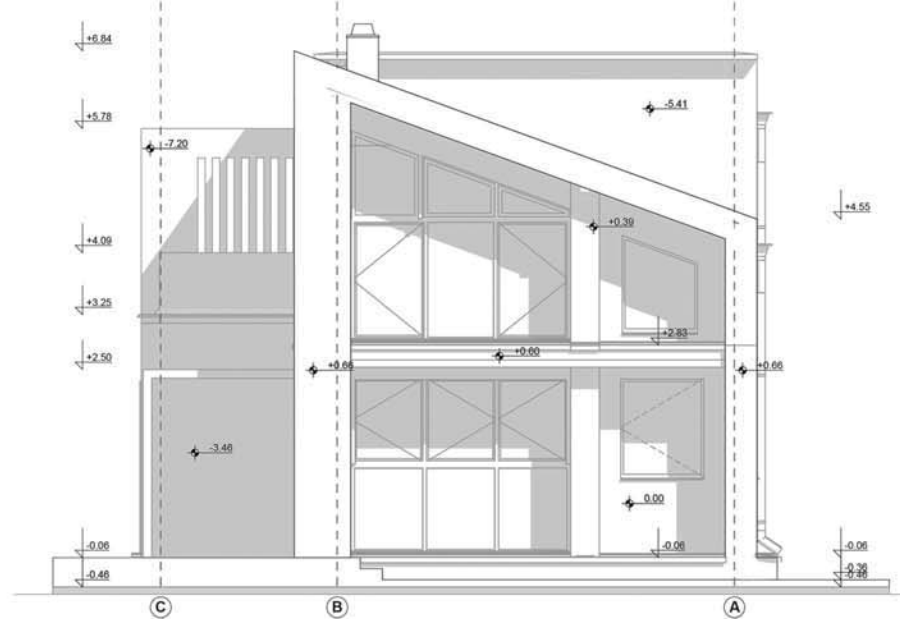

ИЗГЛЕД 3

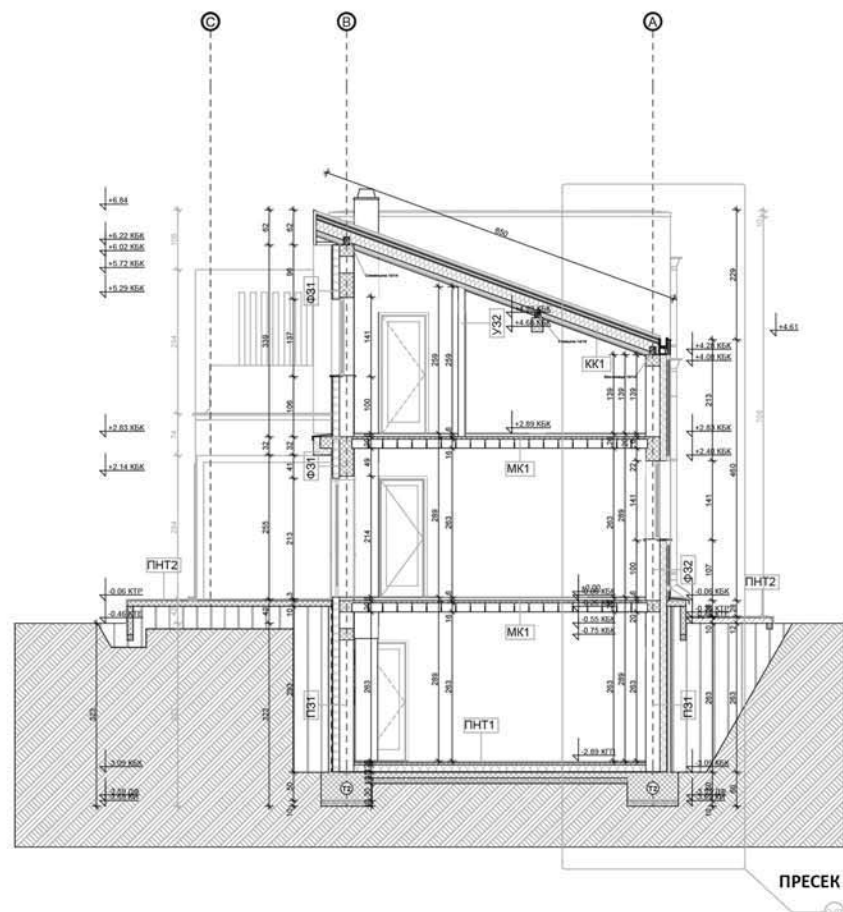

ПРЕСЕК 3-3

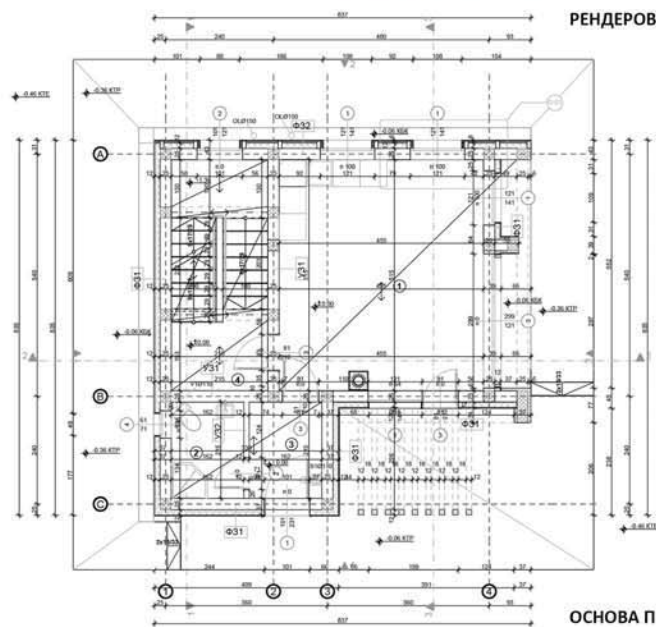

ОСНОВА ПРИЗЕМЉА

СИНТЕЗА ЕЛЕМЕНАТА  
И СКЛОПОВА -  
ПРОЈЕКАТ ЗИДАНЕ  
ЗГРАДЕ

наставник:

др/мр/арх. Љиљана Букановић,  
професор

др/мр/арх. Бојана Зековић,  
асистент

Никола Рибарић  
2020/11126

ПРОЈЕКАТ СИНТАК





Универзитет у Београду  
Архитектонски факултет

ОСНОВНЕ АКАДЕМСКЕ СТУДИЈЕ  
АРХИТЕКТУРА

школска година 2020/2021  
СТУДИЈСКА ЦЕЛИНА АК

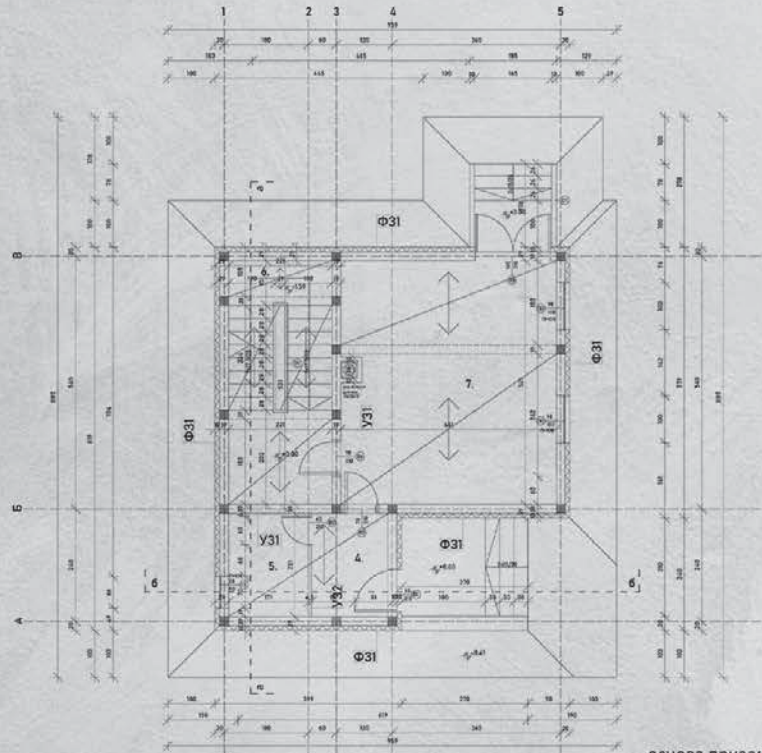

основа приземља

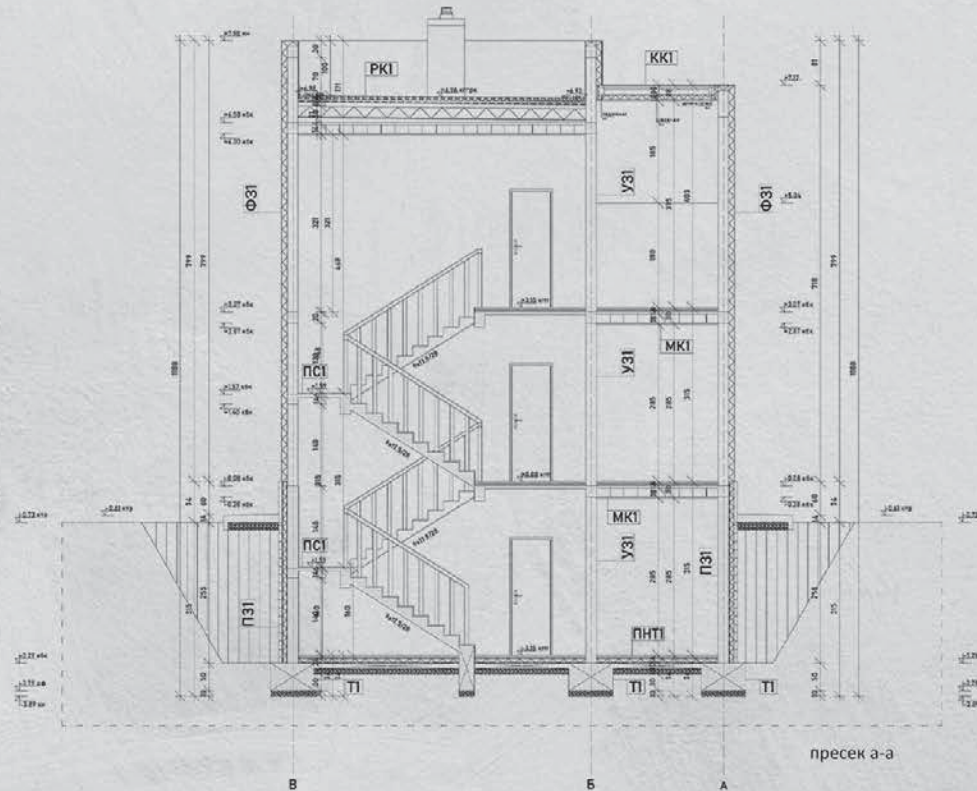

пресек а-а

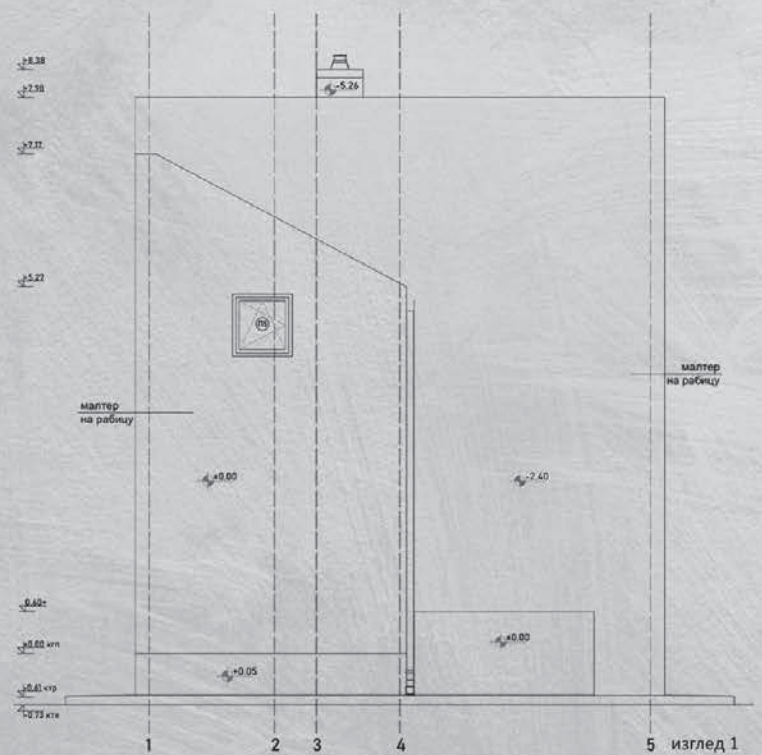

изглед 1

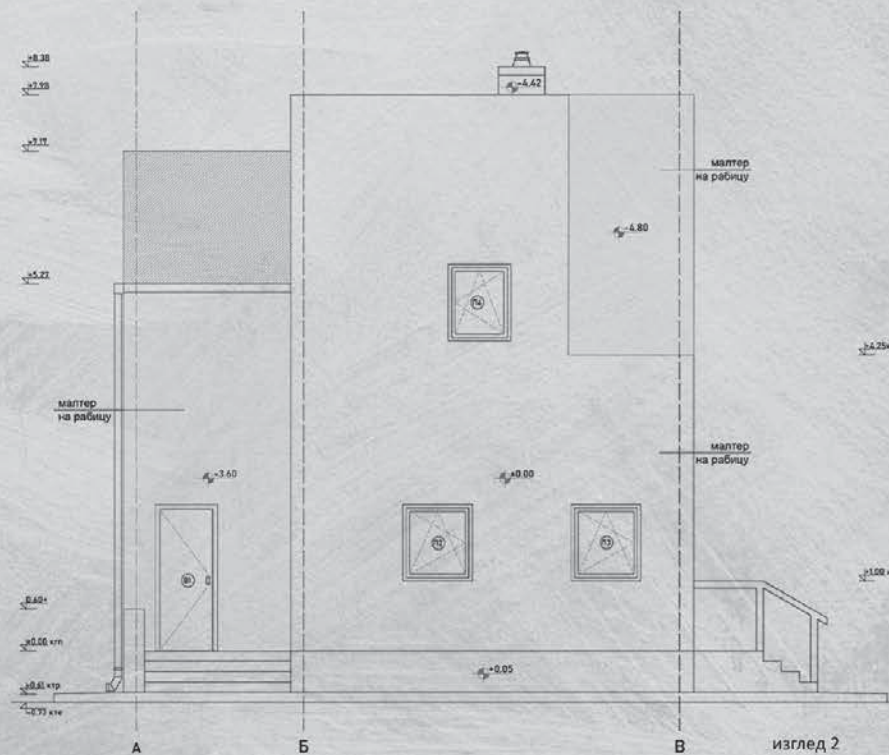

изглед 2

СИНТЕЗА ЕЛЕМЕНАТА  
И СКЛОПОВА -  
ПРОЈЕКАТ ЗИДАНЕ  
ЗГРАДЕ

наставник:

др ЉИЉАНА ЂУКАНОВИЋ,  
наставничко звање

др БОЈАНА ЗЕКОВИЋ,  
асистент

САРА ДРНДАРЕВИЋ  
2020/11145

ПРОЈЕКАТ СИНТАК



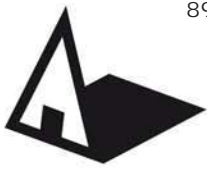

Универзитет у Београду  
Архитектонски факултет  
ОСНОВНЕ АКАДЕМСКЕ СТУДИЈЕ  
АРХИТЕКТУРА

школска година 2020/2021  
СТУДИЈСКА ЦЕЛИНА АК

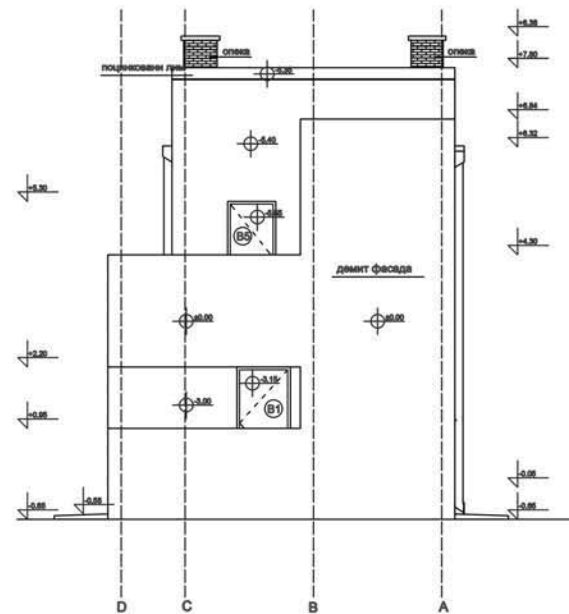
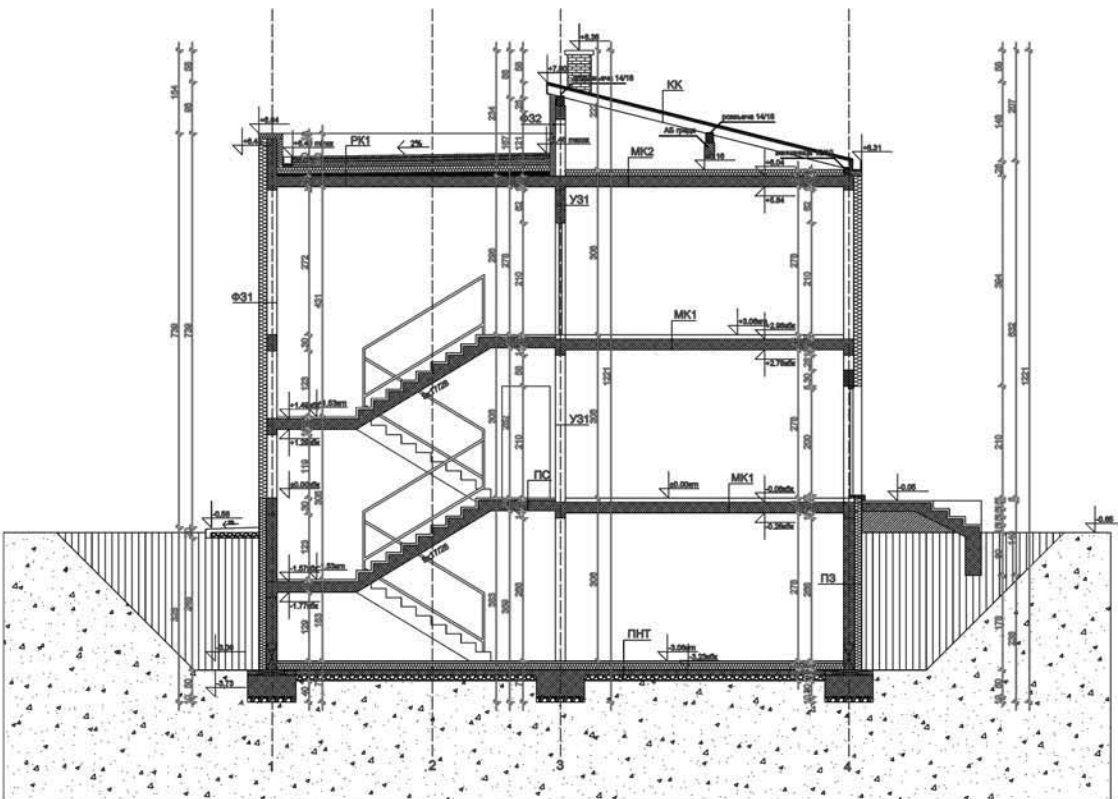
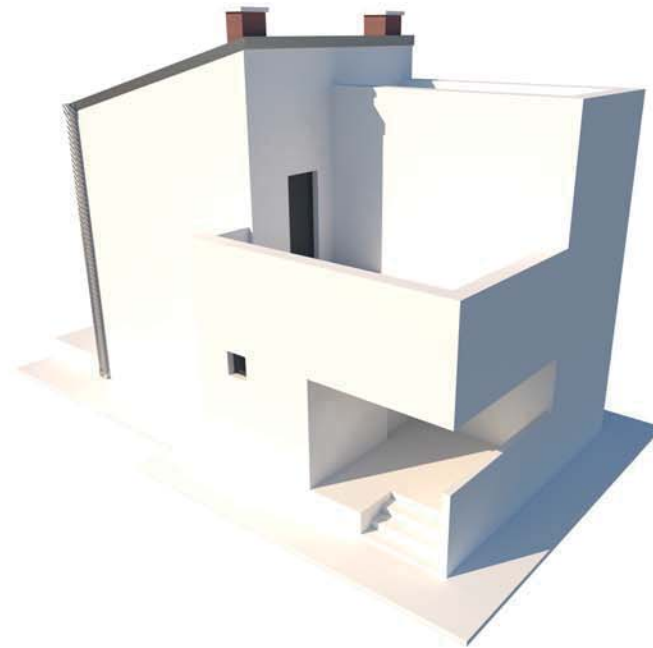
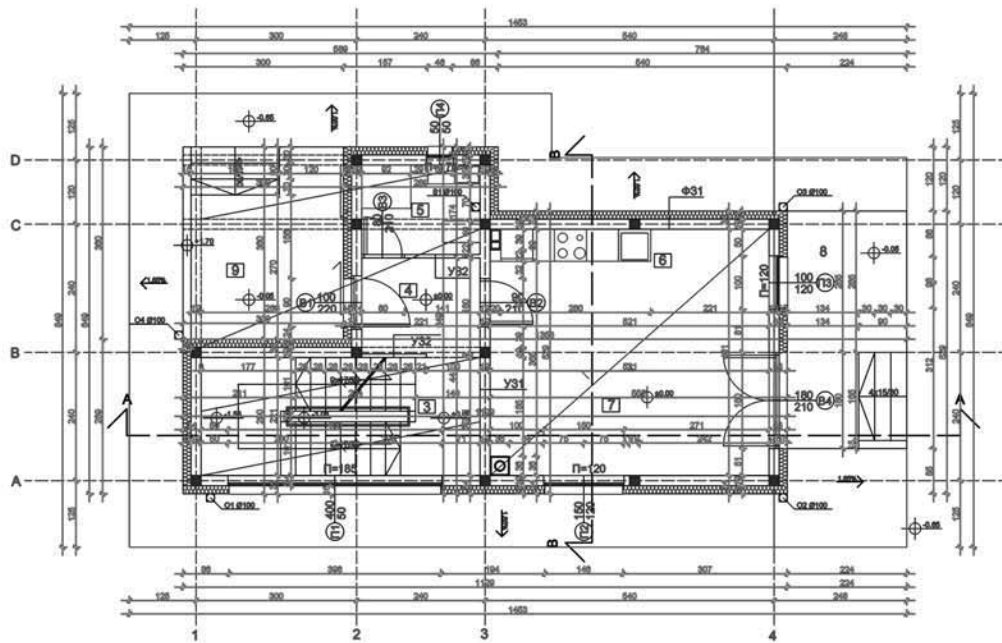

СИНТЕЗА ЕЛЕМЕНАТА  
И СКЛОПОВА -  
ПРОЈЕКАТ ЗИДАНЕ  
ЗГРАДЕ

наставник:

др/мр/арх. Љиљана Букановић,  
професор

др/мр/арх. Бојана Зековић,  
асистент

Вук Глигоров  
2020/11066

ПРОЈЕКАТ СИНТАК



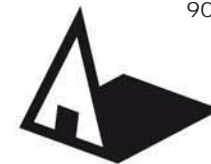

Архитектонски факултет  
ОСНОВНЕ АКАДЕМСКЕ СТУДИЈЕ  
АРХИТЕКТУРА

Школска година 2020/2021  
СТУДИЈСКА ЦЕЛИНА АК

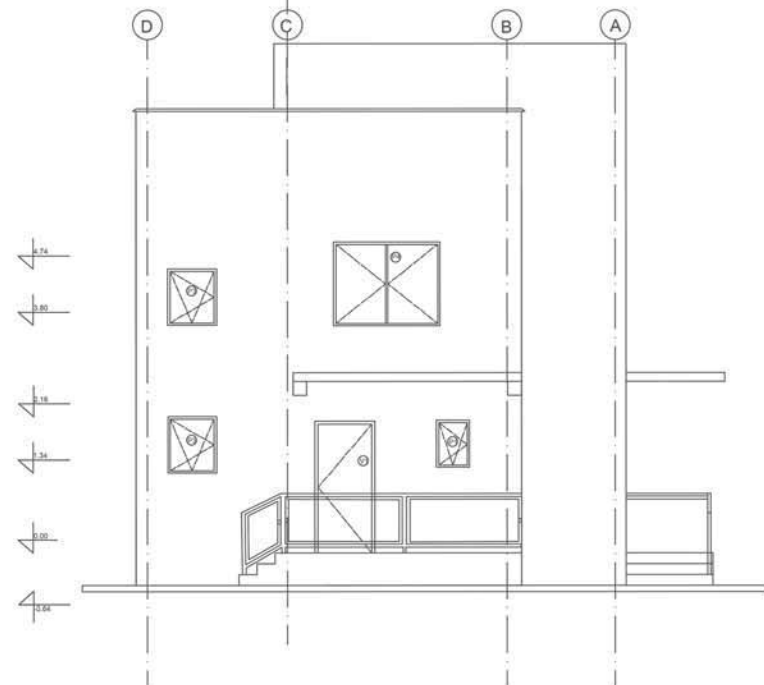
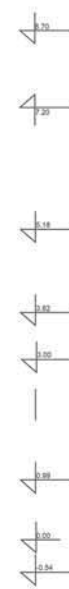

ИЗГЛЕД 2

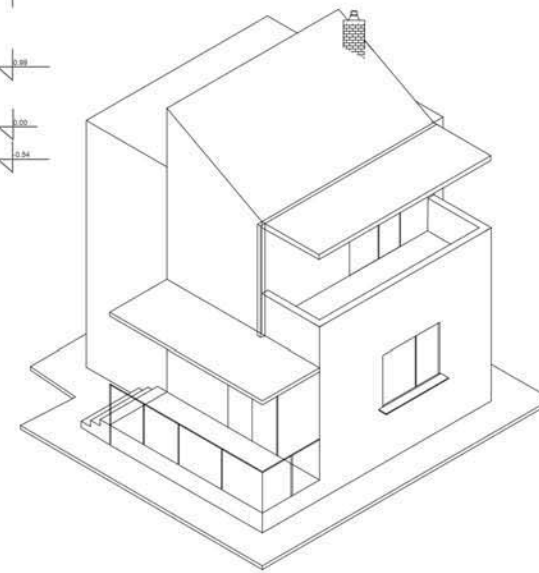

ВОЛУМЕТРИЈА

СИНТЕЗА ЕЛЕМЕНАТА  
И СКЛОПОВА -  
ПРОЈЕКАТ ЗИДАНЕ  
ЗГРАДЕ

наставник:  
др Љиљана Букановић  
професор  
др Бојана Зековић  
асистент

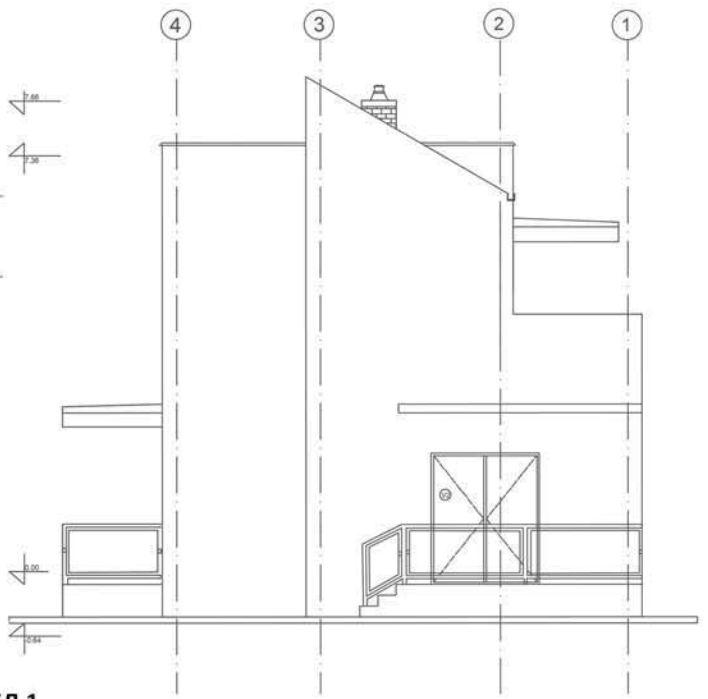

ИЗГЛЕД 1

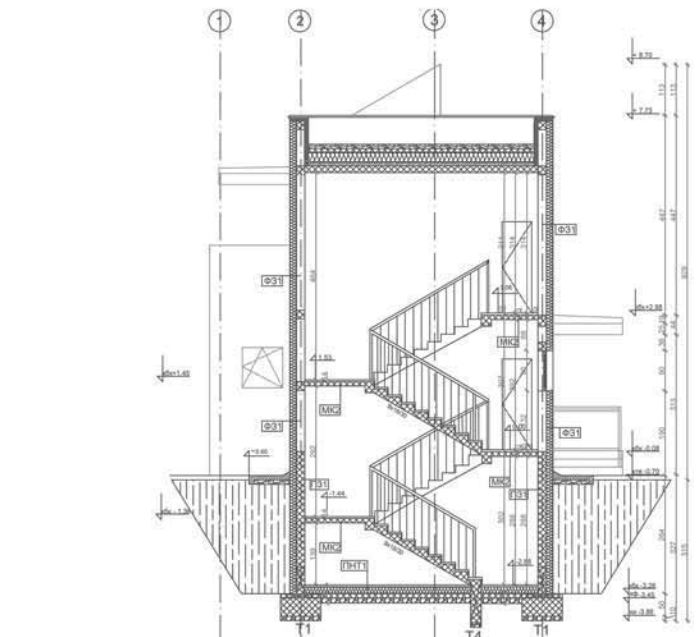

ПРЕСЕК А-А

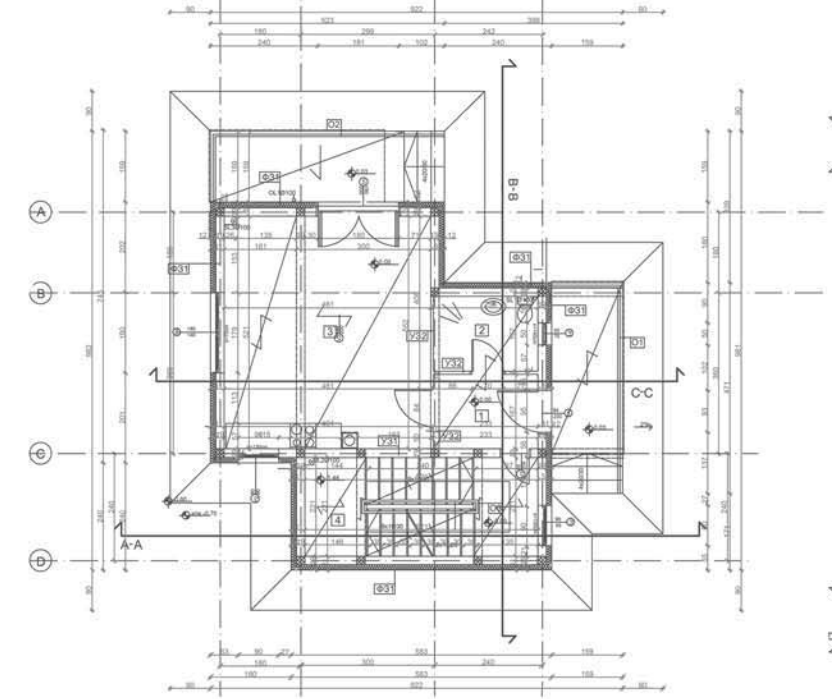

ОСНОВА ПРИЗЕМЉА

ИВАНА САНДИЋ  
2020/11115

ПРОЈЕКАТ СИНТАК

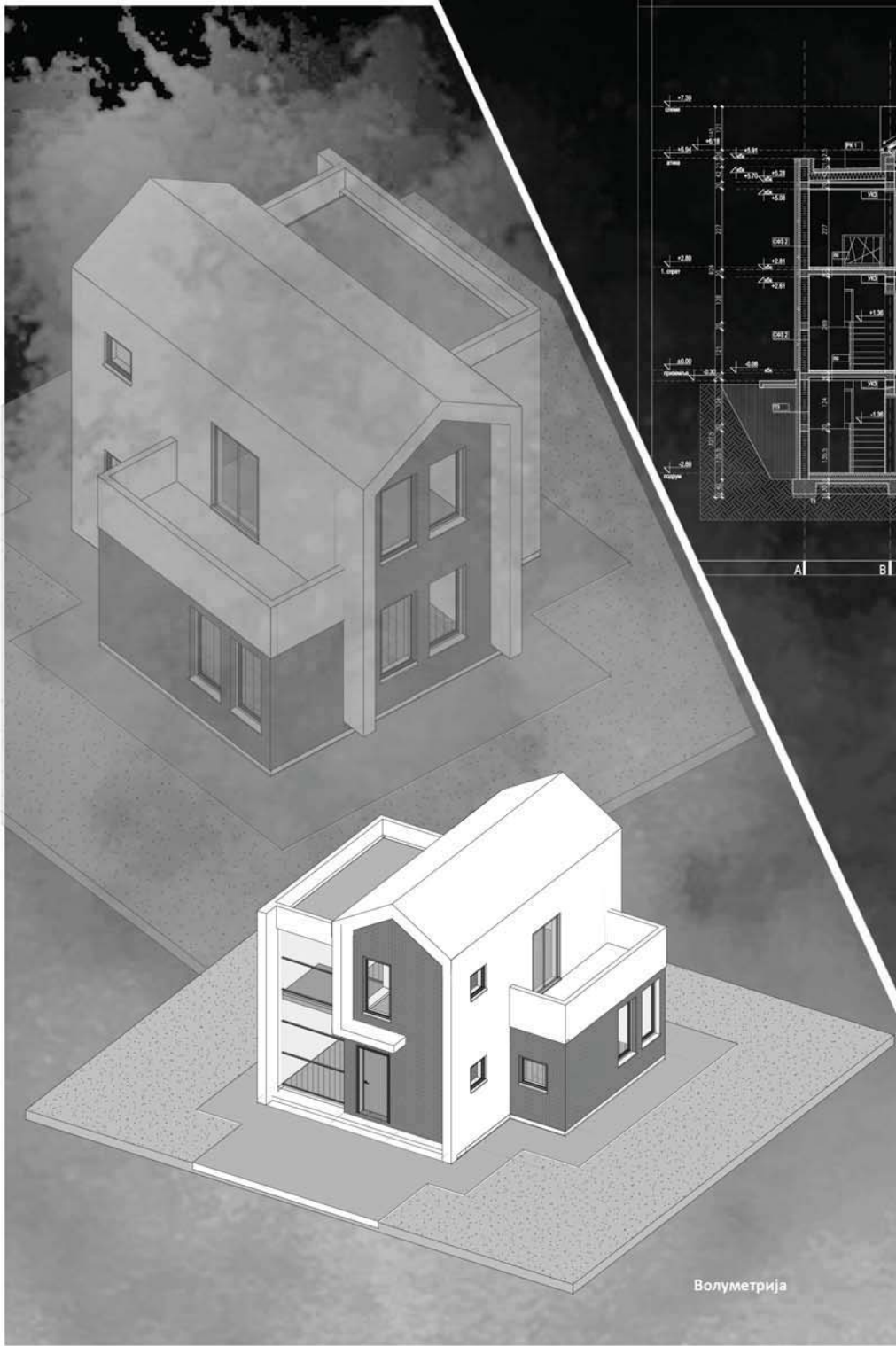

Волуметрија



ДЕТАЉ ФАСАДЕ

Пресек А-А

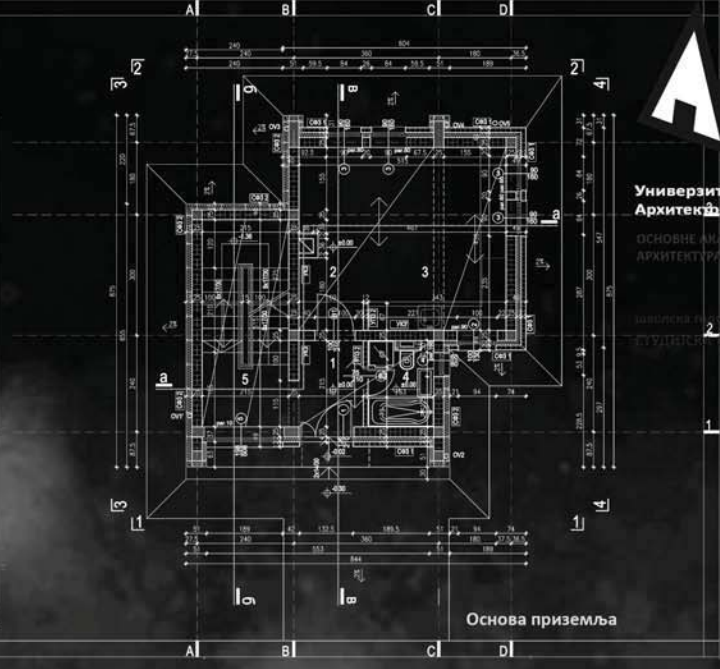

Основа приземља

Универзитет у Београду  
Архитектонски факултет

ОСНОВНЕ АКАДЕМСКЕ СТУДИЈЕ  
АРХИТЕКТУРА

НАСТАВНИК: проф. др. Л. Ђукић  
СТУДЕНТИ: Ј. Ђукић, М. Ђукић, А. Ђукић

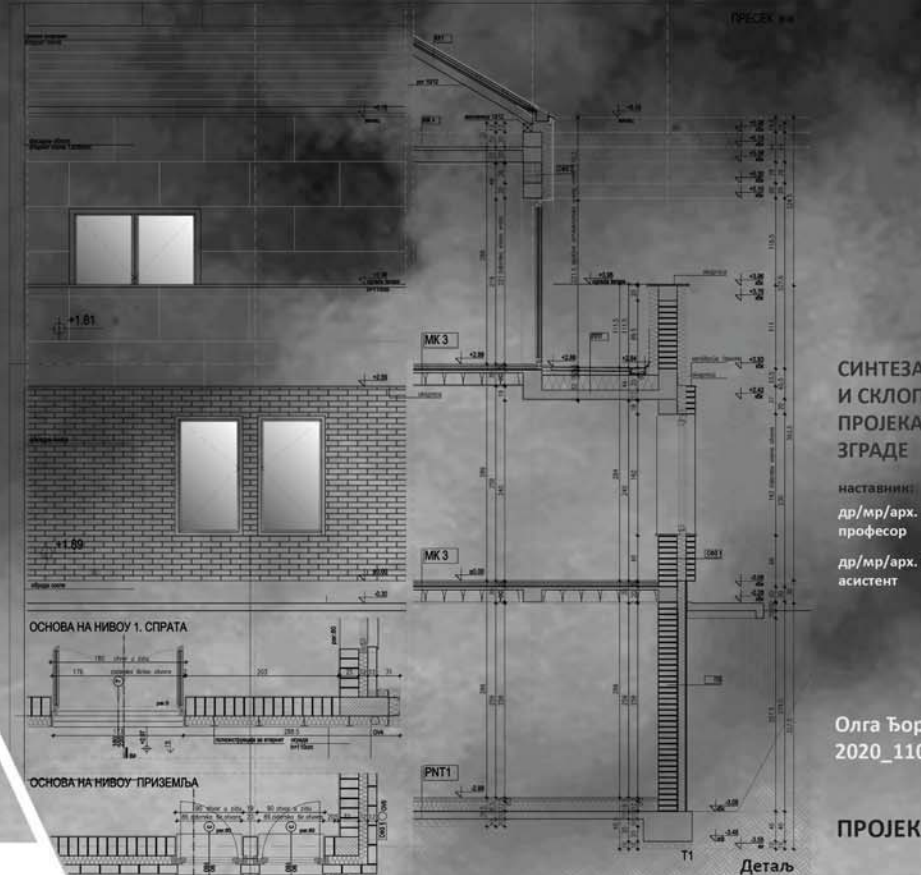

ПРЕСЕК

ОСНОВА НА НИВОУ 1. СПРАТА

ОСНОВА НА НИВОУ ПРИЗЕМЉА

СИНТЕЗА ЕЛЕМЕНАТА  
И СКЛОПОВА -  
ПРОЈЕКАТ ЗИДАНЕ  
ЗГРАДЕ

НАСТАВНИК:  
др/мр/арх. Љиљана Ђукић,  
професор

др/мр/арх. Бојана Зековић,  
асистент

Олга Ђорђевић  
2020\_11054

ПРОЈЕКАТ СИНТАК

Детаљ





Универзитет у Београду  
Архитектонски факултет  
ОСНОВНЕ АКАДЕМСКЕ СТУДИЈЕ  
АРХИТЕКТУРА

школска година 2020/2021  
СТУДИЈСКА ЦЕЛИНА АК

СИНТЕЗА ЕЛЕМЕНАТА  
И СКЛОПОВА -  
ПРОЈЕКАТ ЗИДАНЕ  
ЗГРАДЕ

наставник:

др/мр/арх. Љиљана Ђукановић,  
професор

др/мр/арх. Бојана Зековић,  
асистент

Сава Грујић  
2020/11163

ПРОЈЕКАТ СИНТАК

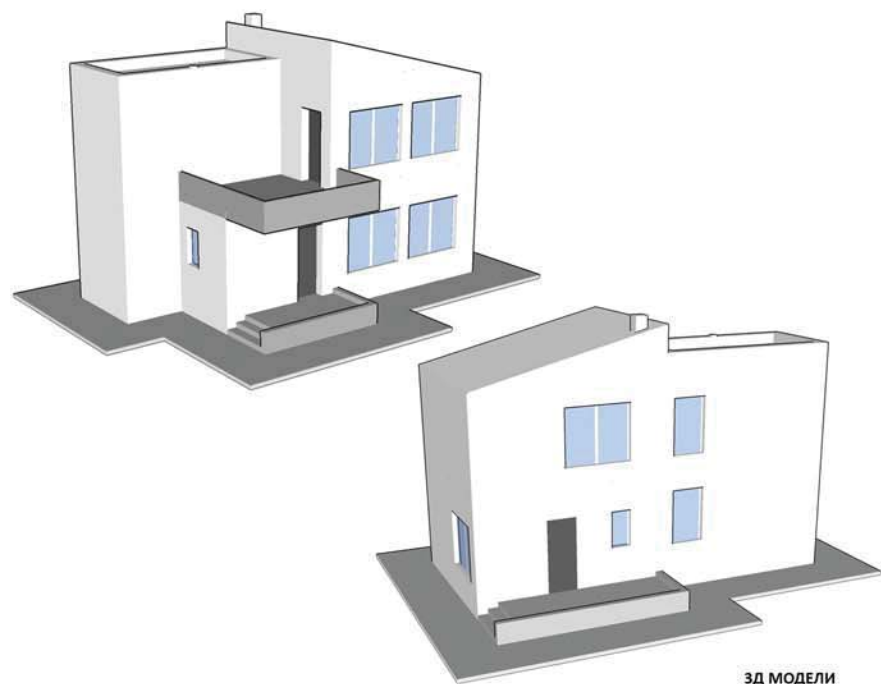

ЗД МОДЕЛИ

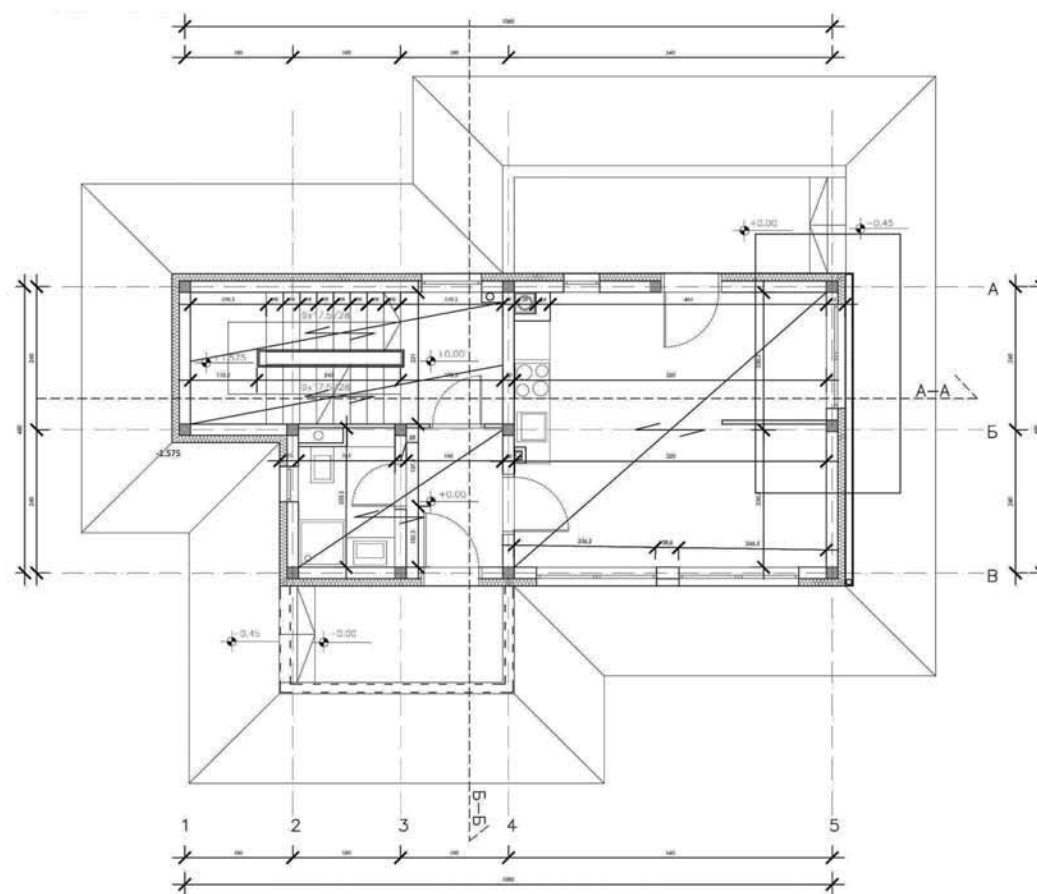

ОСНОВА ПРИЗЕМЉА

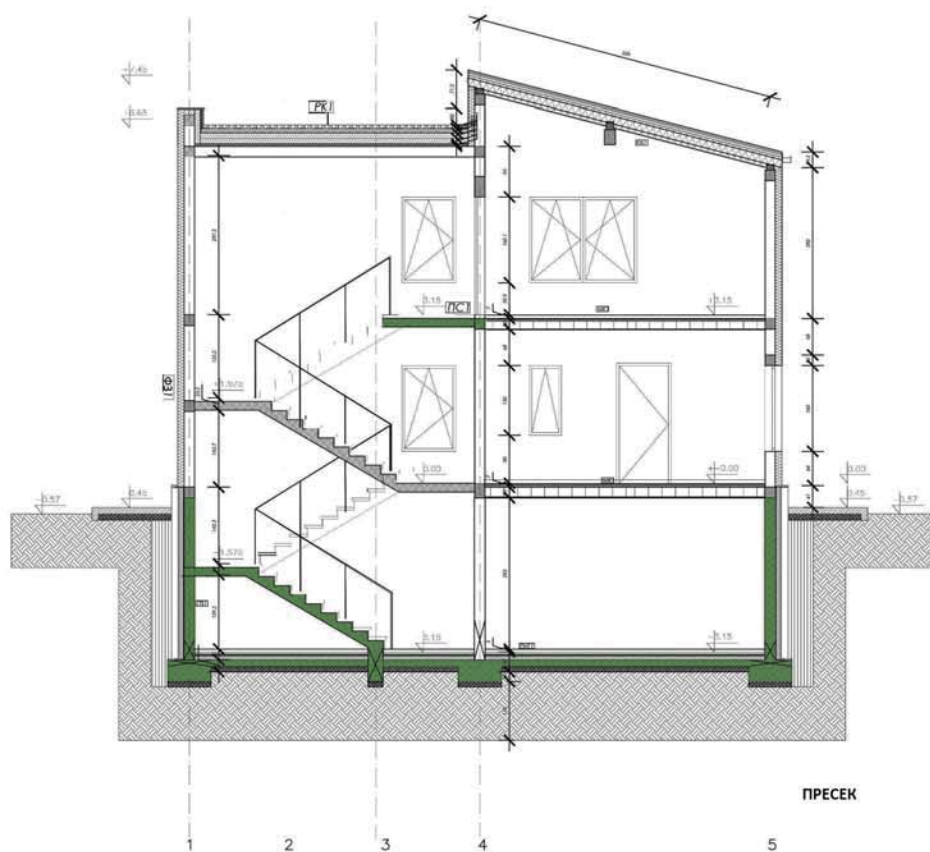

ПРЕСЕК

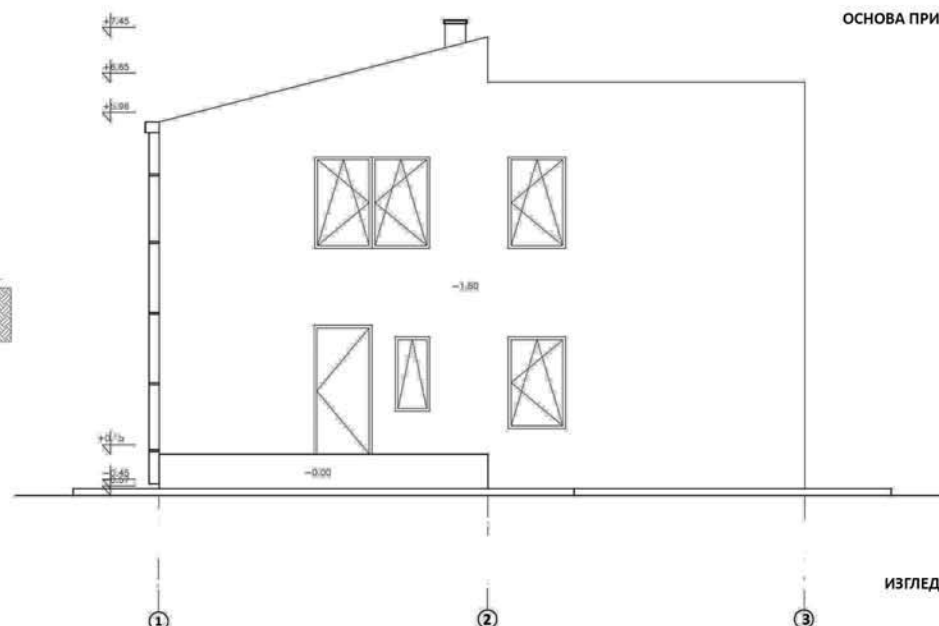

ИЗГЛЕД



Универзитет у Београду  
Архитектонски факултет  
ОСНОВНЕ АКАДЕМСКЕ СТУДИЈЕ  
АРХИТЕКТУРА

школска година 2020/2021  
СТУДИЈСКА ЦЕЛИНА АК

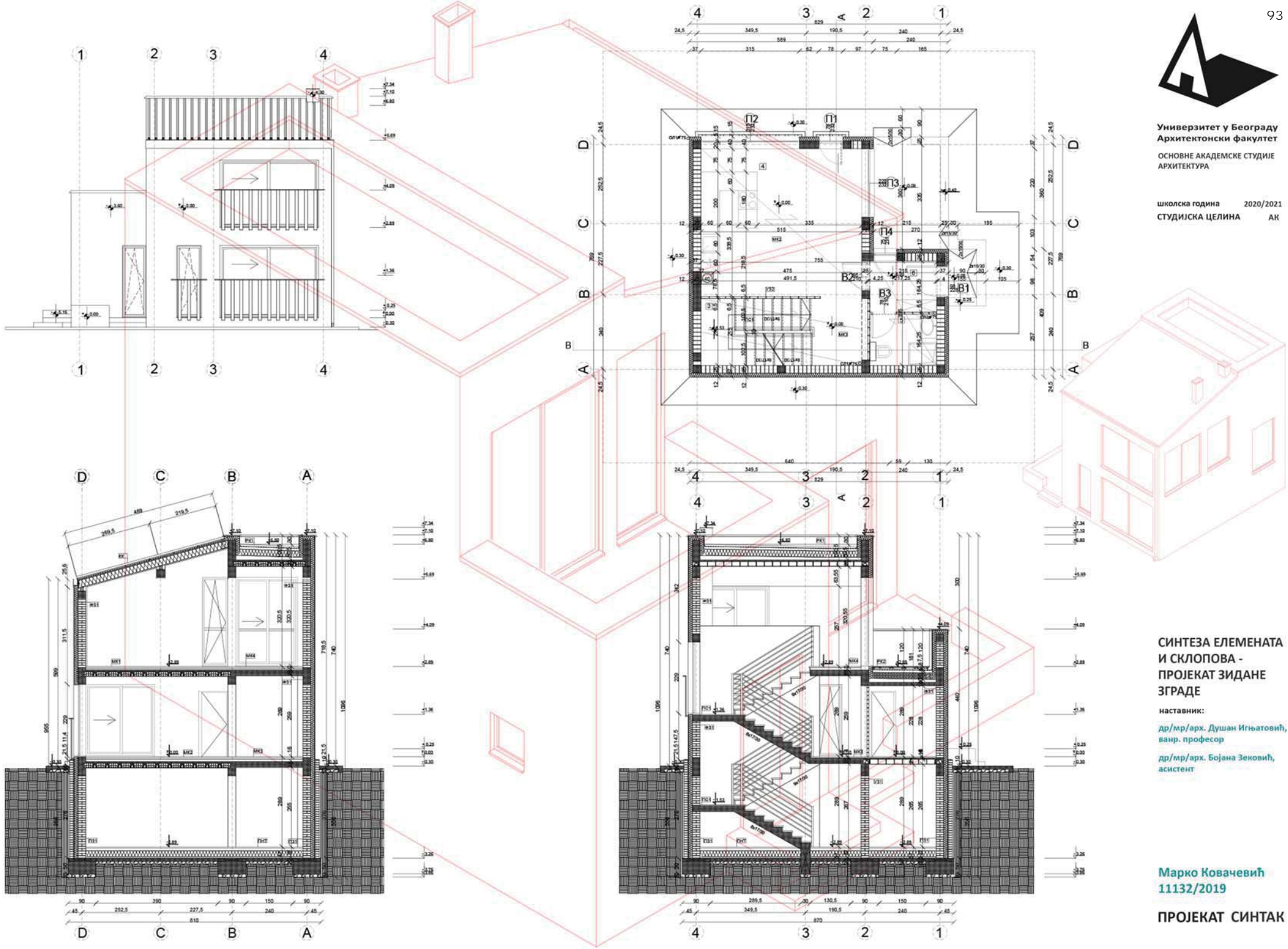

СИНТЕЗА ЕЛЕМЕНАТА  
И СКЛОПОВА -  
ПРОЈЕКАТ ЗИДАНЕ  
ЗГРАДЕ

наставник:  
др/мр/арх. Душан Игњатовић,  
ванр. професор  
др/мр/арх. Бојана Зековић,  
асистент

Марко Ковачевић  
11132/2019

ПРОЈЕКАТ СИНТАК





# СИНТЕЗА ЕЛЕМЕНАТА И СКЛОПОВА: Пројекат зидане зграде

наставник: др Љиљана Ђукановић, ванредни професор  
сарадник: арх. Никола Мацут, асистент

Циљ предмета је да се кроз израду извођачког пројекта за мањи индивидуални објекат провежбају стечена знања из теоријских предмета Архитектонске конструкције 1 и 2. Рад на пројекту студентима пружа неопходна знања о конструкцији и материјализацији једног мањег објекта и практично заокружује у целину појединачне сегменте склопа објекта који су предавани у теоријској настави.

Теоријска настава је базирана на методологији разраде пројекта од идејне скице до извођачког пројекта. Тематске јединице су осмишљене тако да прате комплетан процес израде пројекта и пружају неопходна знања за решавање конкретног објекта. У првом делу студент ради идејно решење мање викенд куће.

У другом делу студент разрађује своје идејно решење што резултира извођачким пројектом који укључује: основе, пресеке, изгледе и карактеристичне детаље.

The course objective is to practice the knowledge acquired in the theoretical courses, namely Architectural structures 1 and 2, through the development of main design of a smaller individual building. The work on the design provides students with necessary knowledge of structure and materialization of a smaller building and practically rounds up into a whole individual segments of the system which they encountered in theoretical education.

Theoretical education is based on the methodology of design development, from the conceptual solution to main design. The thematic units include the following: methodology of selection of structure, materialization of all elements of a house: walls, staircases, openings, floors, flat and pitched roof. Teaching is designed to theoretically complement the practical part and provides necessary knowledge for the design development.

Practical classes are designed so that students start working on the conceptual solution and, through the elaboration of individual segments, assemble a unity, resulting in the main design including: plans, sections, elevations and all characteristic details.

# SYNTHESIS OF ELEMENTS AND ASSEMBLIES: Masonry Building Design

teacher:  
teaching associate:

Ph.D. Ljiljana Đukanović, Associate Professor  
arch. Nikola Macut, Teaching Assistant

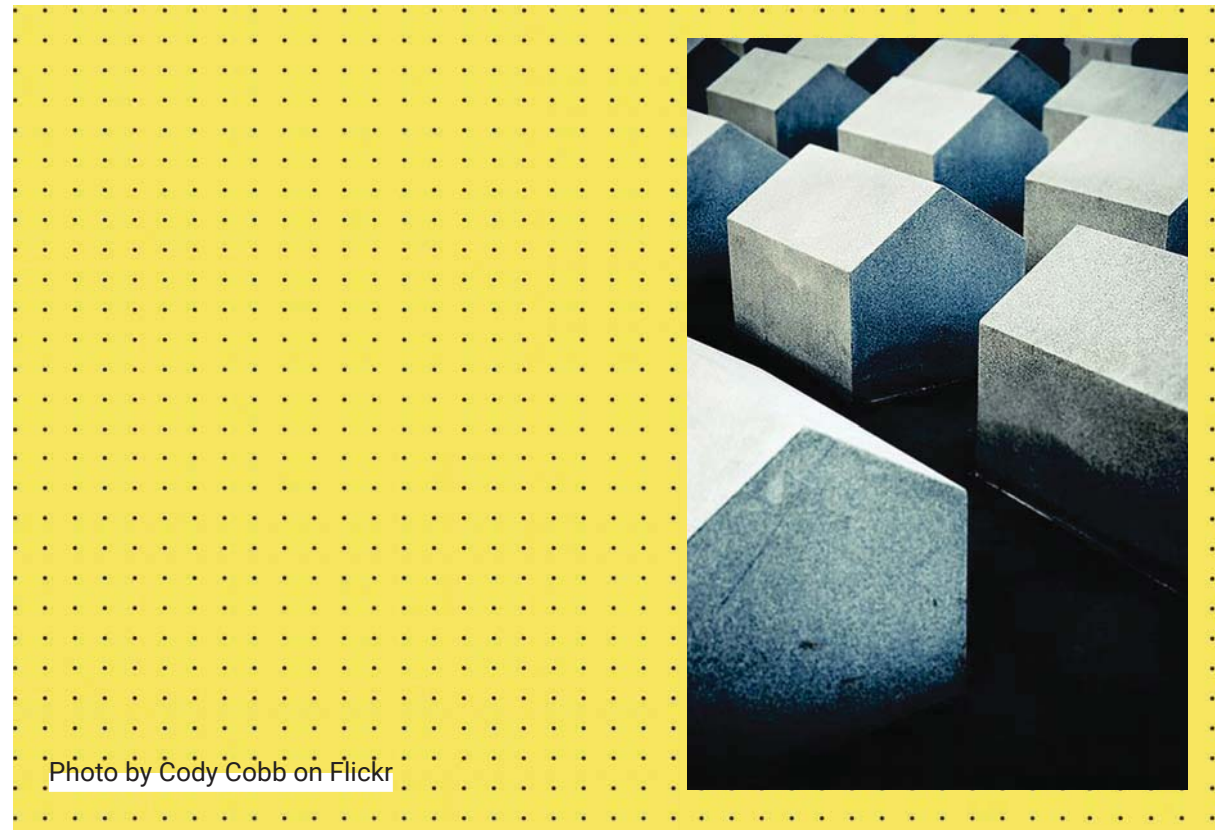
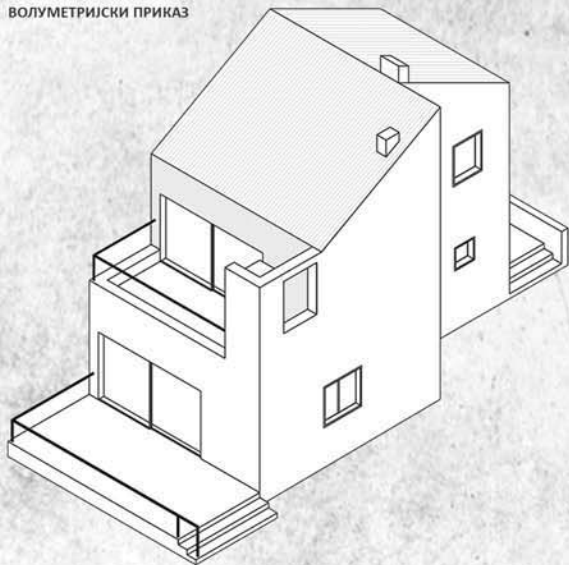

Photo by Cody Cobb on Flickr



ВОЛУМЕТРИЈСКИ ПРИКАЗ



ОСНОВА ПРИЗЕМЉА

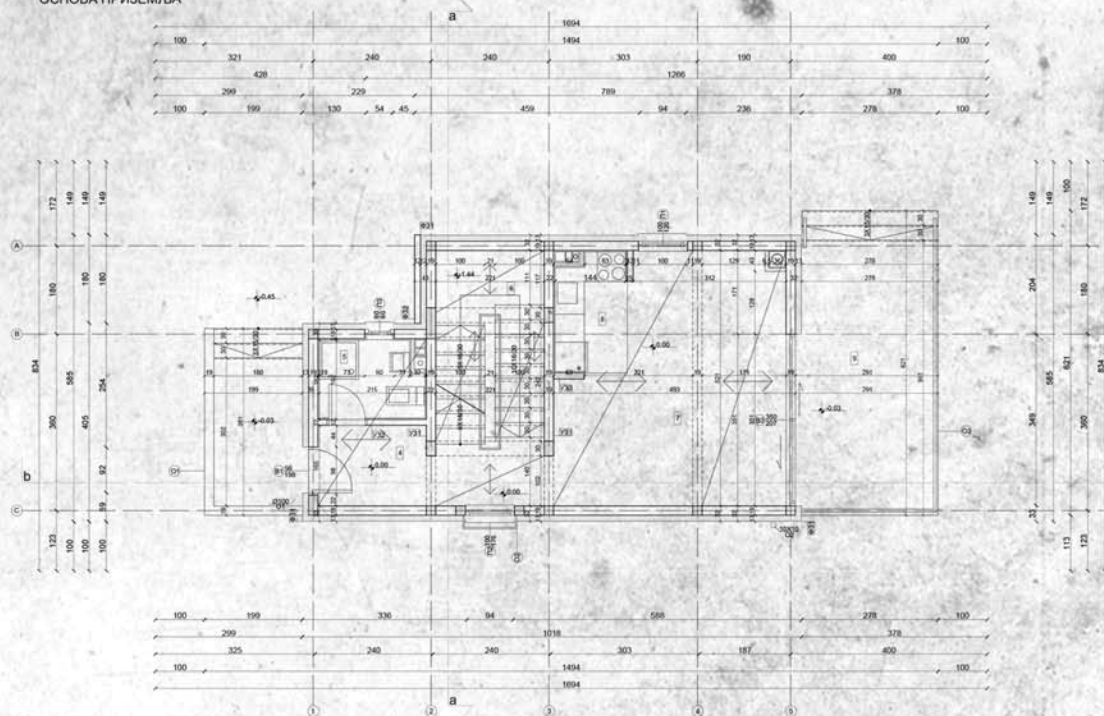

ПОДУЖНИ ПРЕСЕК (b-b)

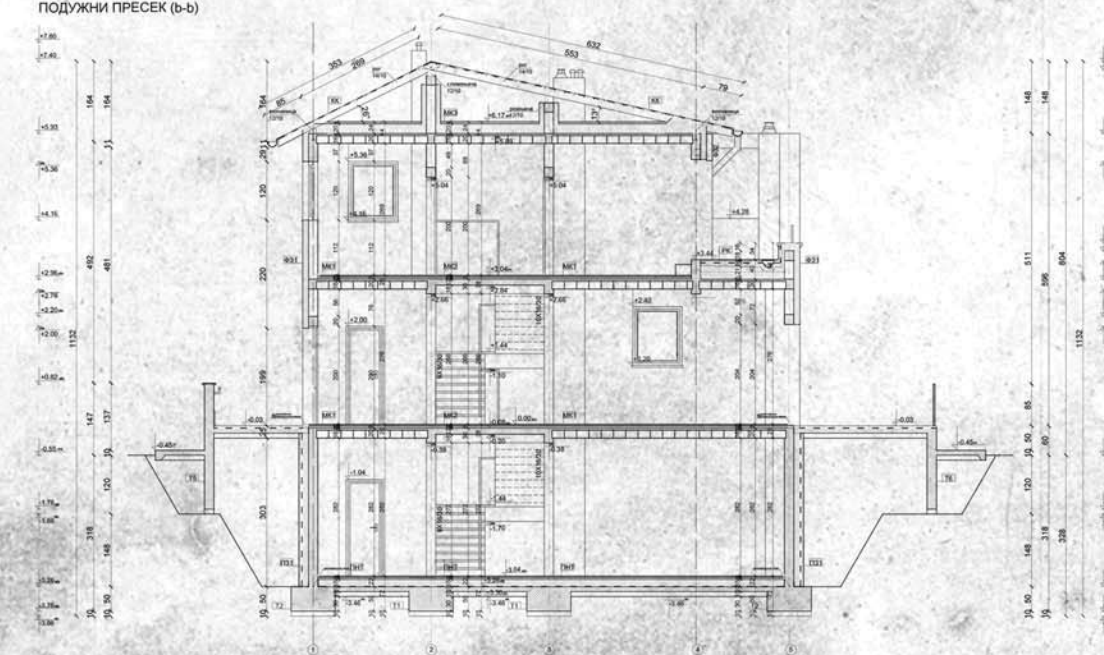

ЗАДЊИ ИЗГЛЕД

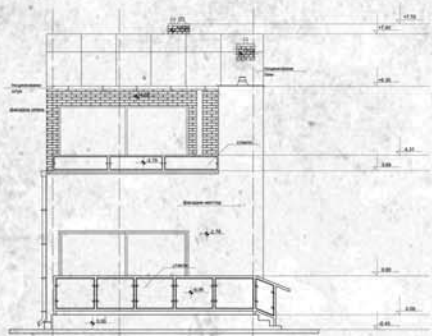

ПРЕДЊИ ИЗГЛЕД

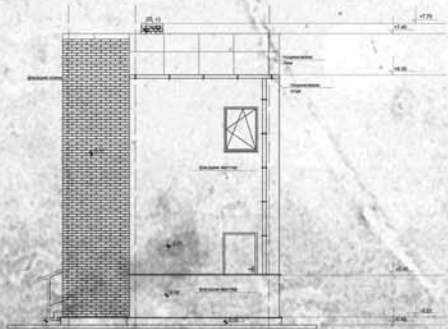

Универзитет у Београду  
Архитектонски факултет  
ОСНОВНЕ АКАДЕМСКЕ СТУДИЈЕ  
АРХИТЕКТУРА

школска година 2020/2021  
СТУДИЈСКА ЦЕЛИНА АК

СИНТЕЗА ЕЛЕМЕНАТА  
И СКЛОПОВА -  
ПРОЈЕКАТ ЗИДАНЕ  
ЗГРАДЕ

наставник:

др ЉИЉАНА БУКАНОВИЋ,  
ванредни професор

арх. НИКОЛА МАЏУТ,  
асистент

АНИКА ЖИВКОВИЋ  
2020\_11052

ПРОЈЕКАТ СИНТАК





Универзитет у Београду  
Архитектонски факултет  
ОСНОВНЕ АКАДЕМСКЕ СТУДИЈЕ  
АРХИТЕКТУРА

школска година 2020/2021  
СТУДИЈСКА ЦЕЛИНА АН

СИНТЕЗА ЕЛЕМЕНАТА  
И СКЛОПОВА -  
ПРОЈЕКАТ ЗИДАНЕ  
ЗГРАДЕ

наставник:  
др Љиљана Ђукановић,  
ван. проф.  
маст, инж. арх. Никола Мацуг,  
асистент

БОРИС ЂОРЂЕВИЋ  
2020/11110

ПРОЈЕКАТ СИНТАК

Подужни пресек а-а  
Р 1:50

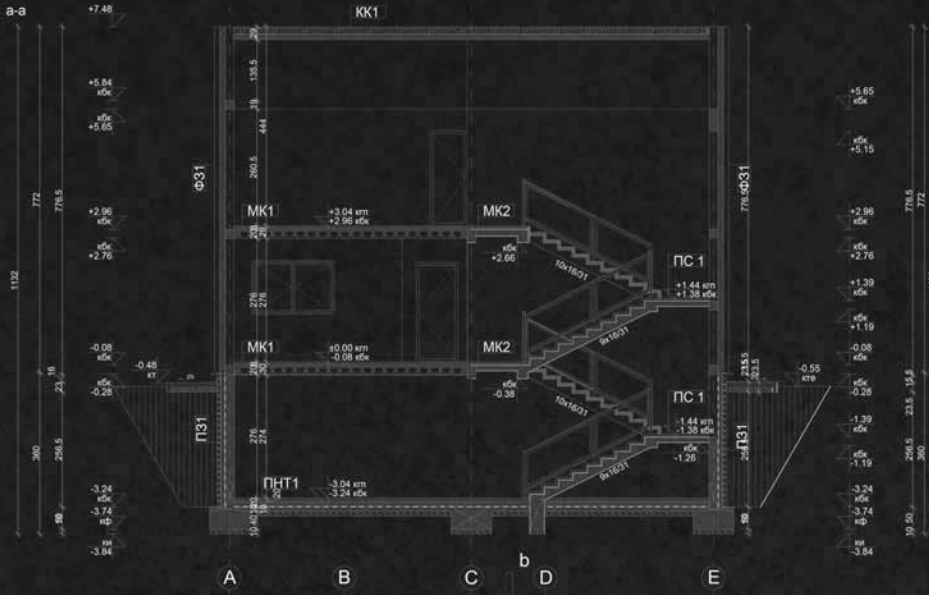

Изглед 2

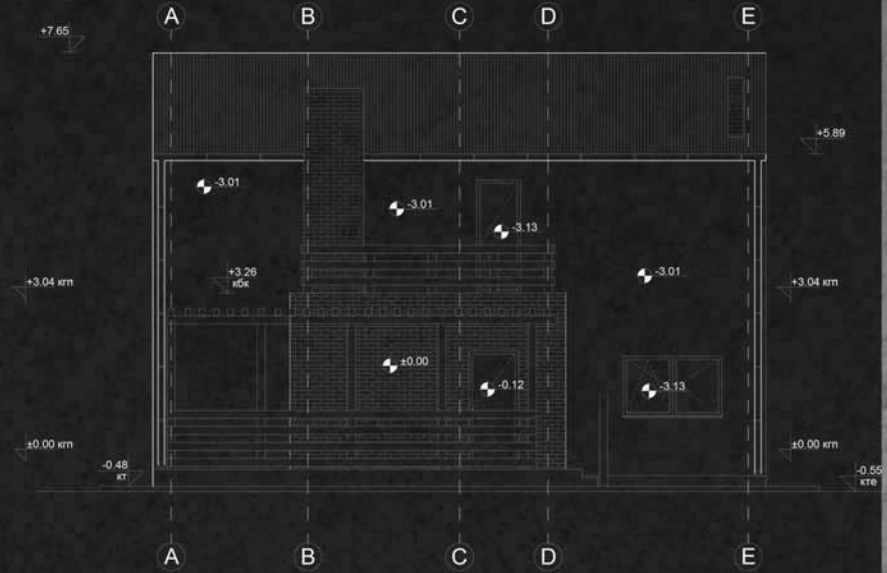

Основа приземља  
Р 1:50

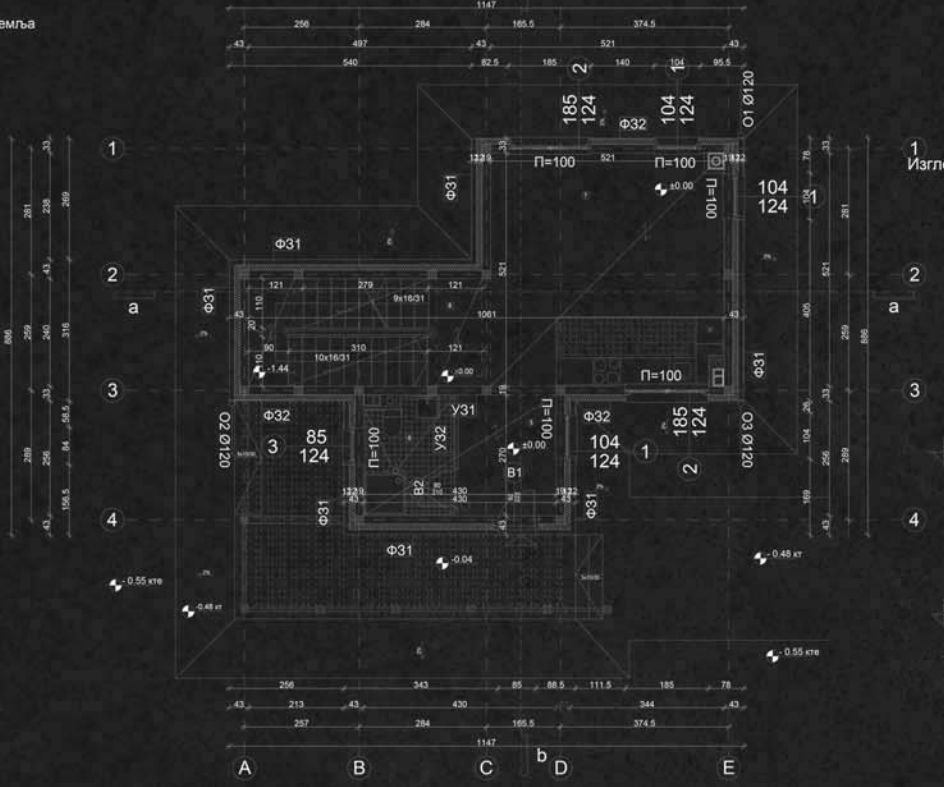

Изглед 3

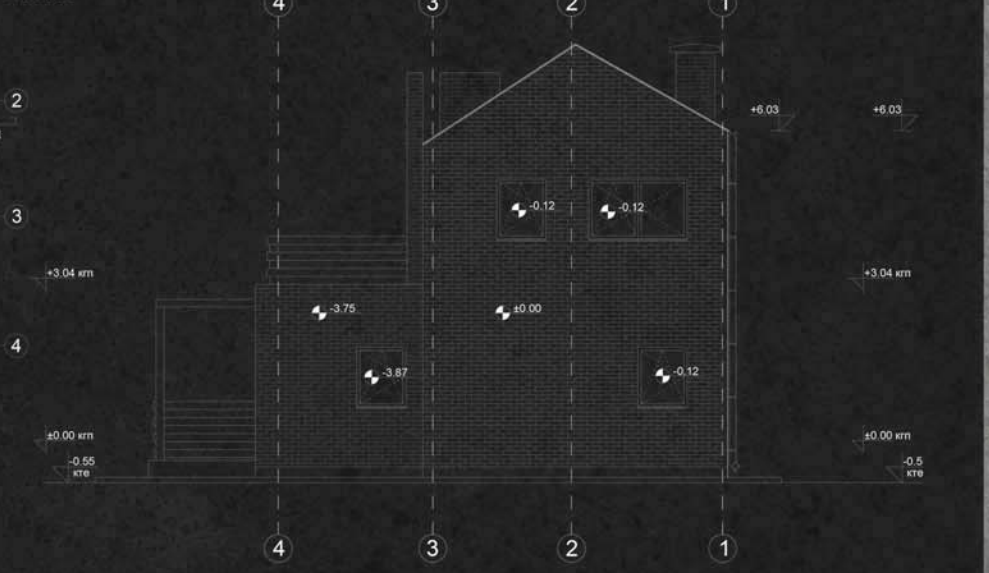







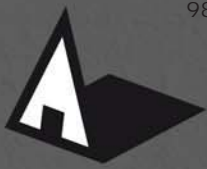

Универзитет у Београду  
Архитектонски факултет

ОСНОВНЕ АКАДЕМСКЕ СТУДИЈЕ  
АРХИТЕКТУРА

школска година 2020/2021  
СТУДИЈСКА ЦЕЛИНА АК

СИНТЕЗА ЕЛЕМЕНАТА  
И СКЛОВОВА -  
ПРОЈЕКАТ ЗИДАНЕ  
ЗГРАДЕ

наставник:

др Љиљана Ђукановић,  
ван. проф.

мир Никола Маџуџ,  
асистент

Ивона Ђорђевић  
2020/11106

ПРОЈЕКАТ СИНТАК

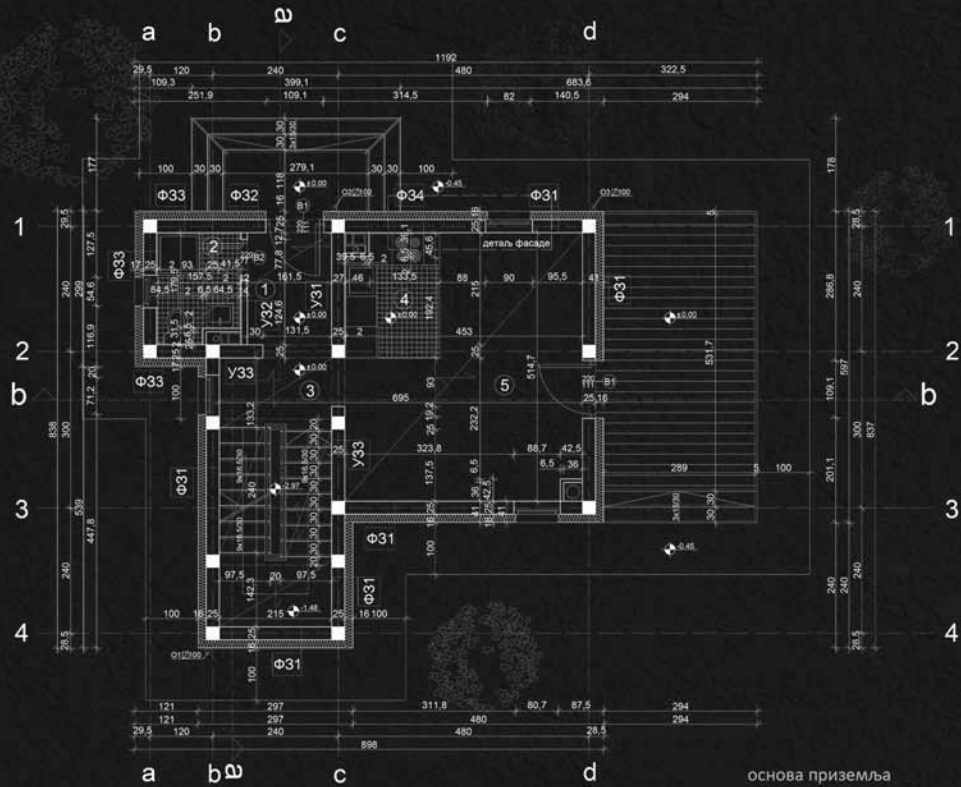

основа приземља

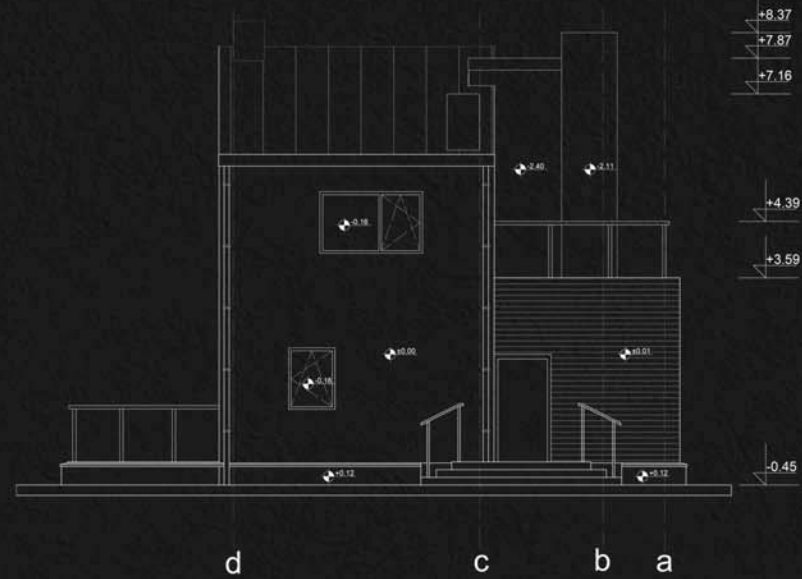

+8.37  
+7.87  
+7.16

+4.39  
+3.59

-0.45

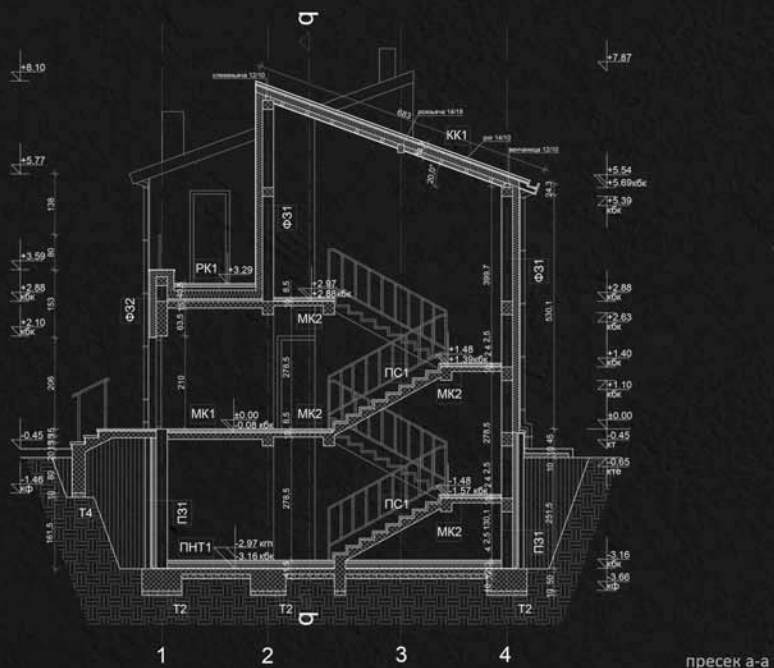

пресек а-а

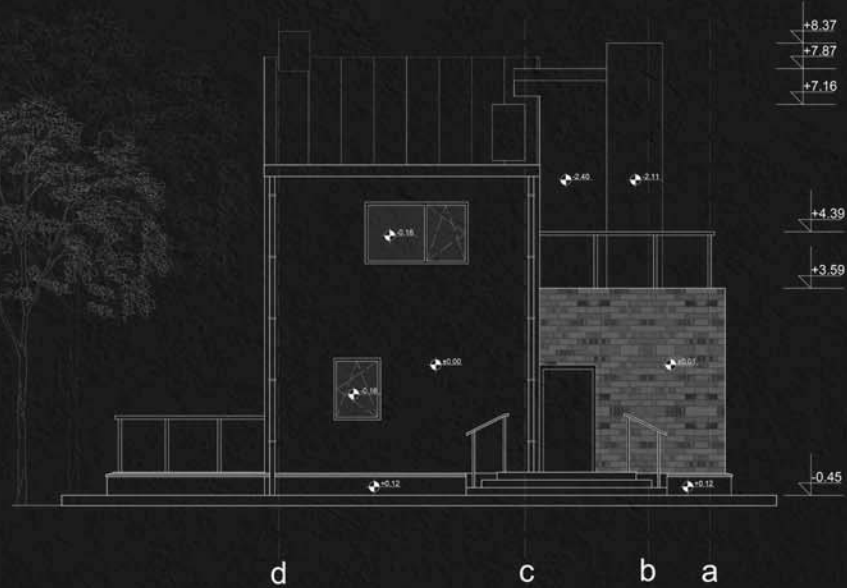

+8.37  
+7.87  
+7.16

+4.39  
+3.59

-0.45

изглед 1



Изгледи

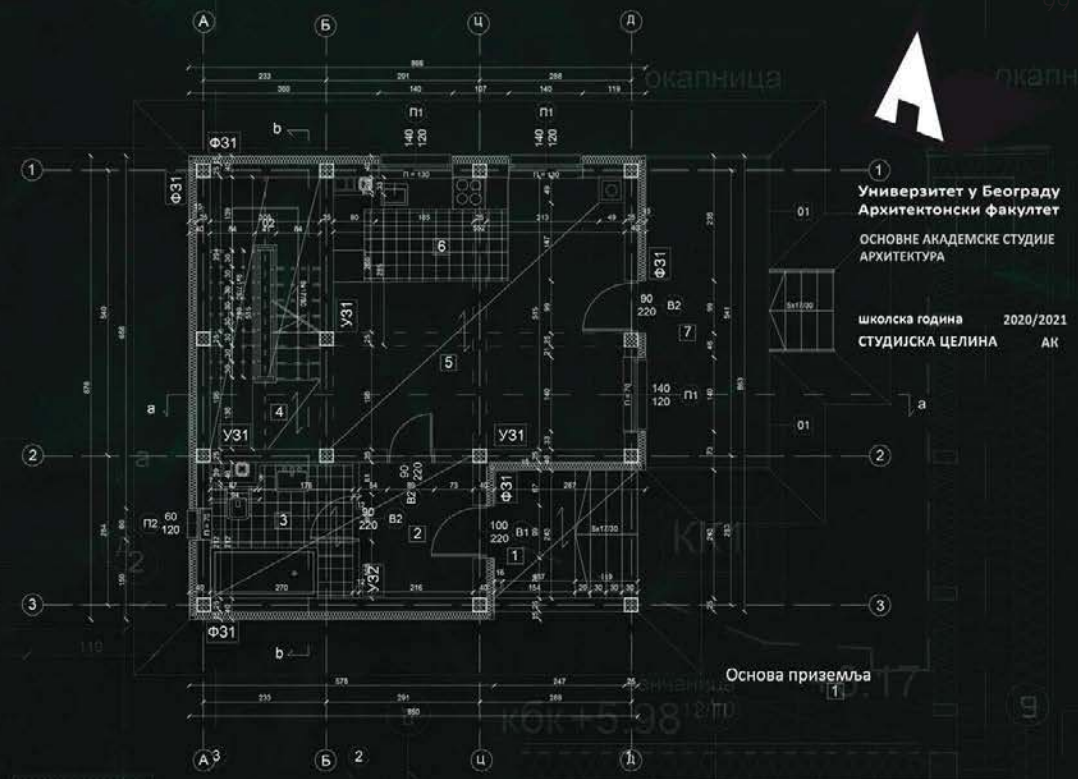

Основа приземља

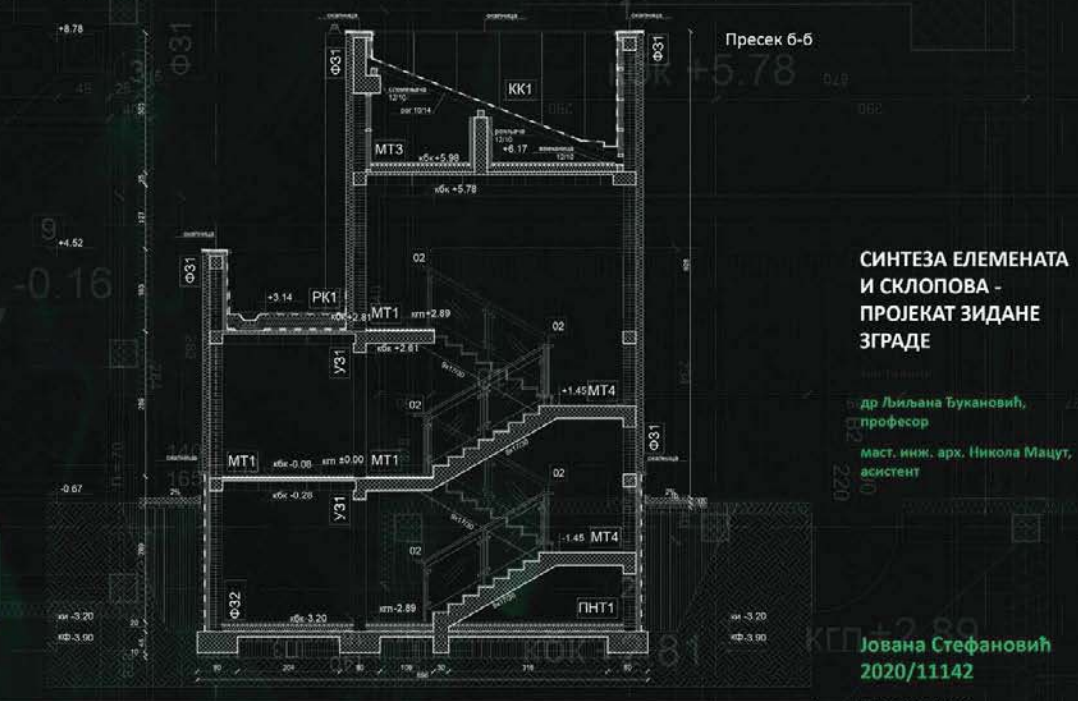

Пресек б-б

1  
 Универзитет у Београду  
 Архитектонски факултет  
 ОСНОВНЕ АКАДЕМСКЕ СТУДИЈЕ  
 АРХИТЕКТУРА  
 школска година 2020/2021  
 СТУДИЈСКА ЦЕЛИНА АК

СИНТЕЗА ЕЛЕМЕНАТА  
 И СКЛОПОВА -  
 ПРОЈЕКАТ ЗИДАНЕ  
 ЗГРАДЕ

др Љиљана Ђукановић,  
 професор  
 мост. инж. арх. Никола Маџут,  
 асистент

Јована Стефановић  
 2020/11142

ПРОЈЕКАТ СИНТАК





Универзитет у Београду  
Архитектонски факултет  
ОСНОВНЕ АКАДЕМСКЕ СТУДИЈЕ  
АРХИТЕКТУРА

школска година 2020/2021  
СТУДИЈСКА ЦЕЛИНА АК

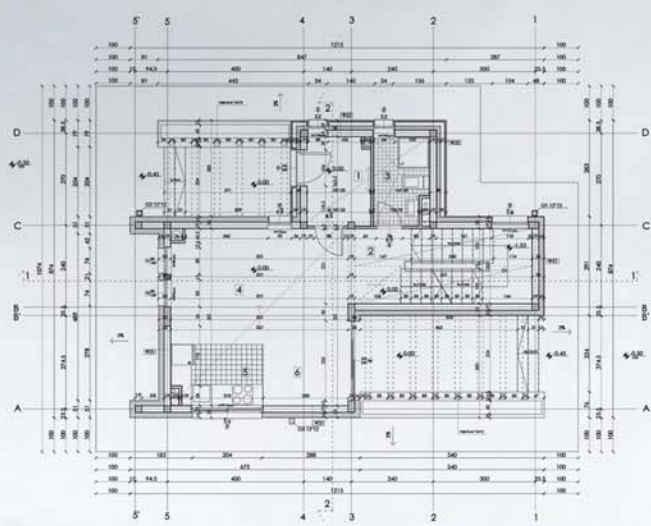

основа приземља

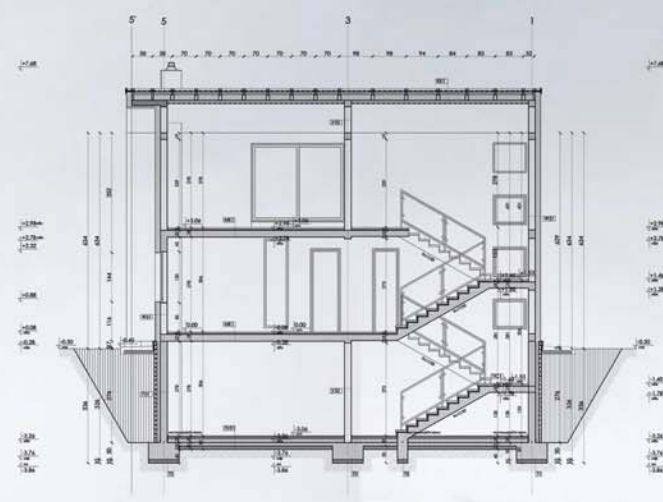

пресек 1-1

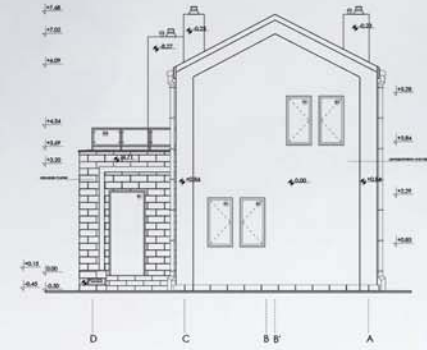

изглед 1



ЗД модел



СИНТЕЗА ЕЛЕМЕНАТА  
И СКЛОПОВА  
ПРОЈЕКАТ ЗИДАНЕ  
ЗГРАДЕ

наставник:  
др ЉИЉАНА БУКАНОВИЋ,  
ван. проф.  
маст. инж. арх. НИКОЛА МАШИЋ,  
асистент

МАРИЈА ИВЉАНИН  
2020/11123

ПРОЈЕКАТ СИНТАК



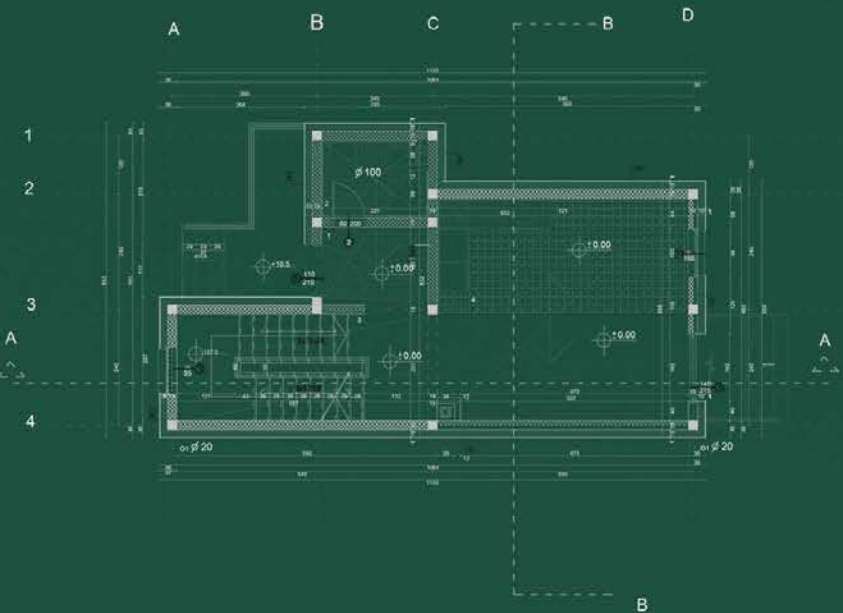

ОСНОВА ПРИЗЕМЉА

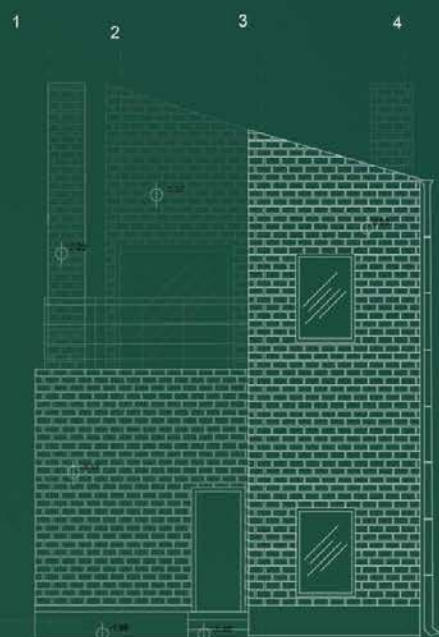

ИЗГЛЕД 1

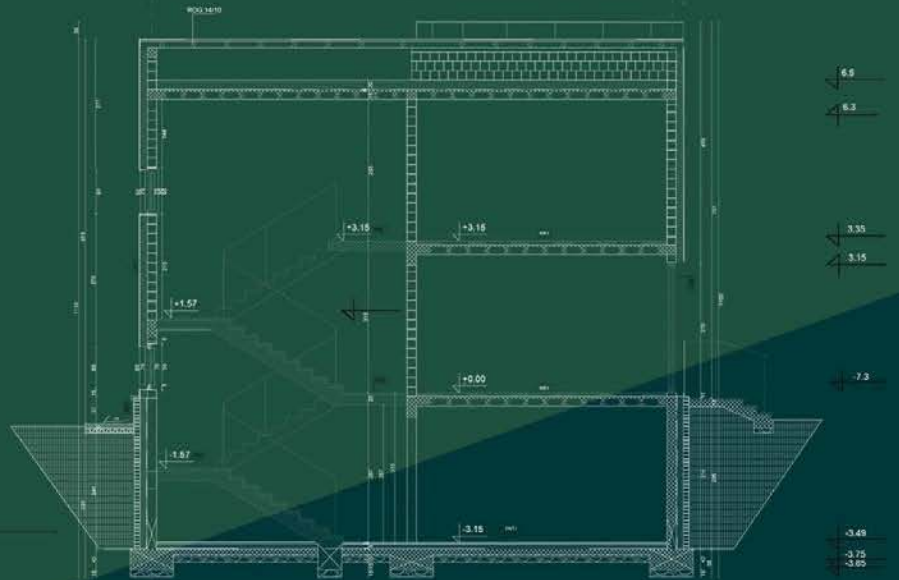

ПРЕСЕК А - А

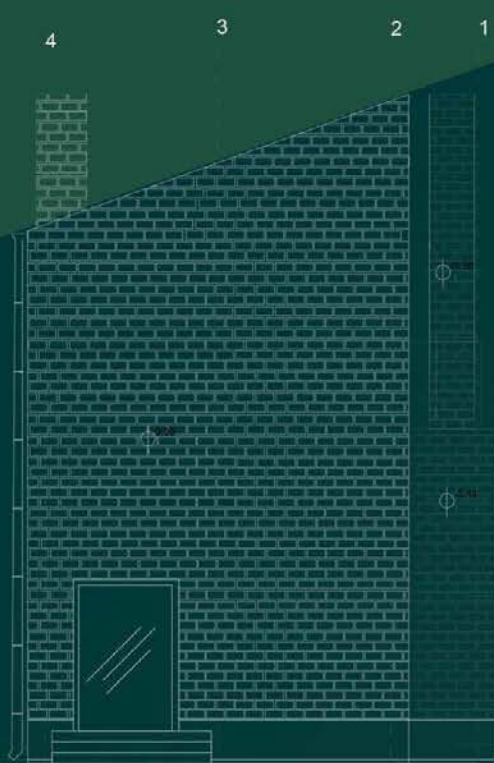

ИЗГЛЕД 2

ПРОЈЕКТОРАТ  
Др. ЉИЉАНА БУКАНОВИЋ,  
ван. проф.  
маст.инж.арх. НИКОЛА МАЦУТ,  
асистент

МАРИЈА ЛАЗИЋ  
2019\_11221

ПРОЈЕКАТ ОМБРА





Универзитет у Београду  
Архитектонски факултет  
ОСНОВНЕ АКАДЕМСКЕ СТУДИЈЕ  
АРХИТЕКТУРА

школска година 2020/2021  
СТУДИЈСКА ЦЕЛИНА АК



Основа приземља

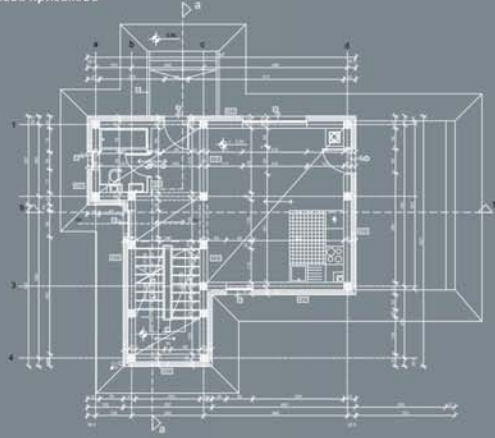

Пресек а-а

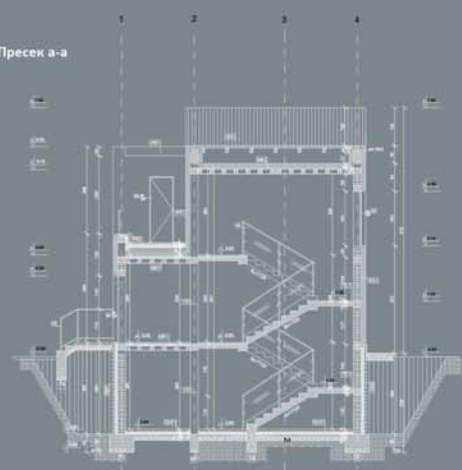

Основа срата

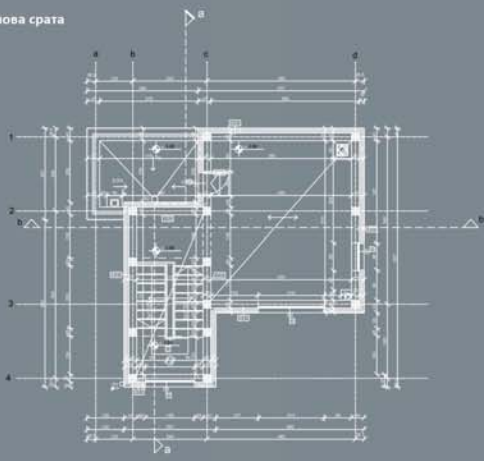

Пресек б-б

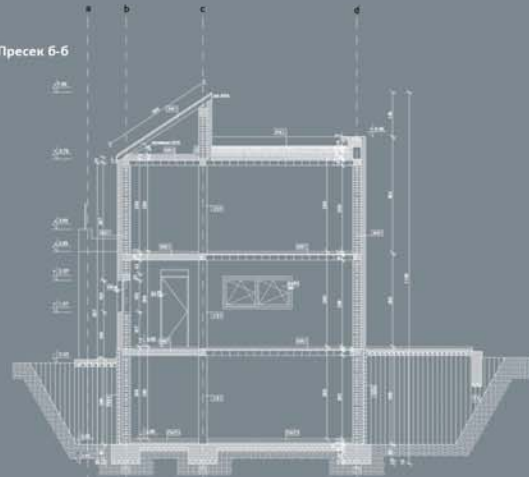

Изглед

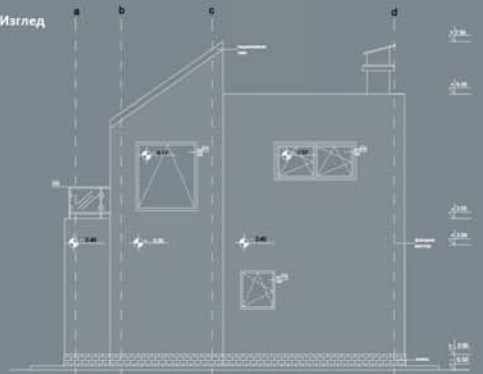

Изглед

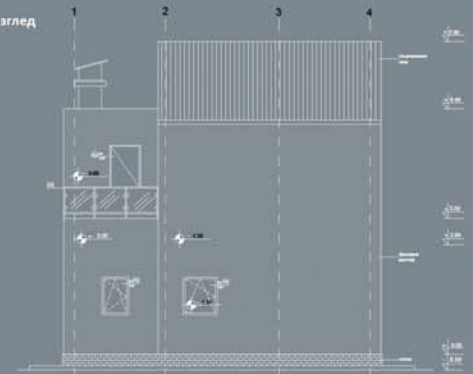

СИНТЕЗА ЕЛЕМЕНАТА  
И СКЛОПОВА -  
ПРОЈЕКАТ ЗИДАНЕ  
ЗГРАДЕ

наставник:  
др Љиљана Ђукановић,  
ван. проф.  
маст. инж. арх. Никола  
Маџут, асистент

МАРИНА ТАСИЋ  
2020/11232

ПРОЈЕКАТ СИНТАК





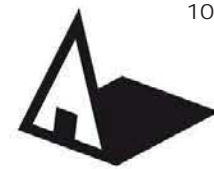

Универзитет у Београду  
Архитектонски факултет  
ОСНОВНЕ АКАДЕМСКЕ СТУДИЈЕ  
АРХИТЕКТУРА

школска година 2020/2021  
СТУДИЈСКА ЦЕЛИНА АК

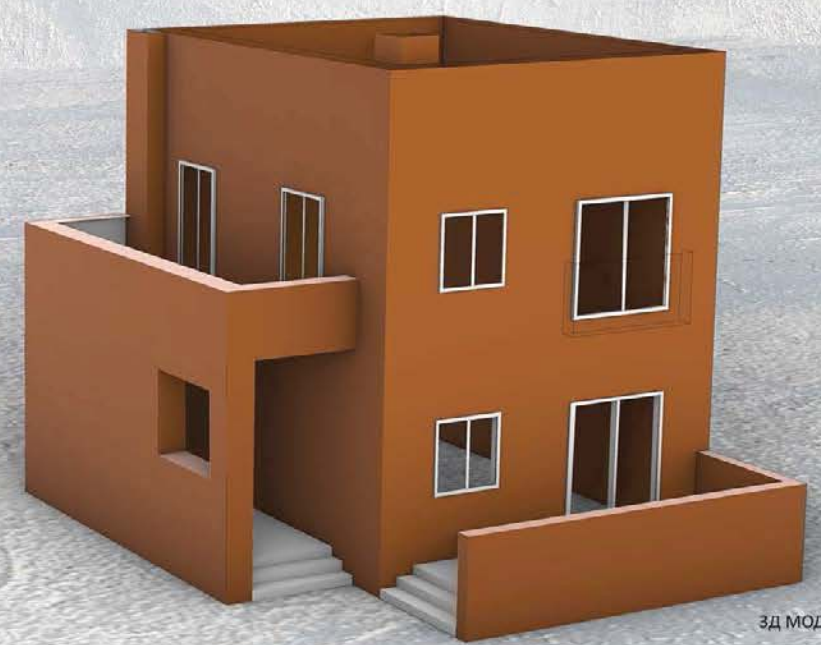
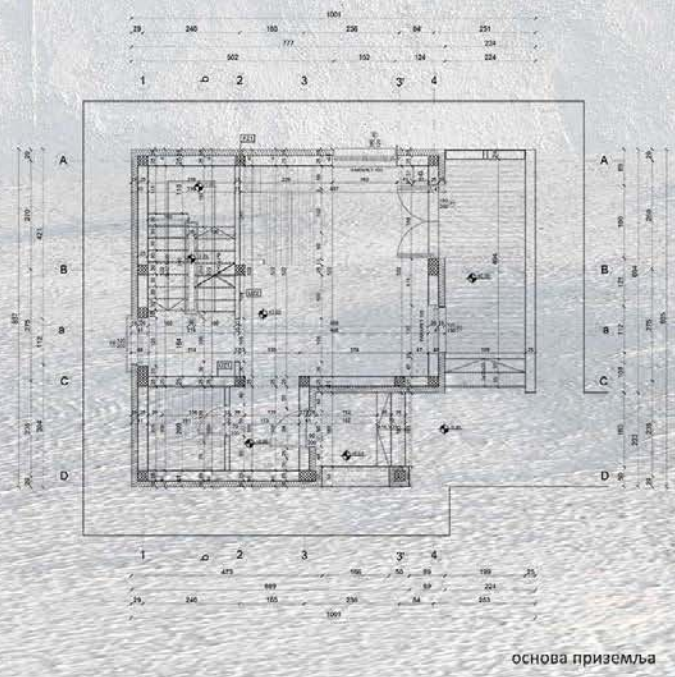
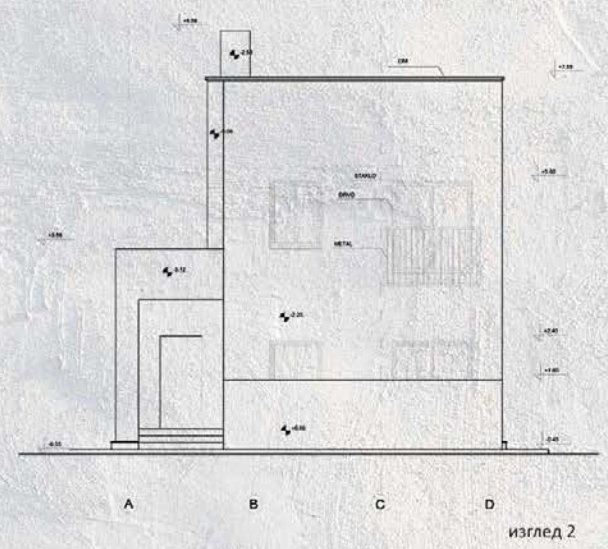
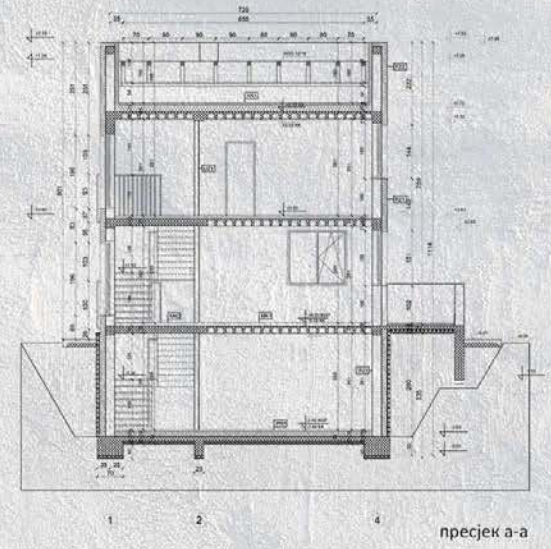

СИНТЕЗА ЕЛЕМЕНАТА  
И СКЛОПОВА -  
ПРОЈЕКАТ ЗИДАНЕ  
ЗГРАДЕ

наставник:  
др ЉИЉАНА ЂУКАНОВИЋ,  
ван.проф.  
маст. инж. арх. НИКОЛА МАЏУТ,  
асистент

МИА ЂОРОЈЕВИЋ  
2020/11114

ПРОЈЕКАТ СИНТАК

ЗД МОДЕЛ



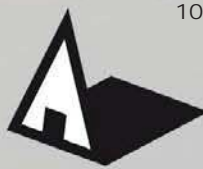

Универзитет у Београду  
Архитектонски факултет  
ОСНОВНЕ АКАДЕМСКЕ СТУДИЈЕ  
АРХИТЕКТУРА

школска година 2020/2021  
СТУДИЈСКА ЦЕЛИНА АК

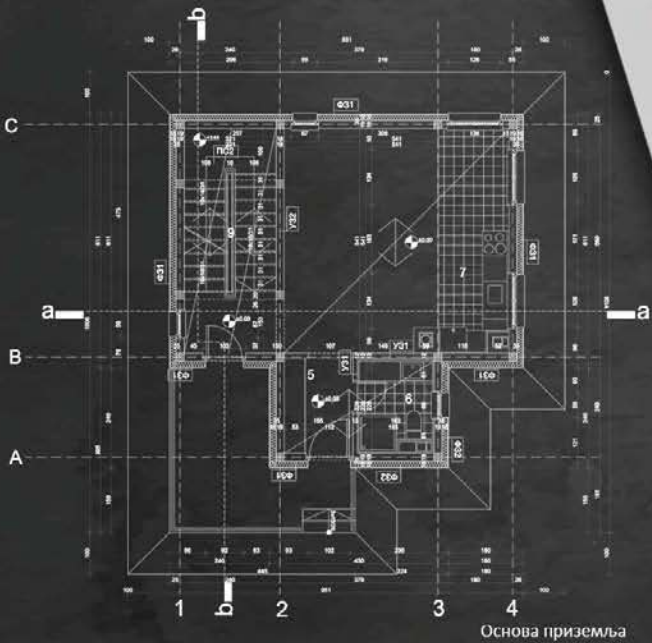

Основа приземља

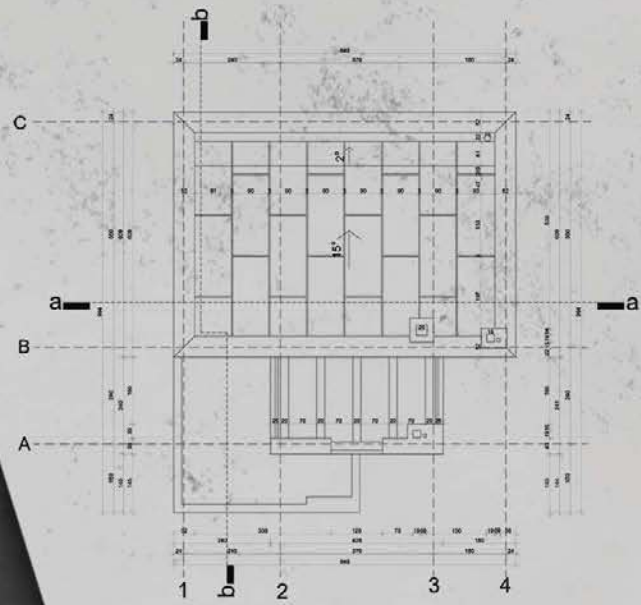

Основа крова

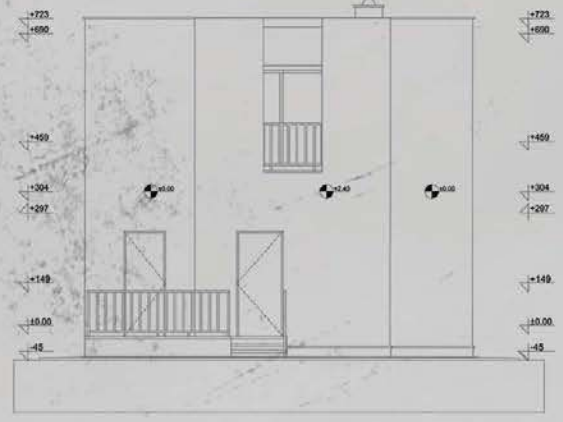

Предњи изглед

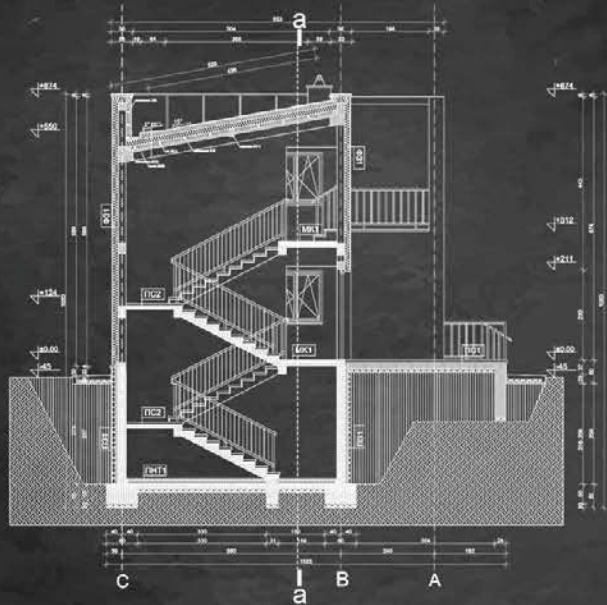

Попречни пресек

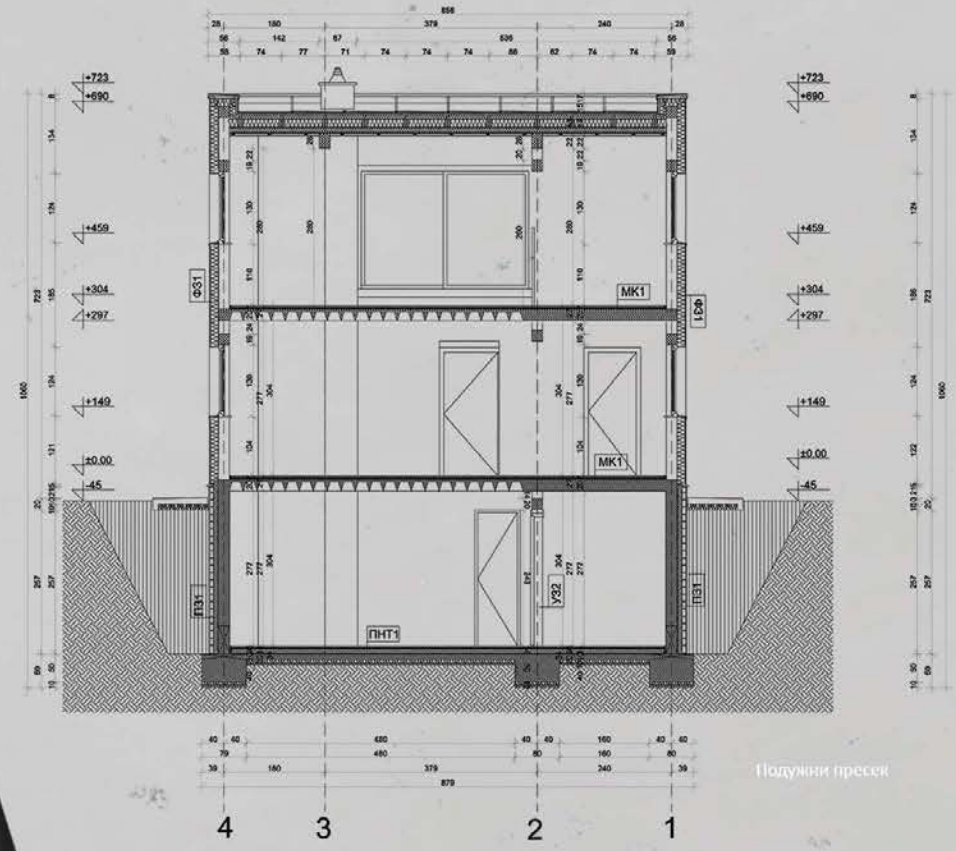

Подужни пресек

СИНТЕЗА ЕЛЕМЕНАТА  
И СКЛОПОВА -  
ПРОЈЕКАТ ЗИДАНЕ  
ЗГРАДЕ

наставник:  
др. ЉИЉАНА БУКАНОВИЋ,  
ван. проф.  
мр. НИКОЛА МАЏУЋ,  
асистент

МИЈА ЂУРИЋ  
2020/11034

ПРОЈЕКАТ СИНТАК

ПРЕСЕК А-А

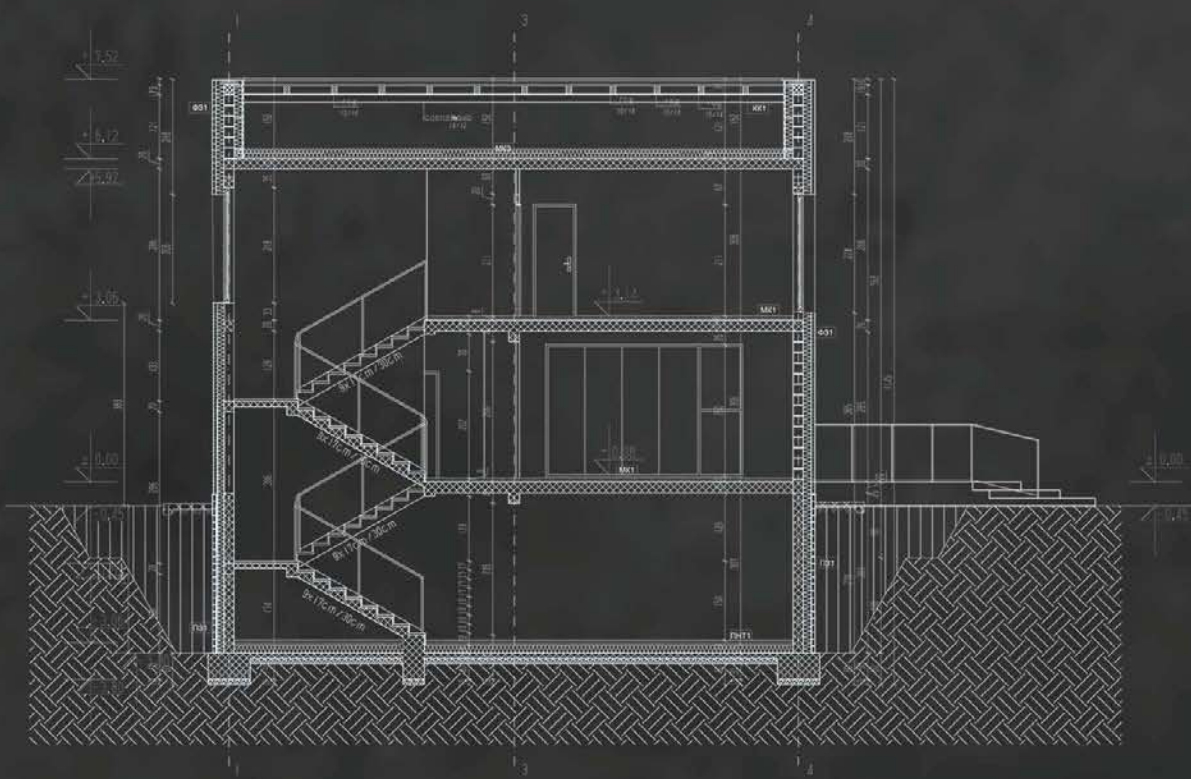

БОЧНА ФАСАДА

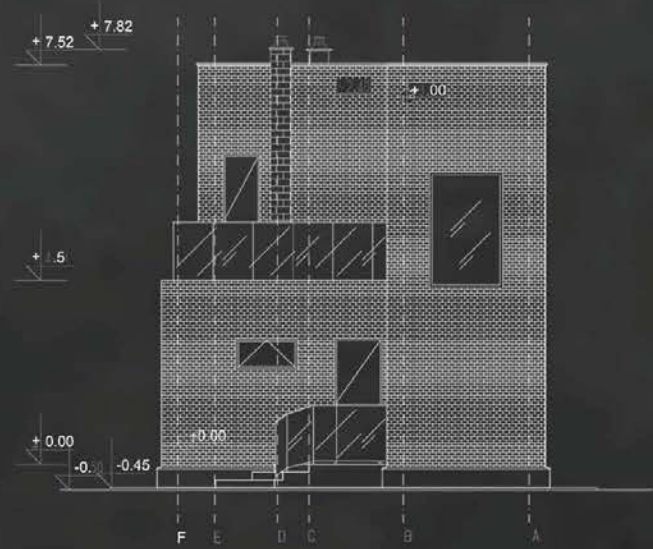

Универзитет у Београду  
 Архитектонски факултет  
 ОСНОВНЕ АКАДЕМСКЕ СТУДИЈЕ  
 АРХИТЕКТУРА

школска година  
 СТУДИЈСКА ЦЕЛИНА



ОСНОВА ПРИЗЕМЉА

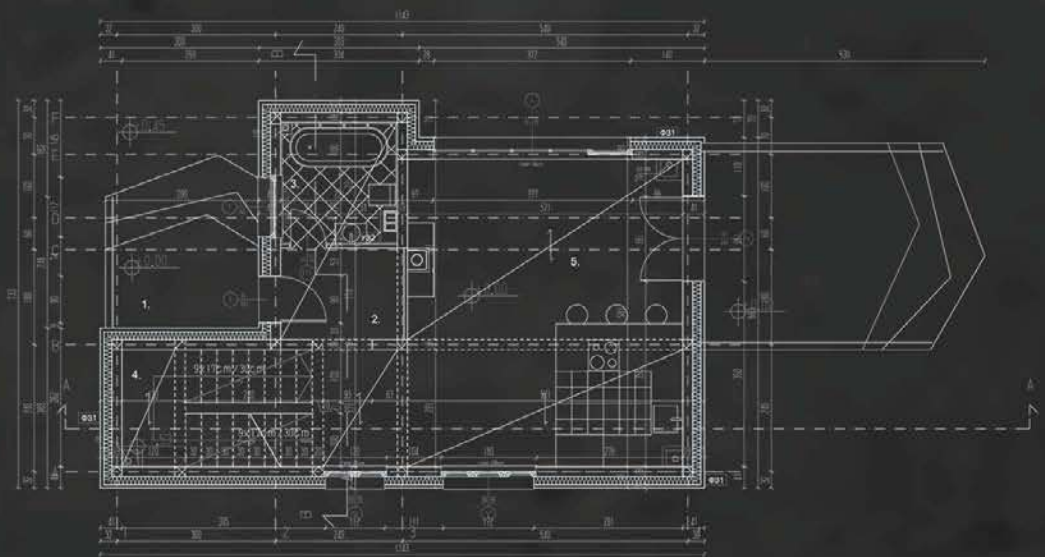

СИНТЕЗА ЕЛЕМЕНАТА  
 И СКЛОПОВА -  
 ПРОЈЕКАТ ЗИДАНЕ  
 ЗГРАДЕ

наставник:  
 др ЉИЉАНА ЂУКАНОВИЋ,  
 ван. проф.  
 мастр. инж. арх. НИКОЛА МАЦУТ,  
 асистент

МИЛИЦА ЂОРИЋ  
 2020\_11150

ПРОЈЕКАТ СИНТАК





Универзитет у Београду  
Архитектонски факултет  
ОСНОВНЕ АКАДЕМСКЕ СТУДИЈЕ  
АРХИТЕКТУРА

школска година 2020/2021  
СТУДИЈСКА ЦЕЛИНА АК

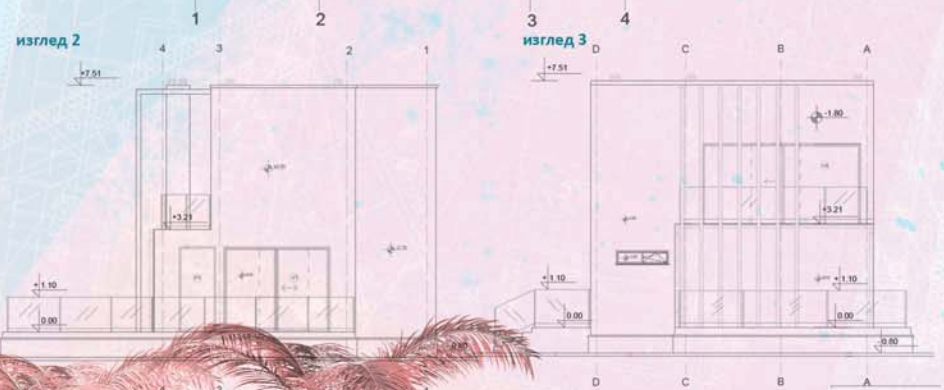
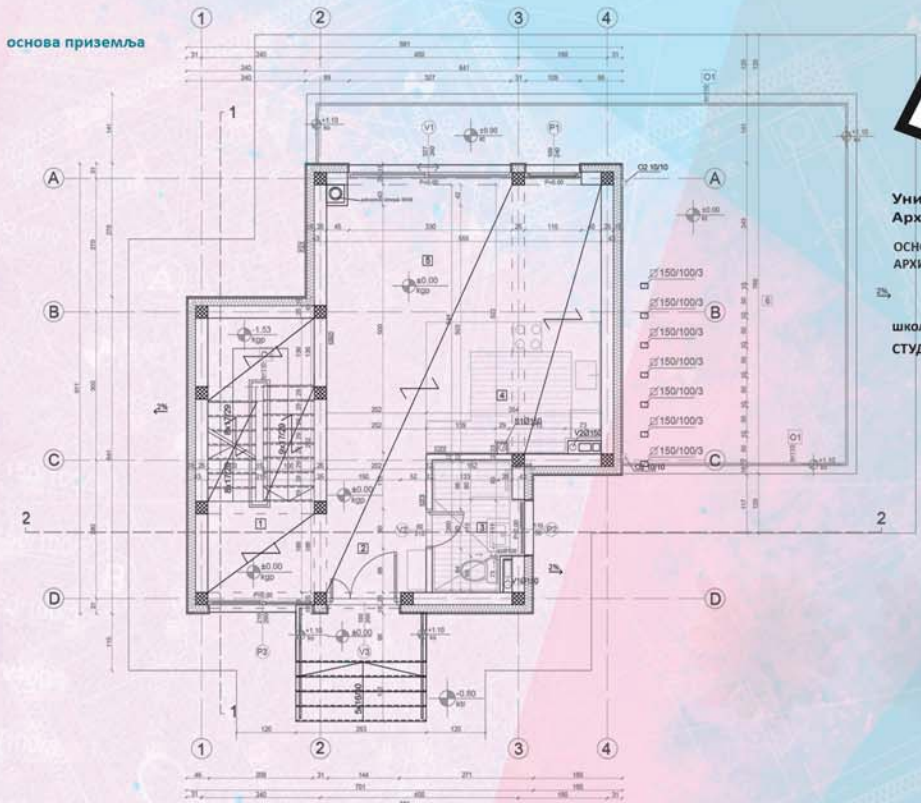

пресек 2-2

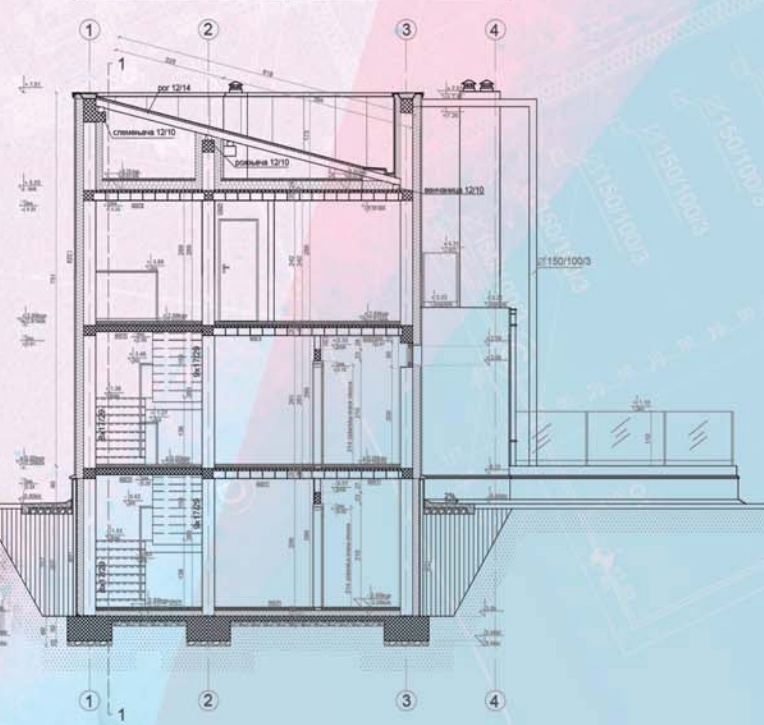

СИНТЕЗА ЕЛЕМЕНАТА  
И СКЛОПОВА -  
ПРОЈЕКАТ ЗИДАНЕ  
ЗГРАДЕ

наставник:  
др Љиљана Букановић,  
в. професор  
маст. инж. арх. НИКОЛА МАЏУТ,  
асистент

МИЛИЦА ТОДОРОВИЋ  
2020/11002

ПРОЈЕКАТ СИНТАК







Универзитет у Београду  
Архитектонски факултет  
ОСНОВНЕ АКАДЕМСКЕ СТУДИЈЕ  
АРХИТЕКТУРА

школска година 2020/2021  
СТУДИЈСКА ЦЕЛИНА АК

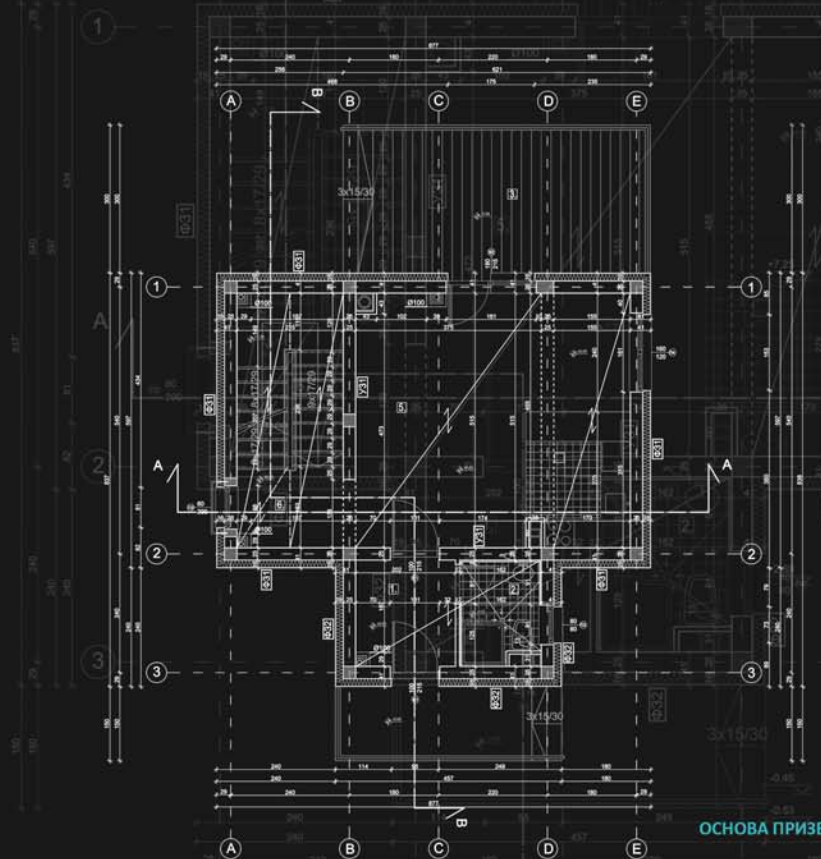

ОСНОВА ПРИЗЕМЉА



ИЗГЛЕД 1

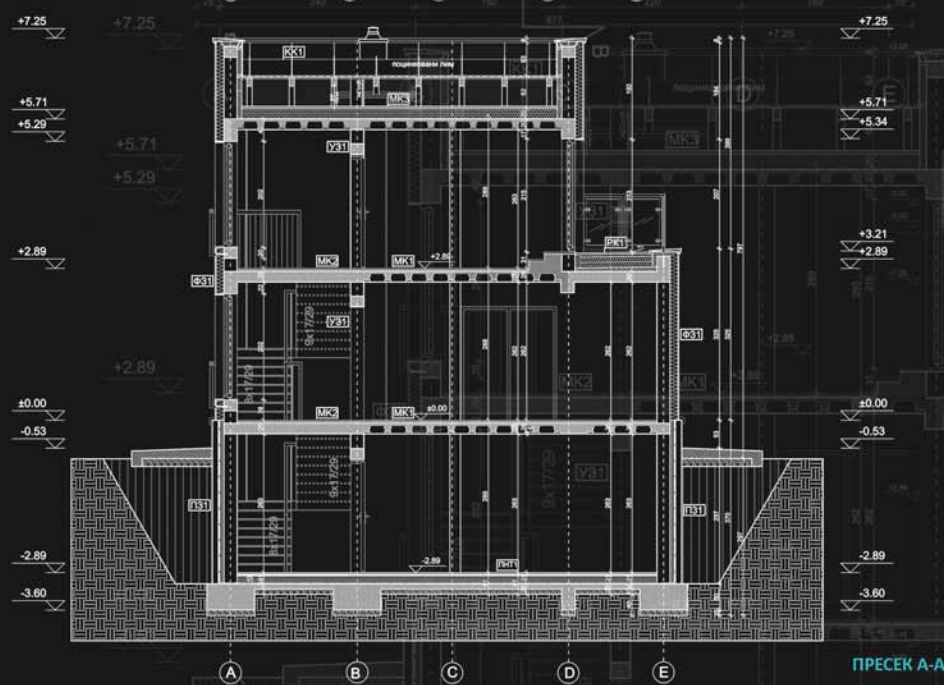

ПРЕСЕК А-А



ИЗГЛЕД 2



ИЗГЛЕД 3



ИЗГЛЕД 4

СИНТЕЗА ЕЛЕМЕНАТА  
И СКОПОВА -  
ПРОЈЕКАТ ЗИДАНЕ  
ЗГРАДЕ

наставник:  
др ЉИЉАНА БУКАНОВИЋ,  
ванредни професор  
маст. инж. арх. НИКОЛА МАЏУТ,  
асистент

МИЛИЦА ЗЕЧЕВИЋ  
2020/11091

ПРОЈЕКАТ СИНТАК







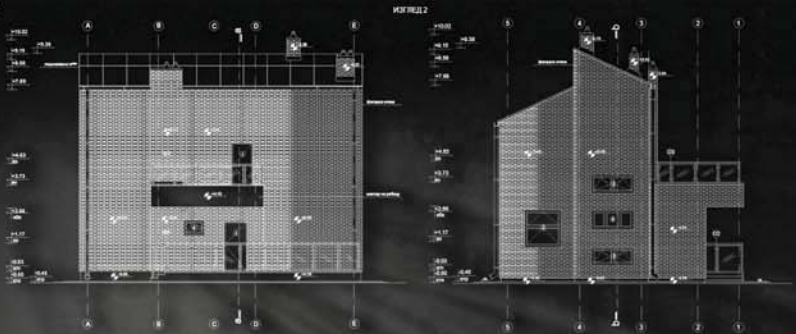

ПОДУЖНИ ПРЕСЕК б-б  
P 1:50

+9.38  
кбк  
+8.53  
кбк  
+5.94  
кбк  
+5.77  
кбк

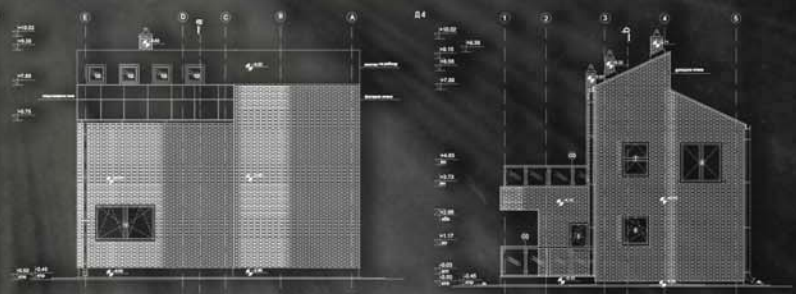

+2.97  
кбк  
+2.78  
кбк  
+1.48  
кбк  
+1.29  
кбк  
-0.09  
кбк  
-0.28  
кбк  
-1.62  
кбк  
-1.91  
кбк



ОСНОВА ПРИЗЕМЉА  
P 1:50

-3.28  
кбк  
-3.78  
кбк  
-3.88  
кбк

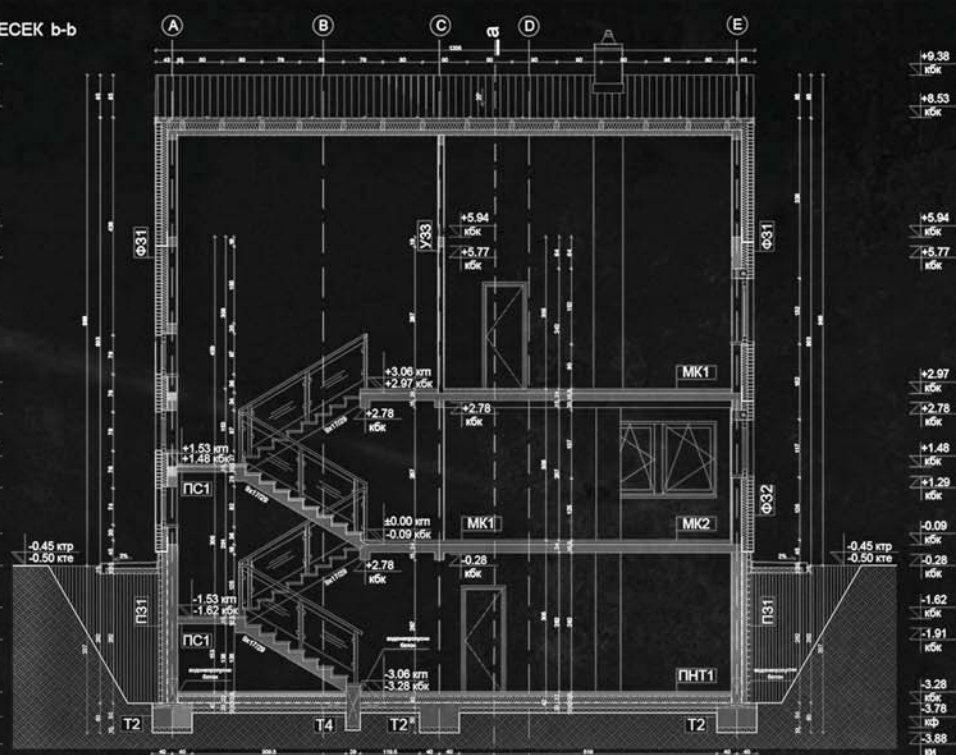

+9.38  
кбк  
+8.53  
кбк  
+5.94  
кбк  
+5.77  
кбк

+2.97  
кбк  
+2.78  
кбк  
+1.48  
кбк  
+1.29  
кбк  
-0.09  
кбк  
-0.28  
кбк  
-1.62  
кбк  
-1.91  
кбк

-3.28  
кбк  
-3.78  
кбк  
-3.88  
кбк

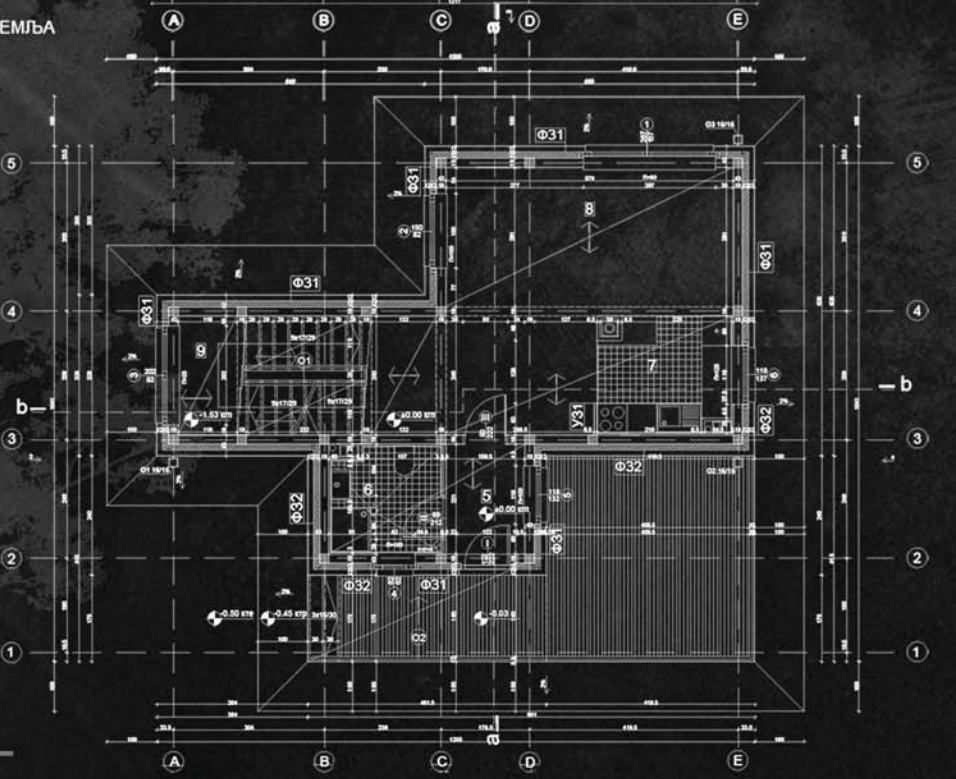

Универзитет у Београду  
Архитектонски факултет  
ОСНОВНЕ АКАДЕМСКЕ СТУДИЈЕ  
АРХИТЕКТУРА

школска година 2020/2021  
СТУДИЈСКА ЦЕЛИНА АК

СИНТЕЗА ЕЛЕМЕНАТА  
И СКЛОПОВА -  
ПРОЈЕКАТ ЗИДАНЕ  
ЗГРАДЕ

наставник:  
др Љиљана Ђукановић,  
ван. проф.  
маст. инж. арх. Никола Маџут,  
асистент

НЕВЕНА ТЕШИЋ  
2020/11020

ПРОЈЕКАТ СИНТАК





Универзитет у Београду  
Архитектонски факултет  
ОСНОВНЕ АКАДЕМСКЕ СТУДИЈЕ  
АРХИТЕКТУРА

школска година 2020/2021  
СТУДИЈСКА ЦЕЛИНА АК

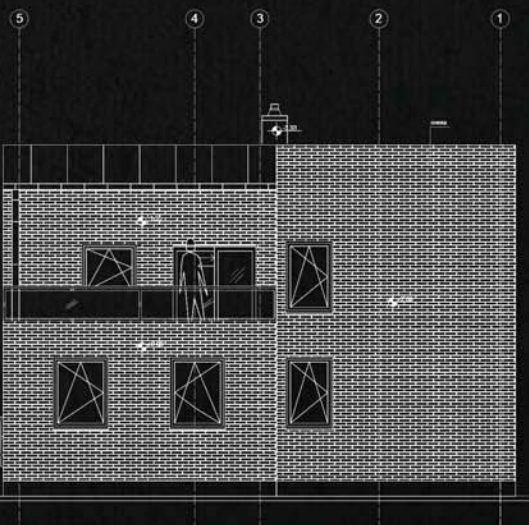
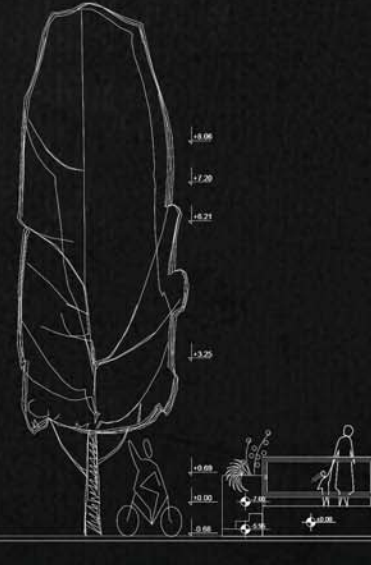
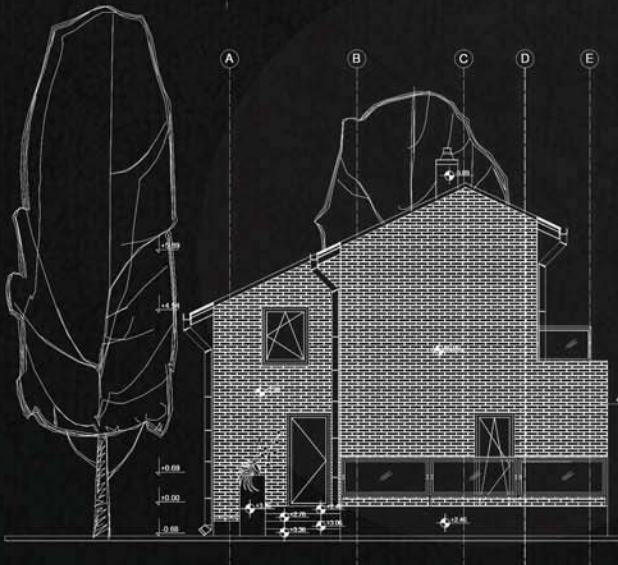
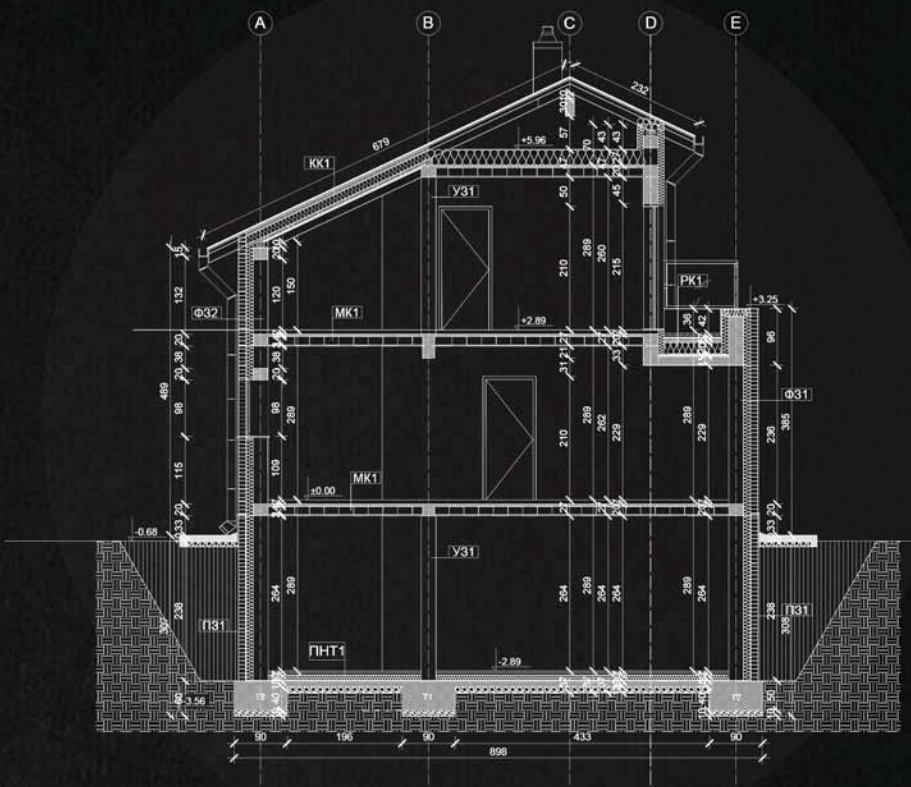
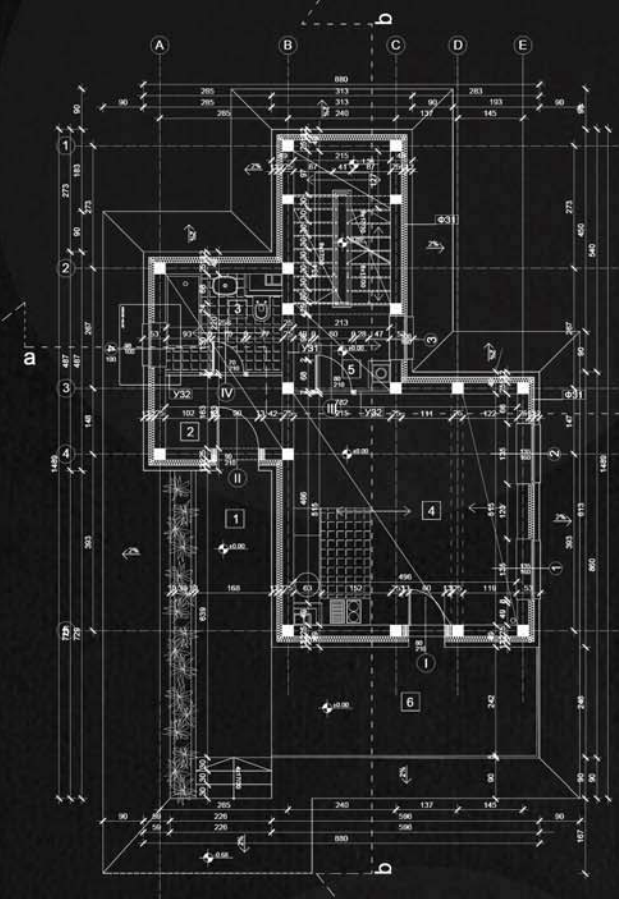

**СИНТЕЗА ЕЛЕМЕНАТА  
И СКЛОПОВА -  
ПРОЈЕКАТ ЗИДАНЕ  
ЗГРАДЕ**

наставник:  
др/ЉИЉАНА БУКАНОВИЋ,  
ван. проф.  
маст.инж.арх. НИКОЛА МАЦУТ,  
асистент

НИКОЛИНА ЂУРИЧКОВИЋ  
2020\_11222



Универзитет у Београду  
Архитектонски факултет  
ОСНОВНЕ АКАДЕМСКЕ СТУДИЈЕ  
АРХИТЕКТУРА

школска година 2020/2021  
СТУДИЈСКА ЦЕЛИНА АК

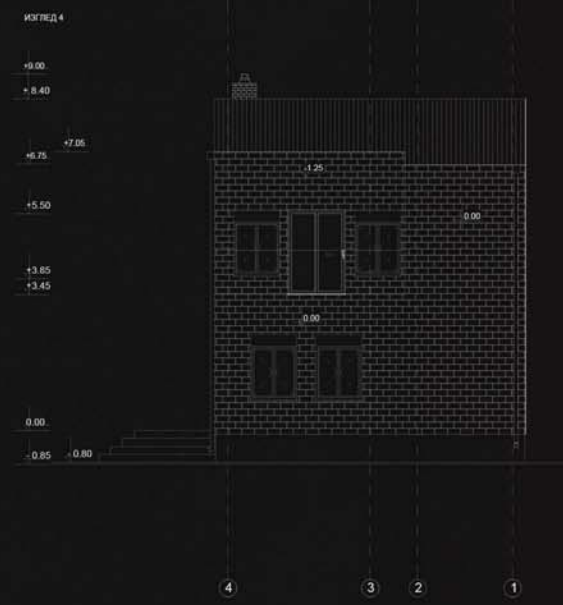
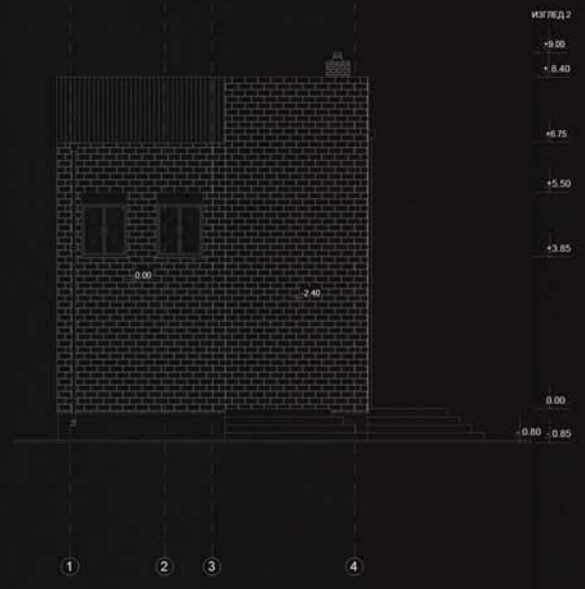
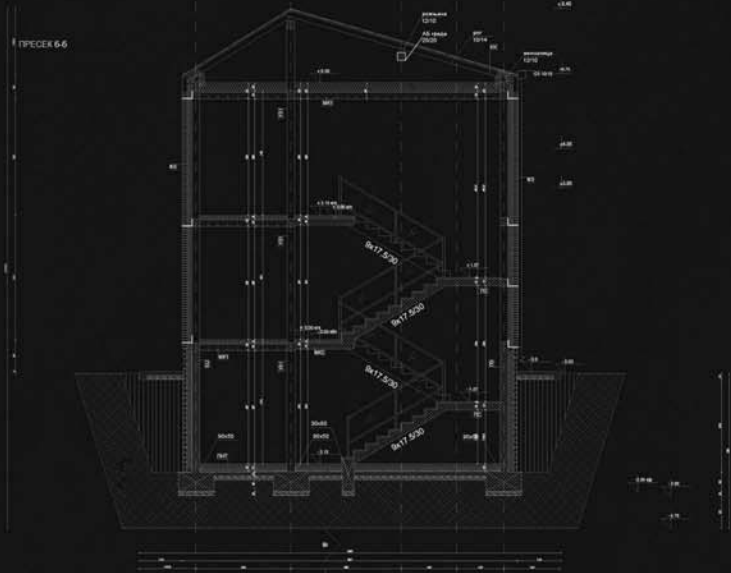

**СИНТЕЗА ЕЛЕМЕНАТА  
И СКЛОПОВА -  
ПРОЈЕКАТ ЗИДАНЕ  
ЗГРАДЕ**

наставник:  
др Љиљана Ђукановић,  
ван. проф.  
маст. инж. арх. Никола Маџуг,  
асистент

НИНА СТОЛИЋ  
2020/11162

ПРОЈЕКАТ СИНТАК



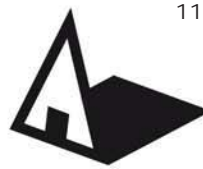

Универзитет у Београду  
Архитектонски факултет  
ОСНОВНЕ АКАДЕМСКЕ СТУДИЈЕ  
АРХИТЕКТУРА  
школска година 2020/2021  
СТУДИЈСКА ЦЕЛИНА АК



Рендеровани 3Д приказ

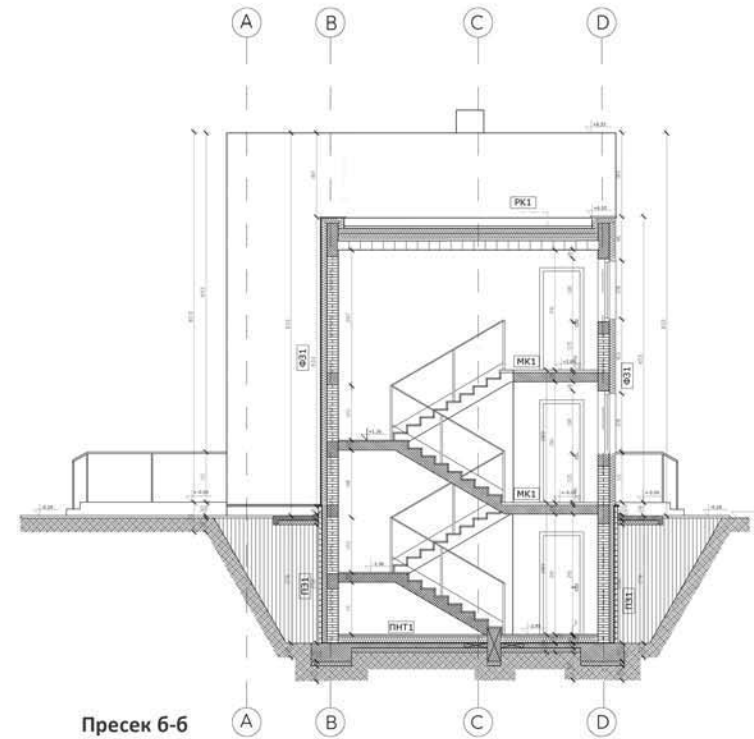
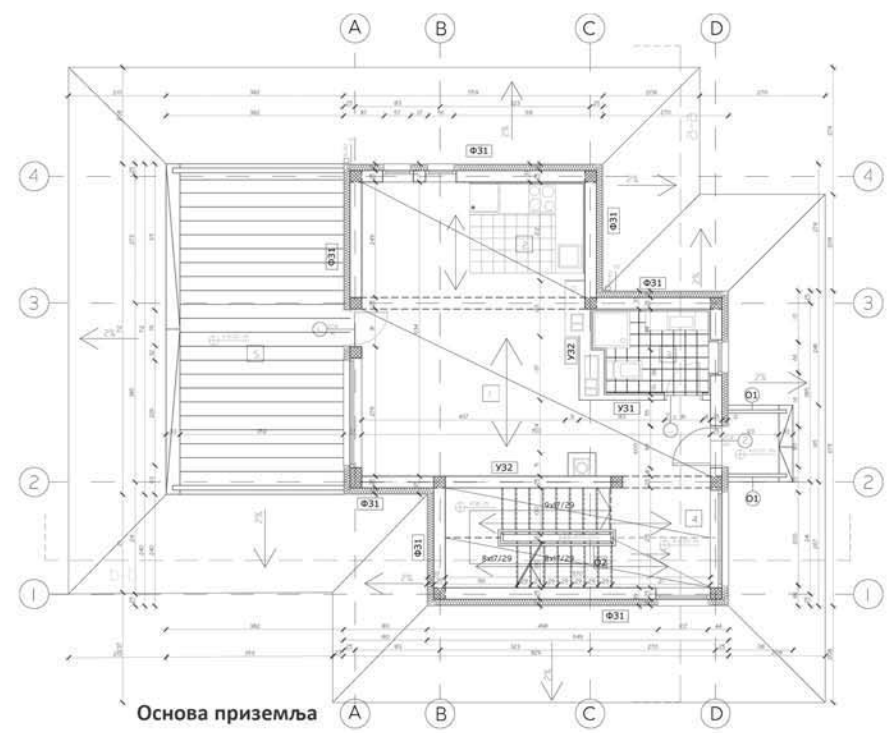

СИНТЕЗА ЕЛЕМЕНАТА  
И СКЛОПОВА-  
ПРОЈЕКАТ ЗИДАНЕ  
ЗГРАДЕ

наставник:  
др ЉИЉАНА БУКАНОВИЋ,  
проф.  
арх. НИКОЛА МАЏУТ,  
асистент

СОФИЈА ИГЊАТОВИЋ  
2020\_11121

ПРОЈЕКАТ СИНТАК

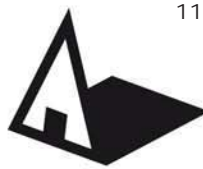

Универзитет у Београду  
Архитектонски факултет  
ОСНОВНЕ АКАДЕМСКЕ СТУДИЈЕ  
АРХИТЕКТУРА

школска година 2020/2021  
СТУДИЈСКА ЦЕЛИНА АК

**СИНТЕЗА ЕЛЕМЕНАТА  
И СКЛОВОВА -  
ПРОЈЕКАТ ЗИДАНЕ  
ЗГРАДЕ**

наставник:  
др ЉИЉАНА БУКАНОВИЋ,  
наставничко звање  
арх. НИКОЛА МАЦУТ,  
асистент

ТАМАРА ЖИВКОВИЋ  
2020/11015

ПРОЈЕКАТ СИНТАК

основа приземља

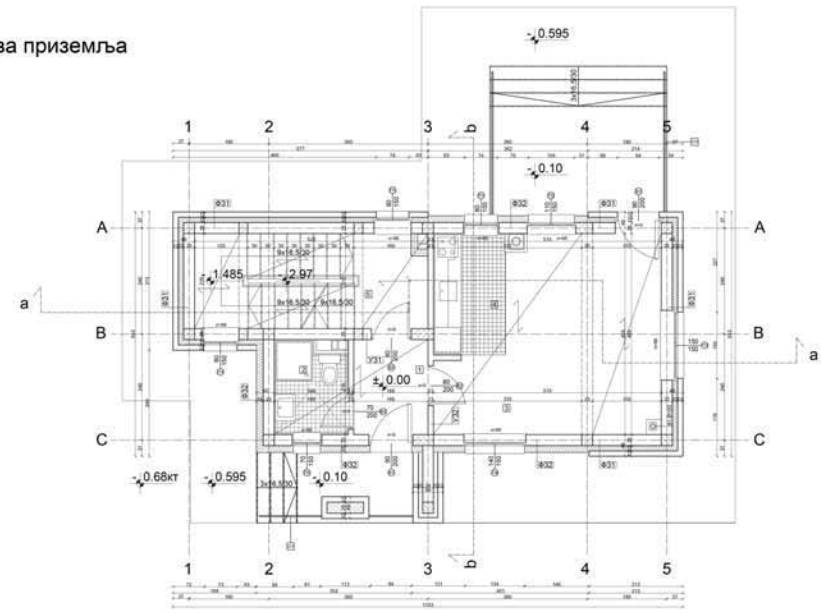

изглед 2

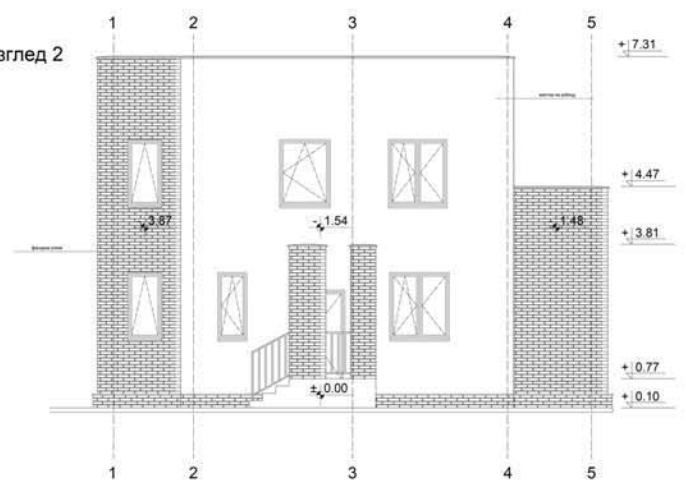

подушни пресек а-а

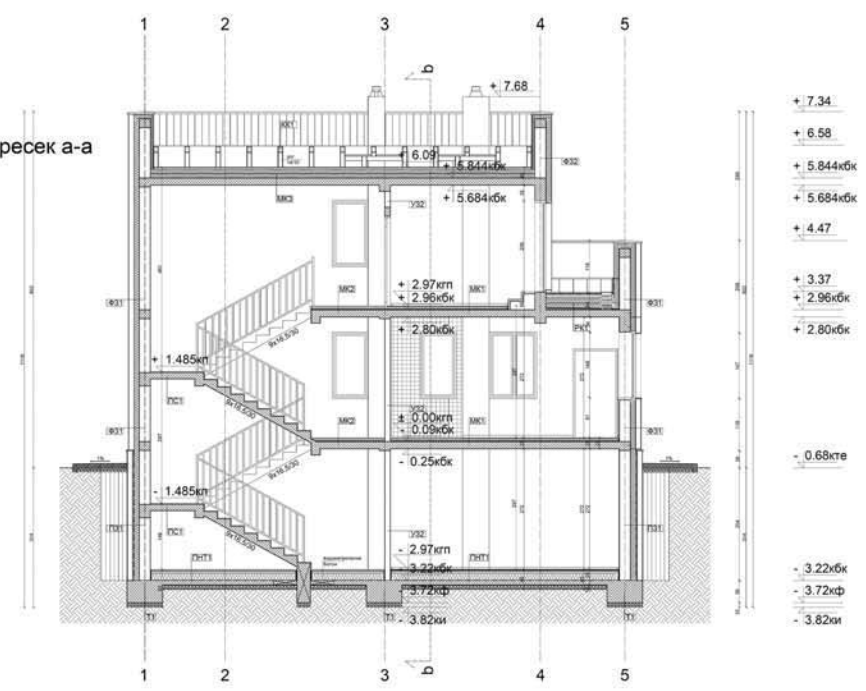

изглед 4

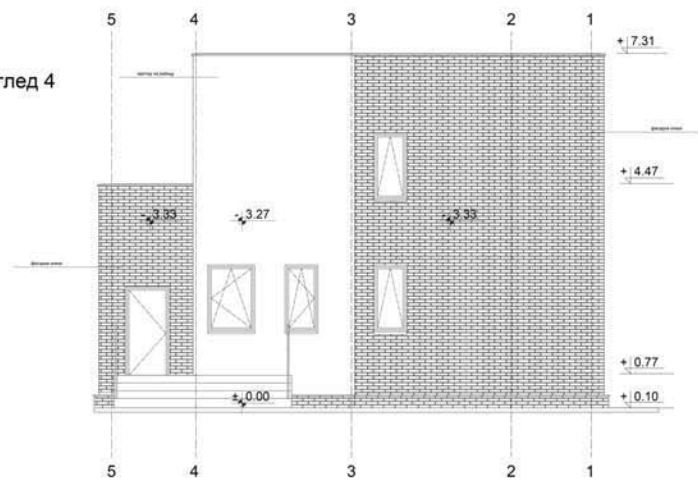

- + 7.34
- + 6.58
- + 5.844кбк
- + 5.684кбк
- + 4.47
- + 3.37
- + 2.96кбк
- + 2.80кбк
- 0.68кте
- 3.22кбк
- 3.72кф
- 3.82ки



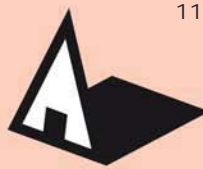

Универзитет у Београду  
Архитектонски факултет  
ОСНОВНЕ АКАДЕМСКЕ СТУДИЈЕ  
АРХИТЕКТУРА

школска година 2020/2021  
СТУДИЈСКА ЦЕЛИНА АК

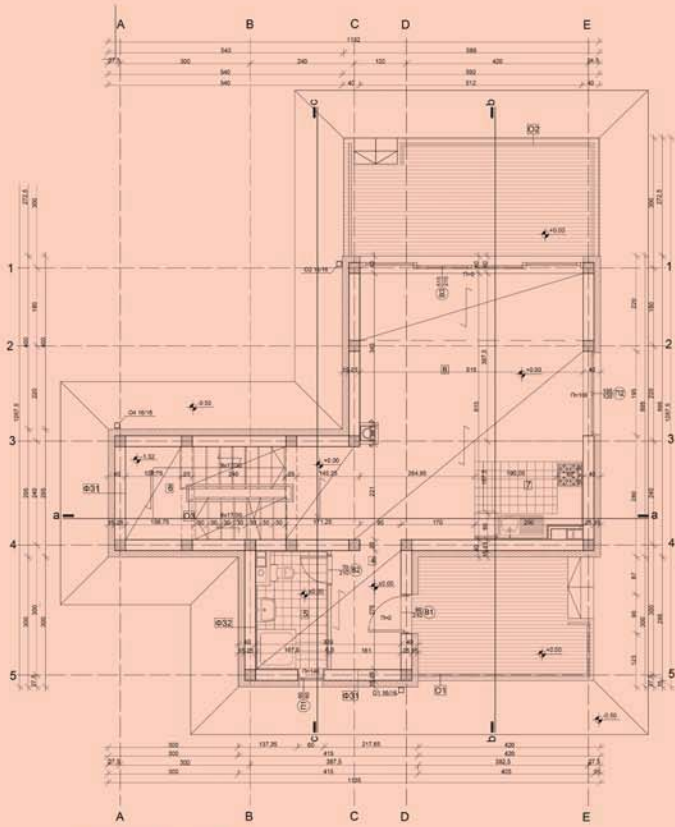

OSNOVA PRIZEMLJA

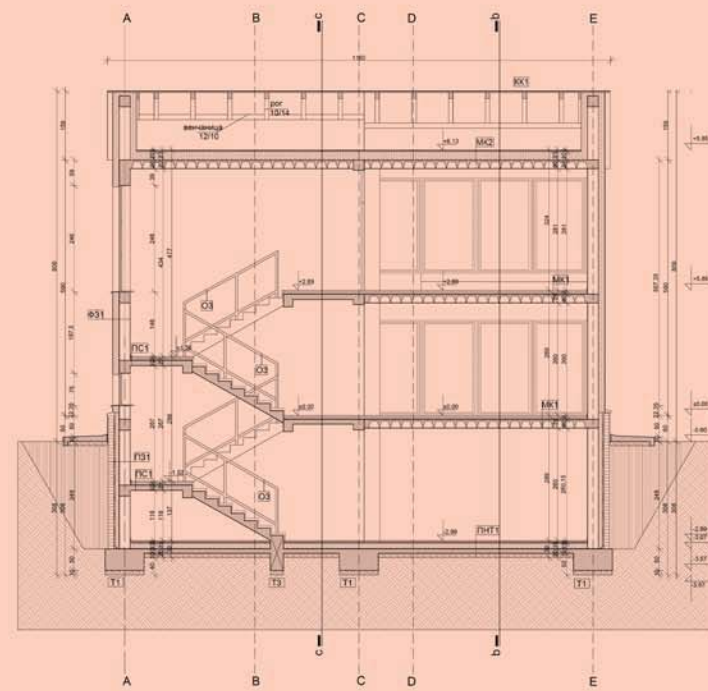

PRESEK A-A

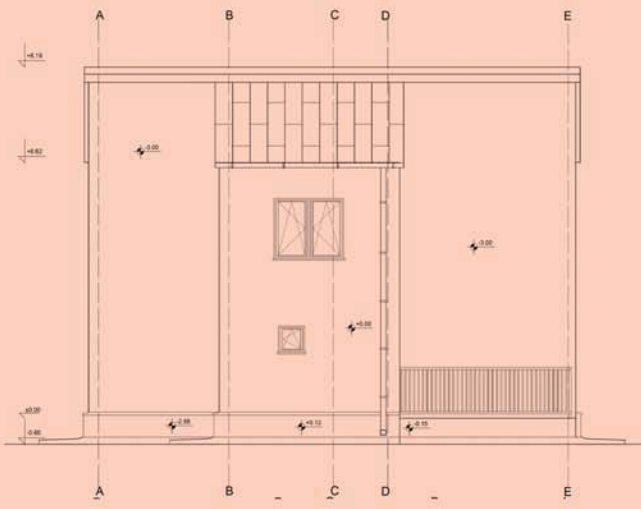

IZGLLED 1

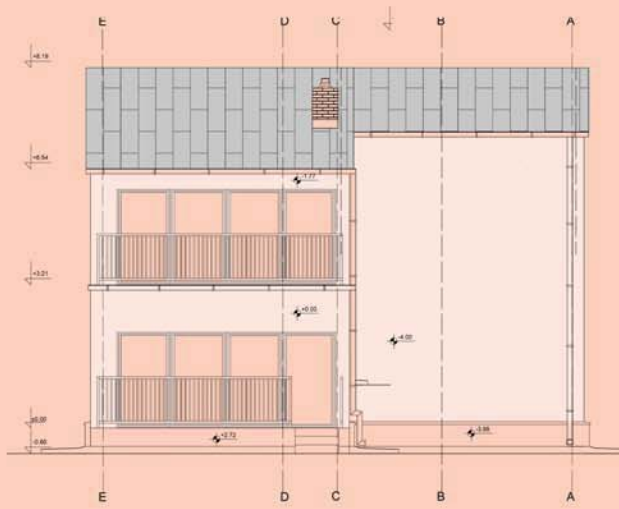

IZGLLED 2

СИНТЕЗА ЕЛЕМЕНАТА  
И СКЛОПОВА -  
ПРОЈЕКАТ ЗИДАНЕ  
ЗГРАДЕ

наставник:  
др Љиљана Ђукановић

маср инж арх Никола Маџут

ТАРА СТОЈАНОВИЋ  
2020/11156

ПРОЈЕКАТ СИНТАК

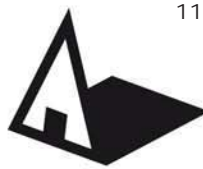

Универзитет у Београду  
Архитектонски факултет  
ОСНОВНЕ АКАДЕМСКЕ СТУДИЈЕ  
АРХИТЕКТУРА

школска година 2020/2021  
СТУДИЈСКА ЦЕЛИНА АК

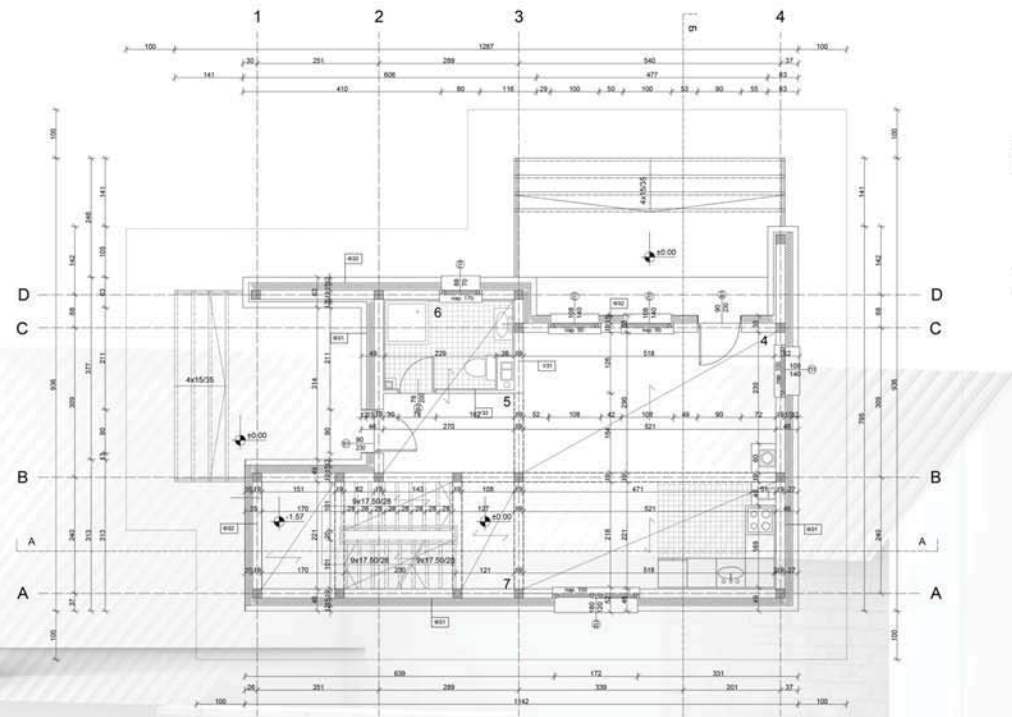

Основа приземља

ЗД приказ

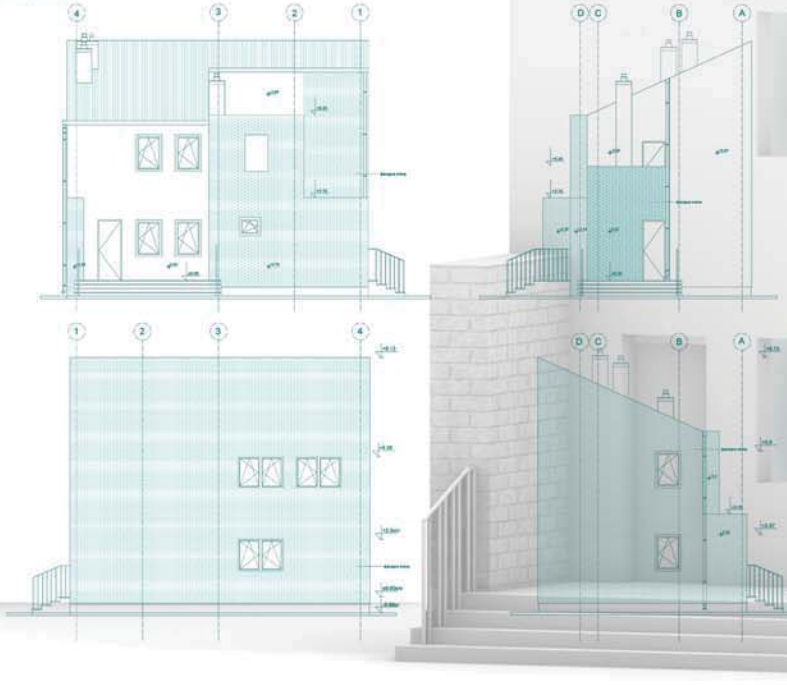

Изгледи

Подужни пресек

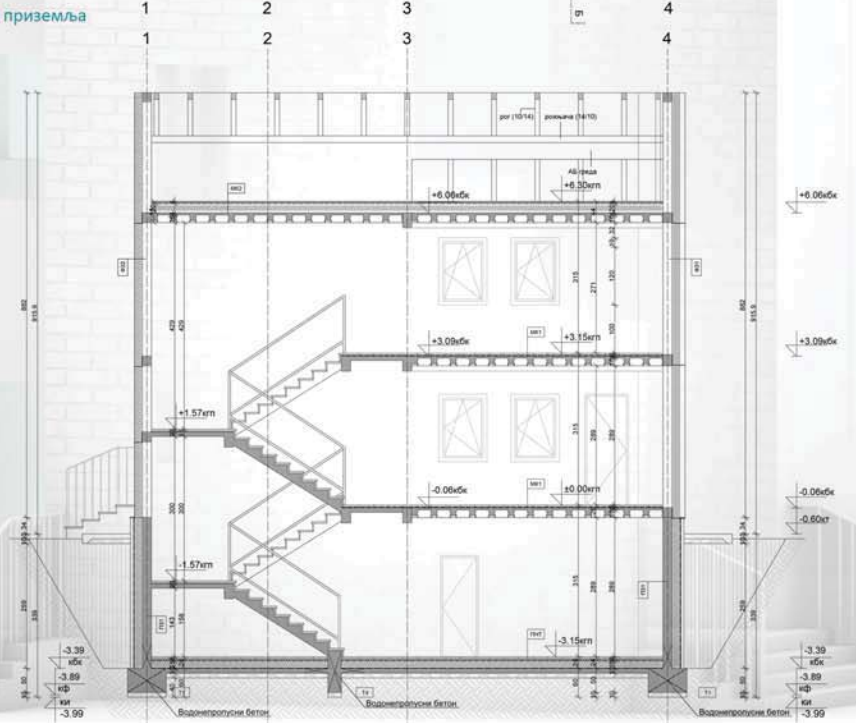

СИНТЕЗА ЕЛЕМЕНАТА  
И СКЛОПОВА -  
ПРОЈЕКАТ ЗИДАНЕ  
ЗГРАДЕ

наставник:  
др ЉИЉАНА БУКАНОВИЋ,  
ван. професор  
Маст. инж. арх. НИКОЛА МАЦУТ,  
асистент

ТАРА ТОДОРОВИЋ  
2020\_11040

ПРОЈЕКАТ СИНТАК



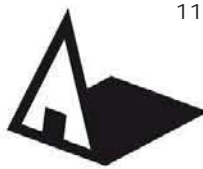

Универзитет у Београду  
Архитектонски факултет  
ОСНОВНЕ АКАДЕМСКЕ СТУДИЈЕ  
АРХИТЕКТУРА

школска година 2020/2021  
СТУДИЈСКА ЦЕЛИНА АК

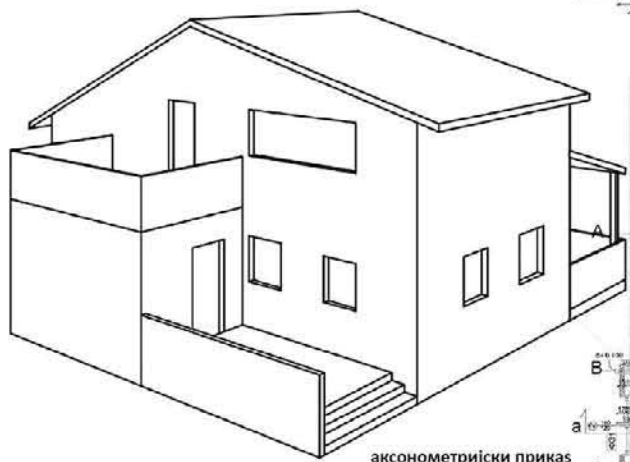

аксонометријски приказ  
објекта

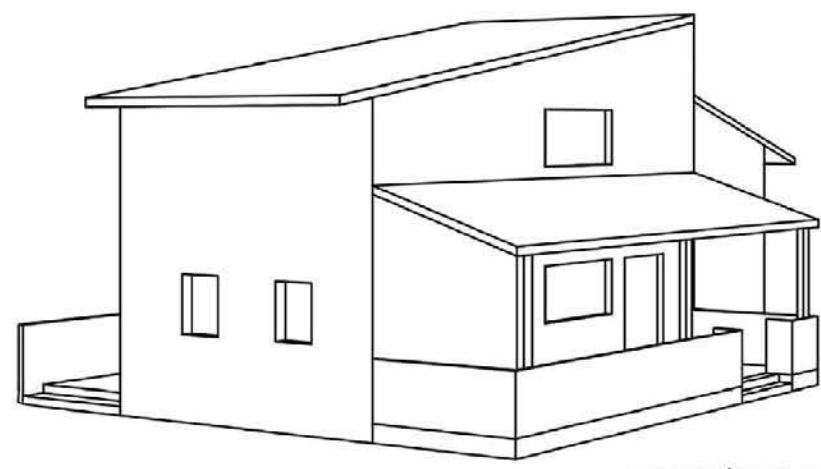
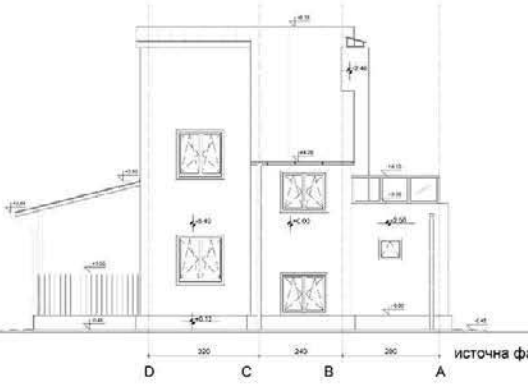
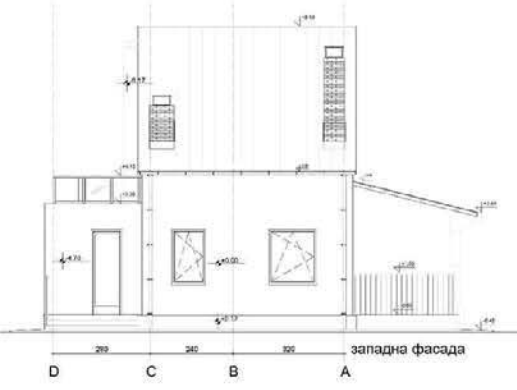
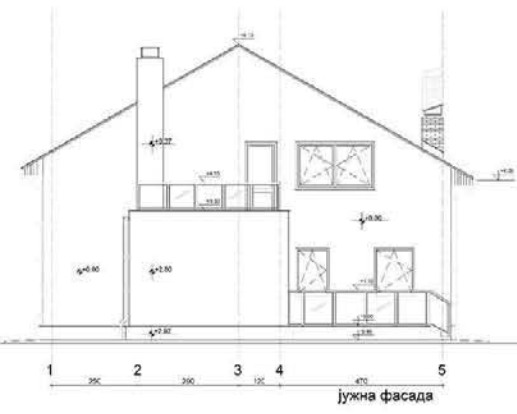
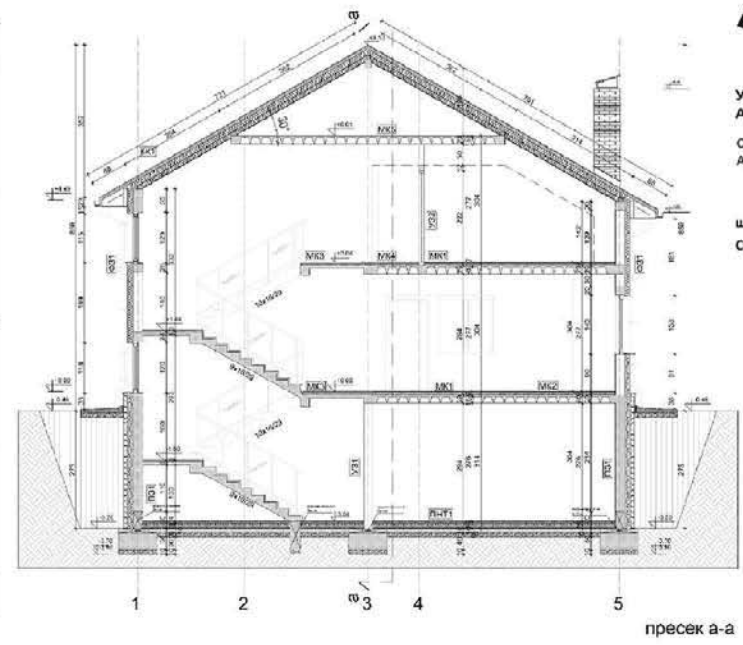
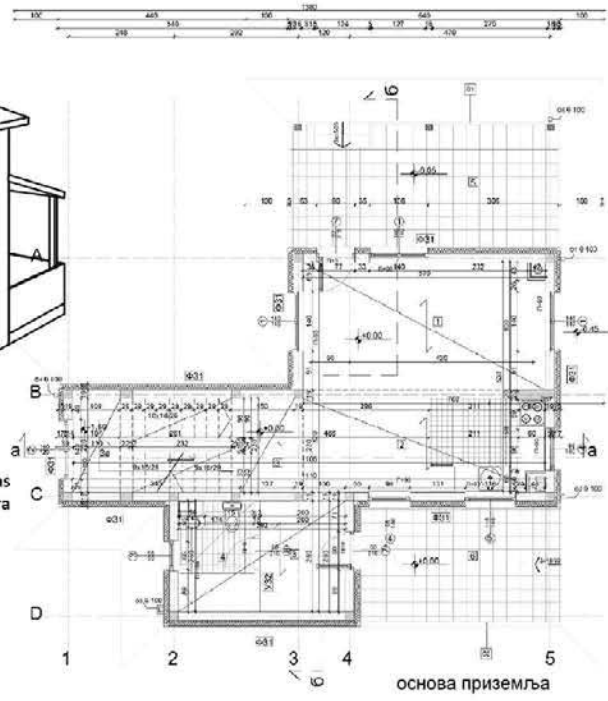

аксонометријски приказ  
објекта

СИНТЕЗА ЕЛЕМЕНАТА  
И СКЛОПОВА -  
ПРОЈЕКАТ ЗИДАНЕ  
ЗГРАДЕ

наставник:  
др/мр/арх. Љиљана Ђукановић,  
ванредни професор  
маст.инж.арх. Никола Маџут,  
асистент

УНА СТАНКОВИЋ  
2020/11088

ПРОЈЕКАТ СИНТАК



Универзитет у Београду  
Архитектонски факултет

ОСНОВНЕ АКАДЕМСКЕ СТУДИЈЕ  
АРХИТЕКТУРА

школска година 2020/2021  
СТУДИЈСКА ЦЕЛИНА АК

основа приземља

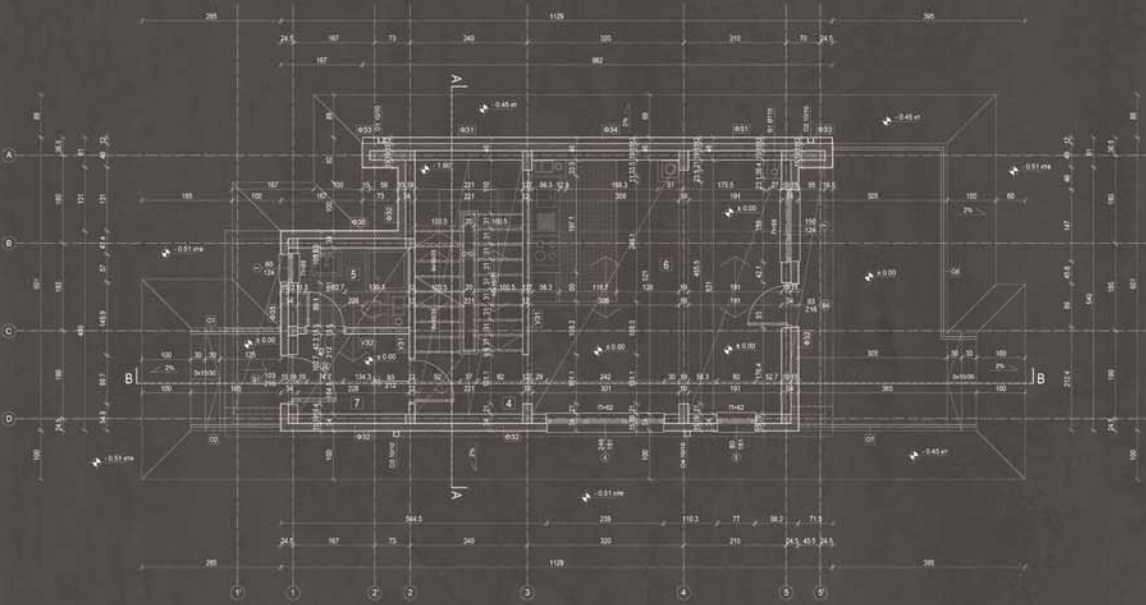

попечни пресек

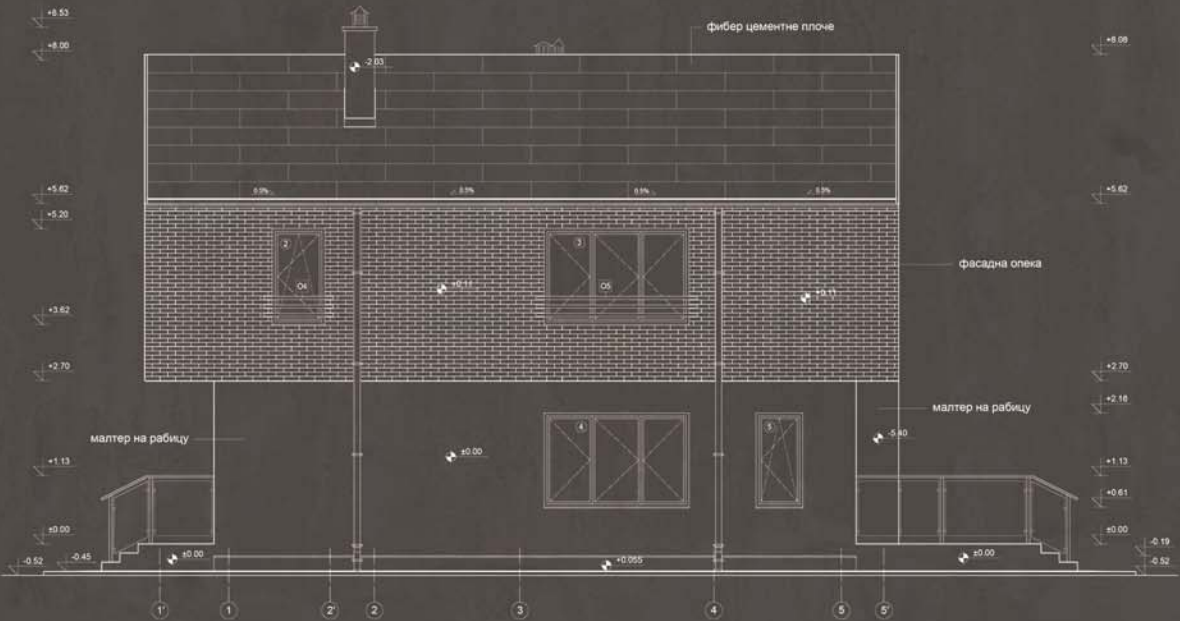
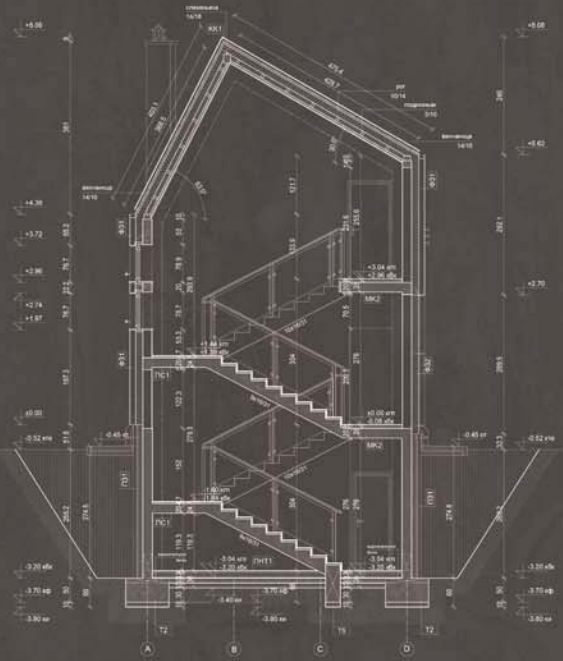

СИНТЕЗА ЕЛЕМЕНАТА  
И СКЛОПОВА -  
ПРОЈЕКАТ ЗИДАНЕ  
ЗГРАДЕ

наставник:  
др ЉИЉАНА БУКАНОВИЋ,  
ван. проф.  
маст. инж. арх. НИКОЛА  
МАЦУТ, асистент

изглед

изглед

ДРАГАН СТОШКОВИЋ  
2020/11030

ПРОЈЕКАТ СИНТАК





Универзитет у Београду  
Архитектонски факултет  
ОСНОВНЕ АКАДЕМСКЕ СТУДИЈЕ  
АРХИТЕКТУРА

школска година 2020/2021  
СТУДИЈСКА ЦЕЛИНА АК

Пресек А-А R 1:50

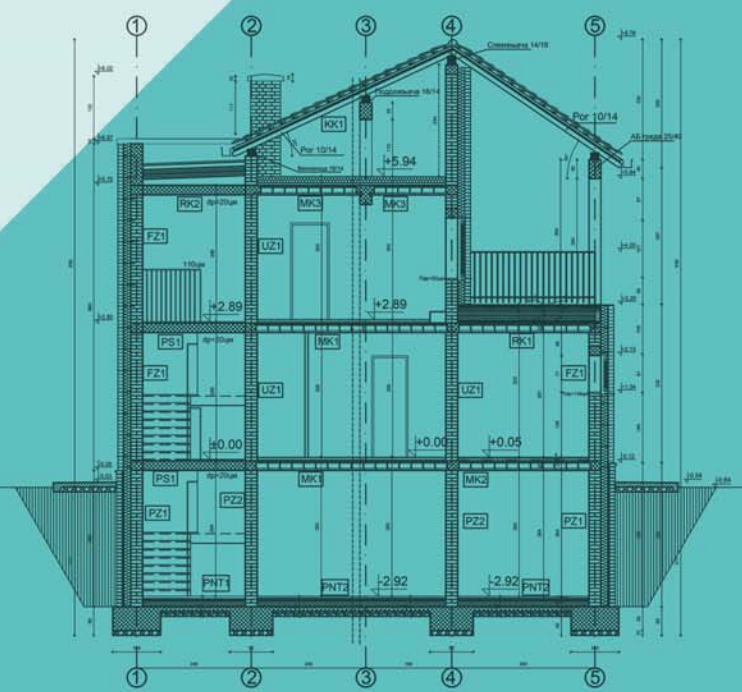

Основа приземља R 1:50

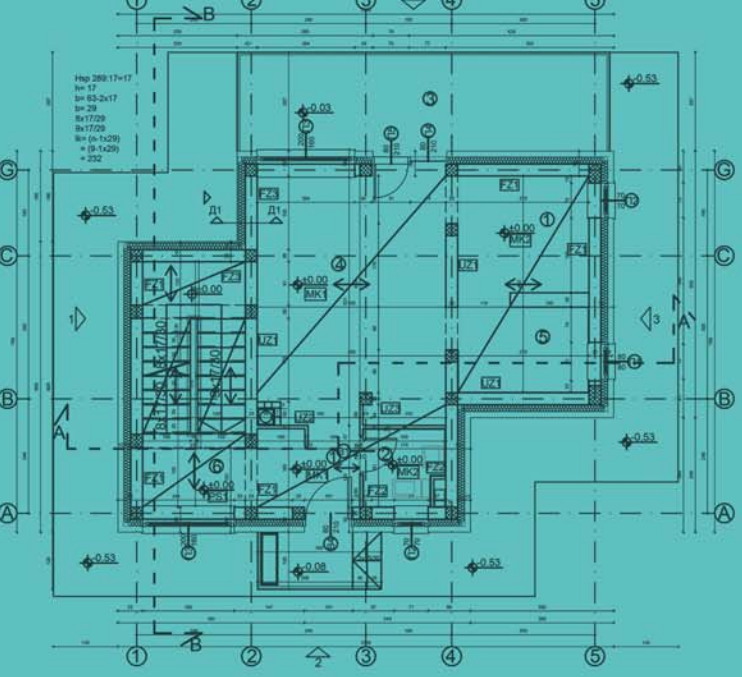

Изглед фасаде 2



Изглед фасаде 3

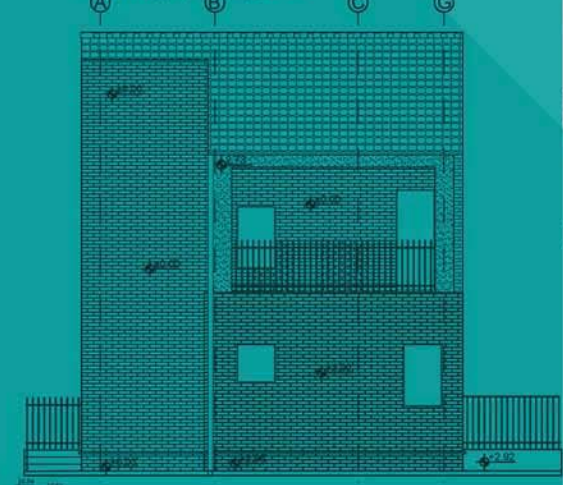

Изглед фасаде 4



Изглед фасаде 1

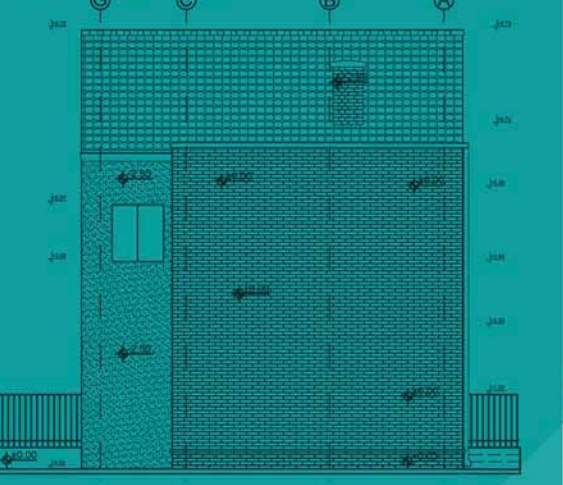

# СИНТЕЗА ЕЛЕМЕНАТА И СКЛОПОВА - ПРОЈЕКАТ ЗИДАНЕ ЗГРАДЕ

СИНТЕЗА ЕЛЕМЕНАТА  
И СКЛОПОВА -  
ПРОЈЕКАТ ЗИДАНЕ  
ЗГРАДЕ

наставник:  
др Љиљана Букановић  
ванредни професор  
маст. инж. арх. Никола Маџут,  
асистент

МАРКО ЂОРЂЕВИЋ  
2020/11208

ПРОЈЕКАТ СИНТАК





Универзитет у Београду  
Архитектонски факултет

школска година  
СТУДИЈСКА ЦЕЛИНА

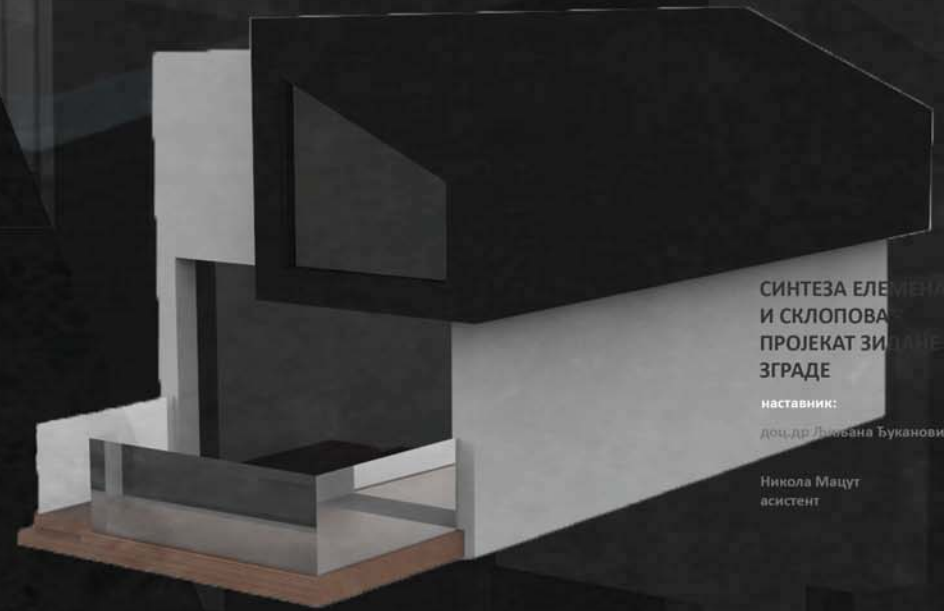
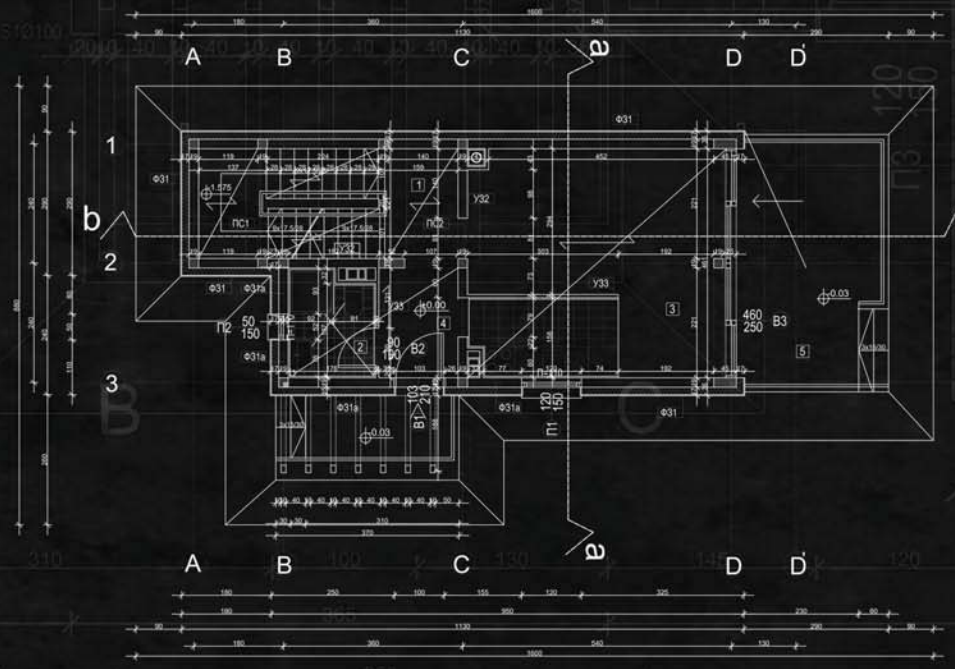
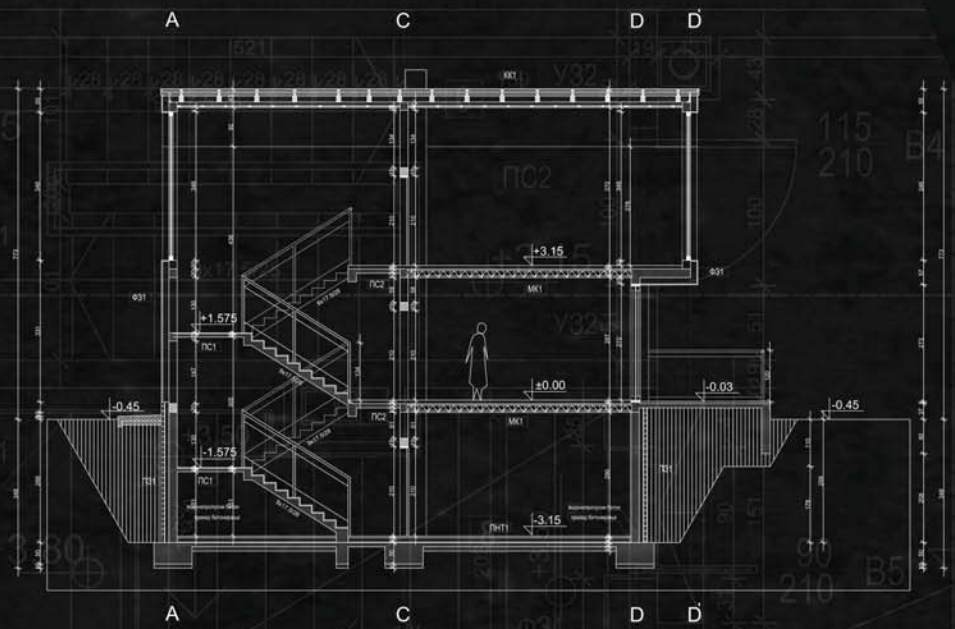

СИНТЕЗА ЕЛЕМЕНАТА  
И СКЛОПОВА  
ПРОЈЕКАТ ЗИДАНЕ  
ЗГРАДЕ

наставник:  
доц. др Љиљана Ђукановић

Никола Маџут  
асистент

Ђурђа Ђукановић  
2020/11006



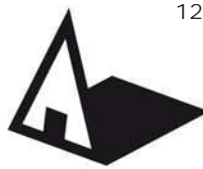

Универзитет у Београду  
Архитектонски факултет  
ОСНОВНЕ АКАДЕМСКЕ СТУДИЈЕ  
АРХИТЕКТУРА

школска година 2020/2021  
СТУДИЈСКА ЦЕЛИНА АК



Материјализовани аксонометријски приказ

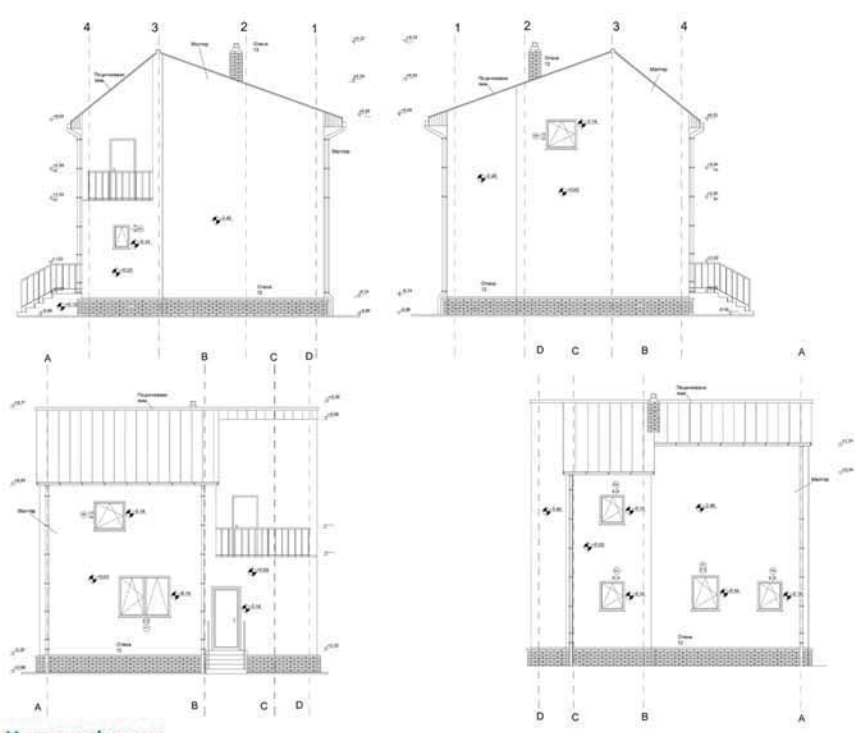

Изгледи фасаде

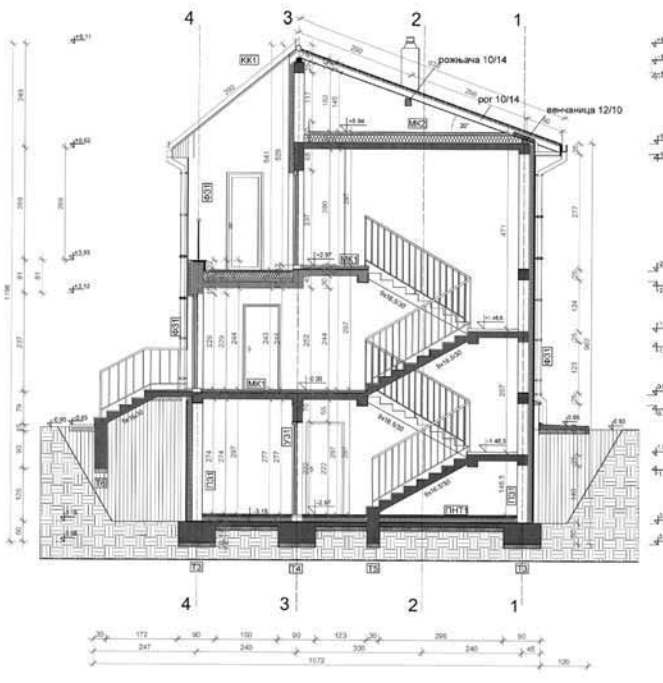

Пресек а-а

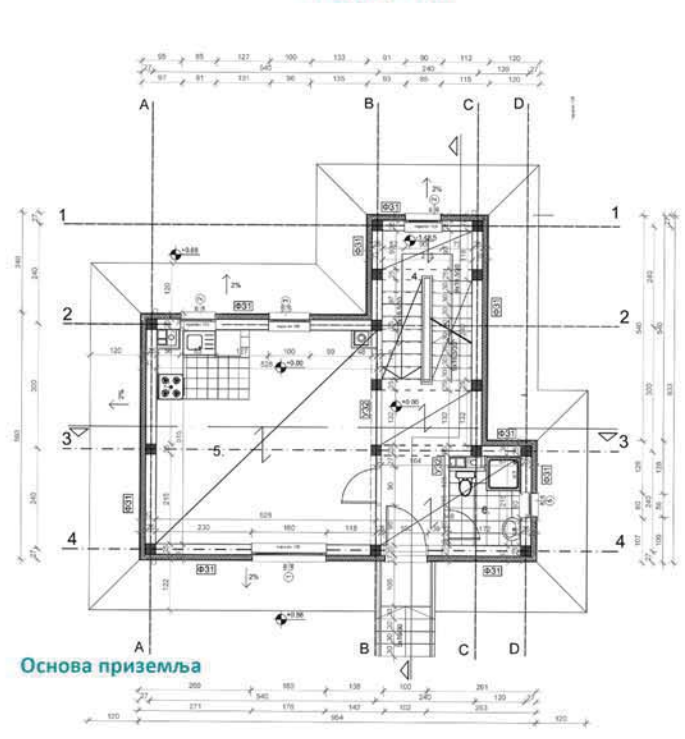

Основа приземља

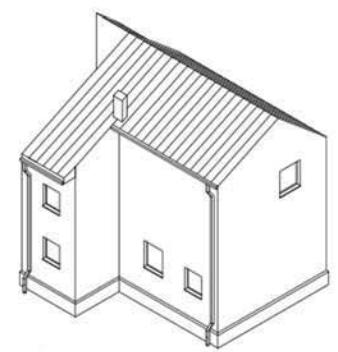

Аксометријски прикази

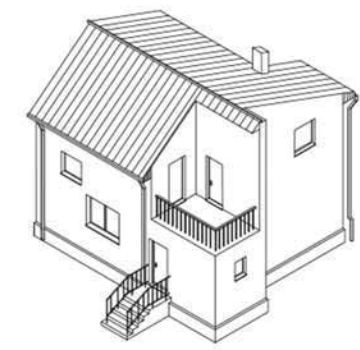

СИНТЕЗА ЕЛЕМЕНАТА  
И СКЛОПОВА -  
ПРОЈЕКАТ ЗИДАНЕ  
ЗГРАДЕ

наставник:  
др. ЉИЉАНА БУКАНОВИЋ,  
вандредни професор  
маст.инж. арх. НИКОЛА МАЏУТ,  
асистент

ЈОВАНА СТАНКОВИЋ  
2020\_11076

ПРОЈЕКАТ СИНТАК

ПОПРЕЧНИ ПРЕСЕК

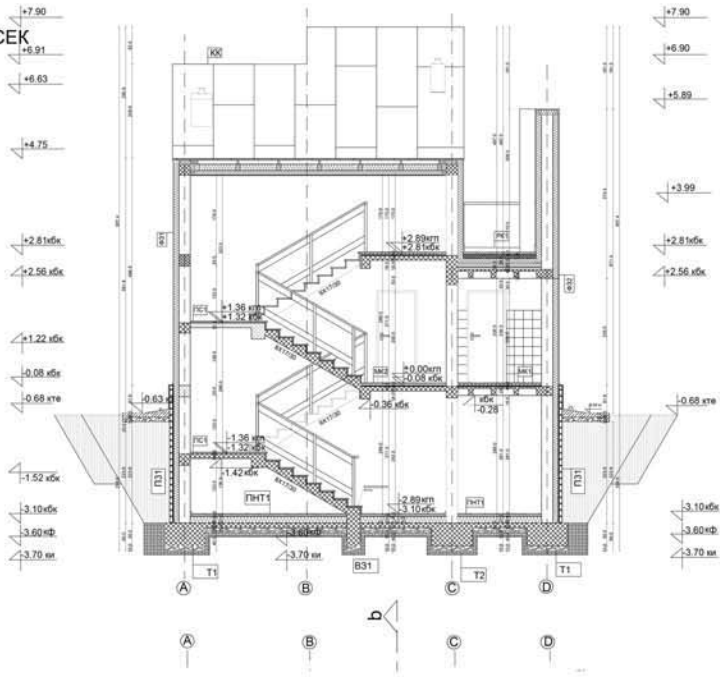

ОСНОВА ПРИЗЕМЉА

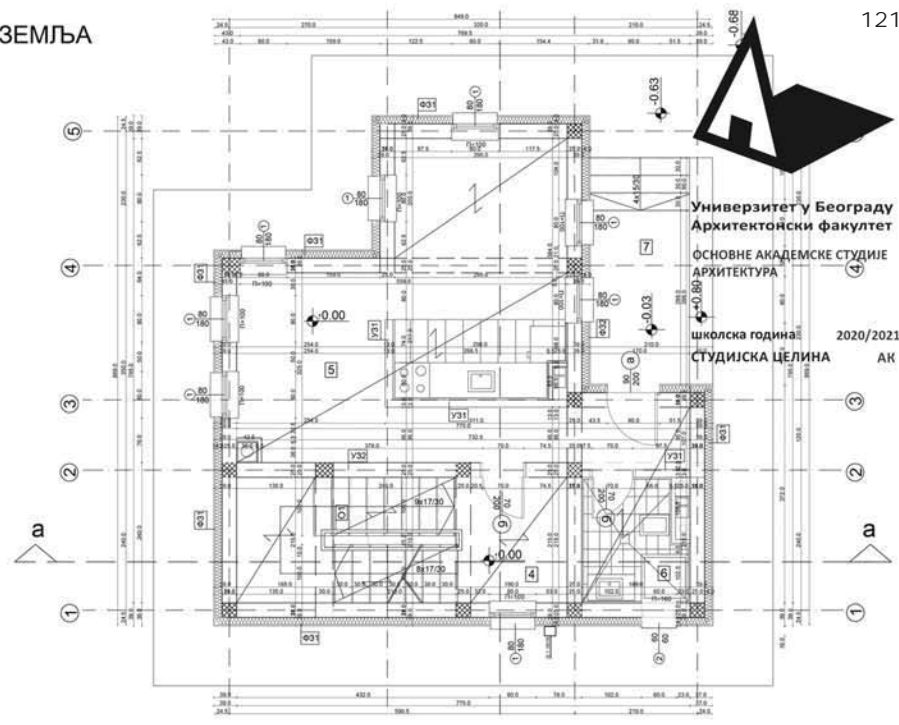

Универзитет у Београду  
 Архитектонски факултет  
 ОСНОВНЕ АКАДЕМСКЕ СТУДИЈЕ  
 АРХИТЕКТУРА  
 школска година 2020/2021  
 СТУДИЈСКА ЦЕЛИНА АК

У32

СИНТЕЗА ЕЛЕМЕНАТА  
 И СКЛОПОВА -  
 ПРОЈЕКАТ ЗИДАНЕ  
 ЗГРАДЕ

наставник:  
 др Љиљана Букановић,  
 професор  
 Никола Маџут,  
 асистент  
 Б. арх/М. арх ИМЕ И ПРЕЗИМЕ,  
 демонстратор

МАРИЈА ЛИЛИЋ  
 2019/11233

ПРОЈЕКАТ СИНТАК

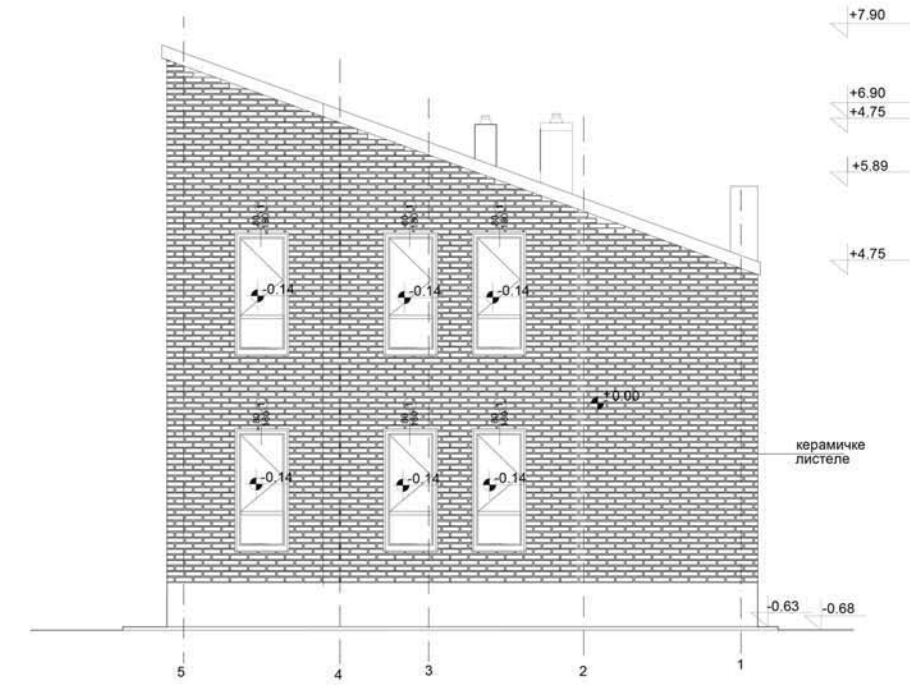





Универзитет у Београду  
Архитектонски факултет

ОСНОВНЕ АКАДЕМСКЕ СТУДИЈЕ  
АРХИТЕКТУРА

школска година 2020/2021  
СТУДИЈСКА ЦЕЛИНА АЖ

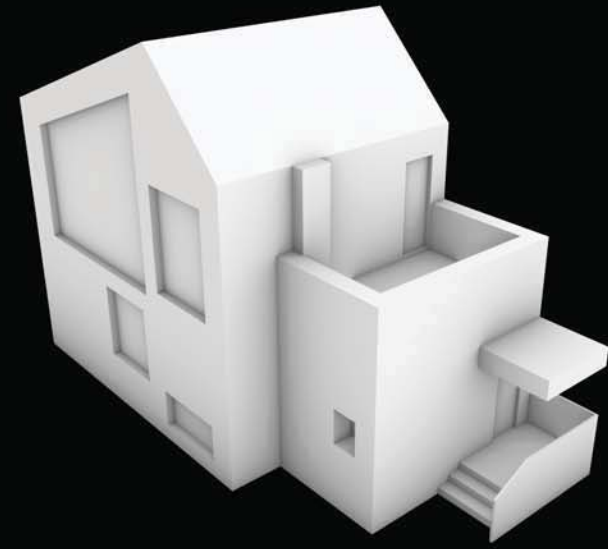

пресјек б-б



ОСНОВА

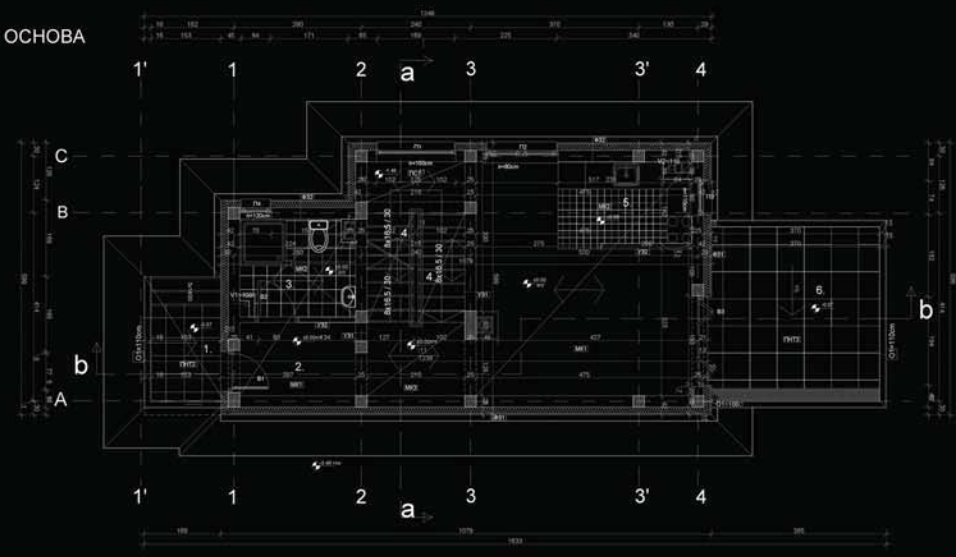

СИНТЕЗА ЕЛЕМЕНАТА  
И СКЛОПОВА -  
ПРОЈЕКАТ ЗИДАНЕ  
ЗГРАДЕ

наставник:  
др Љиљана Ђукановић,  
ванредни професор  
маст. инж. арх. Никола Маџут,  
асистент

Марко Ђукановић  
2020/11018

ПРОЈЕКАТ СИНТАК



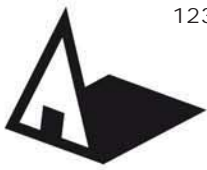

Универзитет у Београду  
 Архитектонски факултет  
 ОСНОВНЕ АКАДЕМСКЕ СТУДИЈЕ  
 АРХИТЕКТУРА

школска година 2020/2021  
 СТУДИЈСКА ЦЕЛИНА АК

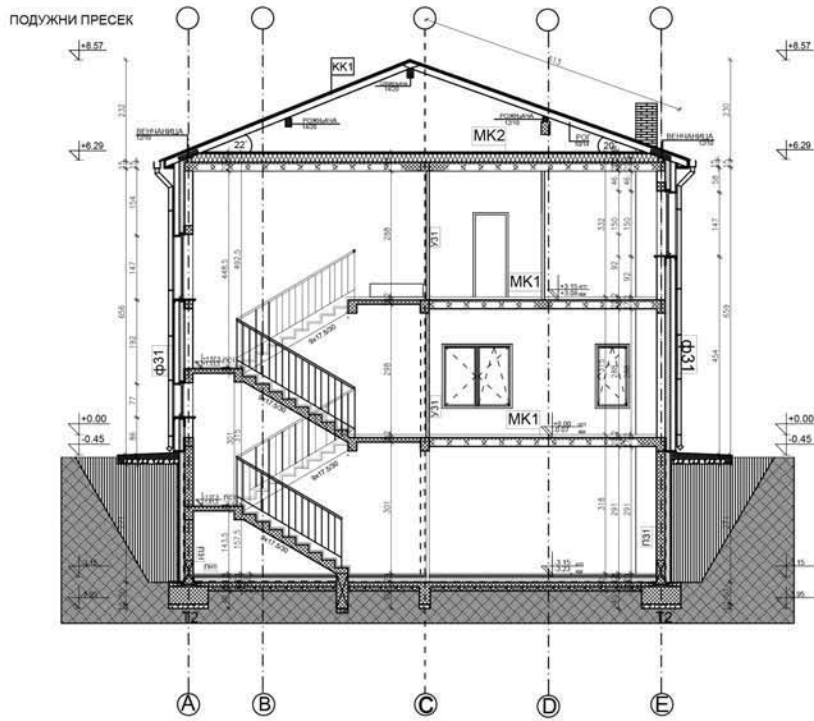

ОСНОВА ПРИЗЕМЉА

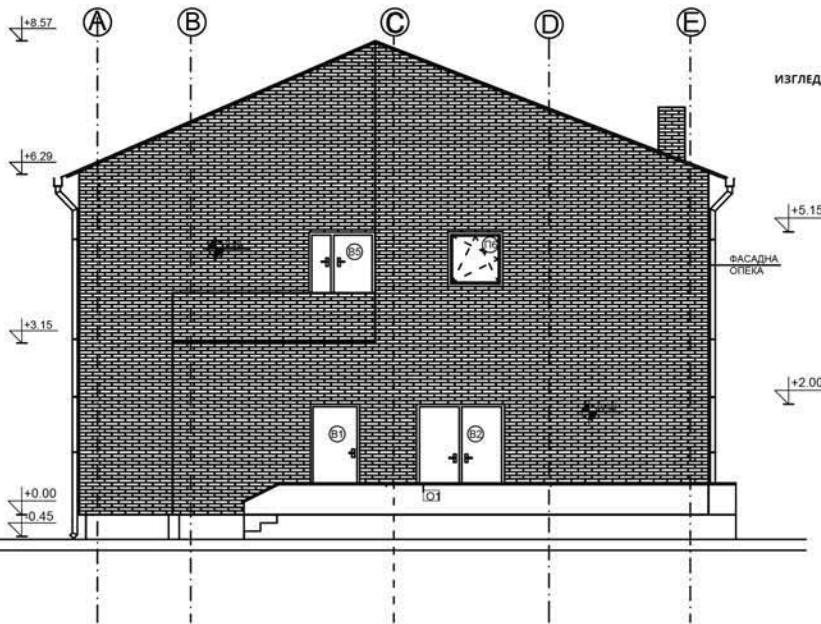
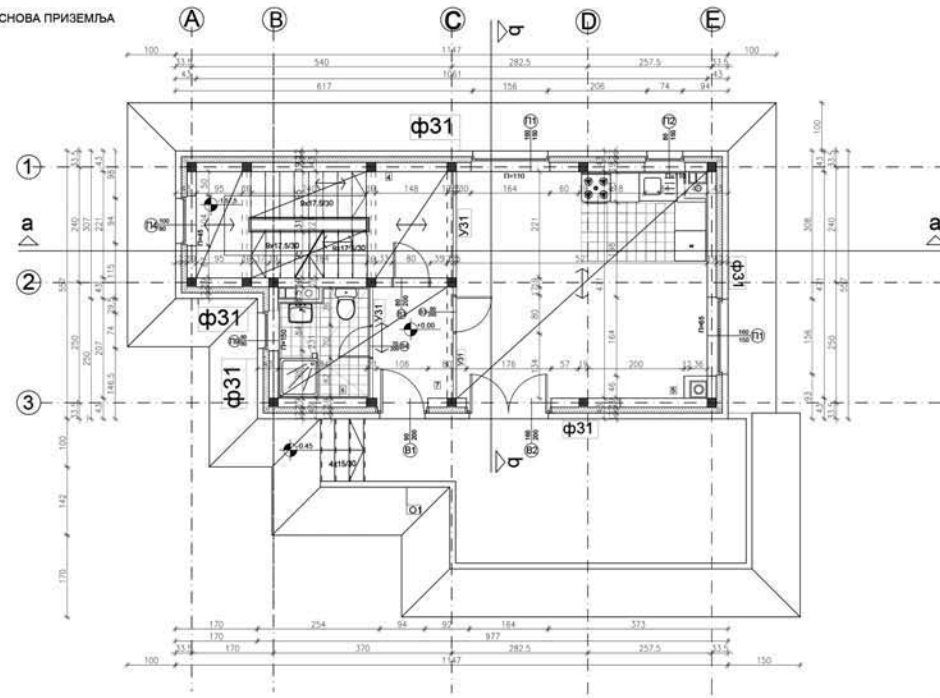

ИЗГЛЕД

ФАСАДНА  
 ОПЕКА

+2.00

+5.15

ИЗГЛЕД

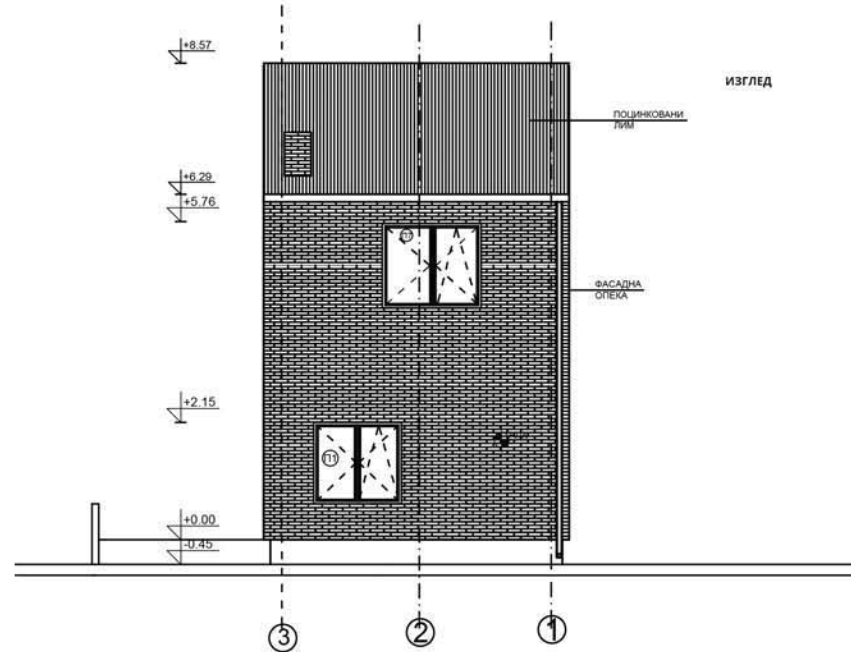

ИЗГЛЕД

ПОЛИРОВАНИ  
 ЛИМ

ФАСАДНА  
 ОПЕКА

+2.15

+5.76

+6.29

+8.57

СИНТЕЗА ЕЛЕМЕНАТА  
 И СКЛОПОВА -  
 ПРОЈЕКАТ ЗИДАНЕ  
 ЗГРАДЕ

наставник:

др. ЉИЉАНА ЂУКАНОВИЋ,  
 ван. професор

маст. инж. арх. НИКОЛА  
 МАЏУТ, асистент

МИНА СТЕФАНОВИЋ  
 2020/11169

ПРОЈЕКАТ СИНТАК





Универзитет у Београду  
Архитектонски факултет  
ОСНОВНЕ АКАДЕМСКЕ СТУДИЈЕ  
АРХИТЕКТУРА

школска година 2020/2021  
СТУДИЈСКА ЦЕЛИНА АК

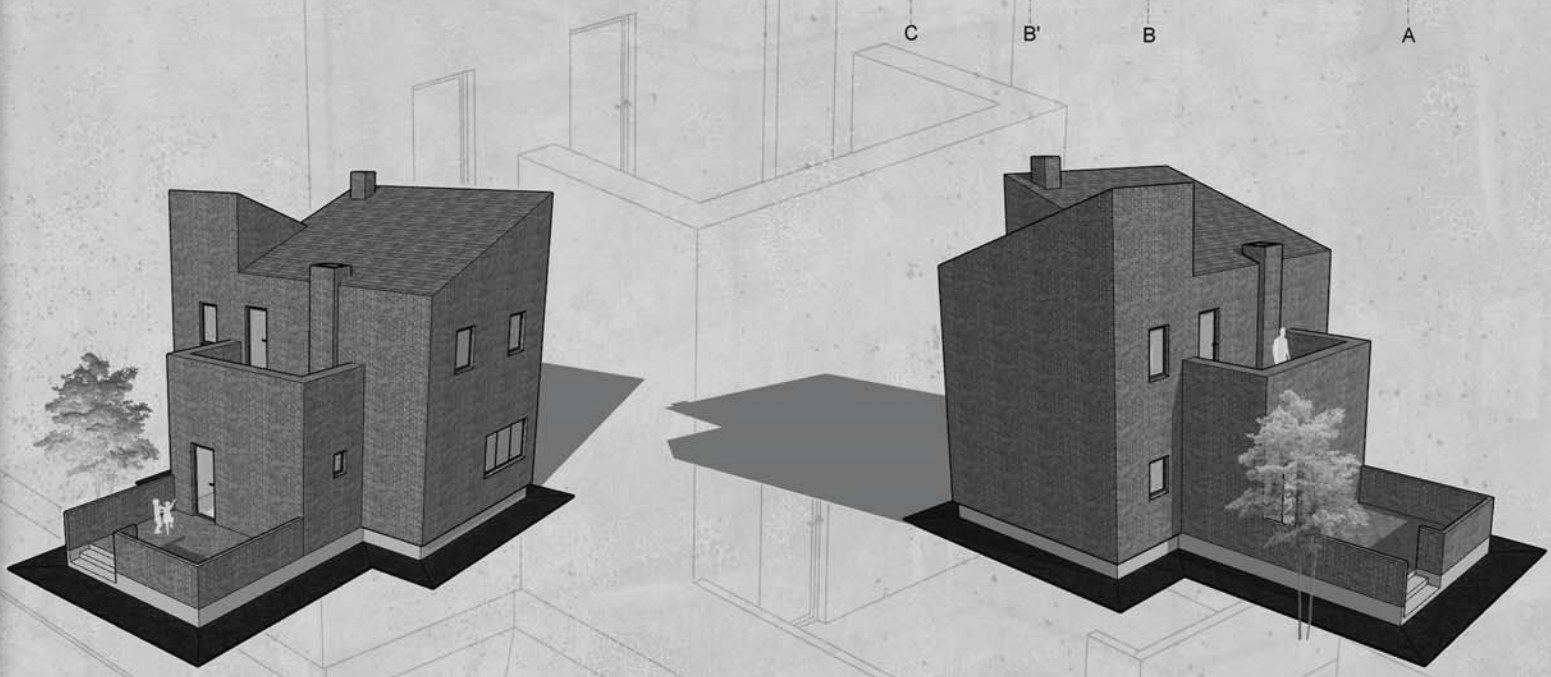
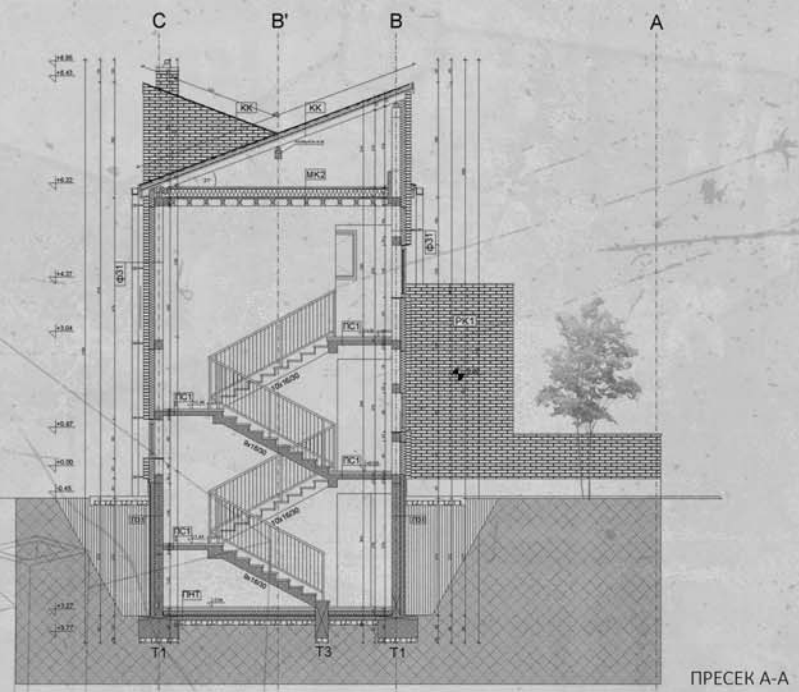
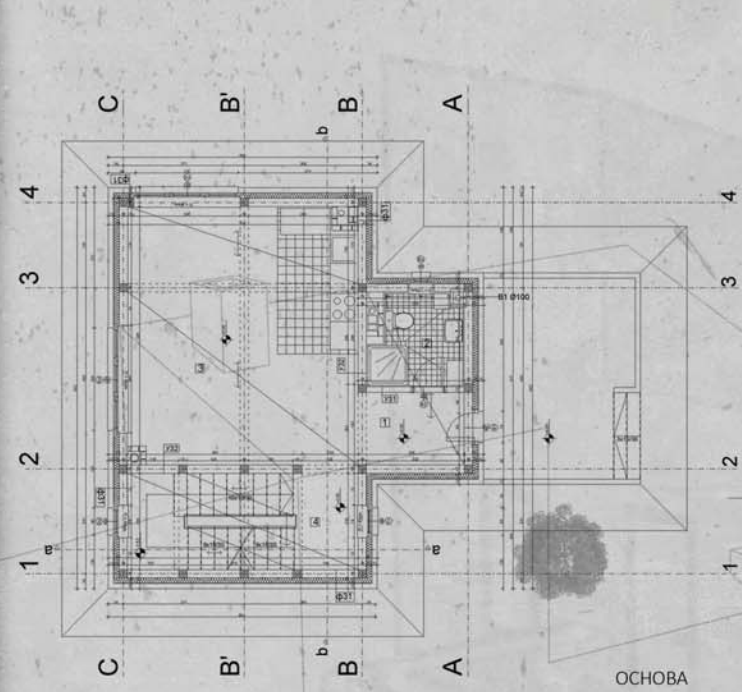
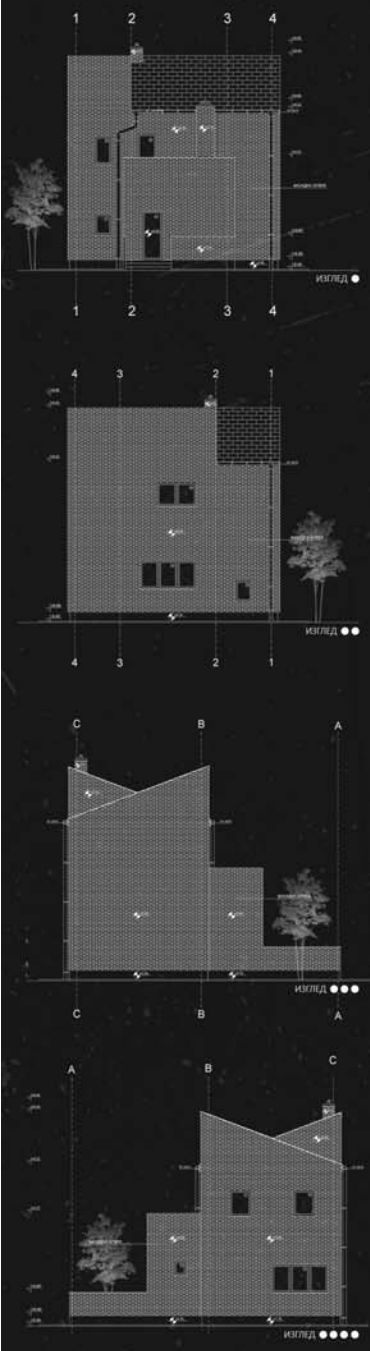

СИНТЕЗА ЕЛЕМЕНАТА  
И СКЛОПОВА -  
ПРОЈЕКАТ ЗИДАНЕ  
ЗГРАДЕ

наставник:  
др ЉИЉАНА ЂУКАНОВИЋ,  
ванредни професор  
маст. инж. арх. НИКОЛА МАЦУТ,  
асистент

СОФИЈА СТОЈАНОВИЋ  
2020/11035

ПРОЈЕКАТ СИНТАК



Универзитет у Београду  
Архитектонски факултет

ОСНОВНЕ АКАДЕМСКЕ СТУДИЈЕ  
АРХИТЕКТУРА

школа: година 2020/2021  
СТУДИЈСКА ЦЕЛНА АК

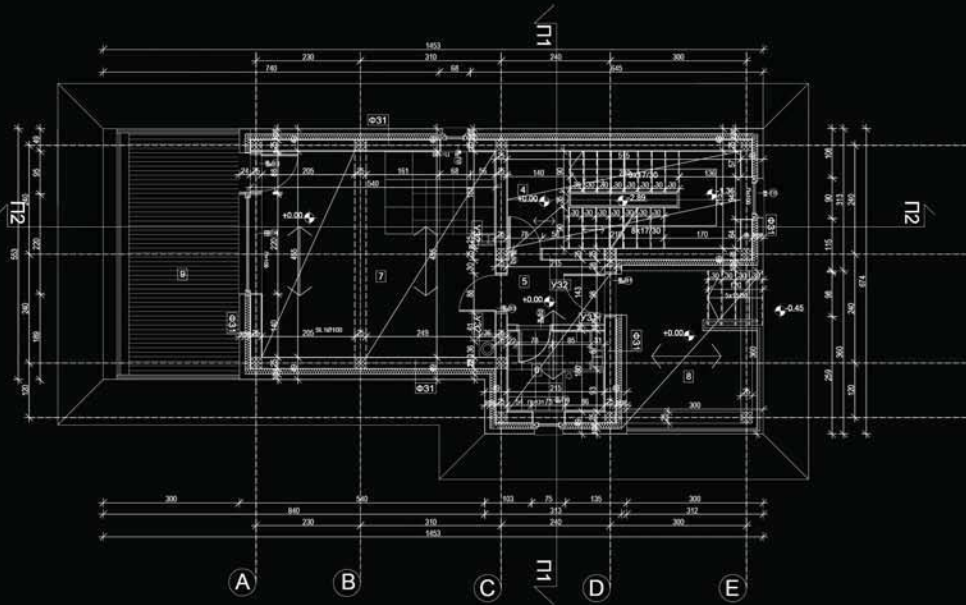

ОСНОВА ПРИЗЕМЉА

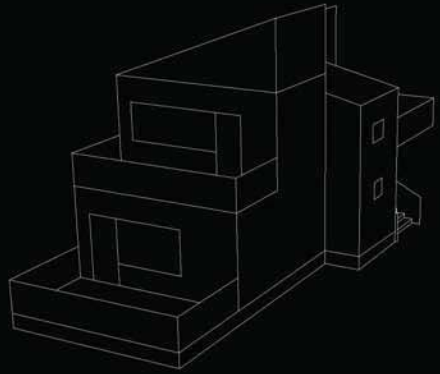

ВОЛУМЕТРИЈА

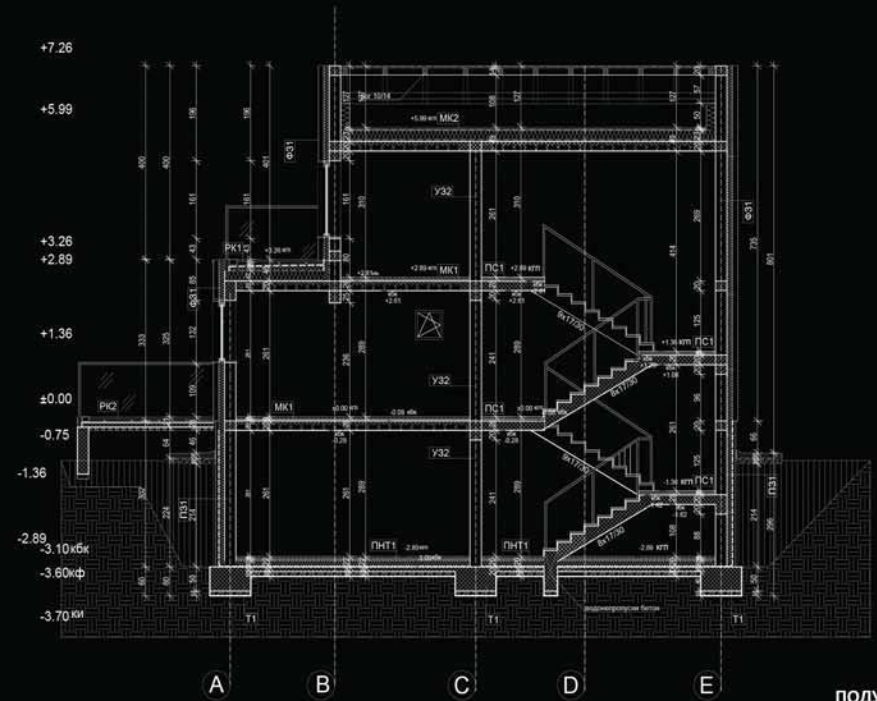
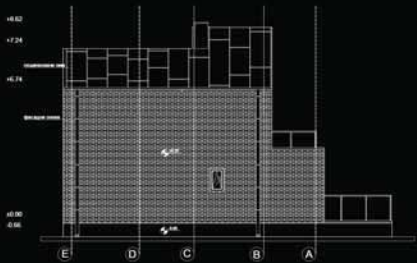
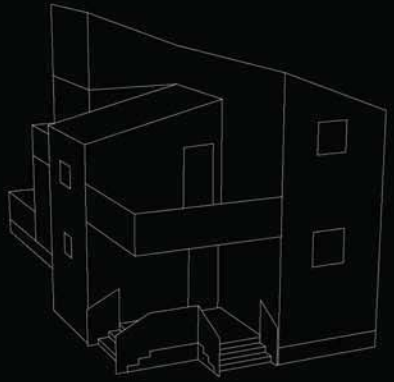

ПОДУЖНИ ПРЕСЕК 2-2

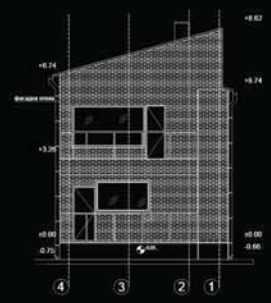
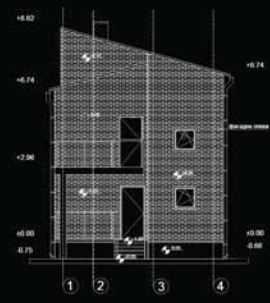

ИЗГЛЕДИ

СИНТЕЗА ЕЛЕМЕНАТА  
И СКЛОПОВА -  
ПРОЈЕКАТ ЗИДАНЕ  
ЗГРАДЕ

наставник:  
др. ЉИЉАНА БУКАНОВИЋ,  
ван.професор  
маст. инж.арх. НИКОЛА МАЦУТ,  
асистент  
Б.арх/М.арх ИМЕ И ПРЕЗИМЕ,  
демонстратор

ФИЛИП СТОЈКОВИЋ  
2020/11227

ПРОЈЕКАТ СИНТАК





Универзитет у Београду  
Архитектонски факултет

ОСНОВНЕ АКАДЕМСКЕ СТУДИЈЕ/  
ИНТЕГРИСАНЕ АКАДЕМСКЕ СТУДИЈЕ

школска година 2020/2021

СТУДИЈСКА ЦЕЛИНА

1 СИНТЕЗА ЕЛЕМЕНАТА И СКОЛОВА  
ПРОЈЕКАТ ЗИДАНЕ ЗГРАДЕ

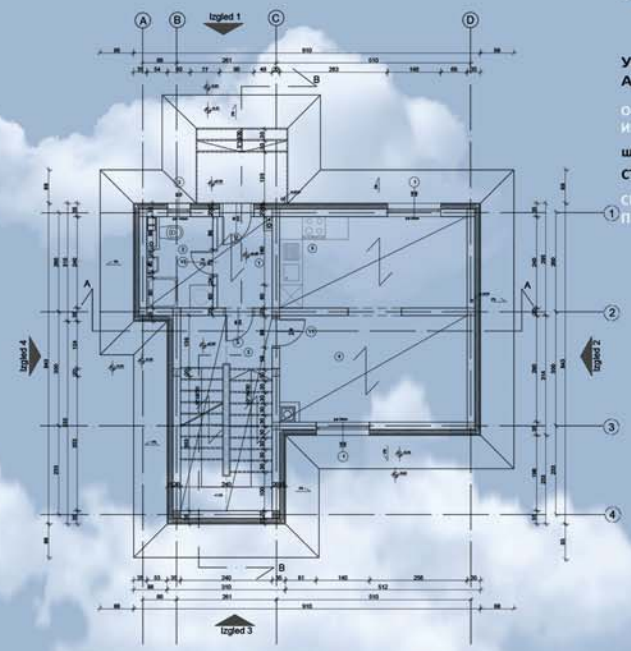
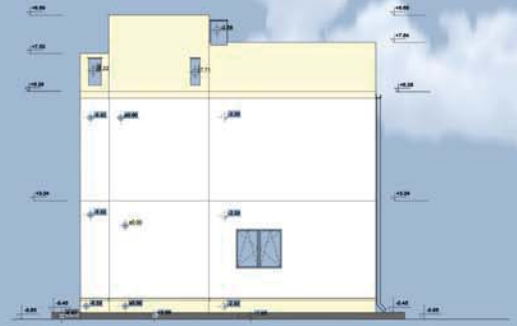
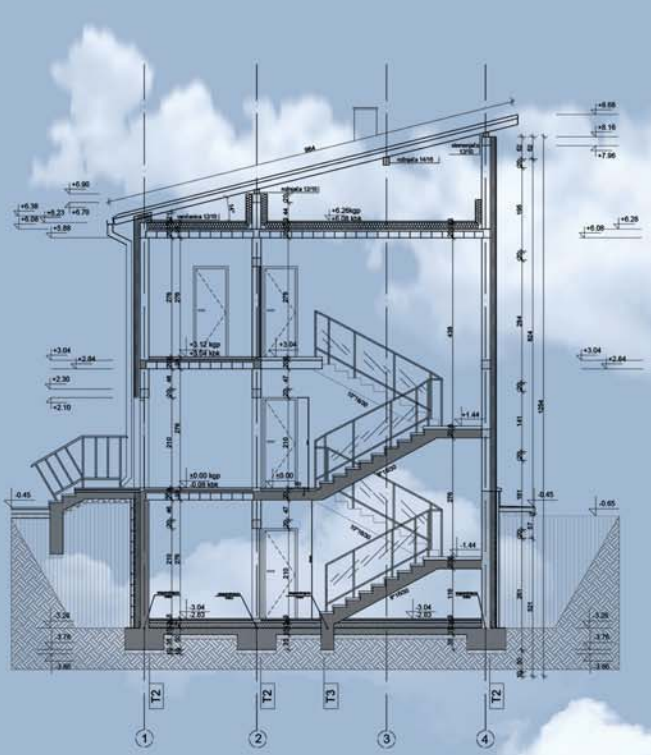

ПРОЈЕКАТ ЗИДАНЕ  
ЗГРАДЕ

наставник:  
др Љиљана Букановић  
ван проф.

маст. инж. арх. Никола Мџуг,  
асистент

СТАША ЂУРИЧИЋ  
2020/11181



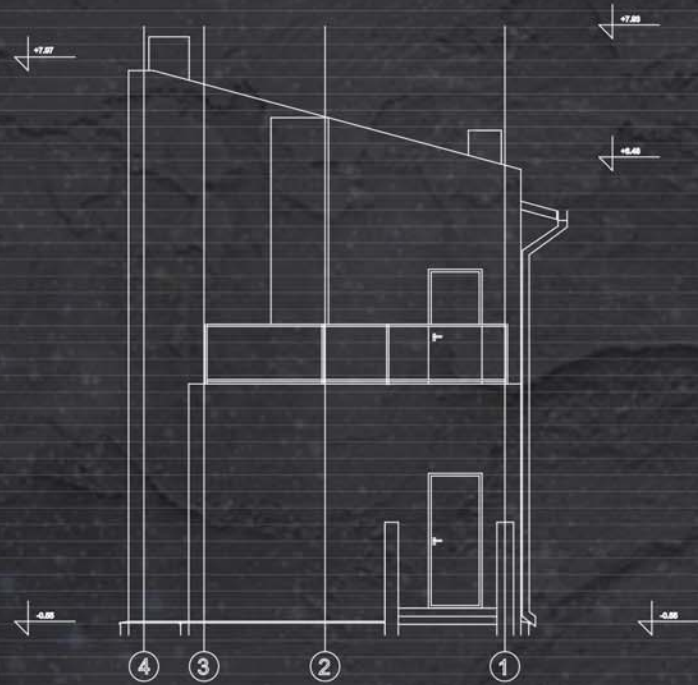
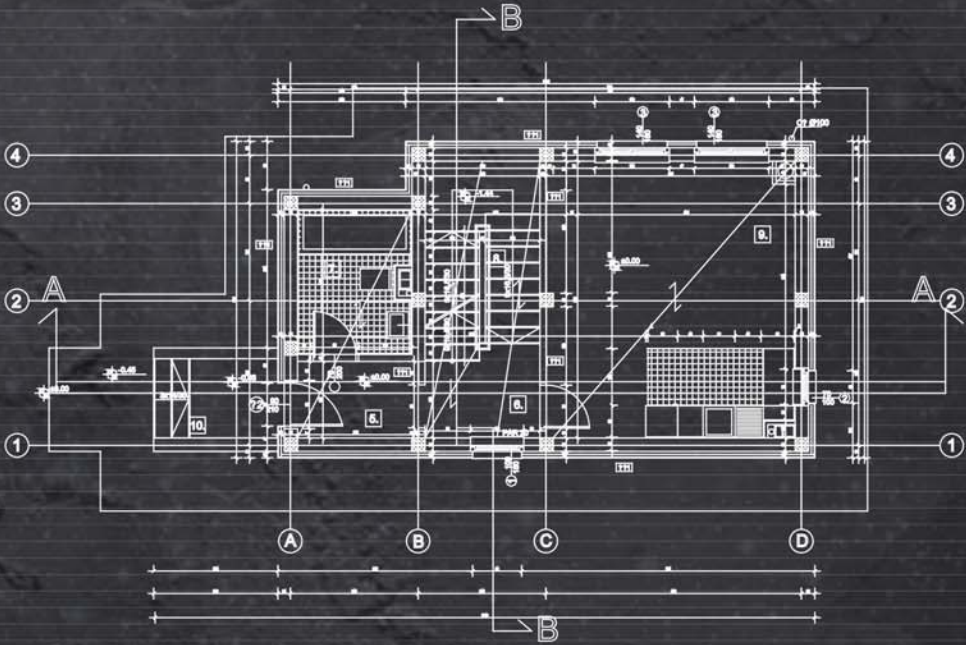

Универзитет у Београду  
Архитектонски факултет

ШКОЛСКА ГОДИНА  
СТУДИЈСКА ЦЕЛИНА

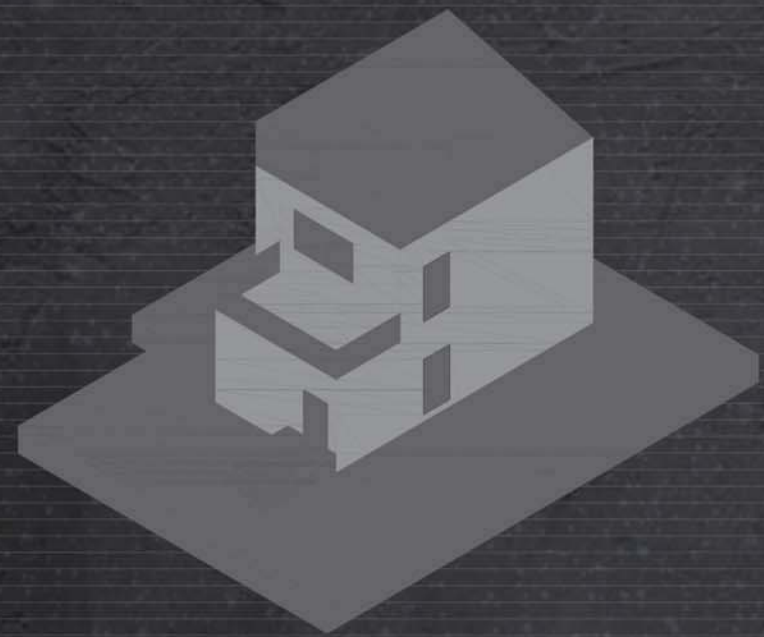
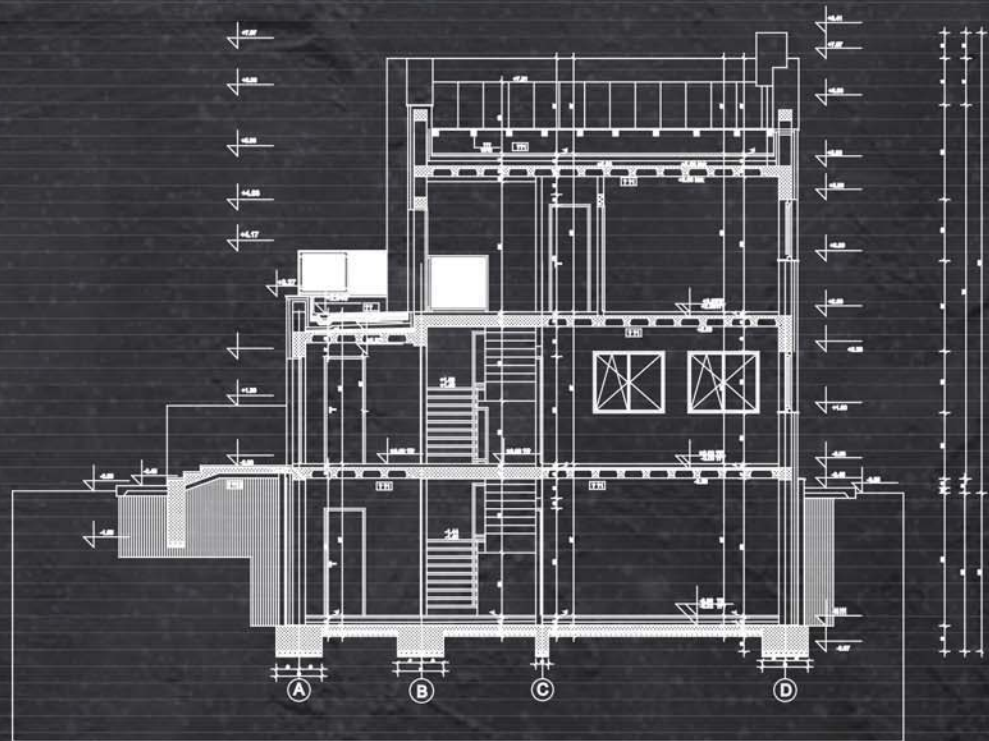

**СИНТЕЗА ЕЛЕМЕНАТА  
И СКЛОПОВА -  
ПРОЈЕКАТ ЗИДАНЕ  
ЗГРАДЕ**

наставник:  
др/ЉИЉАНА БУКАНОВИЋ, ван.  
проф.  
маст.инж.арх.НИКОЛА МАЦУТ

ЈОВАНА СТИПАНОВИЋ  
2020/1188

ПРОЈЕКАТ СИНТАК





# СИНТЕЗА ЕЛЕМЕНАТА И СКЛОПОВА: Пројекат зидане зграде

наставник: др Љиљана Ђукановић, ванредни професор  
сарадник: арх. Невена Лукић, асистент

Циљ предмета је да се кроз израду извођачког пројекта за мањи индивидуални објекат провежбају стечена знања из теоријских предмета Архитектонске конструкције 1 и 2. Рад на пројекту студентима пружа неопходна знања о конструкцији и материјализацији једног мањег објекта и практично заокружује у целину појединачне сегменте склопа објекта који су предавани у теоријској настави.

Теоријска настава је базирана на методологији разраде пројекта од идејне скице до извођачког пројекта. Тематске јединице су осмишљене тако да прате комплетан процес израде пројекта и пружају неопходна знања за решавање конкретног објекта. У првом делу студент ради идејно решење мање викенд куће.

У другом делу студент разрађује своје идејно решење што резултира извођачким пројектом који укључује: основе, пресеке, изгледе и карактеристичне детаље.

The course objective is to practice the knowledge acquired in the theoretical courses, namely Architectural structures 1 and 2, through the development of main design of a smaller individual building. The work on the design provides students with necessary knowledge of structure and materialization of a smaller building and practically rounds up into a whole individual segments of the system which they encountered in theoretical education.

Theoretical education is based on the methodology of design development, from the conceptual solution to main design. The thematic units include the following: methodology of selection of structure, materialization of all elements of a house: walls, staircases, openings, floors, flat and pitched roof. Teaching is designed to theoretically complement the practical part and provides necessary knowledge for the design development.

Practical classes are designed so that students start working on the conceptual solution and, through the elaboration of individual segments, assemble a unity, resulting in the main design including: plans, sections, elevations and all characteristic details.

# SYNTHESIS OF ELEMENTS AND ASSEMBLIES: Masonry Building Design

teacher:  
teaching associate:

Ph.D. Ljiljana Đukanović, Associate Professor  
arch. Nevena Lukić, Teaching Assistant

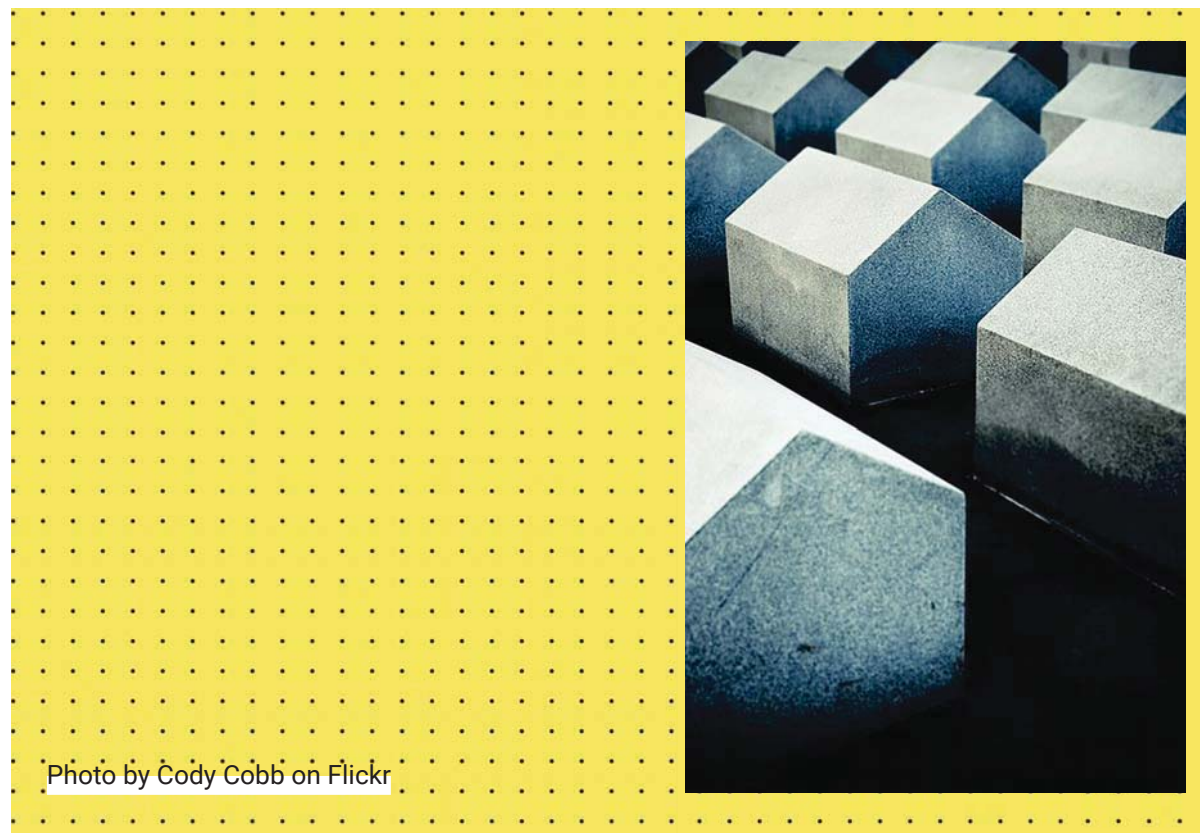

Photo by Cody Cobb on Flickr



Универзитет у Београду  
Архитектонски факултет  
ОСНОВНЕ АКАДЕМСКЕ СТУДИЈЕ  
АРХИТЕКТУРА  
школска година 2020/2021  
СТУДИЈСКА ЦЕЛИНА АК



3д модел

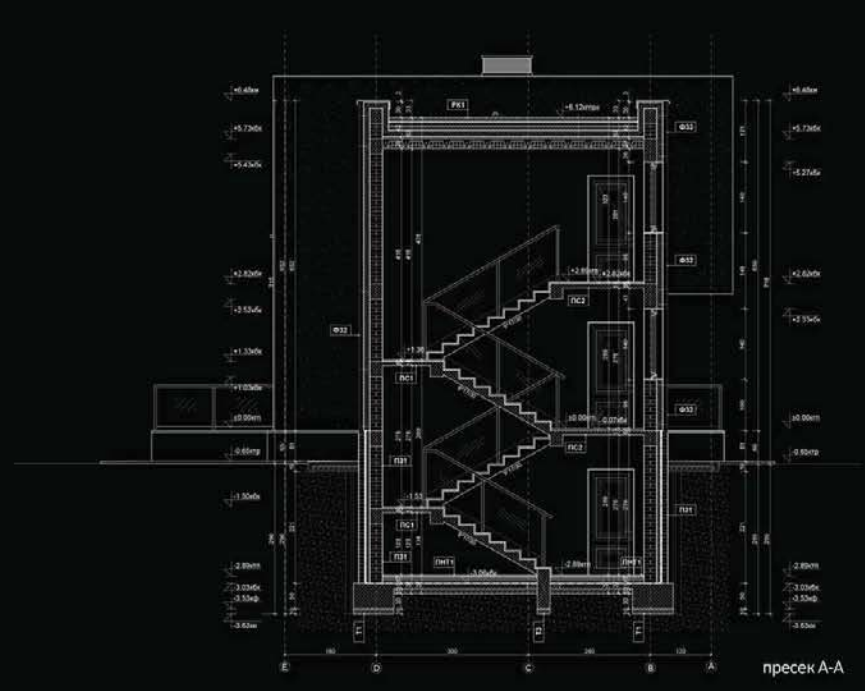

пресек А-А

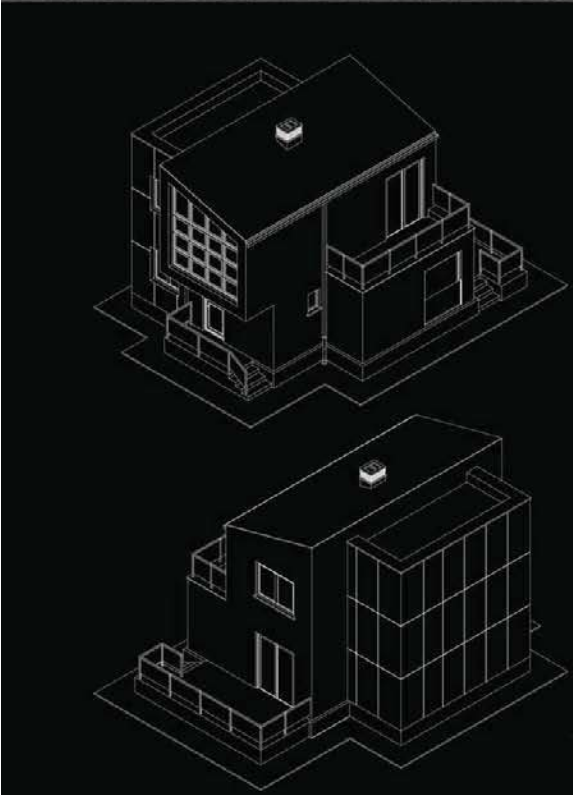

изометрија

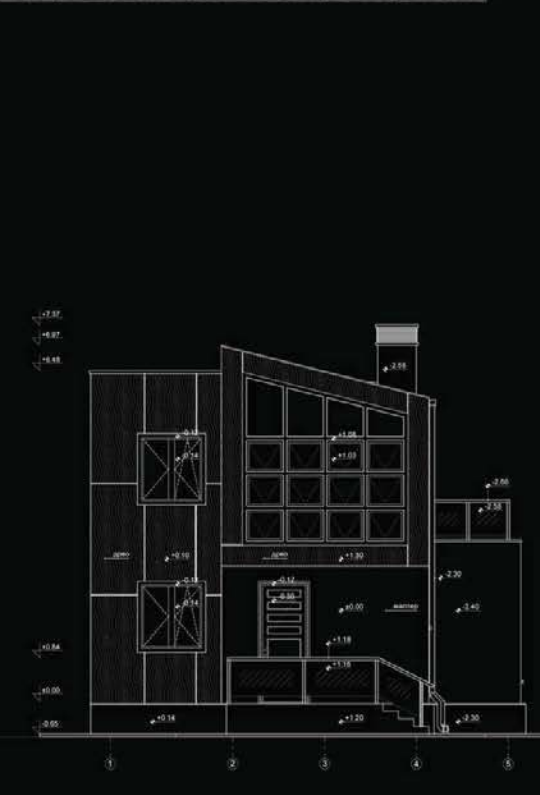

изглед

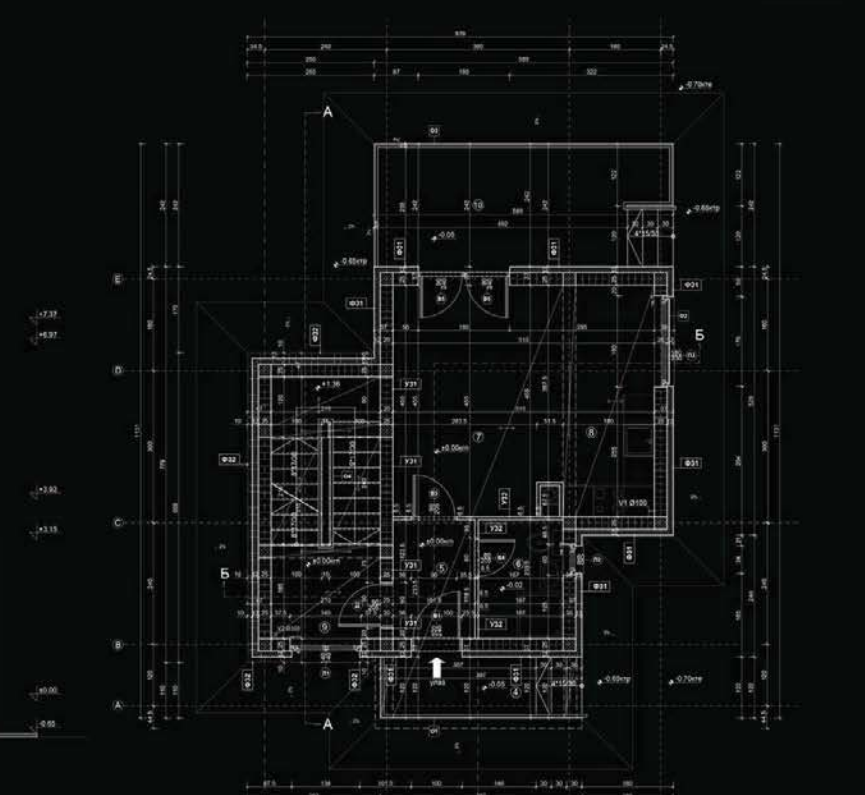

основа приземља

**СИНТЕЗА ЕЛЕМЕНАТА И СКЛОПОВА - ПРОЈЕКАТ ЗИДАНЕ ЗГРАДЕ**

наставник:

др Љиљана Ђукановић,  
в. проф.

арх. Невена Лукић,  
асистент

Александар  
Јаковљевић  
2020\_11153





Универзитет у Београду  
Архитектонски факултет  
ОСНОВНЕ АКАДЕМСКЕ СТУДИЈЕ  
АРХИТЕКТУРА

школска година 2020/2021  
СТУДИЈСКА ЦЕЛИНА АК

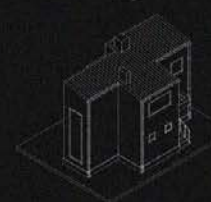
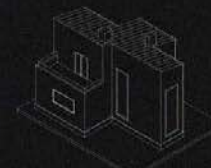

СИНТЕЗА ЕЛЕМЕНАТА  
И СКЛОПОВА -  
ПРОЈЕКАТ ЗИДАНЕ  
ЗГРАДЕ

наставник:  
др ЉИЉАНА БУКАНОВИЋ,  
професор  
арх. НЕВЕНА ЛУКИЋ,  
асистент

АЛИЈА ЋОРОВИЋ  
2020/11063

ПРОЈЕКАТ СИНТАК

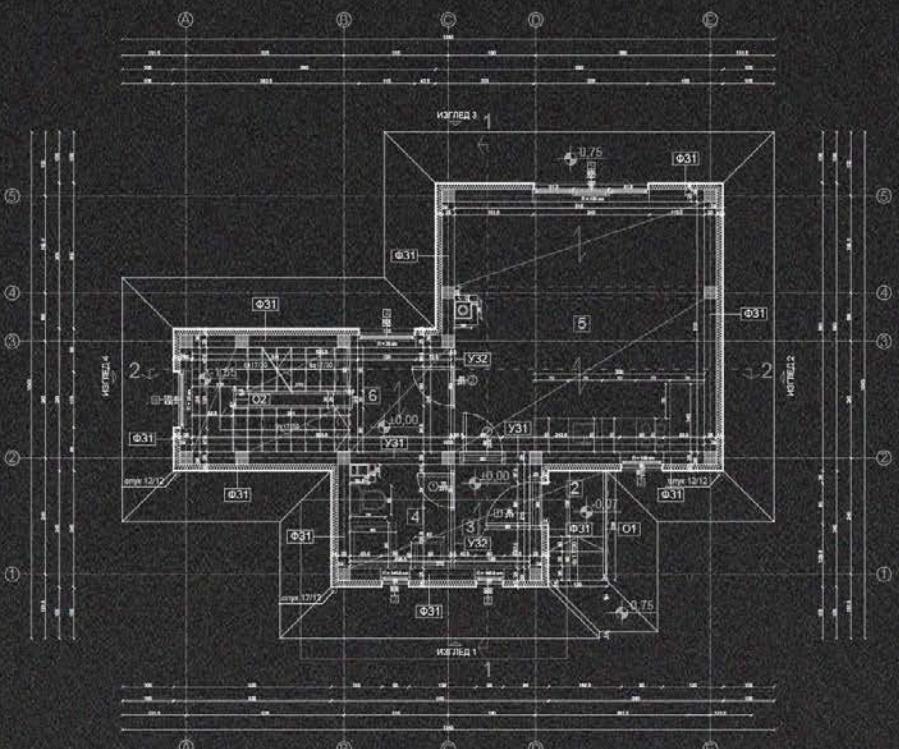

ОСНОВА ПРИЗЕМЉА

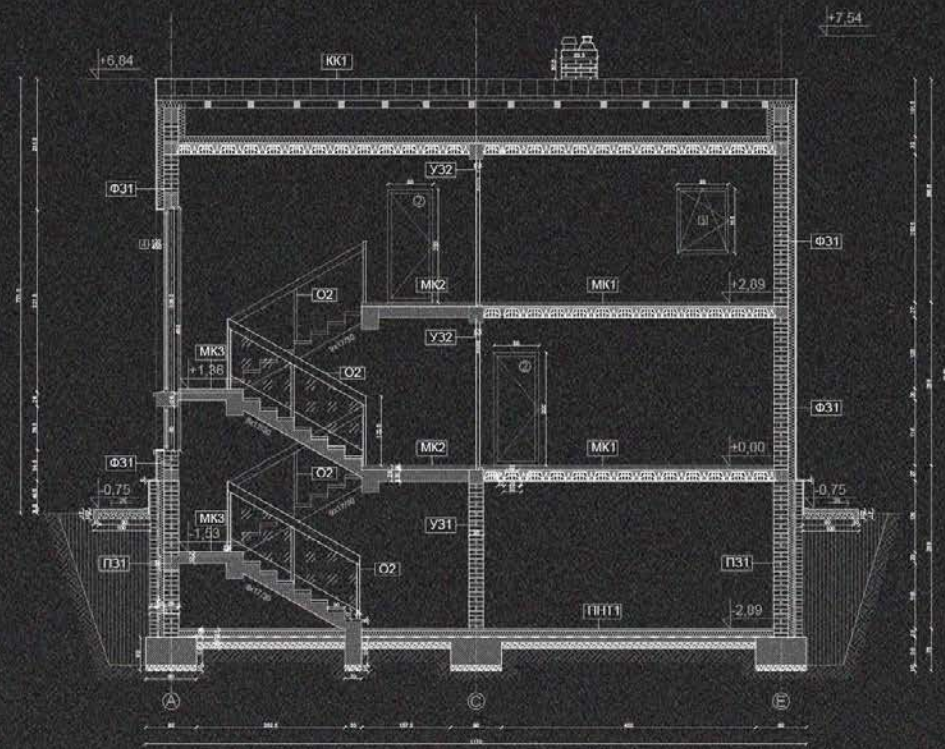

ПРЕСЕК 2-2

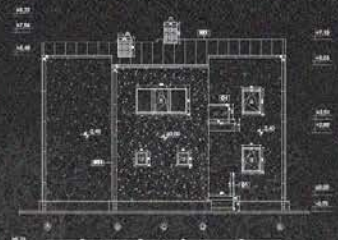

ИЗГЛЕД 1



ИЗГЛЕД 2



ИЗГЛЕД 3

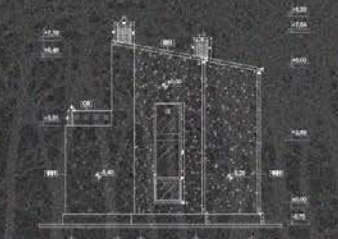

ИЗГЛЕД 4







Универзитет у Београду  
Архитектонски факултет

ОСНОВНЕ АКАДЕМСКЕ СТУДИЈЕ  
АРХИТЕКТУРА

школска година 2020/2021  
СТУДИЈСКА ЦЕЛИНА АК

СИНТЕЗА ЕЛЕМЕНАТА  
И СКЛОПОВА -  
ПРОЈЕКАТ ЗИДАНЕ  
ЗГРАДЕ

наставник:

др ЉИЉАНА БУКАНОВИЋ  
ван. проф.

маст. инж. арх. НЕВЕНА ЛУКИЋ  
асистент

АНА ЋИРИЋ  
11138/2020

ПРОЈЕКАТ СИНТАК

ОСНОВА ПРИЗЕМЉА

ПРЕСЕК А-А

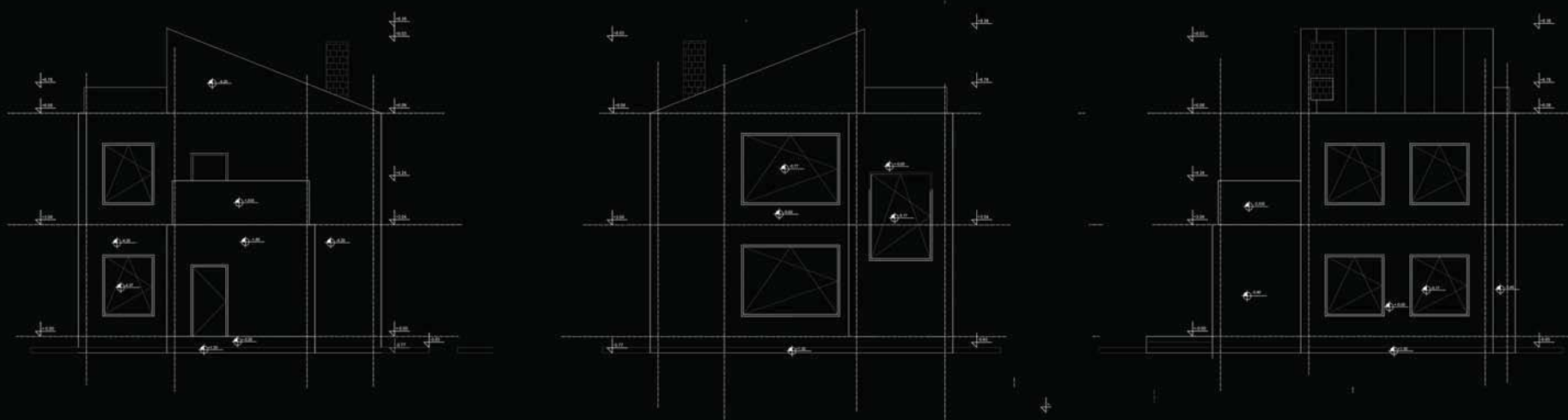
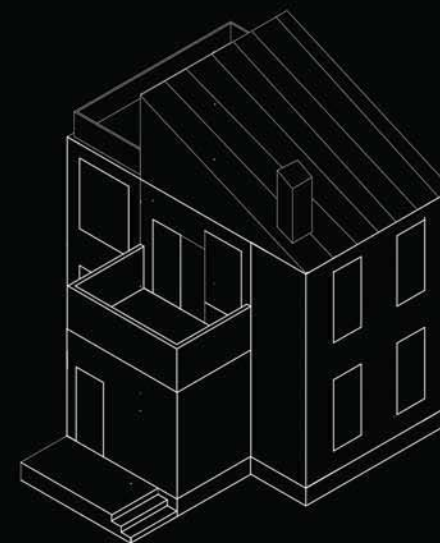
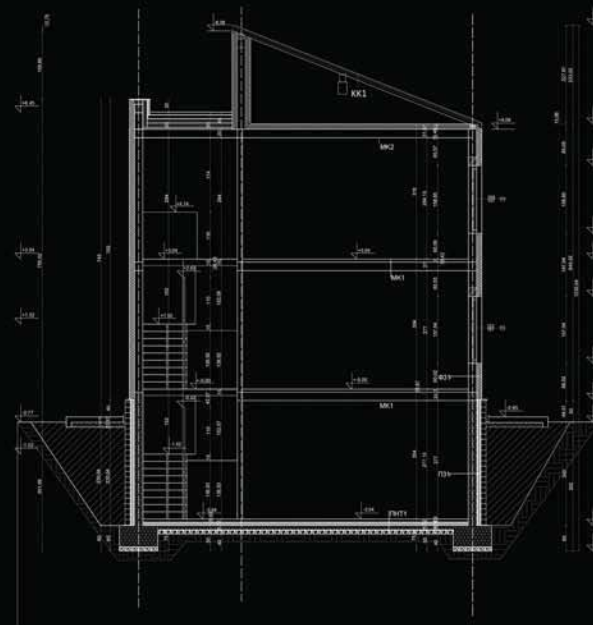
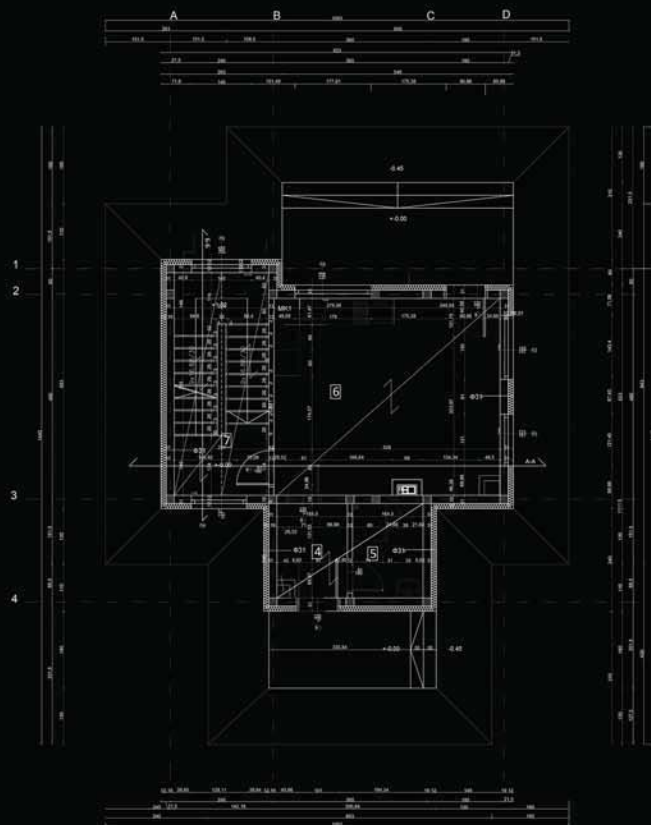





Универзитет у Београду  
Архитектонски факултет  
ОСНОВНЕ АКАДЕМСКЕ СТУДИЈЕ  
АРХИТЕКТУРА

школска година 2020/2021  
СТУДИЈСКА ЦЕЛИНА АК

СИНТЕЗА ЕЛЕМЕНАТА  
И СКЛОПОВА -  
ПРОЈЕКАТ ЗИДАНЕ  
ЗГРАДЕ

наставник:  
др ЉИЉАНА БУКАНОВИЋ,  
ван. проф.  
маст. инж. арх. НЕВЕНА ЛУКИЋ,  
асистент

АНАМАРИЈА ШЕВО  
2020/11067

ПРОЈЕКАТ СИНТАК

ОСНОВА ПРИЗЕМЉА

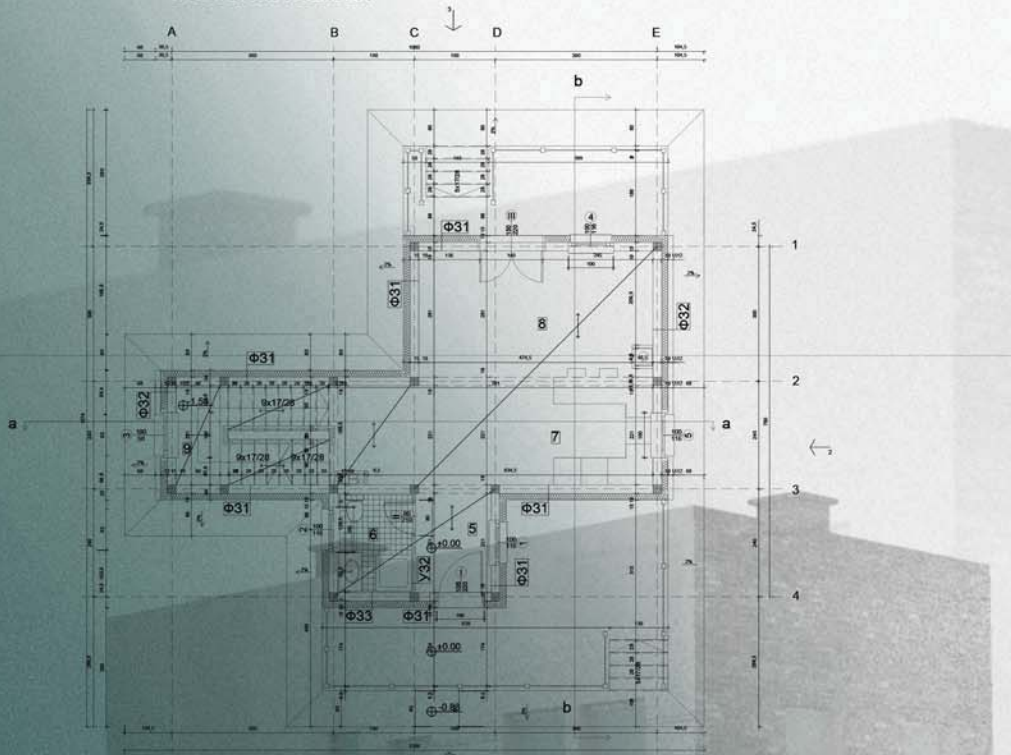

ЗД МОДЕЛ

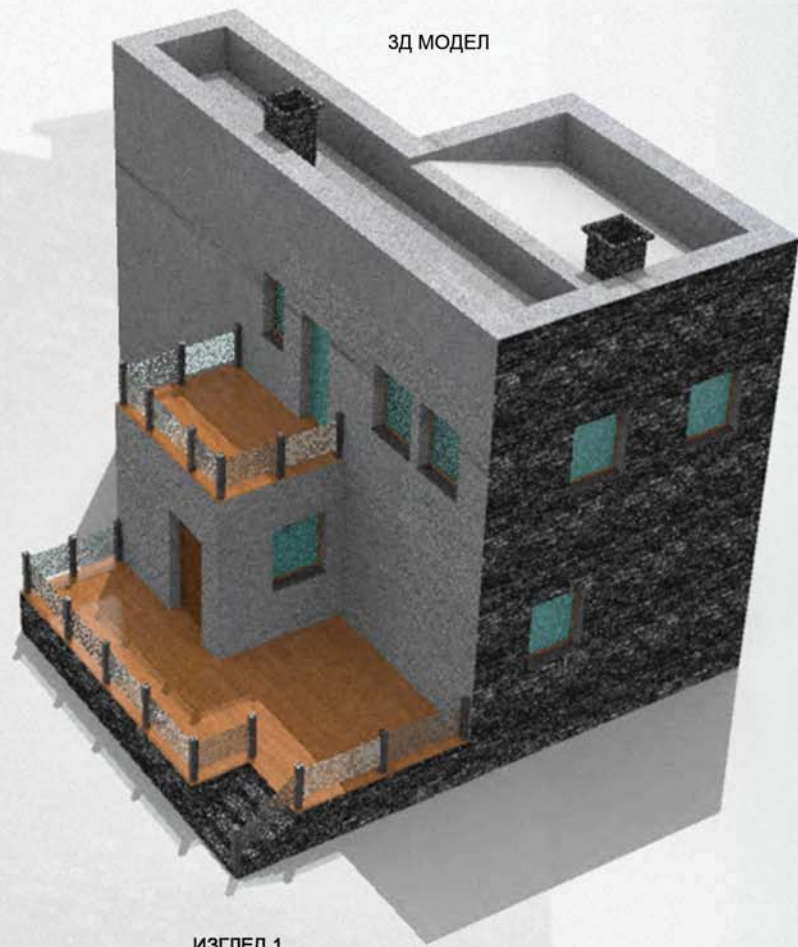

ПОДУЖНИ ПРЕСЕК „а-а”

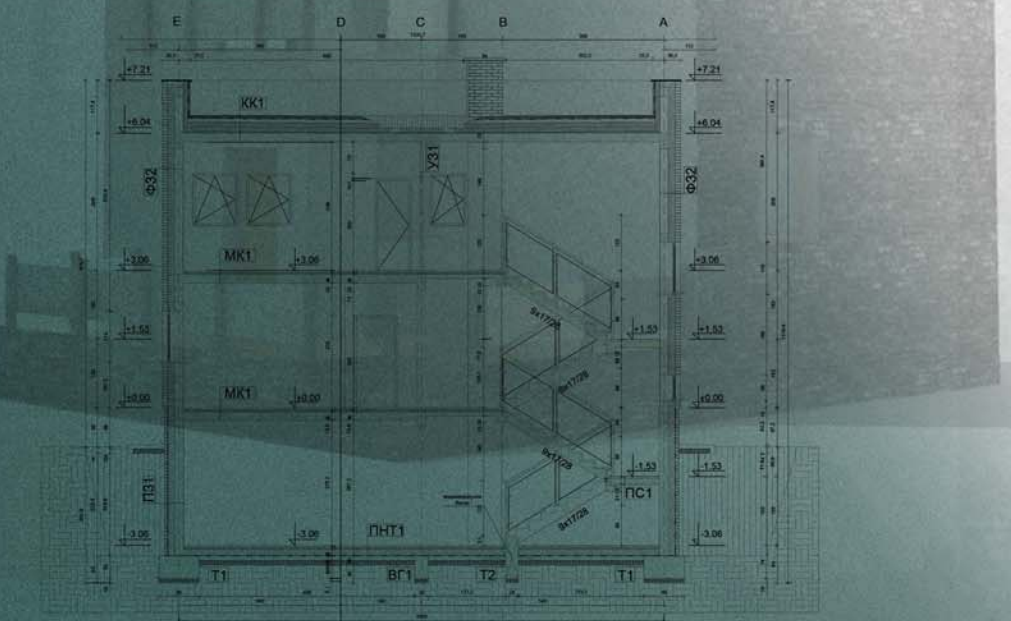

ИЗГЛЕД 1

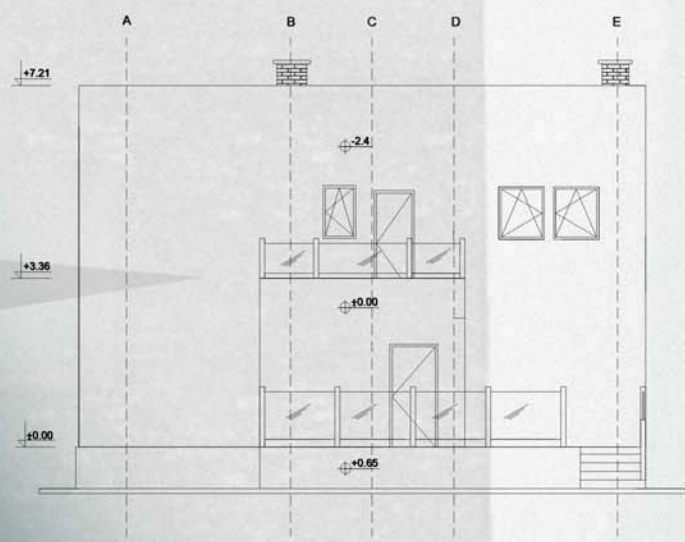

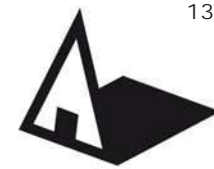

Универзитет у Београду  
Архитектонски факултет  
ОСНОВНЕ АКАДЕМСКЕ СТУДИЈЕ  
АРХИТЕКТУРА

школска година 2020/2021  
СТУДИЈСКА ЦЕЛИНА АК



ЗД МОДЕЛ

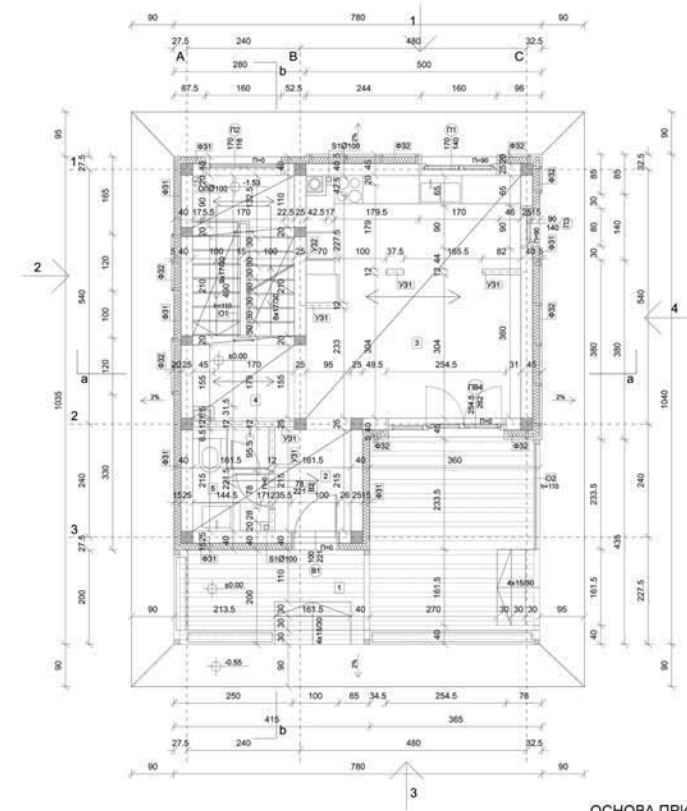

ОСНОВА ПРИЗЕМЉА

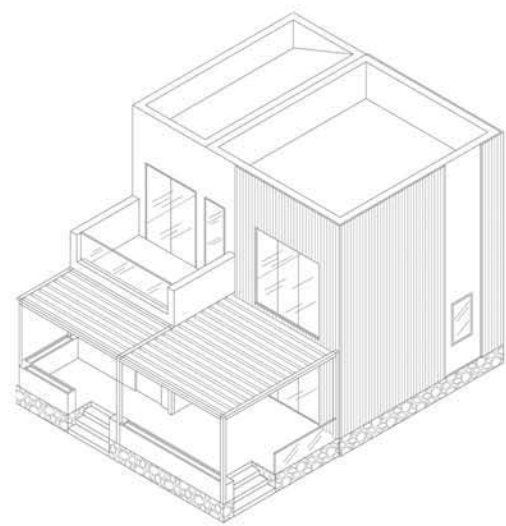

АКСОНОМЕТРИЈА

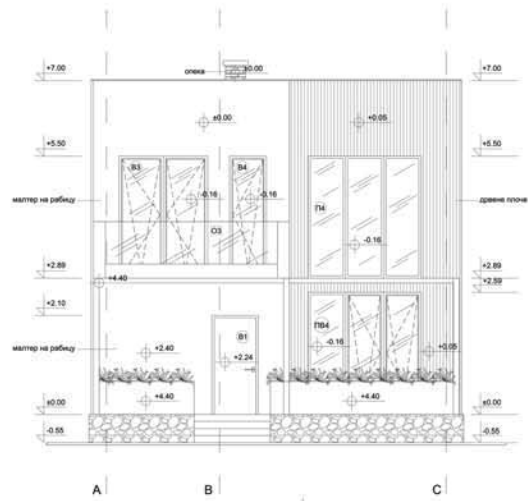

ИЗГЛЕД 3

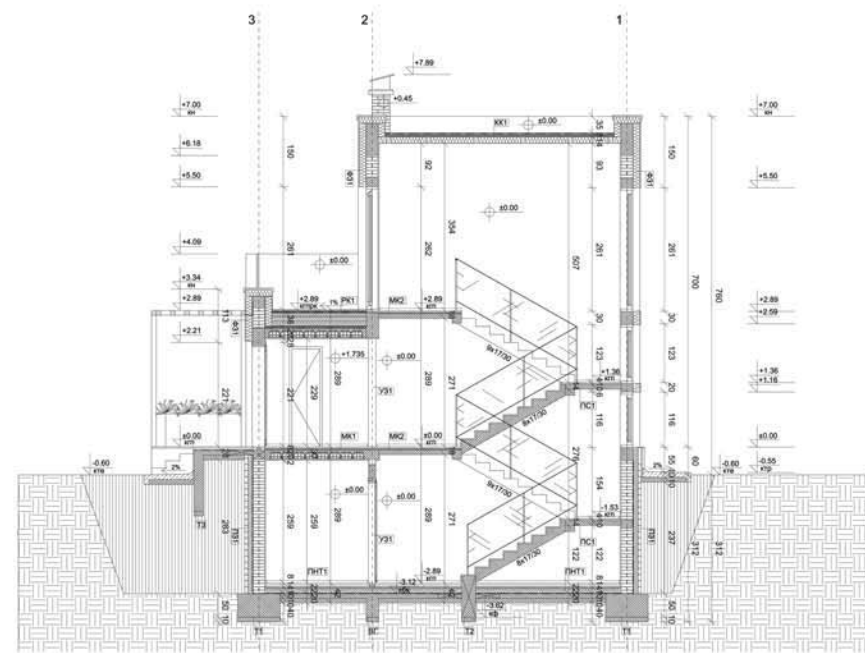

ПОДУЖНИ ПРЕСЕК 6-6

СИНТЕЗА ЕЛЕМЕНАТА  
И СКЛОПОВА -  
ПРОЈЕКАТ ЗИДАНЕ  
ЗГРАДЕ

наставник:  
др Љиљана Букановић,  
ванредни професор  
маст.инж.арх. Невена Лукић,  
асистент

АНАСТАСИЈА  
ТРИФУНОВИЋ  
2020/11179

ПРОЈЕКАТ СИНТАК





Универзитет у Београду  
Архитектонски факултет  
ОСНОВНЕ АКАДЕМСКЕ СТУДИЈЕ  
АРХИТЕКТУРА

школска година 2020/2021  
СТУДИЈСКА ЦЕЛИНА АК

ОСНОВА ПРИЗЕМЉА

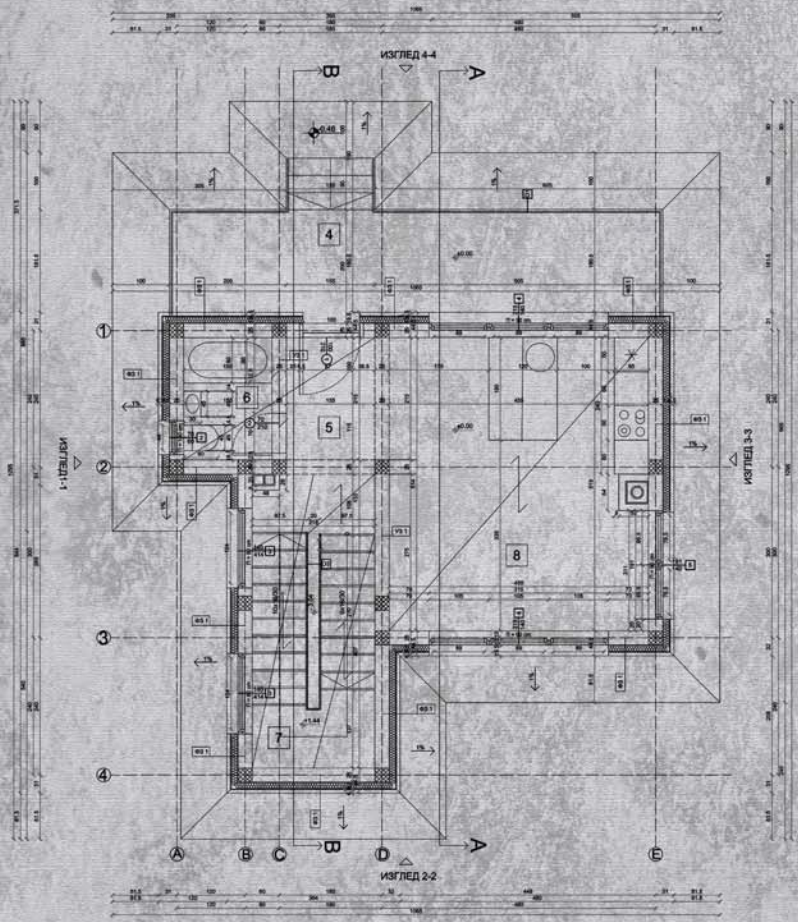

ПРЕСЈЕК В-В

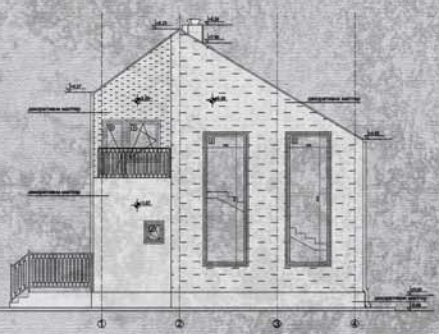
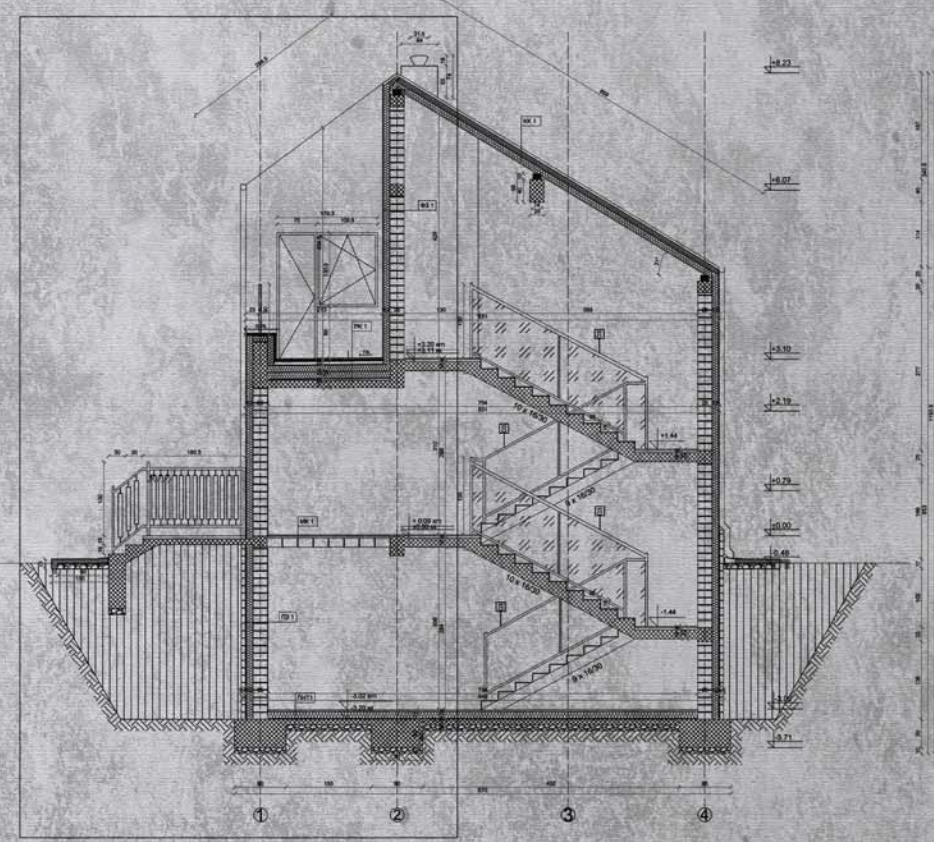

ИЗГЛЕД 1-1

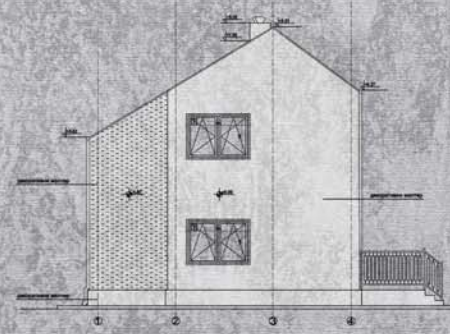

ИЗГЛЕД 3-3

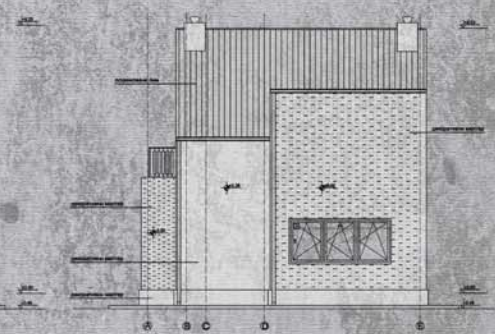

ИЗГЛЕД 2-2

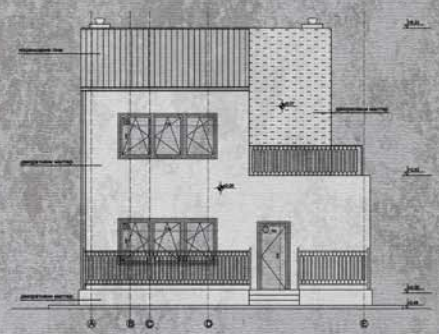

ИЗГЛЕД 4-4

СИНТЕЗА ЕЛЕМЕНАТА  
И СКЛОПОВА -  
ПРОЈЕКАТ ЗИДАНЕ  
ЗГРАДЕ

наставник:  
др ЉИЉАНА БУКАНОВИЋ,  
ван. проф.  
мласт. инж. арх. НЕВЕНА ЛУКИЋ,  
асистент

АНИКА ШАНОВИЋ  
2020/11045

ПРОЈЕКАТ СИНТАК





Универзитет у Београду  
Архитектонски факултет  
ОСНОВНЕ АКАДЕМСКЕ СТУДИЈЕ  
АРХИТЕКТУРА

школска година 2020/2021  
СТУДИЈСКА ЦЕЛИНА АК

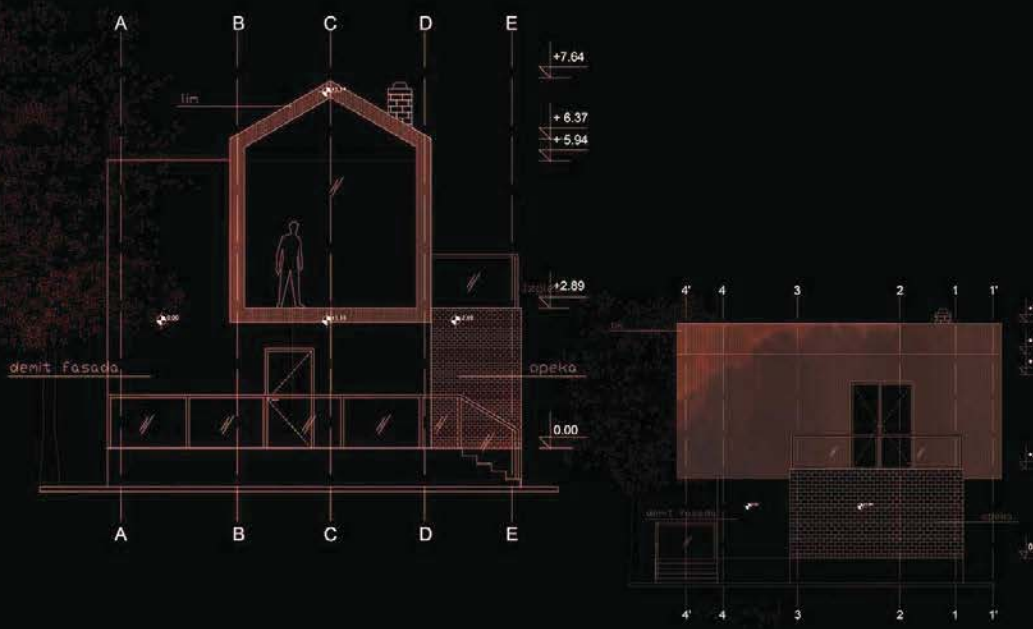

ИЗГЛЕДИ

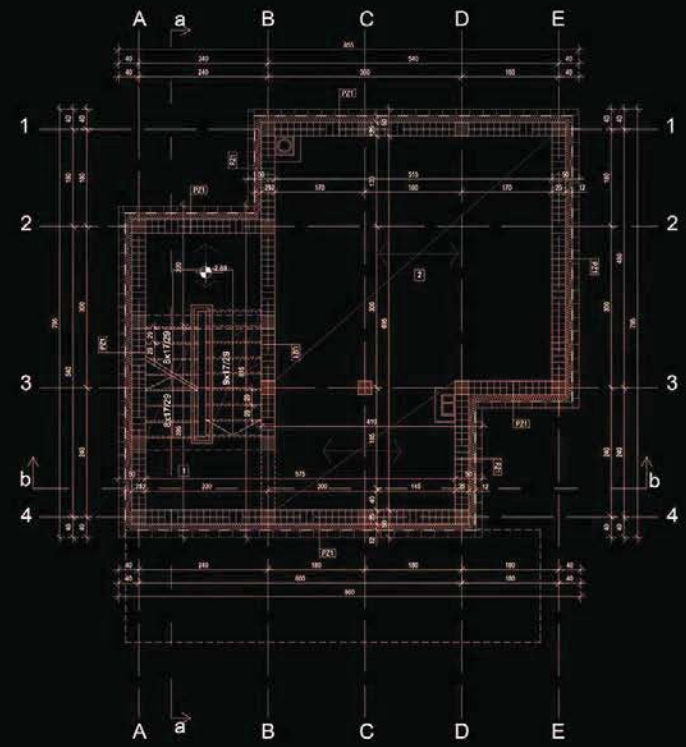

ОСНОВА ПОДРУМА

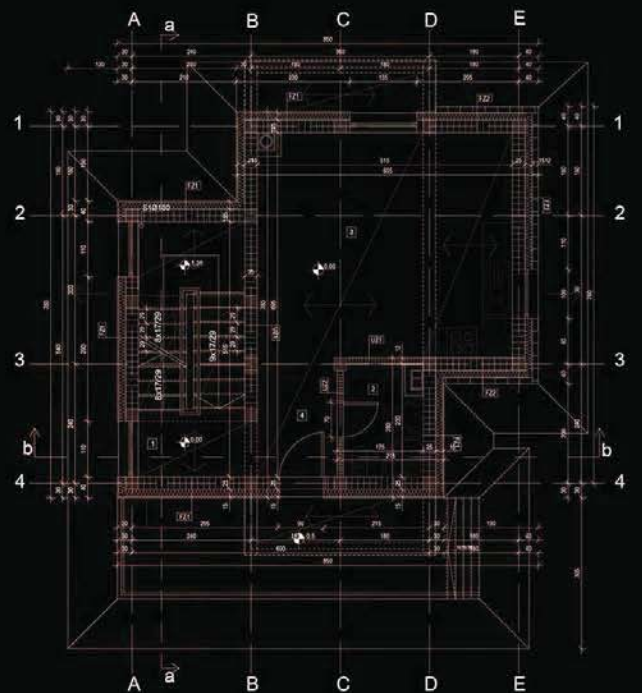

ОСНОВА СПРАТА

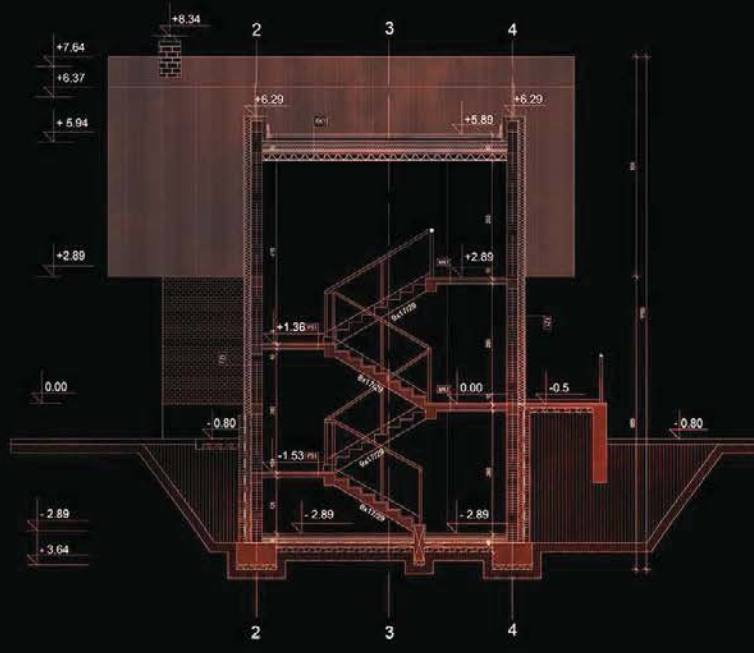

ПРЕСЕК а-а

**СИНТЕЗА ЕЛЕМЕНАТА  
И СКЛОПОВА -  
ПРОЈЕКАТ ЗИДАНЕ  
ЗГРАДЕ**

наставник:  
др ЉИЉАНА ЂУКАНОВИЋ,  
професор  
маст.инж.арх. НЕВЕНА ЛУКИЋ,  
асистент

АЊА ШИКАНИЋ  
2020/11199

ПРОЈЕКАТ СИНТАК





Универзитет у Београду  
Архитектонски факултет

ОСНОВНЕ АКАДЕМСКЕ СТУДИЈЕ  
АРХИТЕКТУРА

школска година 2020/2021  
СТУДИЈСКА ЦЕЛИНА АК

Изглед 1

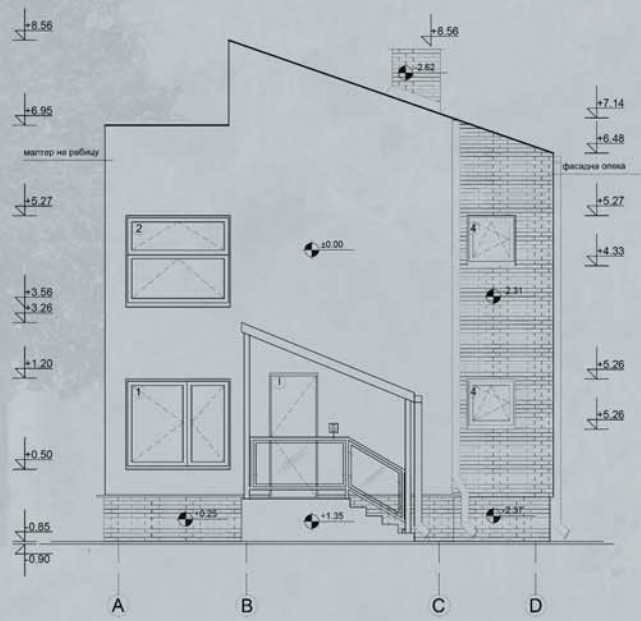

Основа приземља

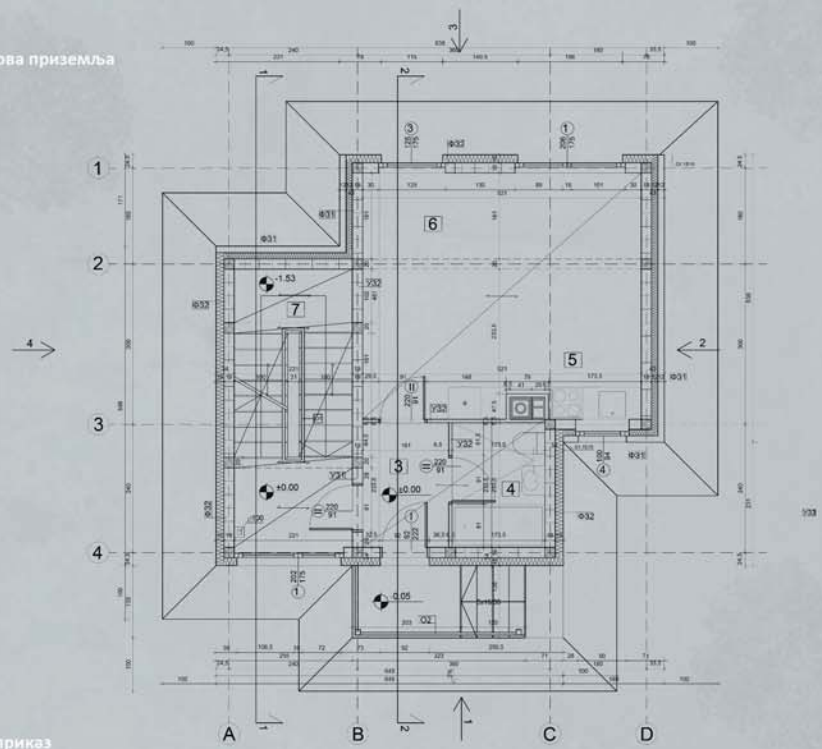

Пресек 1-1

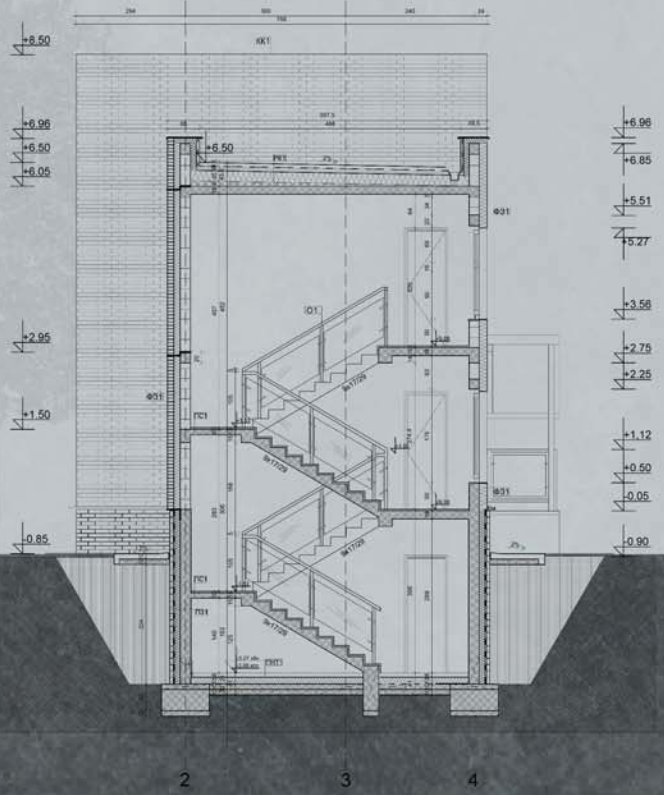

3Д приказ



СИНТЕЗА ЕЛЕМЕНАТА  
И СКЛОПОВА -  
ПРОЈЕКАТ ЗИДАНЕ  
ЗГРАДЕ

наставник:  
др ЉИЉАНА БУКАНОВИЋ,  
професор  
маст. инж. арх. НЕВЕНА ЛУКИЋ,  
асистент

БОЈАНА ФИЛИПОВИЋ  
2020/11194

ПРОЈЕКАТ СИНТАК

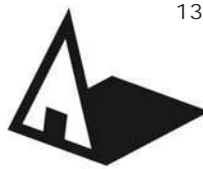

Универзитет у Београду  
Архитектонски факултет  
ОСНОВНЕ АКАДЕМСКЕ СТУДИЈЕ  
АРХИТЕКТУРА

школска година 2020/2021  
СТУДИЈСКА ЦЕЛИНА АК

СИНТЕЗА ЕЛЕМЕНАТА  
И СКЛОПОВА -  
ПРОЈЕКАТ ЗИДАНЕ  
ЗГРАДЕ

наставник:  
др. Љиљана Ђукановић,  
професор  
арх. Невена Лукић,  
асистент

Елена Јанковић  
2020/11124

ПРОЈЕКАТ СИНТАК

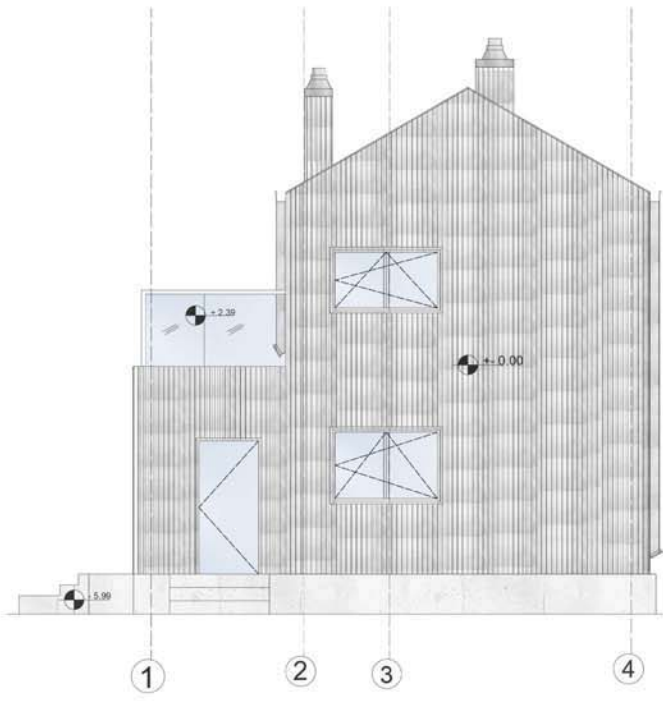

МАТЕРИЈАЛИЗОВАНИ  
ИЗГЛЕД

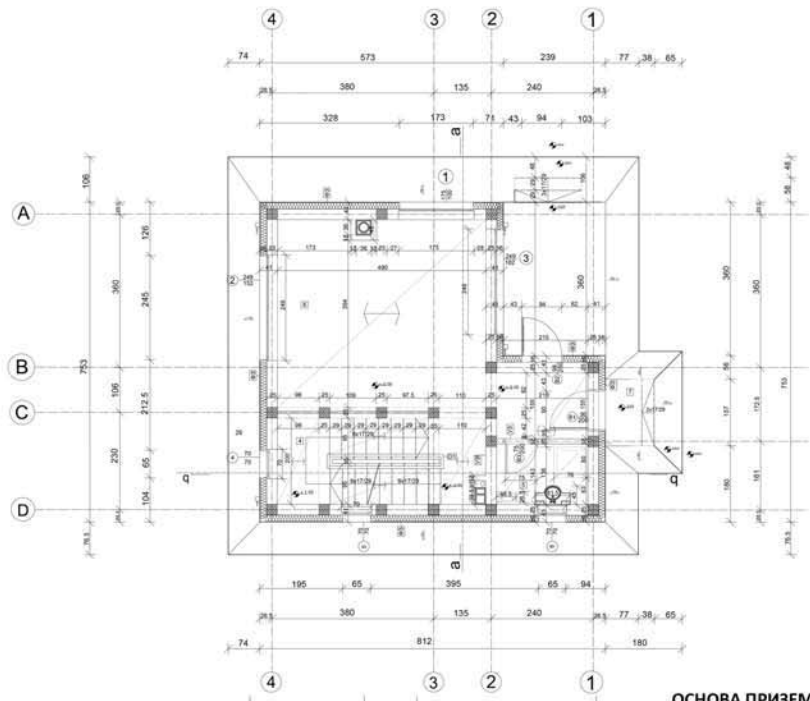

ОСНОВА ПРИЗЕМЉА

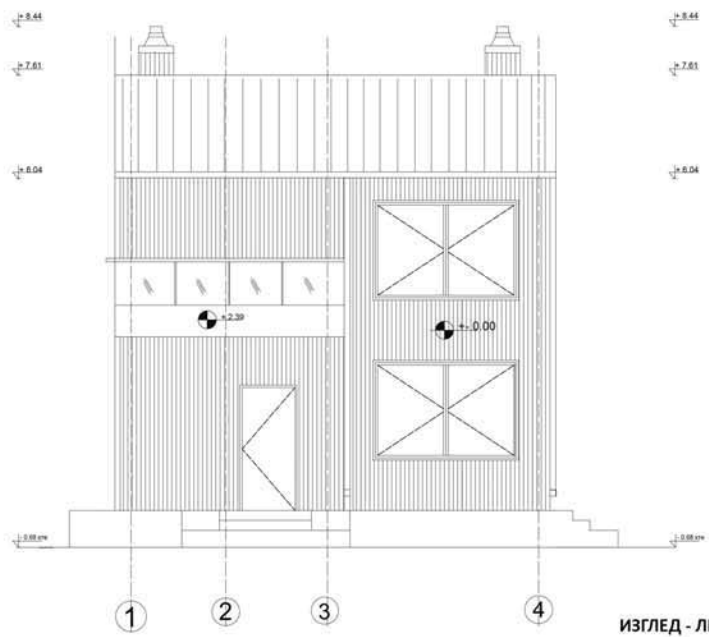

ИЗГЛЕД - ЛИЦЕ

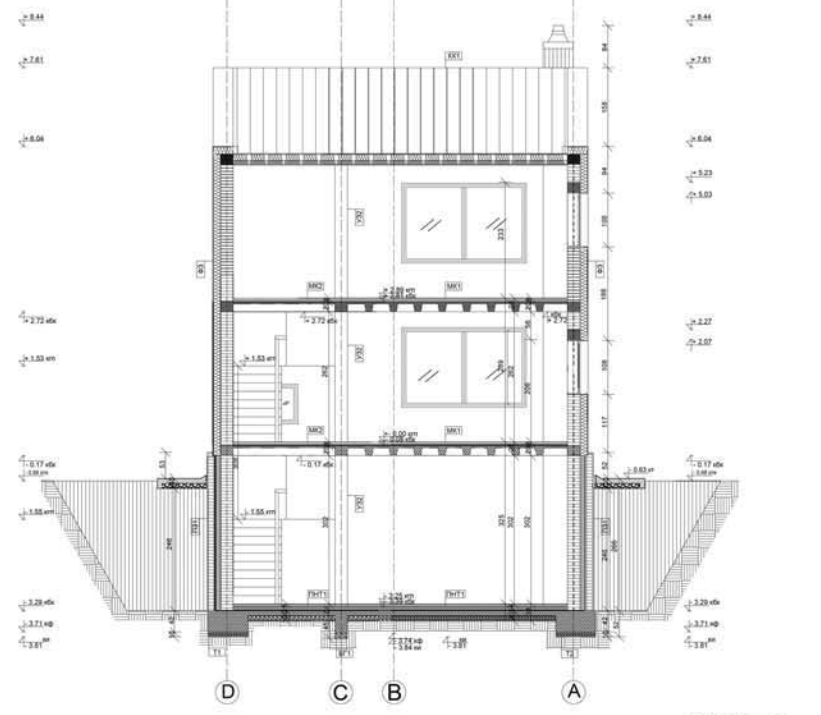

ПРЕСЕК а-а



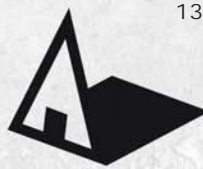

Универзитет у Београду  
Архитектонски факултет  
ОСНОВНЕ АКАДЕМСКЕ СТУДИЈЕ  
АРХИТЕКТУРА

школска година 2020/2021  
СТУДИЈСКА ЦЕЛИНА АК

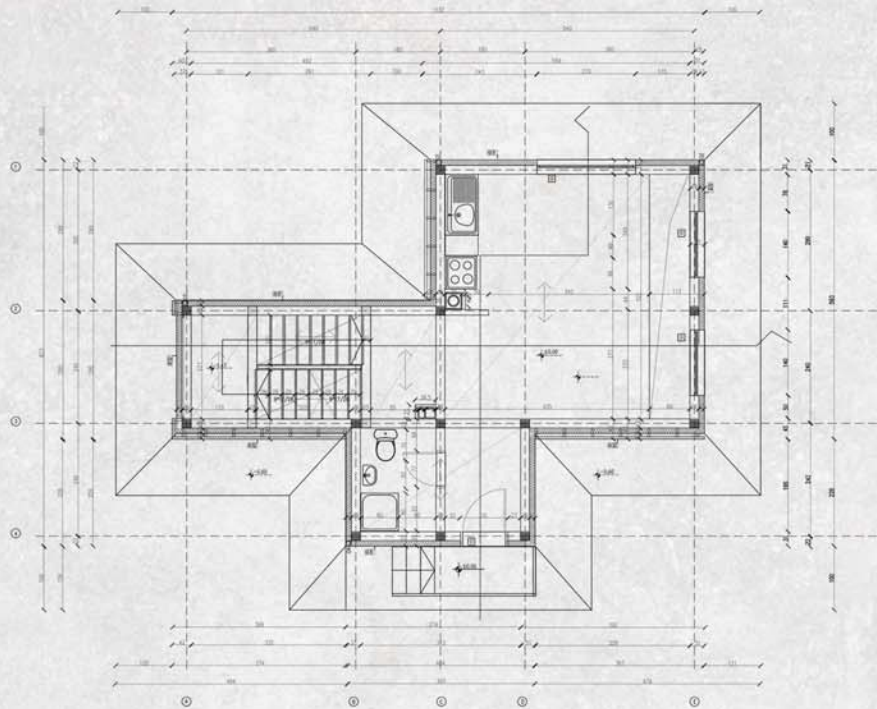

Основа приземља

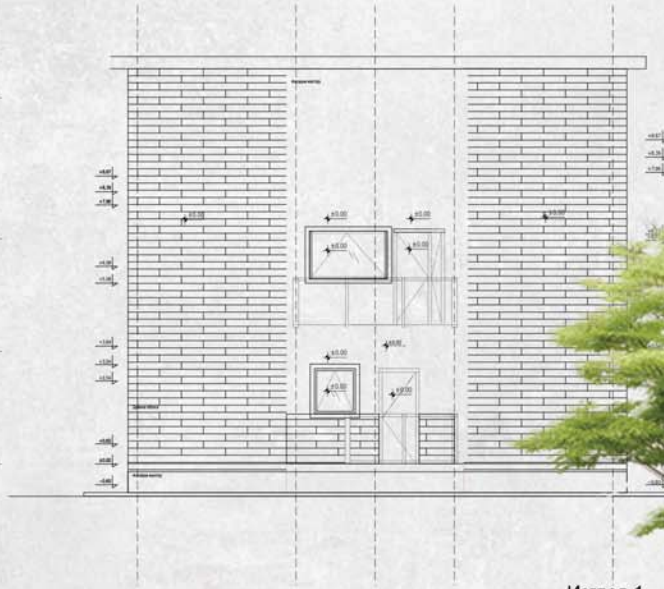

Изглед 1

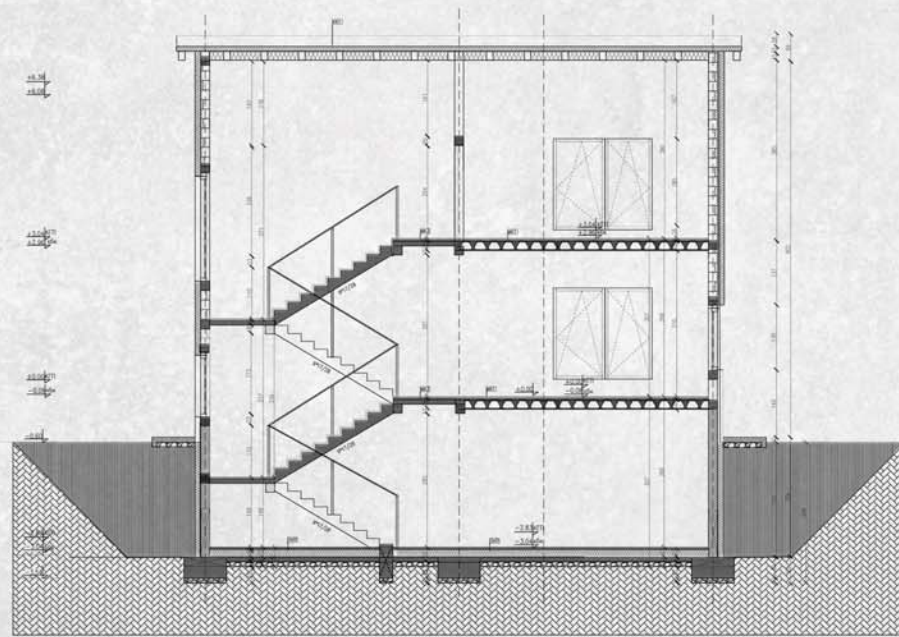

Подужни пресек

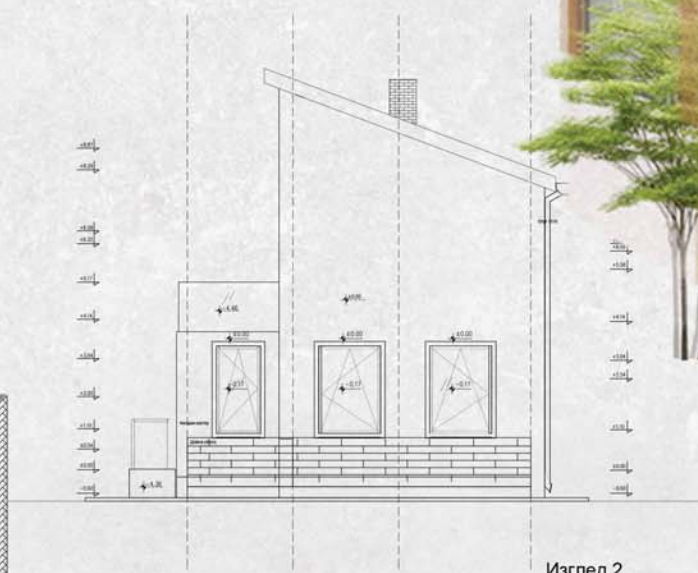

Изглед 2



3D модел

СИНТЕЗА ЕЛЕМЕНАТА  
И СКЛОПОВА -  
ПРОЈЕКАТ ЗИДАНЕ  
ЗГРАДЕ

наставник:  
др ЉИЉАНА БУКАНОВИЋ  
арх. НЕВЕНА ЛУКИЋ,  
асистент

ЈЕЛЕНА ИЛИЋ  
2020/11154

ПРОЈЕКАТ СИНТАК

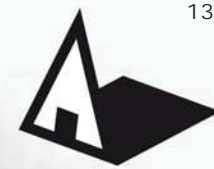

Универзитет у Београду  
Архитектонски факултет  
ОСНОВНЕ АКАДЕМСКЕ СТУДИЈЕ  
АРХИТЕКТУРА

школска година 2020/2021  
СТУДИЈСКА ЦЕЛИНА АК

СИНТЕЗА ЕЛЕМЕНАТА  
И СКЛОПОВА -  
ПРОЈЕКАТ ЗИДАНЕ  
ЗГРАДЕ

наставник:  
др. ЉИЉАНА БУКАНОВИЋ,  
професор  
маст. инж. арх. НЕВЕНА ЛУКИЋ,  
асистент

ЈОВАН ПОПОВИЋ  
2019/11229

ПРОЈЕКАТ СИНТАК

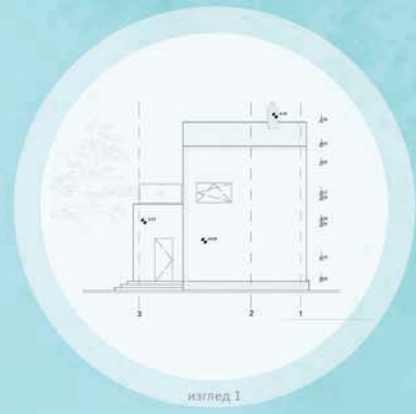

изглед 1

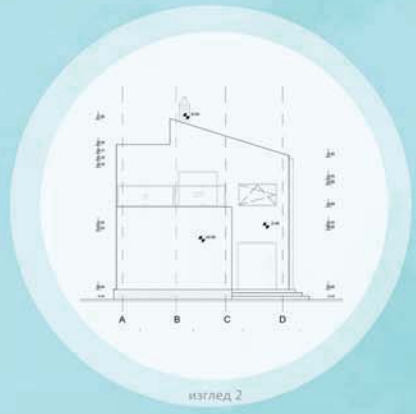

изглед 2

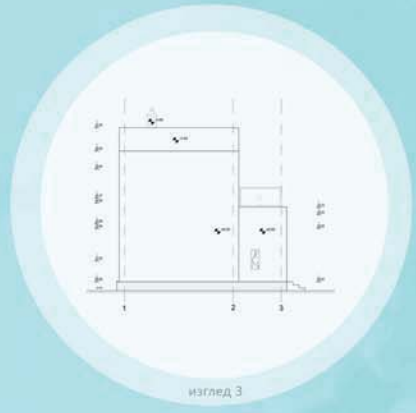

изглед 3

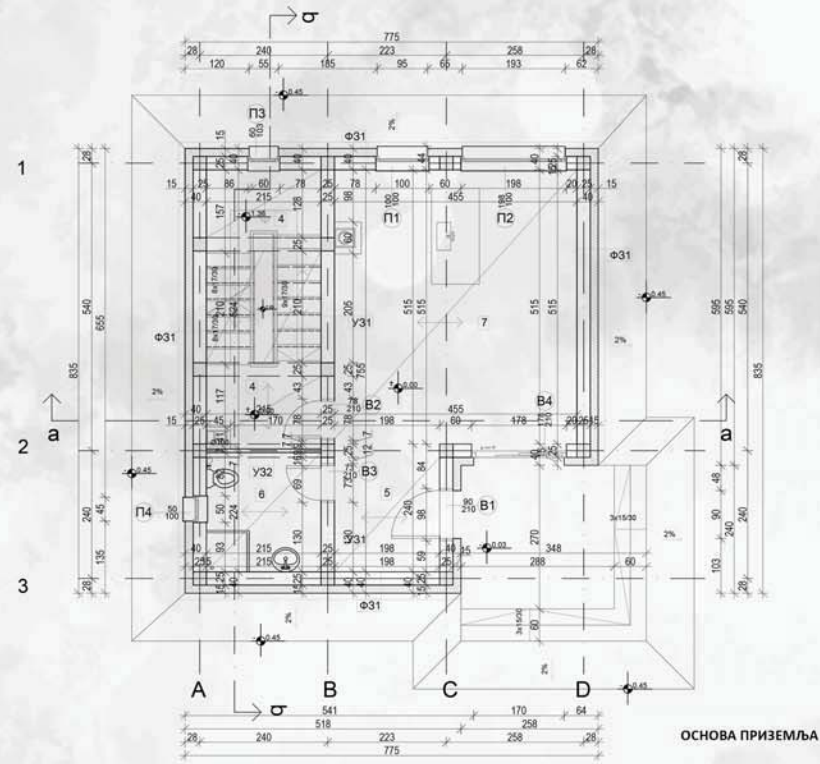

ОСНОВА ПРИЗЕМЉА

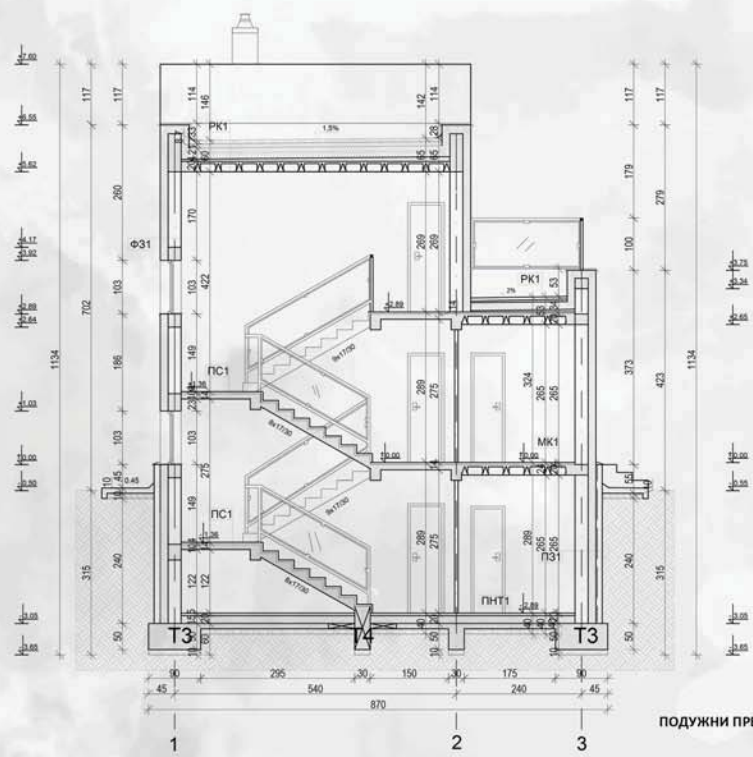

ПОДУЖНИ ПРЕСЕК 6-6





Универзитет у Београду  
Архитектонски факултет  
ОСНОВНЕ АКАДЕМСКЕ СТУДИЈЕ  
АРХИТЕКТУРА

школска година 2020/2021  
СТУДИЈСКА ЦЕЛИНА АК

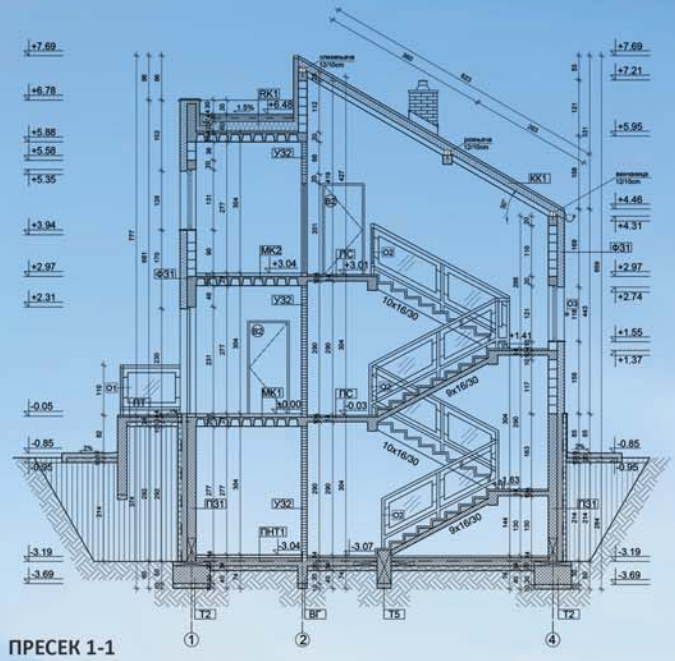

ПРЕСЕК 1-1

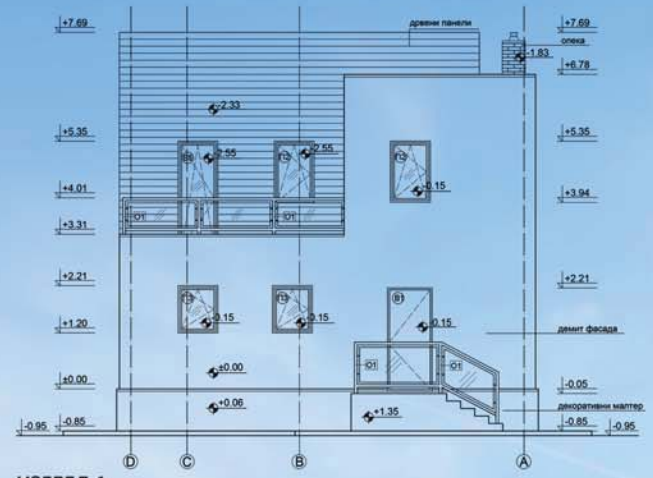

ИЗГЛЕД 1

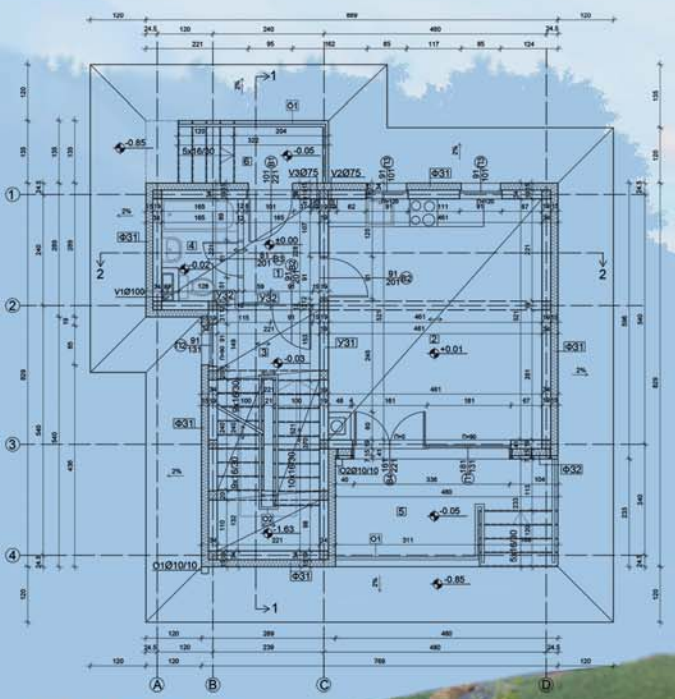

ОСНОВА ПРИЗЕМЉА



СИНТЕЗА ЕЛЕМЕНАТА  
И СКЛОПОВА -  
ПРОЈЕКАТ ЗИДАНЕ  
ЗГРАДЕ

наставник:  
др Љиљана Букановић,  
ван. проф.  
арх. Невена Лукић,  
асистент

Јована Ћировић  
2020/11003

ПРОЈЕКАТ СИНТАК





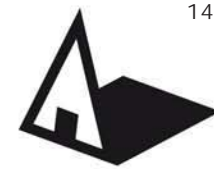

Универзитет у Београду  
Архитектонски факултет  
ОСНОВНЕ АКАДЕМСКЕ СТУДИЈЕ  
АРХИТЕКТУРА

школска година 2020/2021  
СТУДИЈСКА ЦЕЛИНА АК

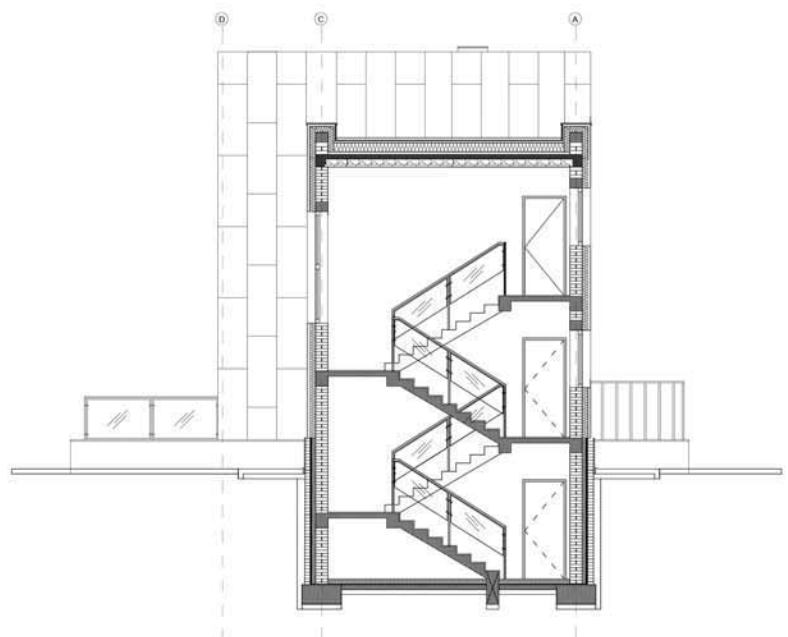
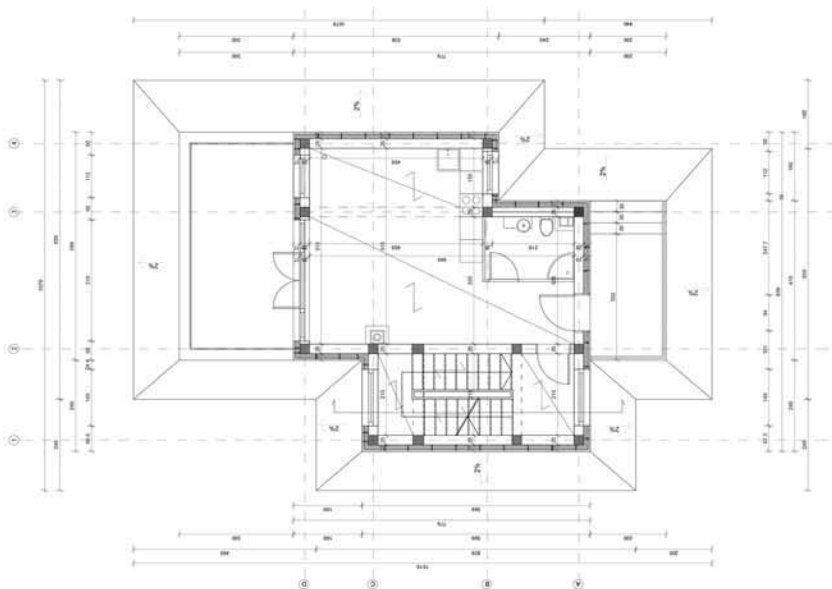
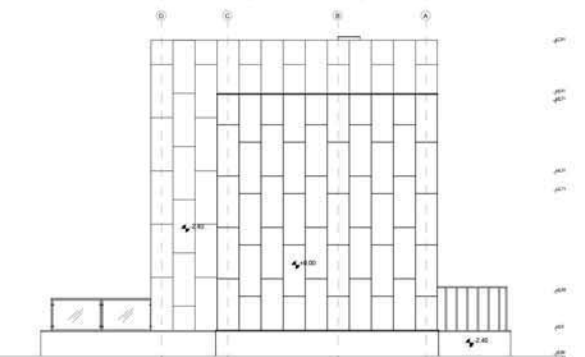
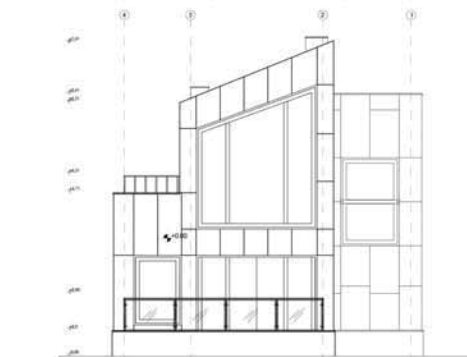
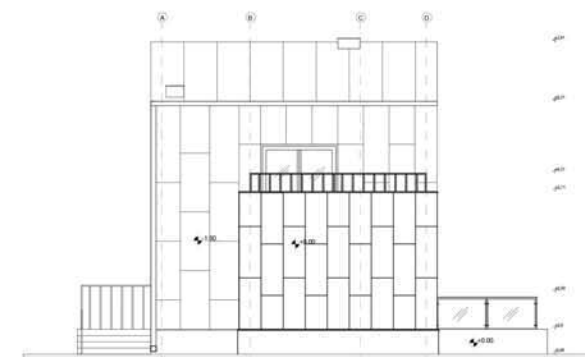
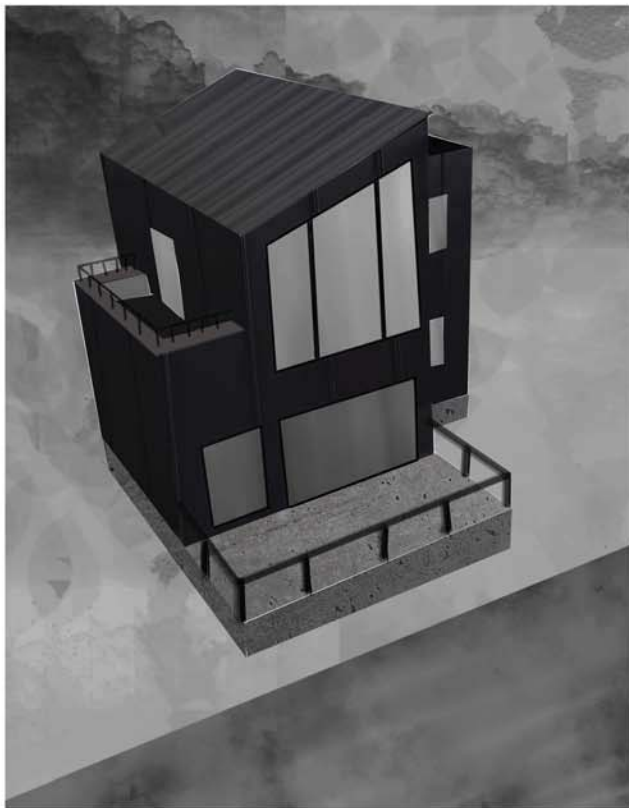

СИНТЕЗА ЕЛЕМЕНАТА  
И СКЛОПОВА -  
ПРОЈЕКАТ ЗИДАНЕ  
ЗГРАДЕ

наставник:  
др. Љиљана Ђукановић

асистент  
Невена Лукић

Лана Трајковић 2020/11075

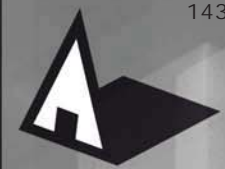

Универзитет у Београду  
Архитектонски факултет  
ОСНОВНЕ АКАДЕМСКЕ СТУДИЈЕ  
АРХИТЕКТУРА

школска година 2020/2021  
СТУДИЈСКА ЦЕЛИНА АК

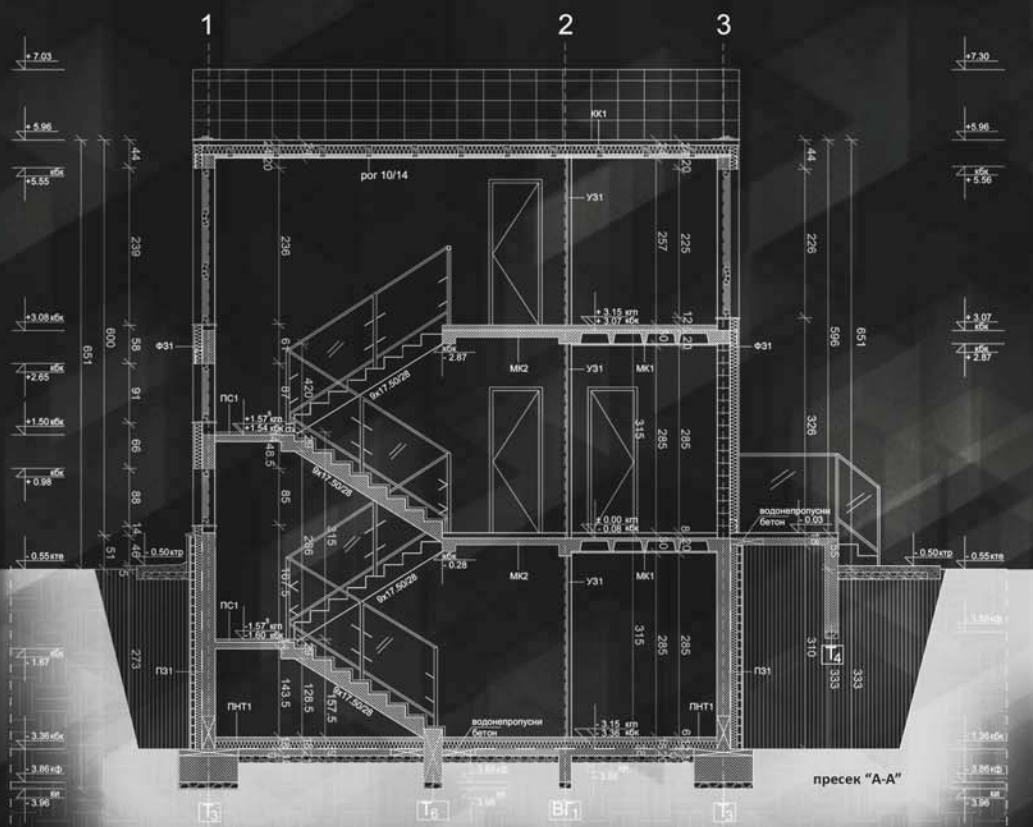

пресек "А-А"



изглед 1

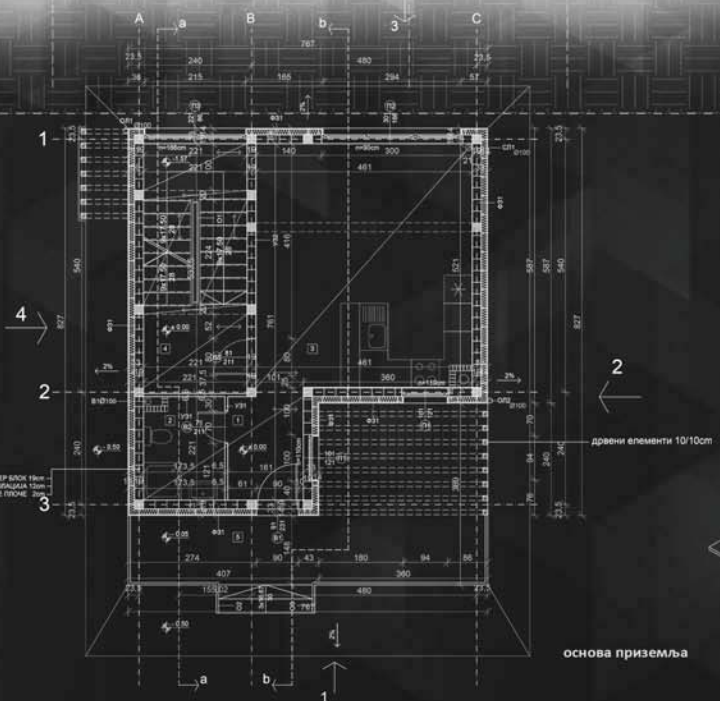

основа приземља

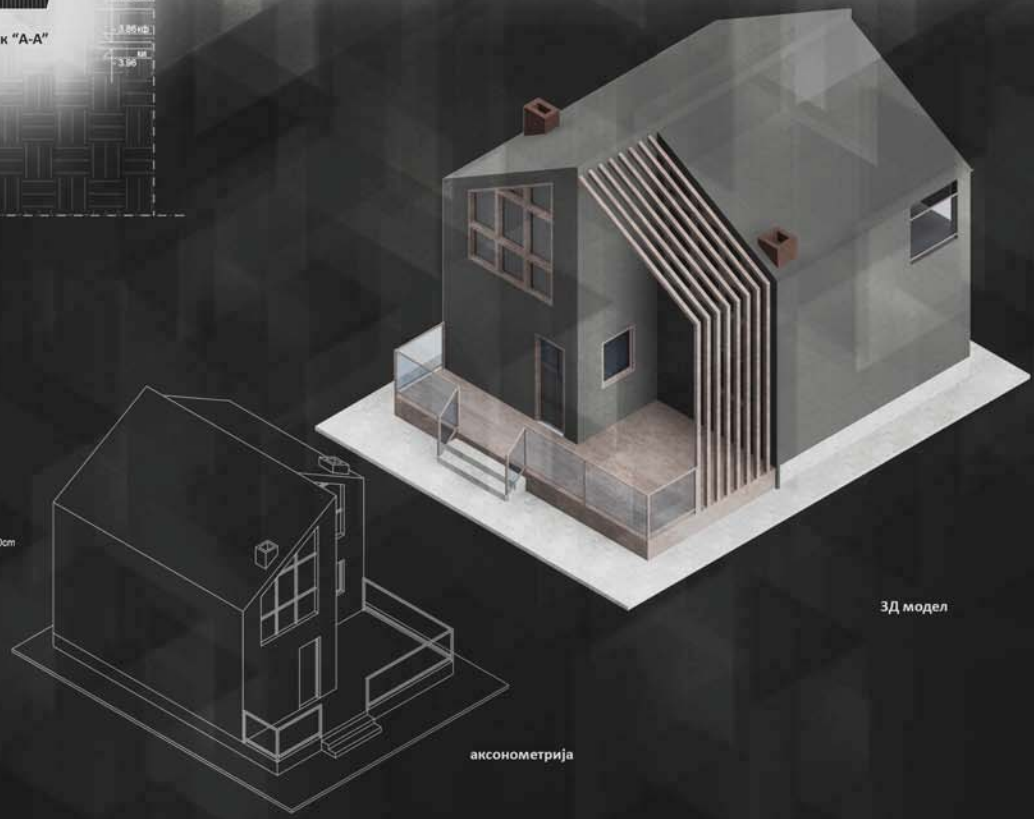

3Д модел

аксонометрија

СИНТЕЗА ЕЛЕМЕНАТА  
И СКЛОПОВА -  
ПРОЈЕКАТ ЗИДАНЕ  
ЗГРАДЕ

наставник:  
др ЉИЉАНА БУКАНОВИЋ  
ван. проф.  
маст.инж. арх. НЕВЕНА ЛУКИЋ  
асистент

ЛЕНКА ЦВЕТКОВИЋ  
11085/2020

ПРОЈЕКАТ СИНТАК





540  
Универзитет у Београду  
Архитектонски факултет  
ОСНОВНЕ АКАДЕМСКЕ СТУДИЈЕ

школска година 2020/2021  
СТУДИЈСКА ЦЕЛИНА  
СИНТЕЗА ЕЛЕМЕНАТА И СКЛОПОВА  
ПРОЈЕКАТ ЗИДАНЕ ЗГРАДЕ



ПРОЈЕКАТ:

наставник:  
др Љиљана Ђукановић  
ван, проф.  
асистент:  
Невена Лукић

Марија Церовић  
Арсенијевић  
2020\_11128



Универзитет у Београду  
Архитектонски факултет  
ОСНОВНЕ АКАДЕМСКЕ СТУДИЈЕ  
АРХИТЕКТУРА (ОАСА)  
школска година 2020/2021  
СТУДИЈСКА ЦЕЛИНА АК2

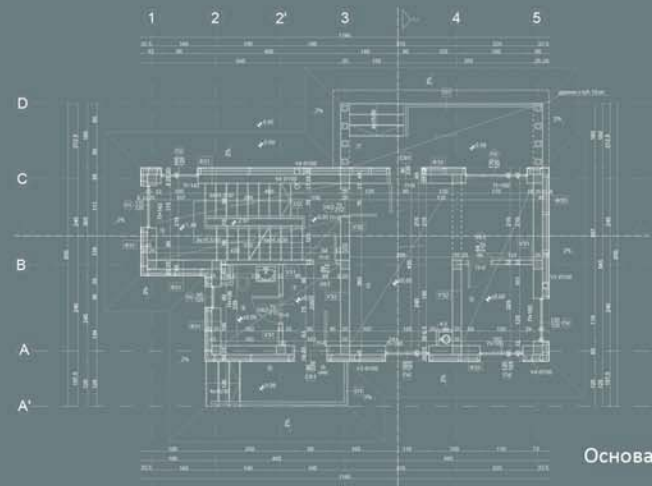

Основа приземља

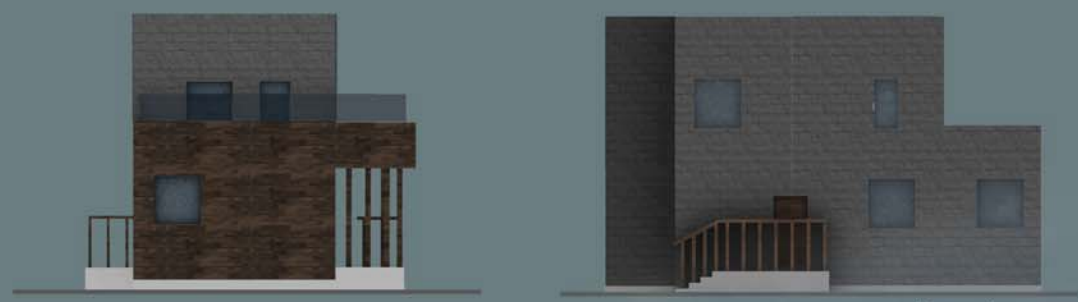

Материјализована фасада

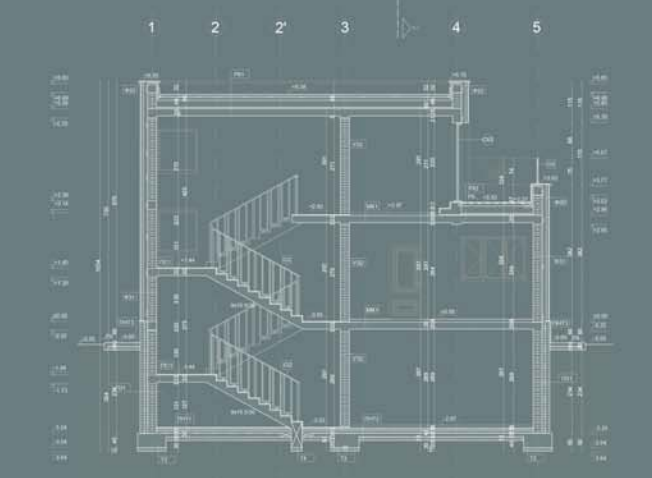

Пресек 1-1

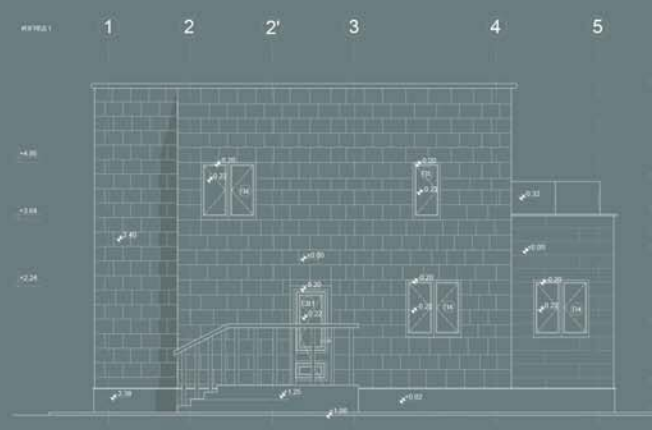

Изглед



3D модел

СИНТЕЗА ЕЛЕМЕНАТА  
И СКЛОПОВА -  
ПРОЈЕКАТ ЗИДАНЕ  
ЗГРАДЕ

наставник:  
др Љиљана Букановић,  
ванредни професор  
арх. НЕВЕНА ЛУКИЋ,  
асистент

МАРИЈА ЈОЦКОВИЋ  
2020/11032

ПРОЈЕКАТ СИНТАК



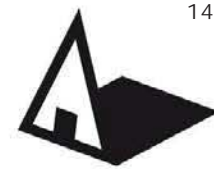

Универзитет у Београду  
Архитектонски факултет  
ОСНОВНЕ АКАДЕМСКЕ  
СТУДИЈЕ АРХИТЕКТУРА

школска година 2020/2021  
СТУДИЈСКА ЦЕЛИНА АК

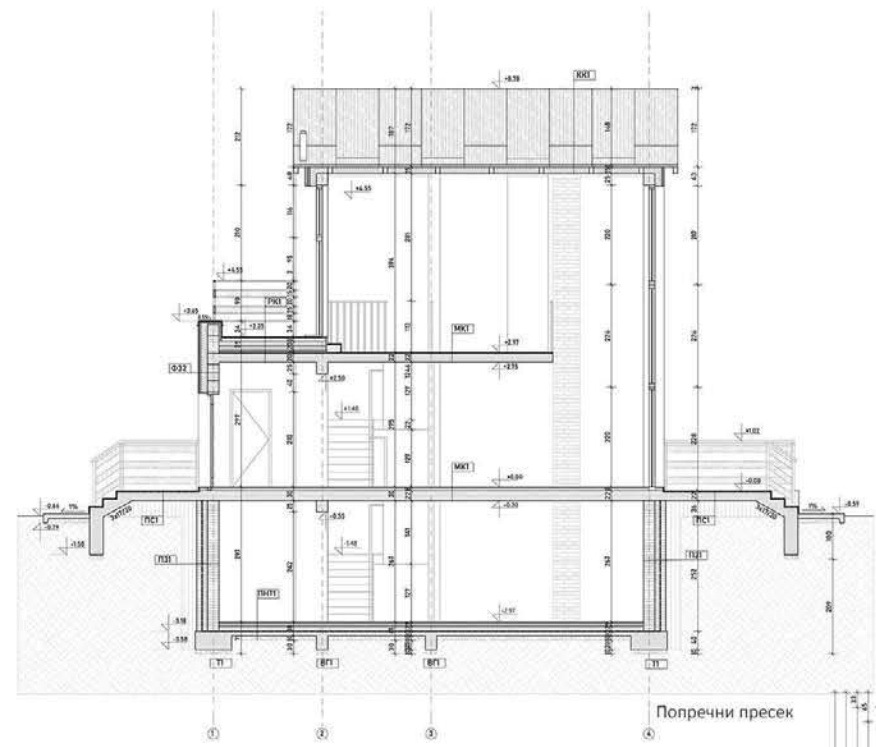

Попречни пресек

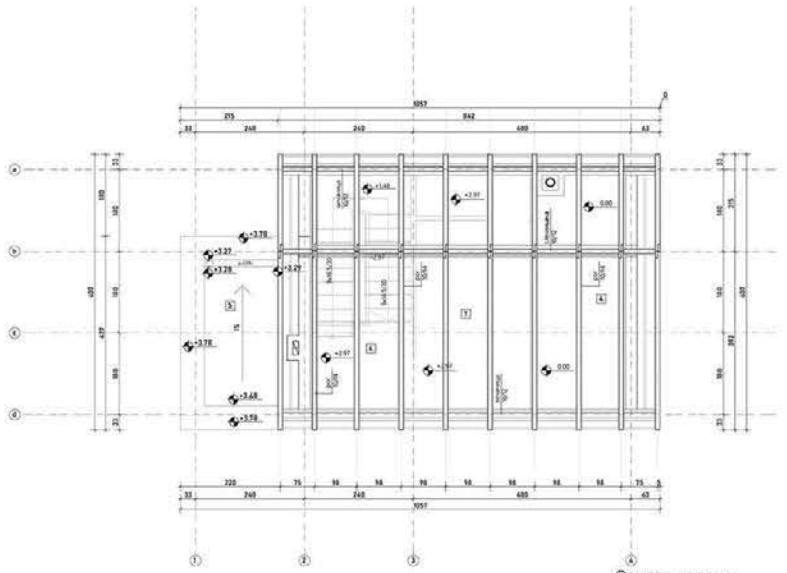

Основа кровне конструкције

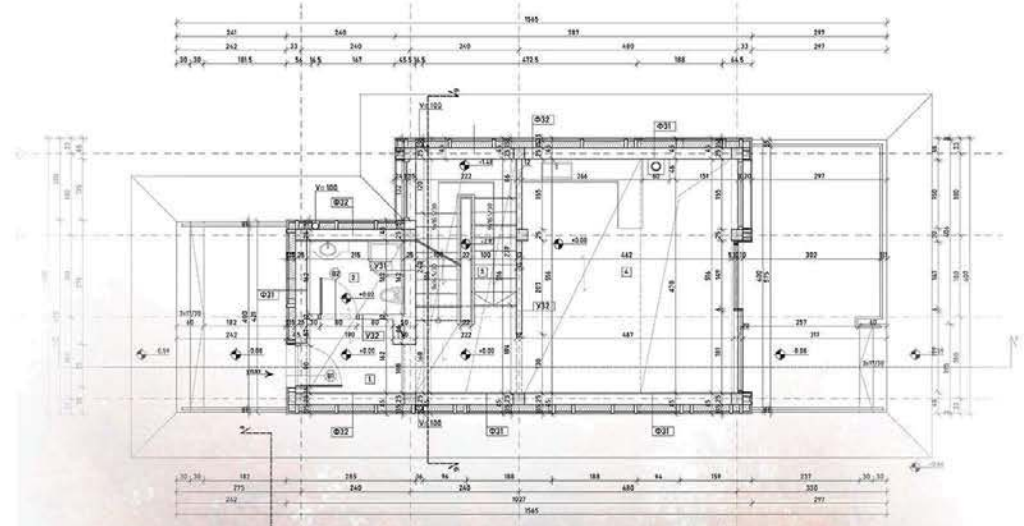

Основа приземља

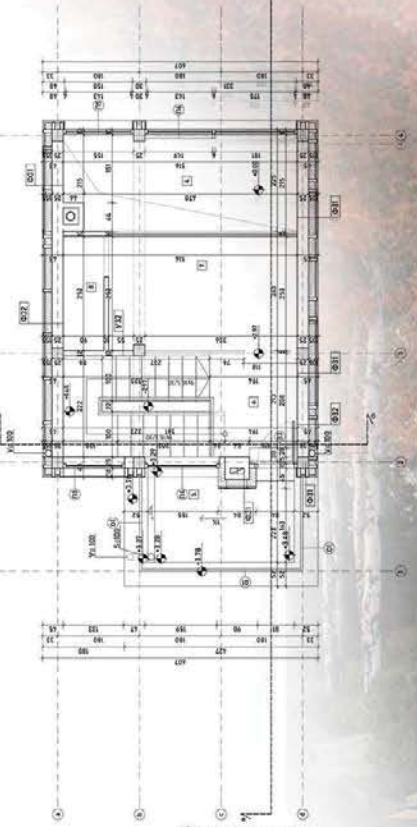

Основа спрата

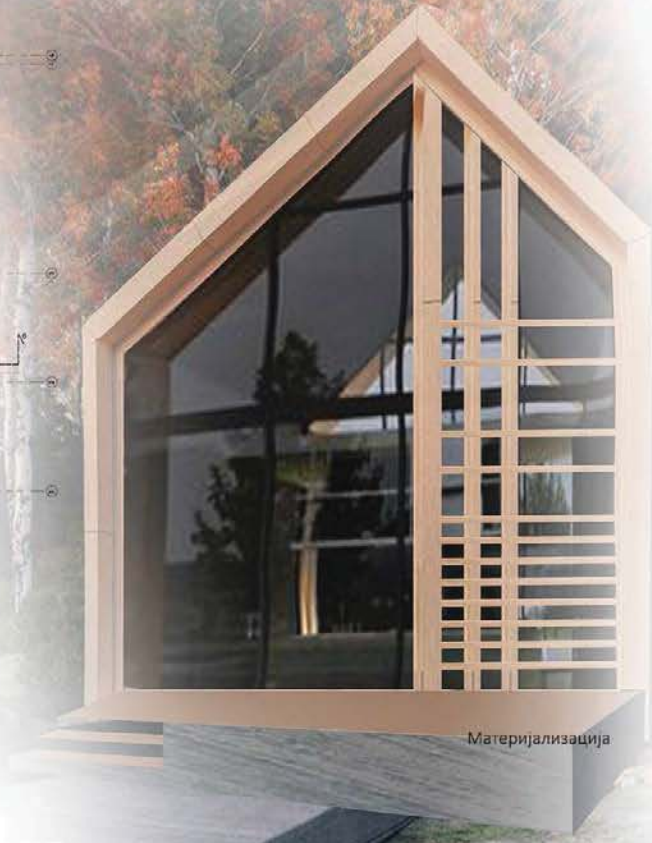

Материјализација

СИНТЕЗА ЕЛЕМЕНАТА  
И СКЛОПОВА -  
ПРОЈЕКАТ ЗИДАНЕ  
ЗГРАДЕ

наставник:  
др Љиљана Ђукановић,  
в. проф  
др/мр/арх. ИМЕ И ПРЕЗИМЕ,  
асистент

Марија Јовановић  
2020/11041

ПРОЈЕКАТ СИНТАК

ЦЕ



Универзитет у Београду  
Архитектонски факултет

ОСНОВНЕ АКАДЕМСКЕ СТУДИЈЕ  
АРХИТЕКТУРА

школска година 2020/2021  
СТУДИЈСКА ЦЕЛИНА АК

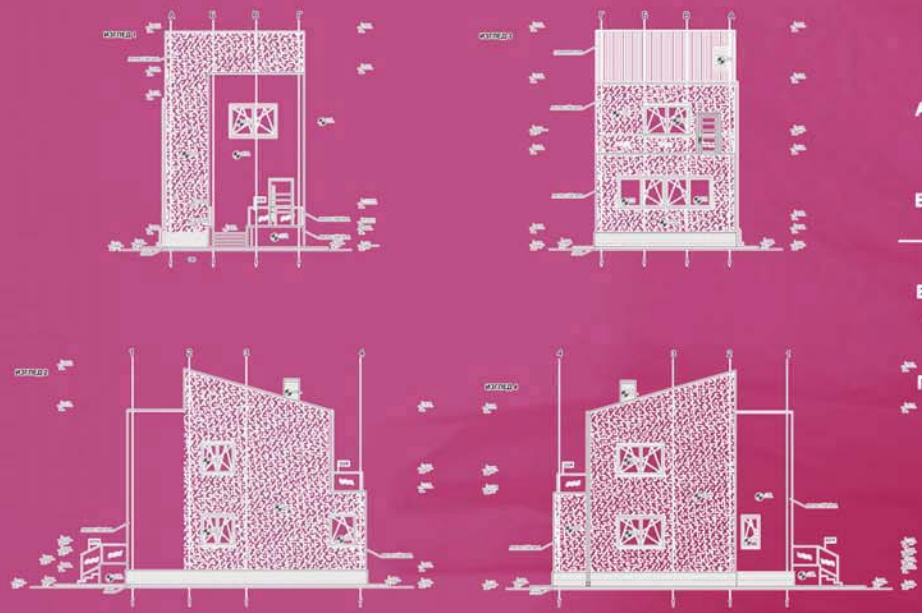

ИЗГЛЕДИ

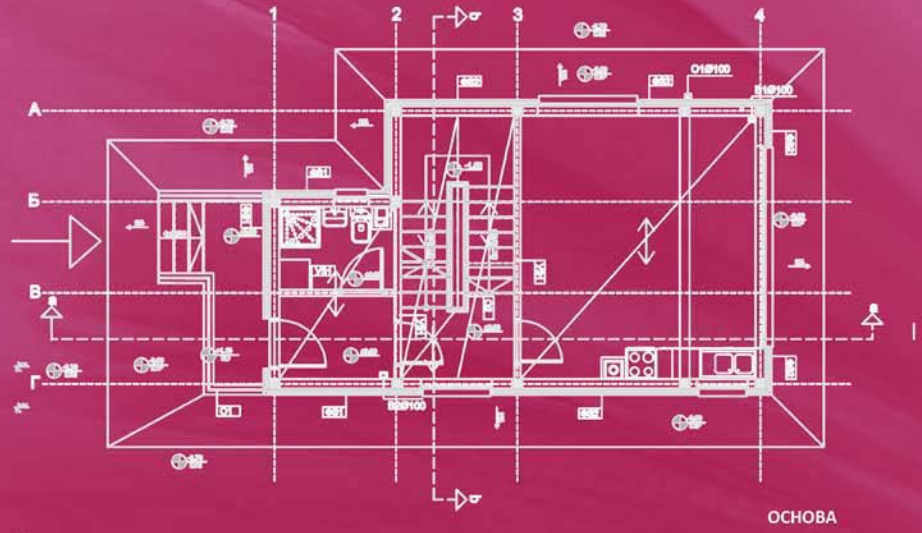

ОСНОВА

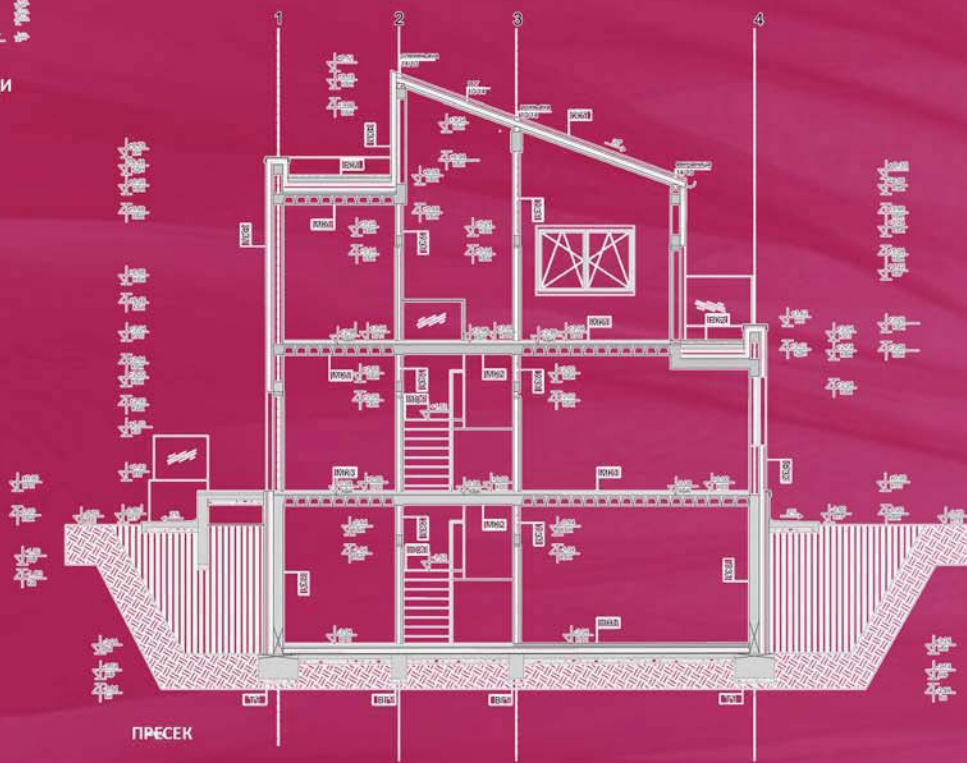

ПРЕСЕК



АКСОНОМЕТРИЈА

СИНТЕЗА ЕЛЕМЕНАТА  
И СКЛОПОВА -  
ПРОЈЕКАТ ЗИДАНЕ  
ЗГРАДЕ

наставник:  
др Љиљана Ђукановић  
арх. Невена Лукић  
асистент

Маша Кашић  
2020/11234





Универзитет у Београду  
Архитектонски факултет  
ОСНОВНЕ АКАДЕМСКЕ СТУДИЈЕ  
АРХИТЕКТУРА

школска година 2020/2021  
СТУДИЈСКА ЦЕЛИНА АК

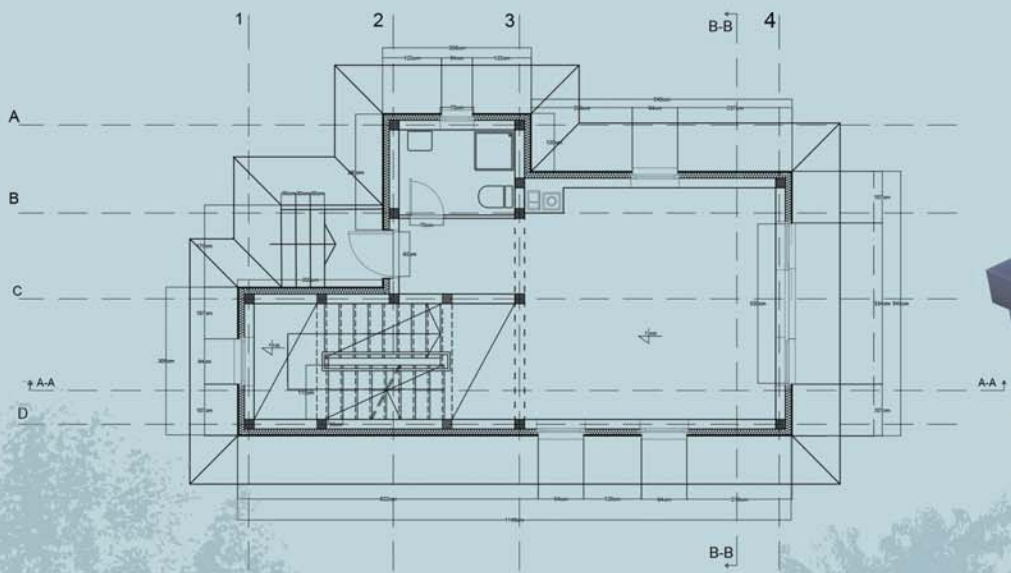

Основа приземља



3d модел

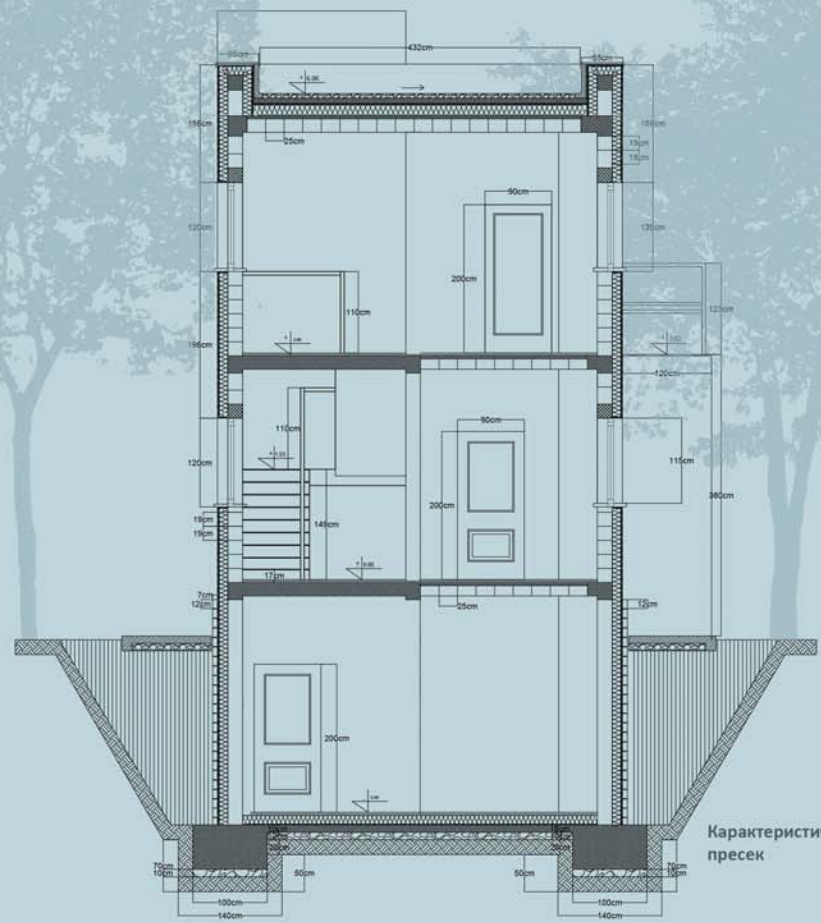

Кarakterистични пресек

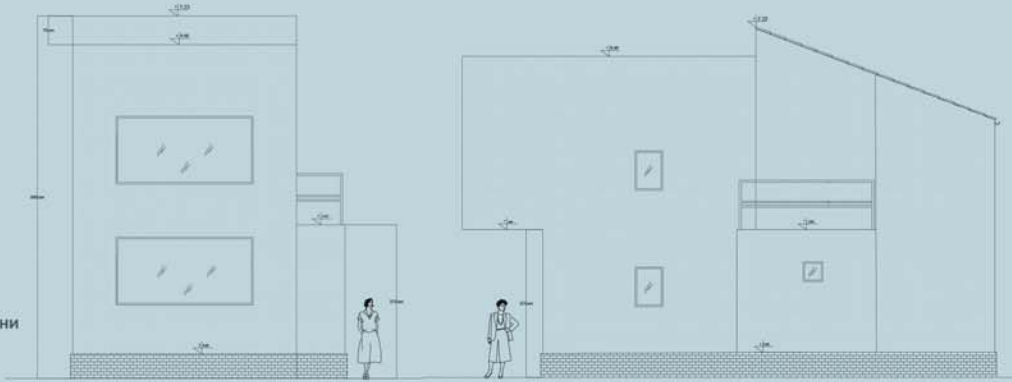

Изгледи

**СИНТЕЗА ЕЛЕМЕНАТА И СКЛОПОВА - ПРОЈЕКАТ ЗИДАНЕ ЗГРАДЕ**

наставник:  
др. Љиљана Ђукановић,  
професор  
маст. инж. арх. Невена Лукић,  
асистент

Миa Михаиловић  
2019\_11238

ПРОЈЕКАТ СИНТАК



Универзитет у Београду  
Архитектонски факултет

ОСНОВНЕ АКАДЕМСКЕ СТУДИЈЕ  
АРХИТЕКТУРА

школска година 2020/2021  
СТУДИЈСКА ЦЕЛИНА АК

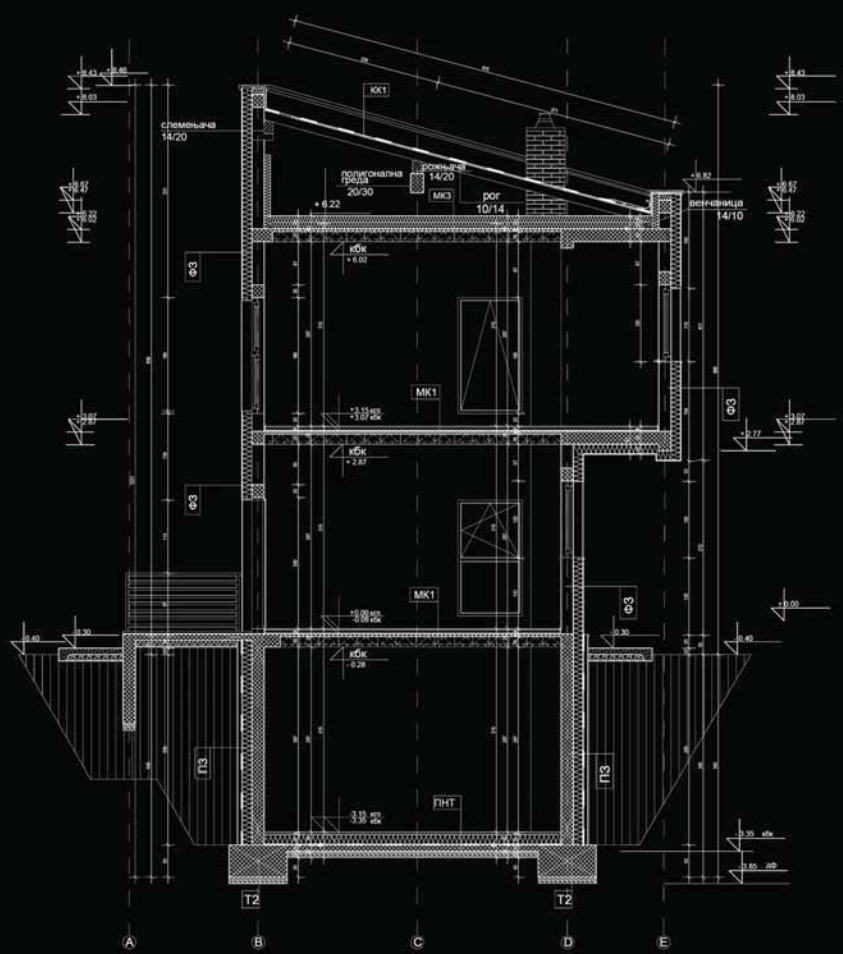

ПОПРЕЧНИ ПРЕСЕК 2-2

ИЗГЛЕД 4

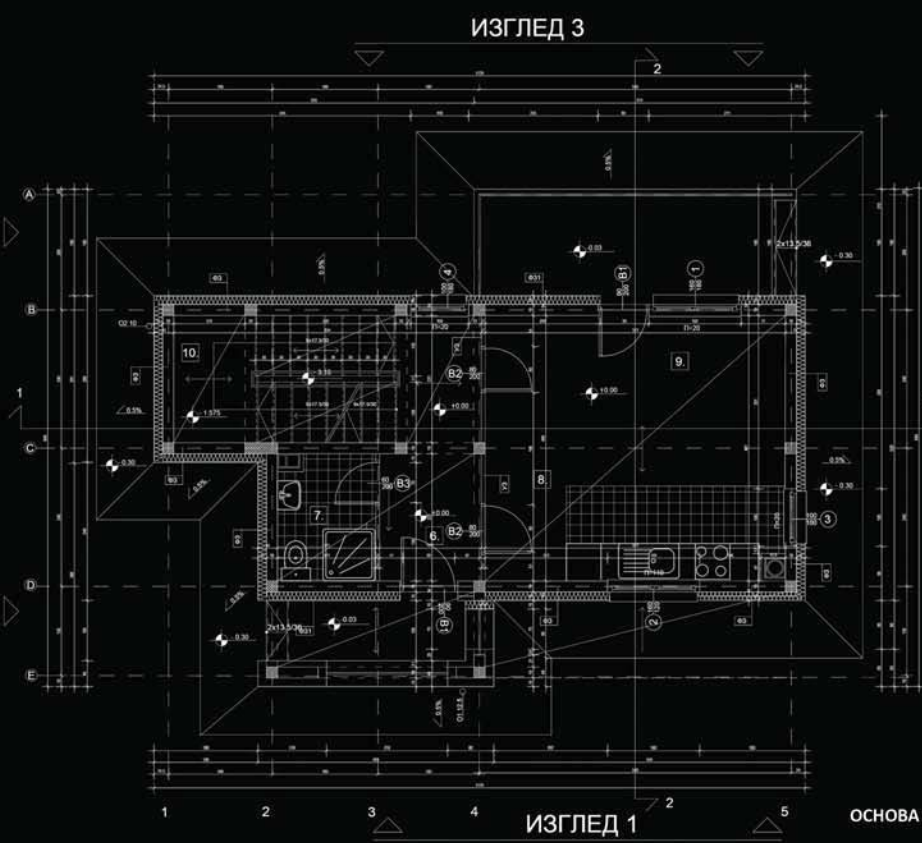

ИЗГЛЕД 1

ОСНОВА ПРИЗЕМЉА

ИЗГЛЕД 2

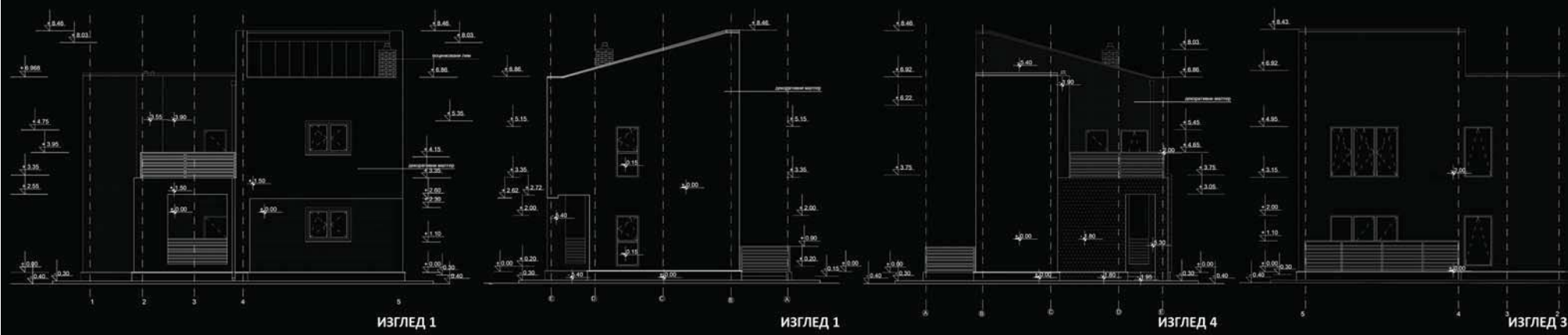

ИЗГЛЕД 1

ИЗГЛЕД 1

ИЗГЛЕД 4

ИЗГЛЕД 3

СИНТЕЗА ЕЛЕМЕНАТА  
И СКЛОПОВА -  
ПРОЈЕКАТ ЗИДАНЕ  
ЗГРАДЕ

наставник:  
доц. др. Љиљана Ђукановић,  
ванредни професор  
маст. инж. арх. НЕВЕНА ЛУКИЋ  
асистент

МИЛА ЈЕРЕМИЋ  
2020\_11229

ПРОЈЕКАТ СИНТАК



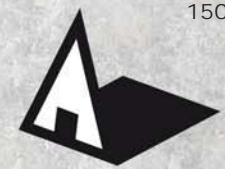

Универзитет у Београду  
Архитектонски факултет

ОСНОВНЕ АКАДЕМСКЕ СТУДИЈЕ  
АРХИТЕКТУРА

школска година 2020/2021  
СТУДИЈСКА ЦЕЛИНА АК

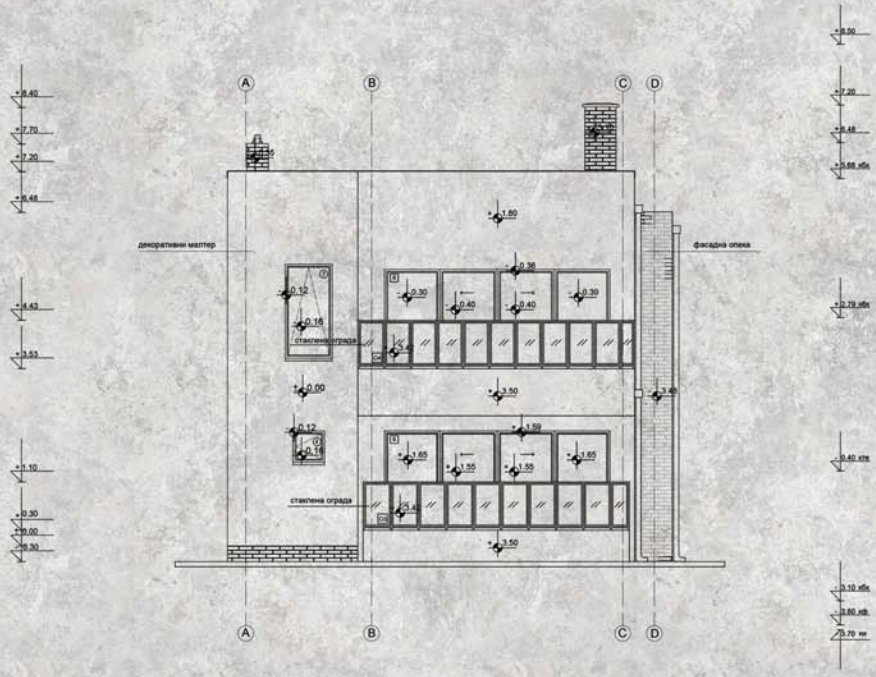

изглед

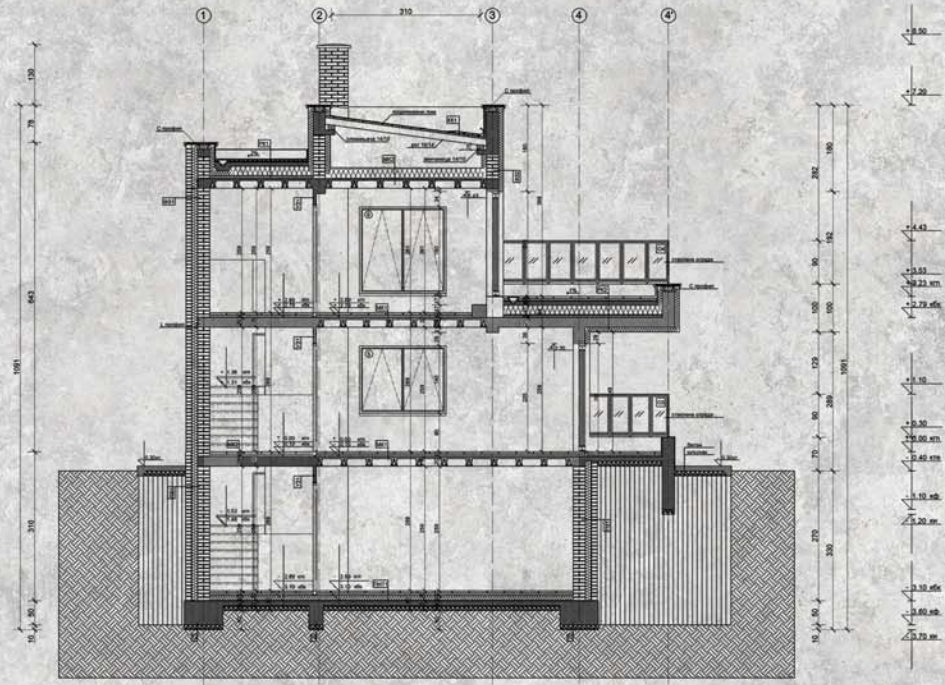

пресек АА

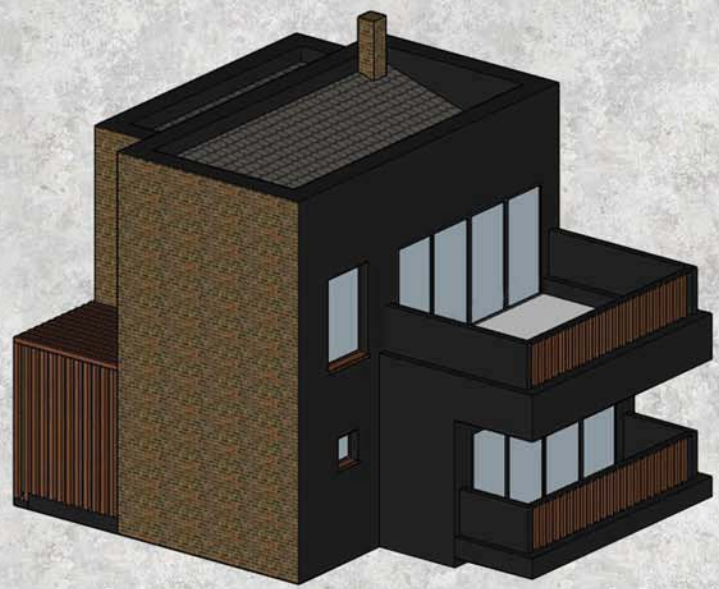

аксонометрија

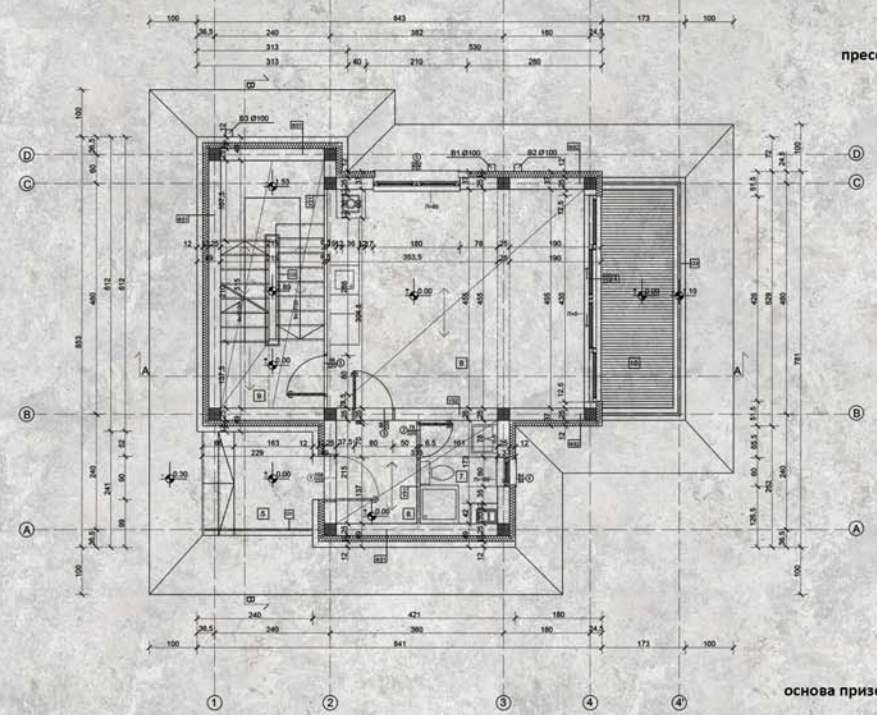

основа приземља

СИНТЕЗА ЕЛЕМЕНАТА  
И СКЛОПОВА -  
ПРОЈЕКАТ ЗИДАНЕ  
ЗГРАДЕ

наставник:  
доц. др ЉИЉАНА БУКАНОВИЋ,  
вандредни професор  
маст. инж. арх. НЕВЕНА ЛУКИЋ,  
асистент

МИЛИЦА КОВАЧЕВИЋ  
2020/11081

ПРОЈЕКАТ СИНТАК





Универзитет у Београду  
Архитектонски факултет  
ОСНОВНЕ АКАДЕМСКЕ СТУДИЈЕ  
АРХИТЕКТУРА

школска година 2020/2021  
СТУДИЈСКА ЦЕЛИНА АК

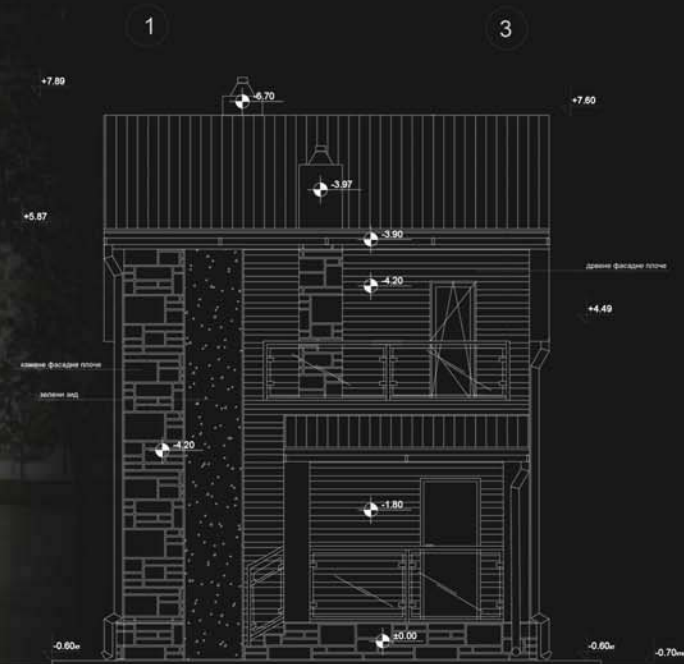
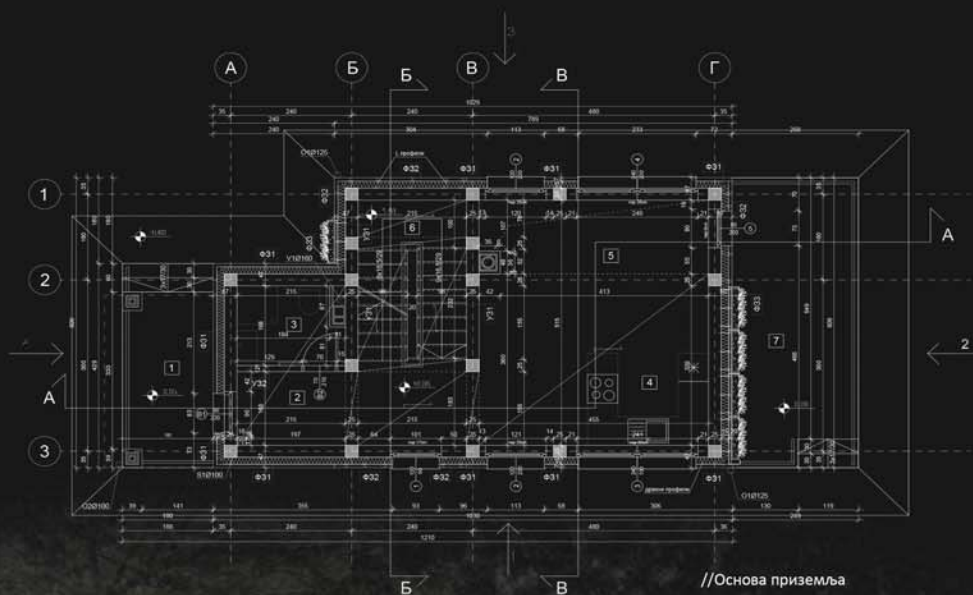

СИНТЕЗА ЕЛЕМЕНАТА  
И СКЛОПОВА -  
ПРОЈЕКАТ ЗИДАНЕ  
ЗГРАДЕ

наставник:  
др. ЉИЉАНА БУКАНОВИЋ,  
ван. проф.  
маст.инж.арх. НЕВЕНА ЛУКИЋ,  
асистент

МИЉАНА ЂИРИЋ  
2020/11073

ПРОЈЕКАТ СИНТАК



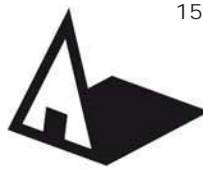

Универзитет у Београду  
Архитектонски факултет  
ОСНОВНЕ АКАДЕМСКЕ СТУДИЈЕ  
АРХИТЕКТУРА

школска година 2020/2021  
СТУДИЈСКА ЦЕЛИНА АК

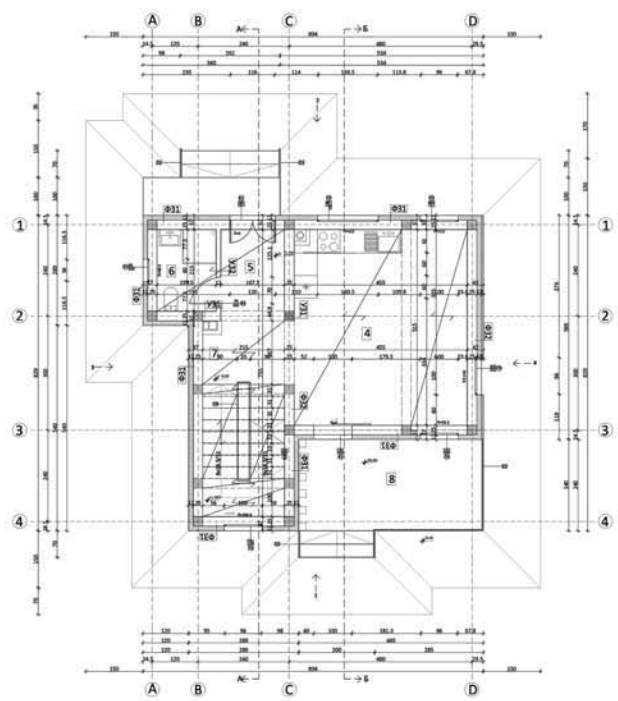

ОСНОВА ПРИЗЕМЉА

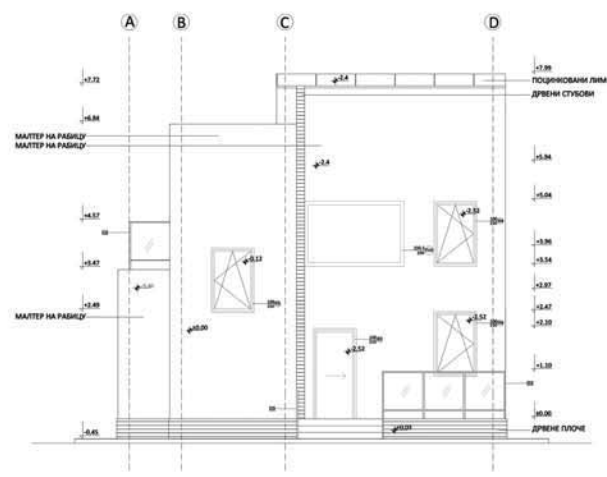

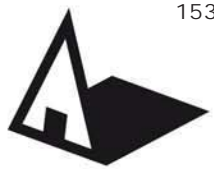

Универзитет у Београду  
Архитектонски факултет  
ОСНОВНЕ АКАДЕМСКЕ СТУДИЈЕ  
АРХИТЕКТУРА

школска година 2020/2021  
СТУДИЈСКА ЦЕЛИНА АК

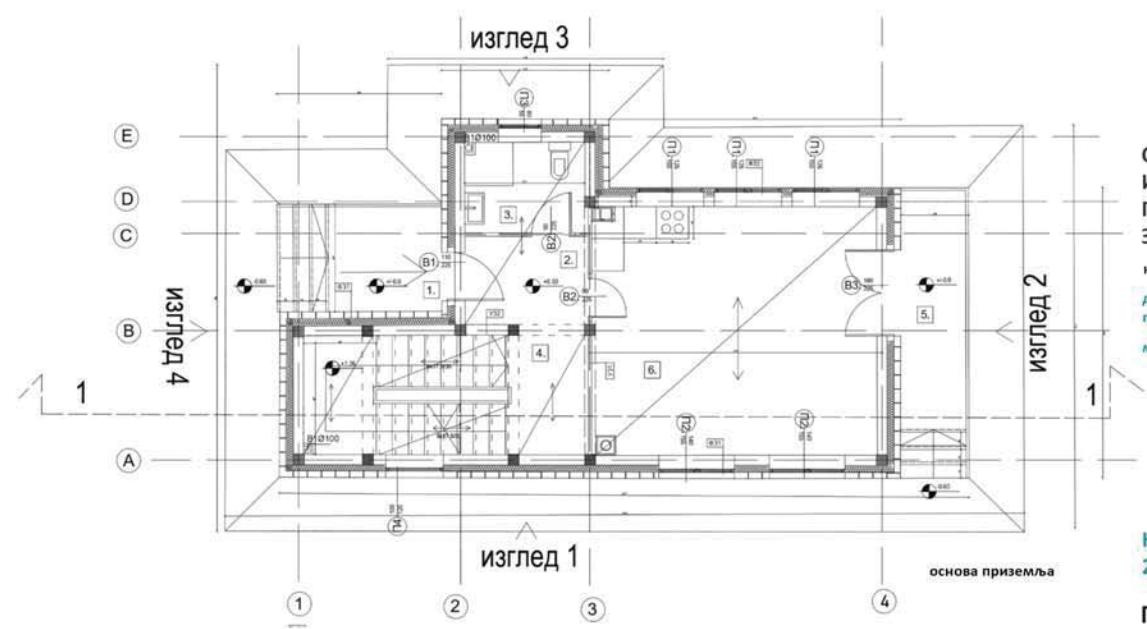
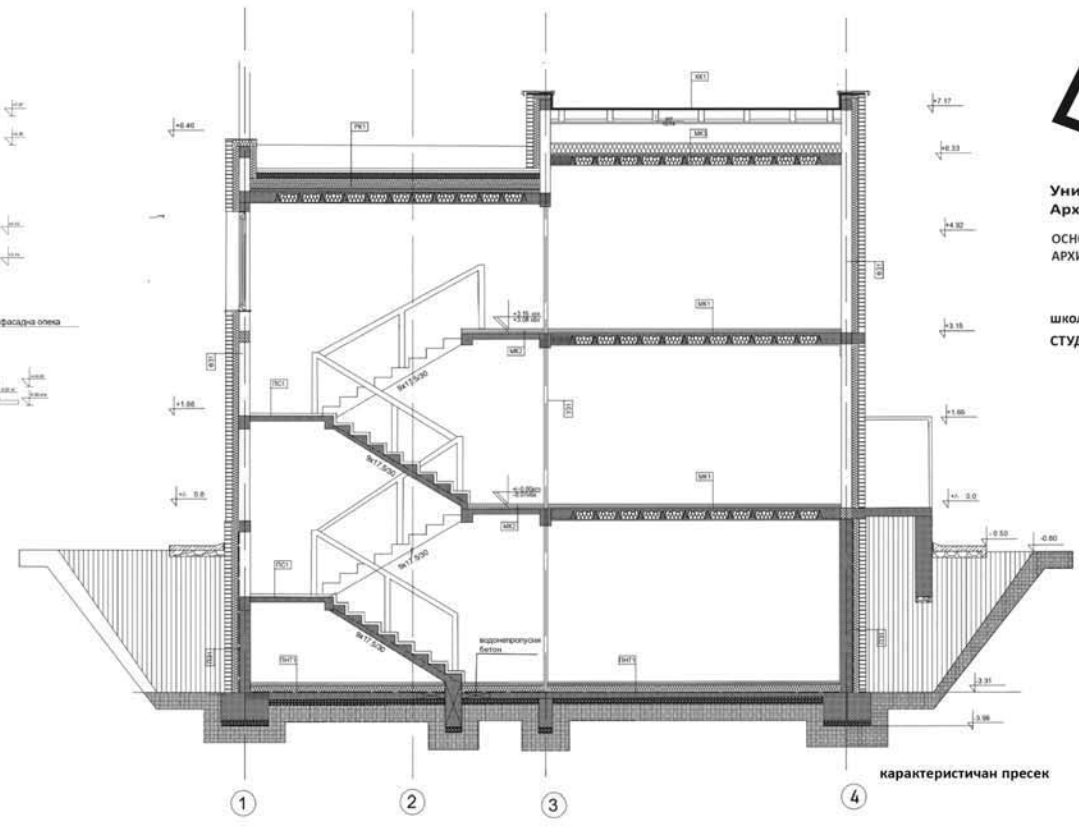
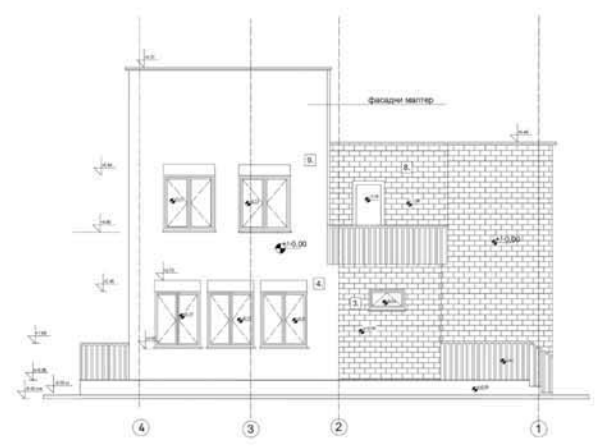
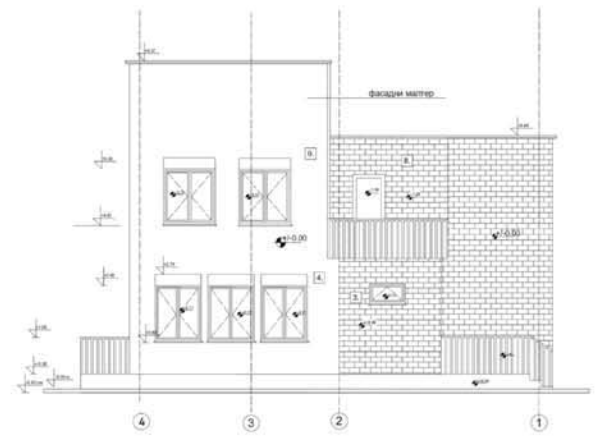
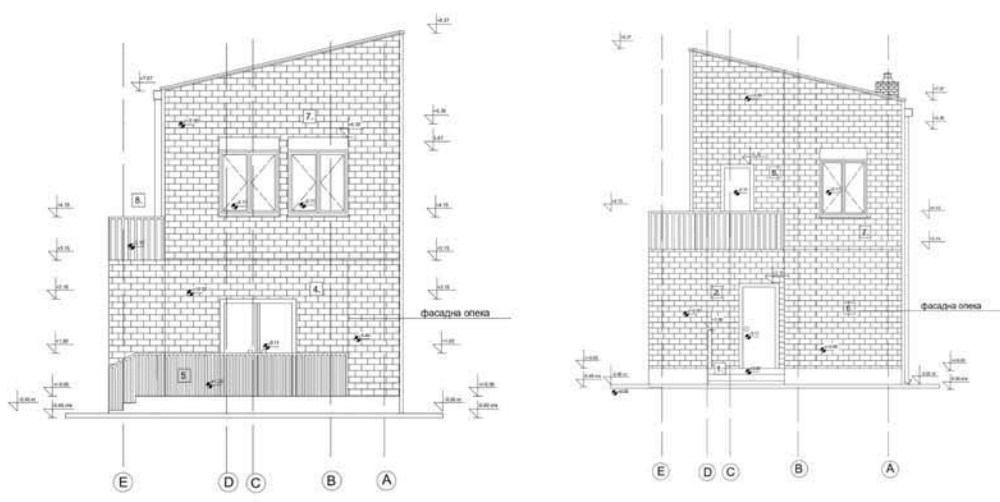

СИНТЕЗА ЕЛЕМЕНАТА  
И СКЛОПОВА -  
ПРОЈЕКАТ ЗИДАНЕ  
ЗГРАДЕ

наставник:  
др Љиљана Букановић,  
професор  
маст.инж.арх. Невена Лукић

Никица Шкорић  
2020/11226

ПРОЈЕКАТ СИНТАК





Универзитет у Београду  
Архитектонски факултет  
ОСНОВНЕ АКАДЕМСКЕ СТУДИЈЕ  
АРХИТЕКТУРА

школска година 2020/2021  
СТУДИЈСКА ЦЕЛИНА АК



ЗД ПРИКАЗ

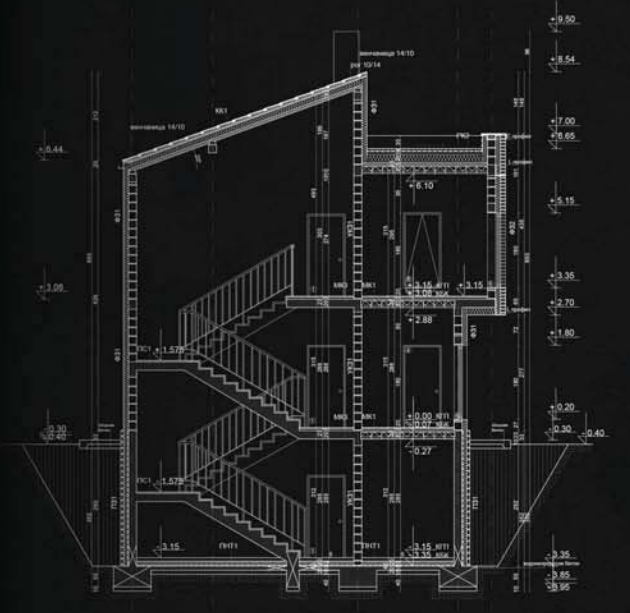

ПРЕСЕК А-А

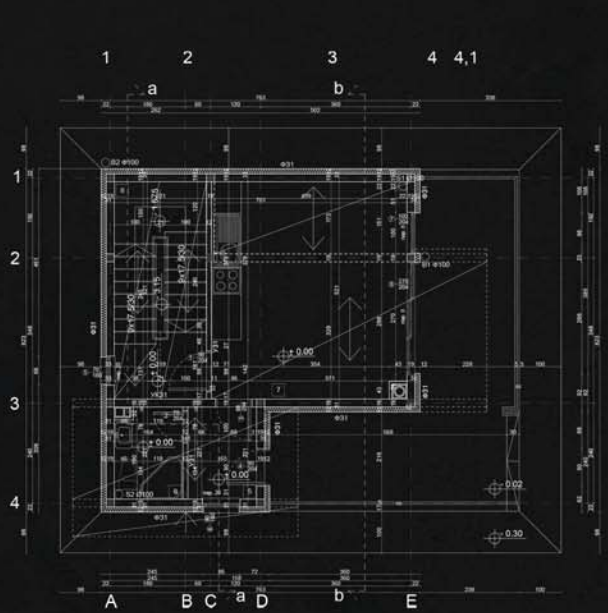

ОСНОВА ПРИЗЕМЉА

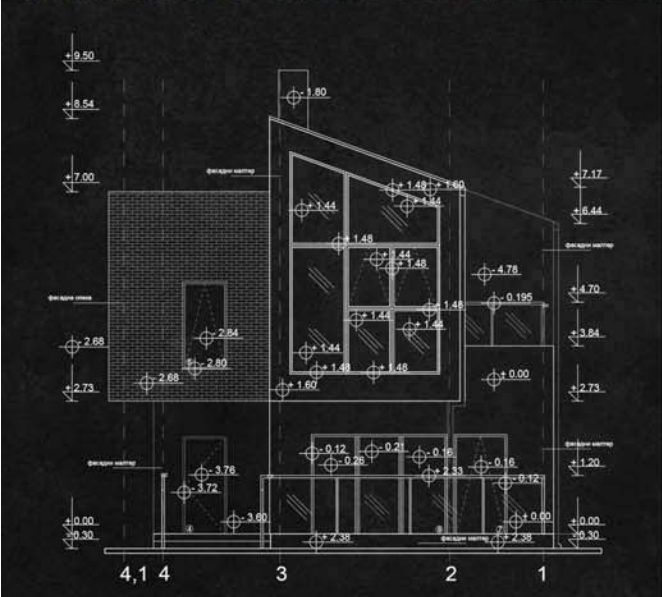

ИЗГЛЕД

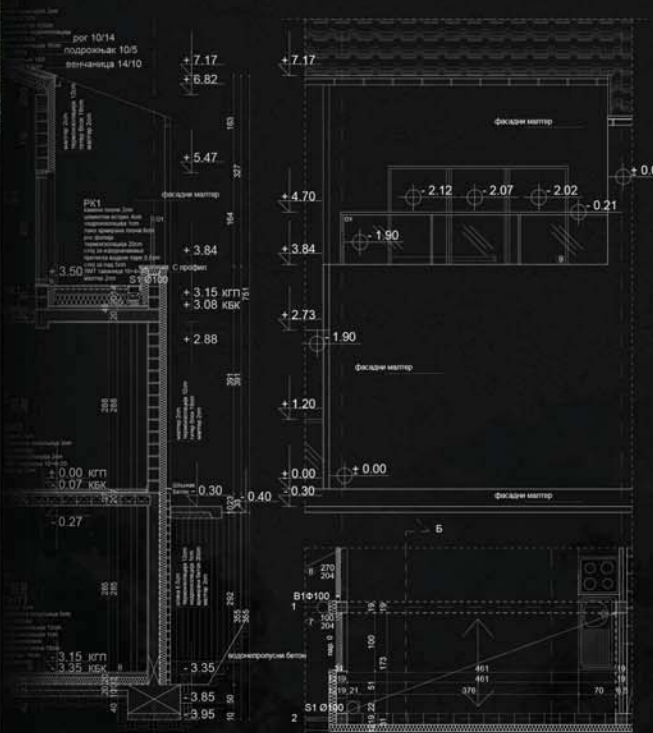

ДЕТАЉ ФАСАДЕ



ЗД ПРИКАЗ

СИНТЕЗА ЕЛЕМЕНАТА  
И СКЛОПОВА -  
ПРОЈЕКАТ ЗИДАНЕ  
ЗГРАДЕ

наставник:  
Др Љиљана Ђукановић,  
професор  
маст. инж. арх. Невена Лукић,  
асистент

Никола Јоцић  
2020/11023

ПРОЈЕКАТ СИНТАК







Универзитет у Београду  
Архитектонски факултет

ОСНОВНЕ АКАДЕМСКЕ СТУДИЈЕ  
АРХИТЕКТУРА

школска година 2020/2021  
СТУДИЈСКА ЦЕЛИНА АК

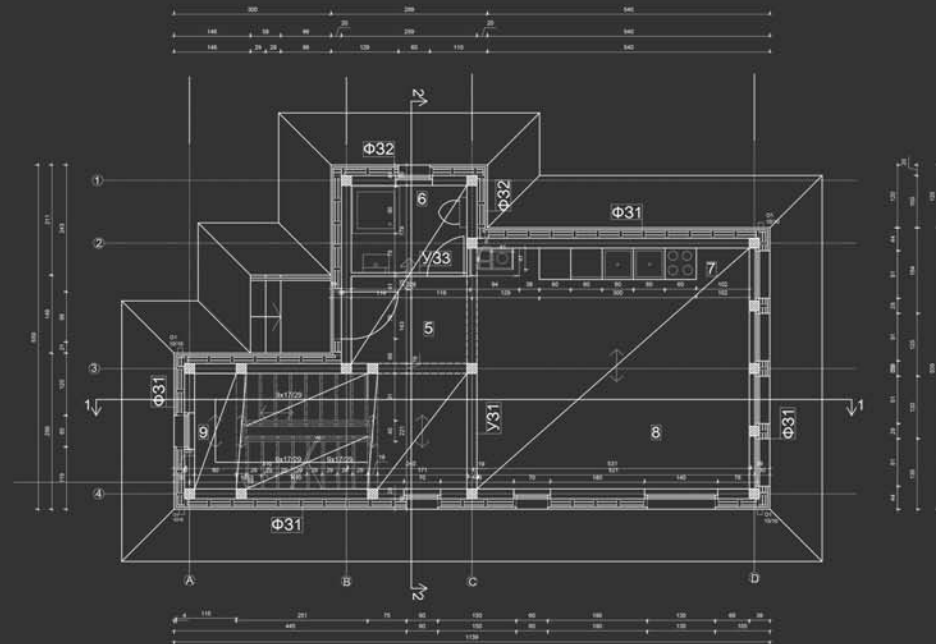
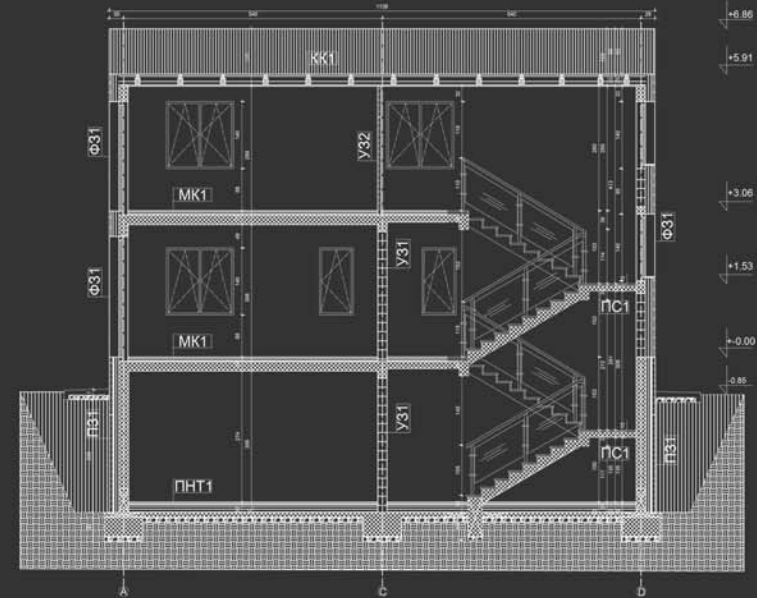
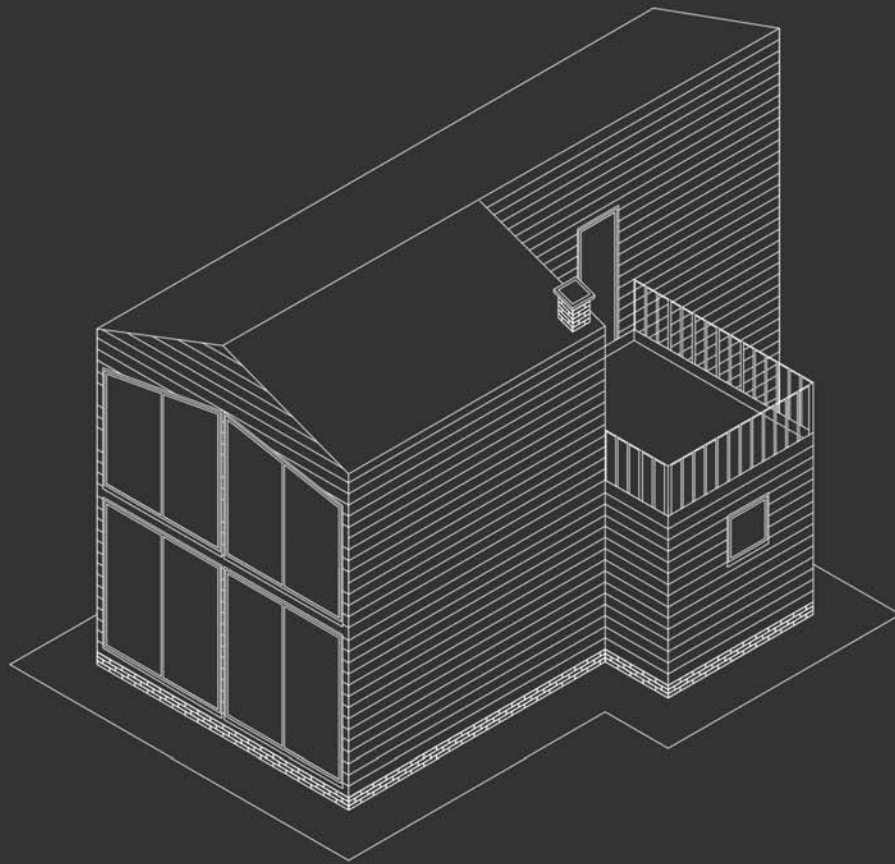

СИНТЕЗА ЕЛЕМЕНАТА  
И СКЛОПОВА -  
ПРОЈЕКАТ ЗИДАНЕ  
ЗГРАДЕ

наставник:

др ЉИЉАНА БУКАНОВИЋ,  
професор

маст. инж. арх. НЕВЕНА ЛУКИЋ,  
асистент

Павле Тријић  
2020/11069

ПРОЈЕКАТ СИНТАК



Универзитет у Београду  
Архитектонски факултет

ОСНОВНЕ АКАДЕМСКЕ СТУДИЈЕ  
АРХИТЕКТУРА

школска година 2020/2021  
СТУДИЈСКА ЦЕЛИНА АК

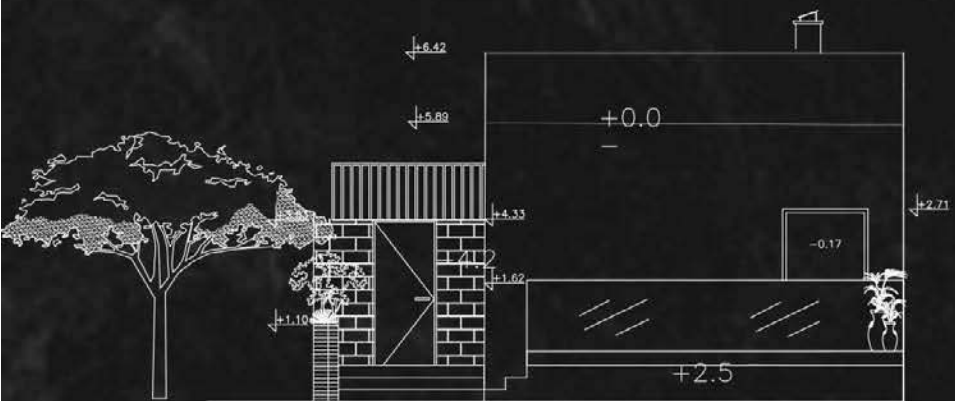

Изглед 1

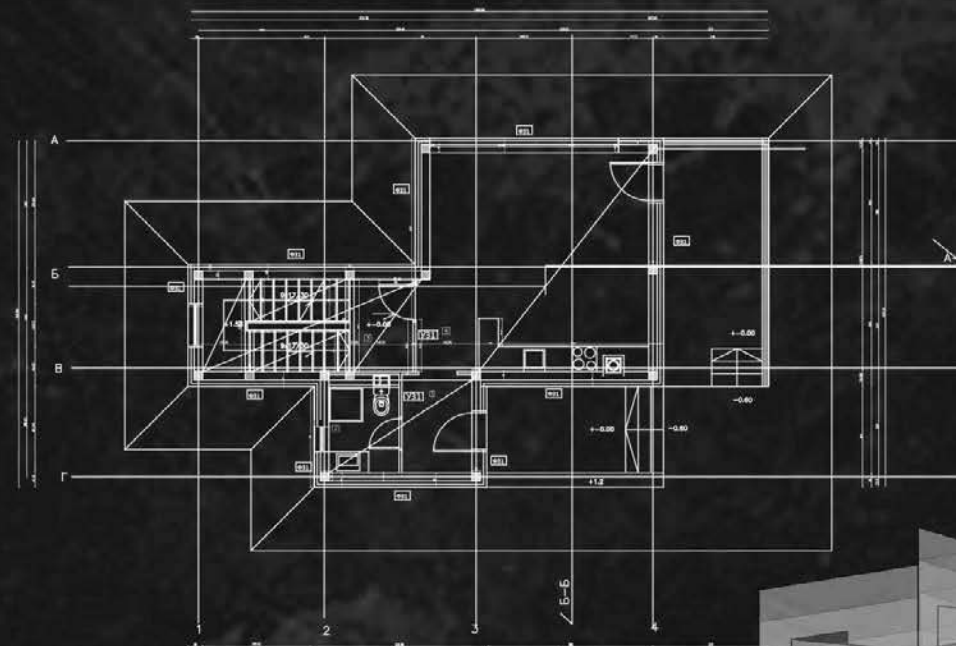

Основа приземља

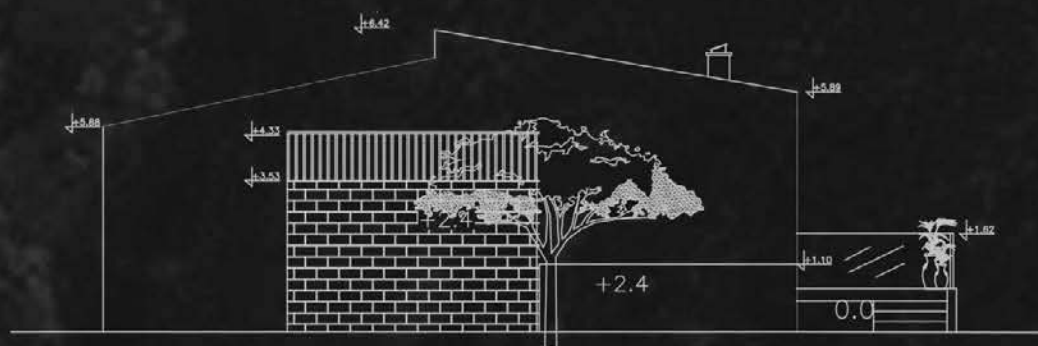

Изглед 2

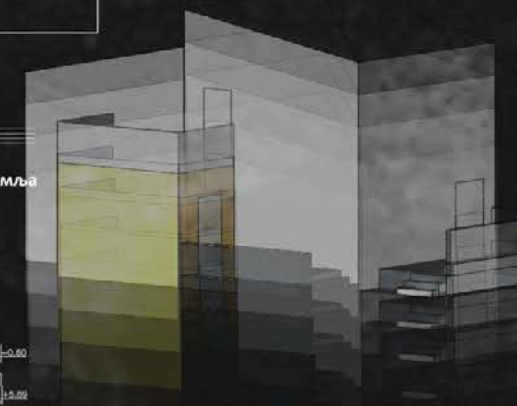

3D приказ



Изглед 3



пресек Б-Б

СИНТЕЗА ЕЛЕМЕНАТА  
И СКЛОПОВА -  
ПРОЈЕКАТ ЗИДАНЕ  
ЗГРАДЕ

наставници:

доц. др ЉИЉАНА ЂУКАНОВИЋ,  
ванредни професор

маст. инж. арх. НЕВЕНА ЛУКИЋ,  
асистент

САРА КОСТАДИНОВИЋ  
2020/11173

ПРОЈЕКАТ СИНТАК



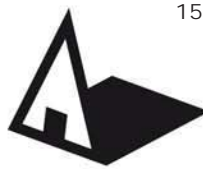

Универзитет у Београду  
Архитектонски факултет

ОСНОВНЕ АКАДЕМСКЕ СТУДИЈЕ  
АРХИТЕКТУРА

школска година 2020/2021  
СТУДИЈСКА ЦЕЛИНА АК

СИНТЕЗА ЕЛЕМЕНАТА  
И СКЛОПОВА -  
ПРОЈЕКАТ ЗИДАНЕ  
ЗГРАДЕ

наставник:  
др. ЉИЉАНА БУКАНОВИЋ,  
ван. професор,  
арх. НЕВЕНА ЛУКИЋ,  
асистент

УРОШ ЧТУРИЛО  
2019/11139

ПРОЈЕКАТ СИНТАК

### 3Д МОДЕЛ



ИЗГЛЕД 4

### ДЕТАЉ

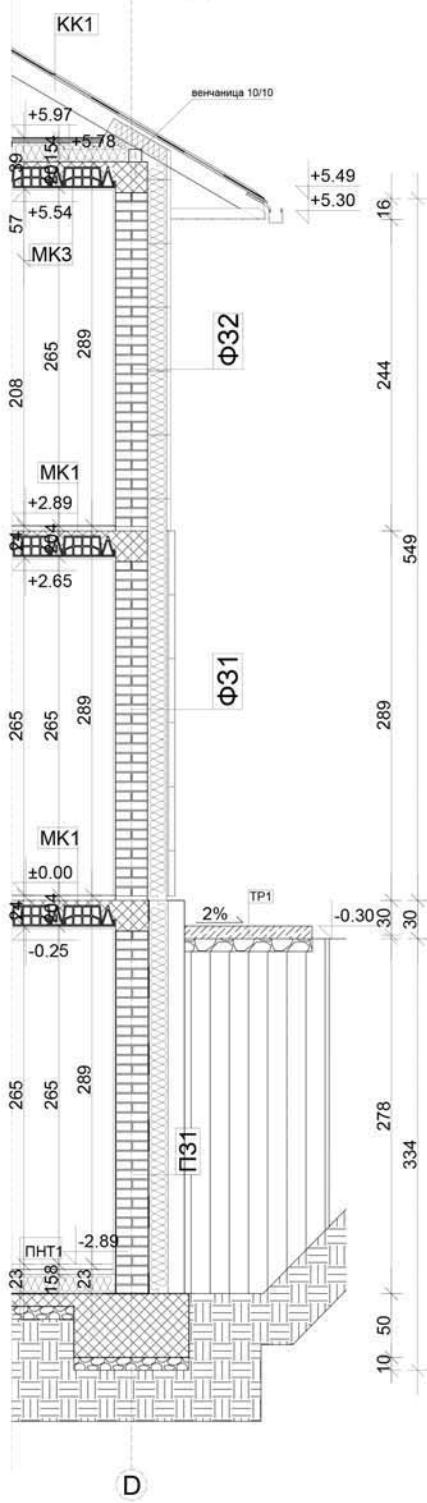

Основа приземља

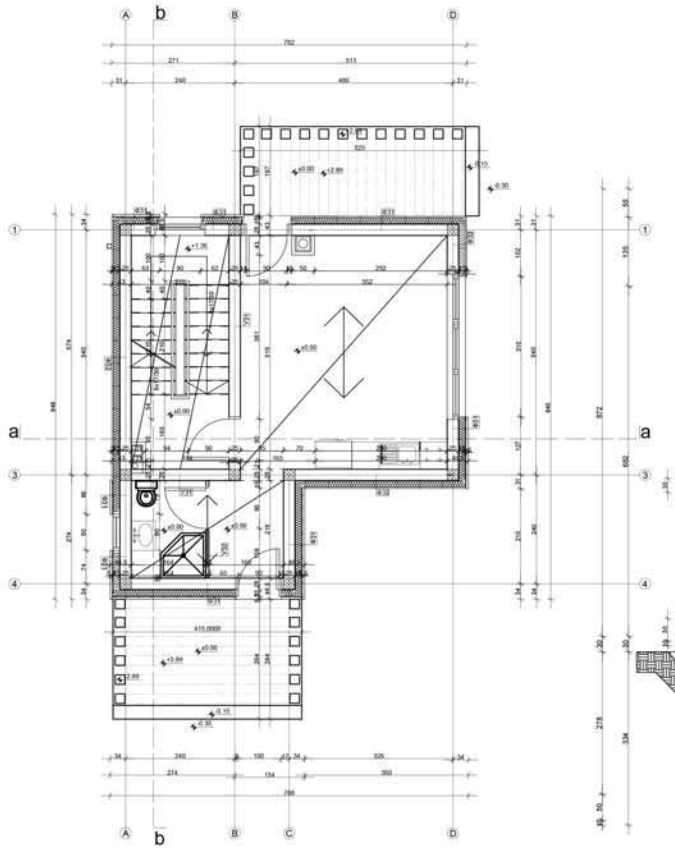

Пресек а-а

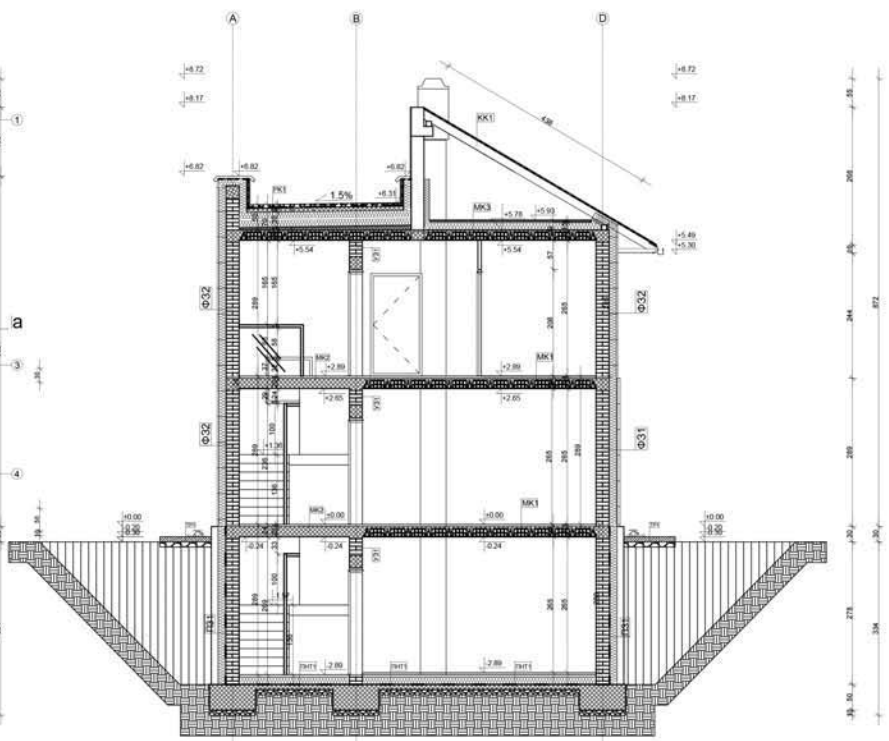



Универзитет у Београду  
Архитектонски факултет  
ОСНОВНЕ АКАДЕМСКЕ СТУДИЈЕ  
АРХИТЕКТУРА

школска година 2020/2021  
СТУДИЈСКА ЦЕЛИНА АК

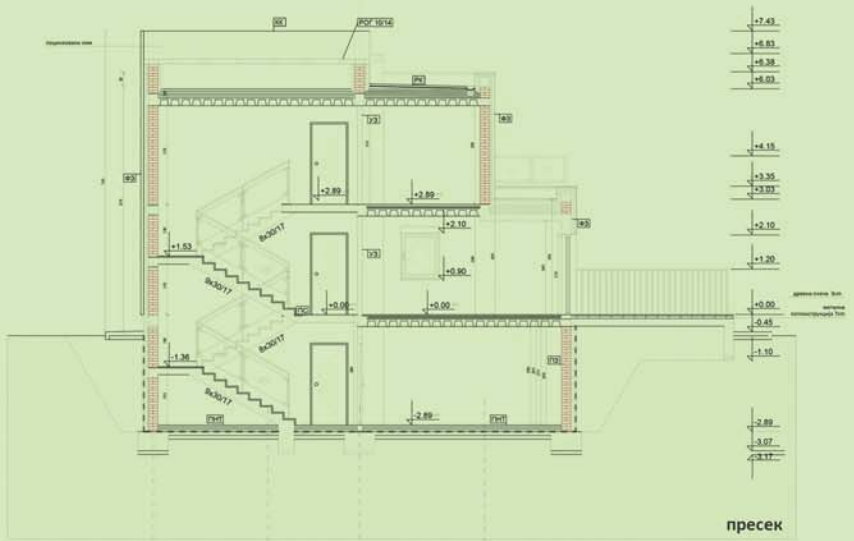
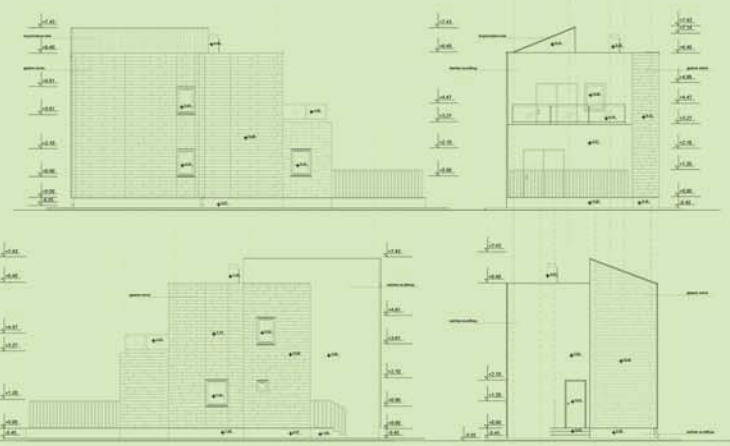

пресек

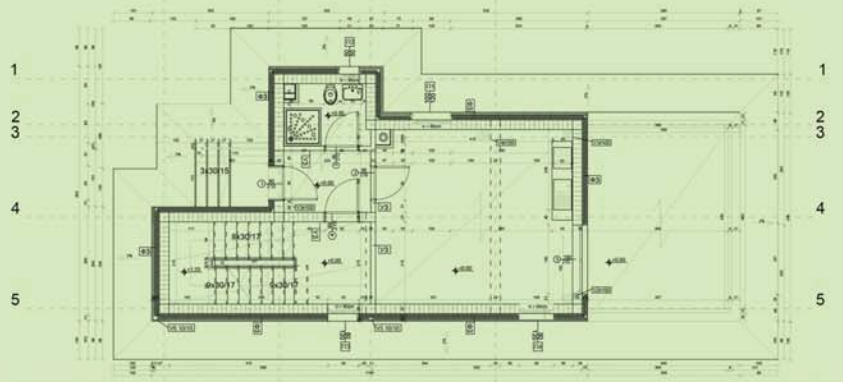

основа приземља



СИНТЕЗА ЕЛЕМЕНАТА  
И СКЛОПОВА -  
ПРОЈЕКАТ ЗИДАНЕ  
ЗГРАДЕ

наставник:  
др ЉИЉАНА БУКАНОВИЋ,  
ван. проф.  
маст. инж. арх. НЕВЕНА ЛУКИЋ,  
асистент

ЗОРАНА ЈОВИЋ  
2020/11129

ПРОЈЕКАТ СИНТАК



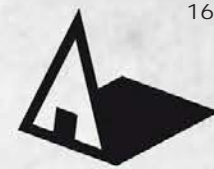

Универзитет у Београду  
Архитектонски факултет  
ОСНОВНЕ АКАДЕМСКЕ СТУДИЈЕ  
АРХИТЕКТУРА

школска година 2020/2021  
СТУДИЈСКА ЦЕЛИНА АК

ПОПРЕЧНИ ПРЕСЕК 1-1

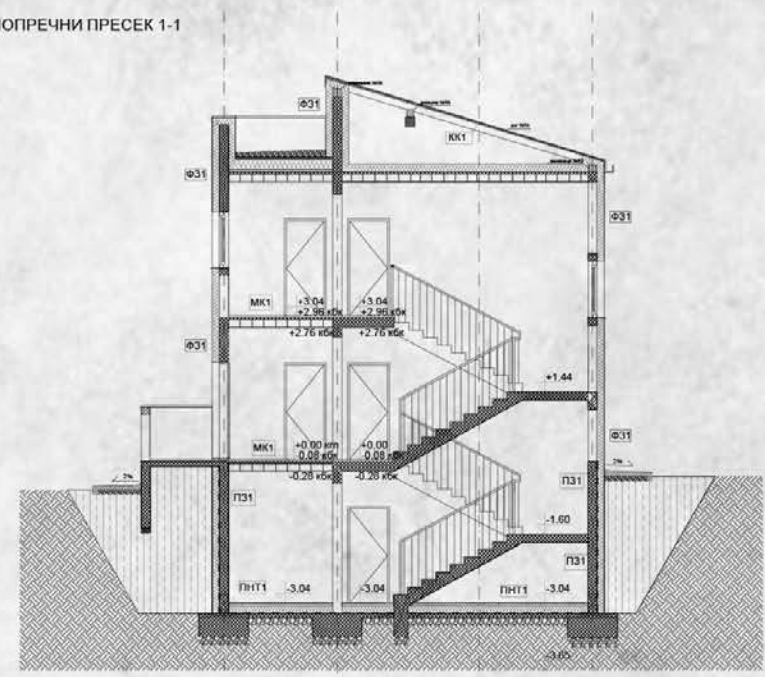

ОСНОВА ПРИЗЕМЉА

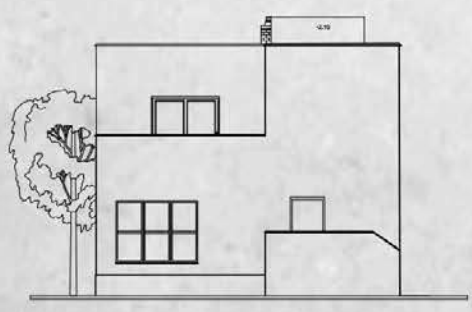
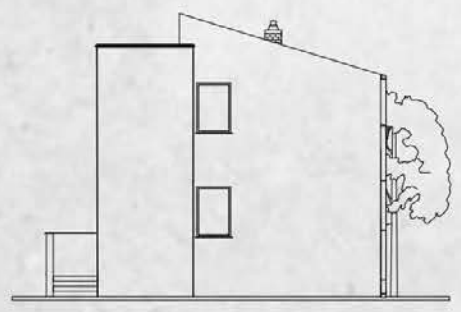
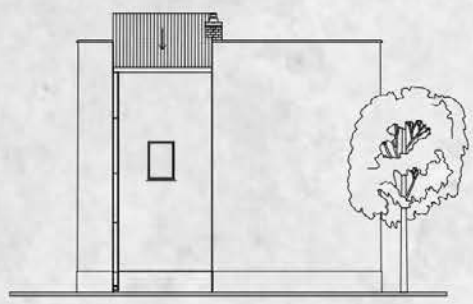
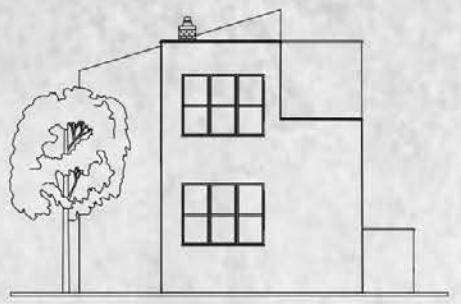
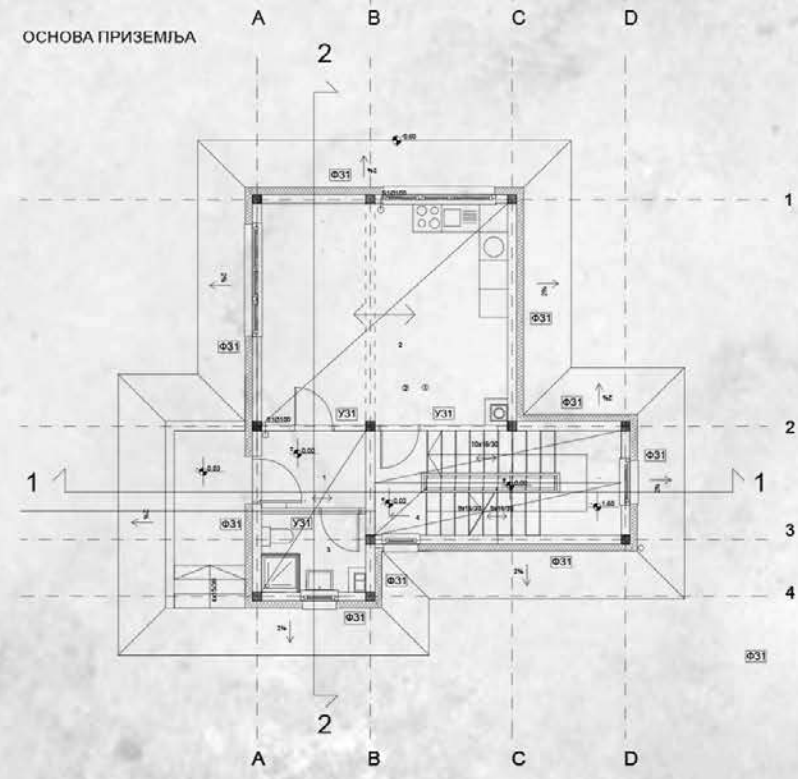

СИНТЕЗА ЕЛЕМЕНАТА  
И СКЛОПОВА -  
ПРОЈЕКАТ ЗИДАНЕ  
ЗГРАДЕ

наставник:  
доц. др. Љиљана Ђукановић,  
вандредни професор  
маст. инж. арх. Невена Лукић

ИВА ЈОВАНОВИЋ  
2020\_11147

ПРОЈЕКАТ СИНТАК





Универзитет у Београду  
Архитектонски факултет  
ОСНОВНЕ АКАДЕМСКЕ СТУДИЈЕ  
АРХИТЕКТУРА

школска година 2020/2021  
СТУДИЈСКА ЦЕЛИНА АК

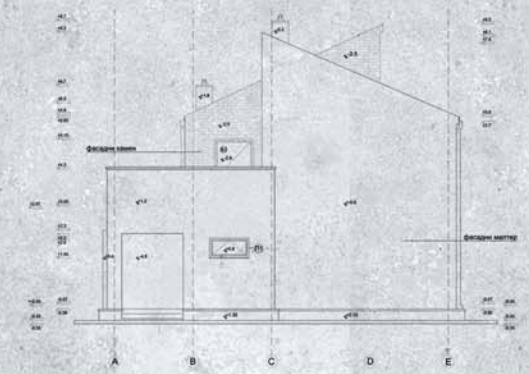
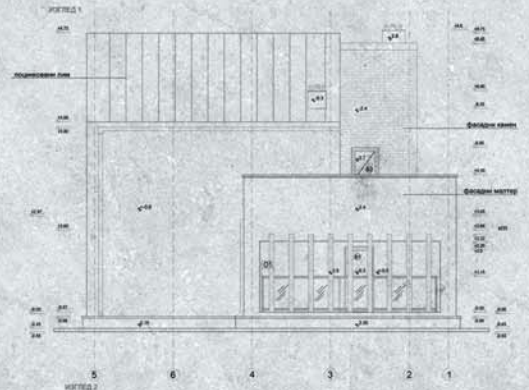
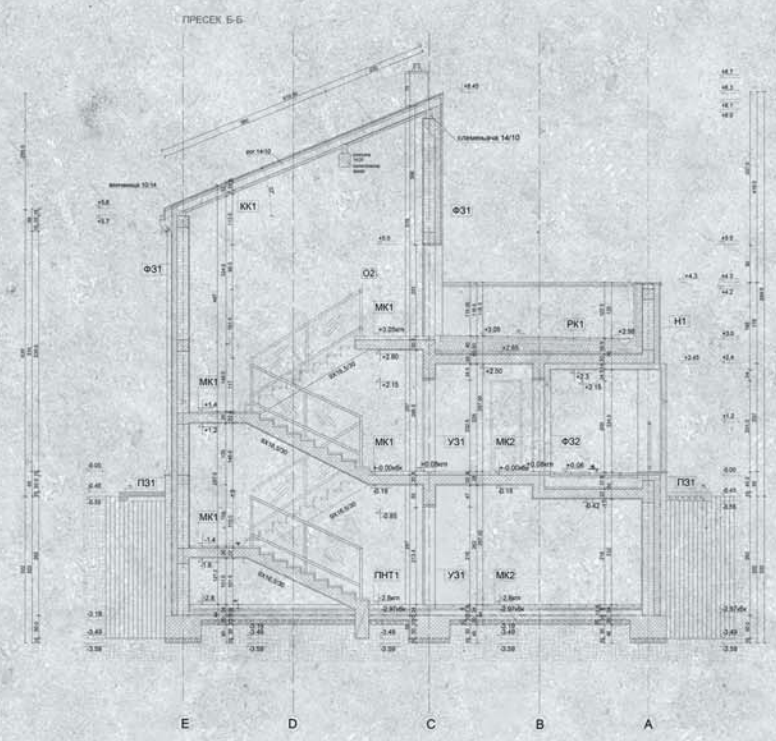
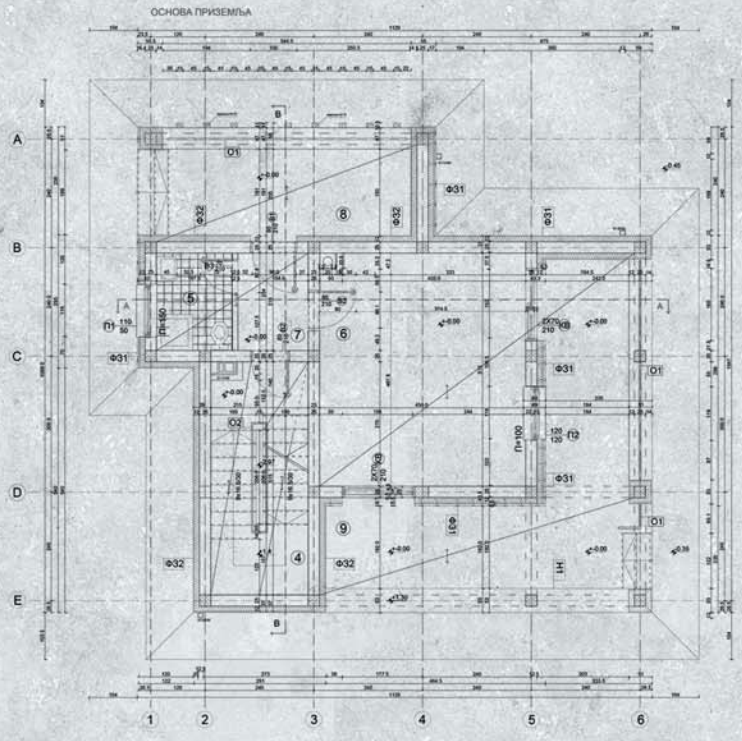

СИНТЕЗА ЕЛЕМЕНАТА  
И СКЛОПОВА -  
ПРОЈЕКАТ ЗИДАНЕ  
ЗГРАДЕ

наставник:  
доц. др Љиљана Ђукановић,  
вандредни професор  
маст. инж. арх. Невена Лукић

КРИСТИНА ИЛИЋ  
2020/11007

ПРОЈЕКАТ СИНТАК



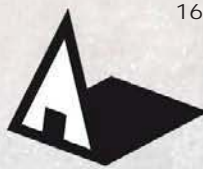

Универзитет у Београду  
Архитектонски факултет  
ОСНОВНЕ АКАДЕМСКЕ СТУДИЈЕ  
АРХИТЕКТУРА

школска година 2020/2021  
СТУДИЈСКА ЦЕЛИНА АК

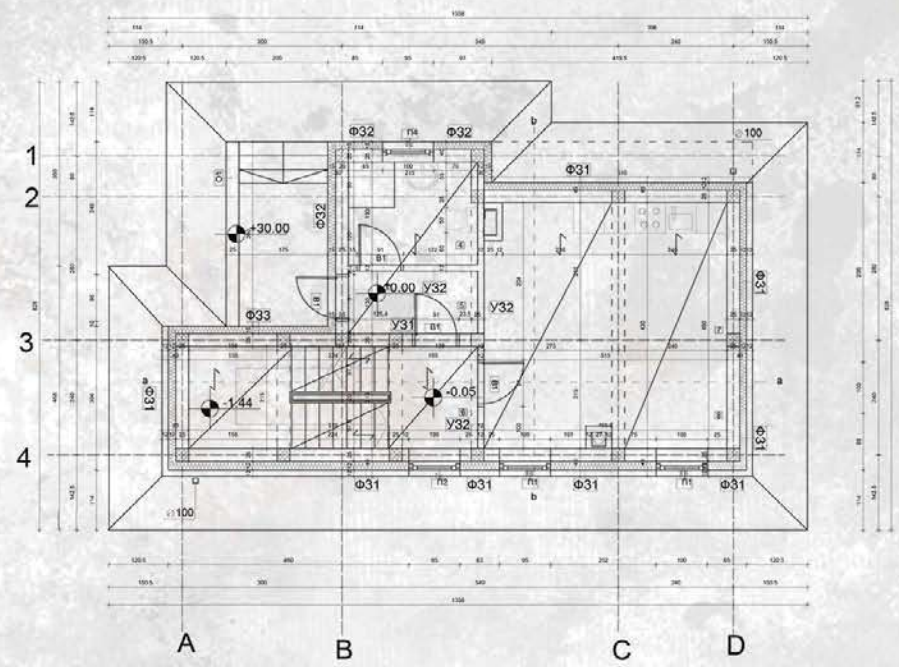

Основа приземља

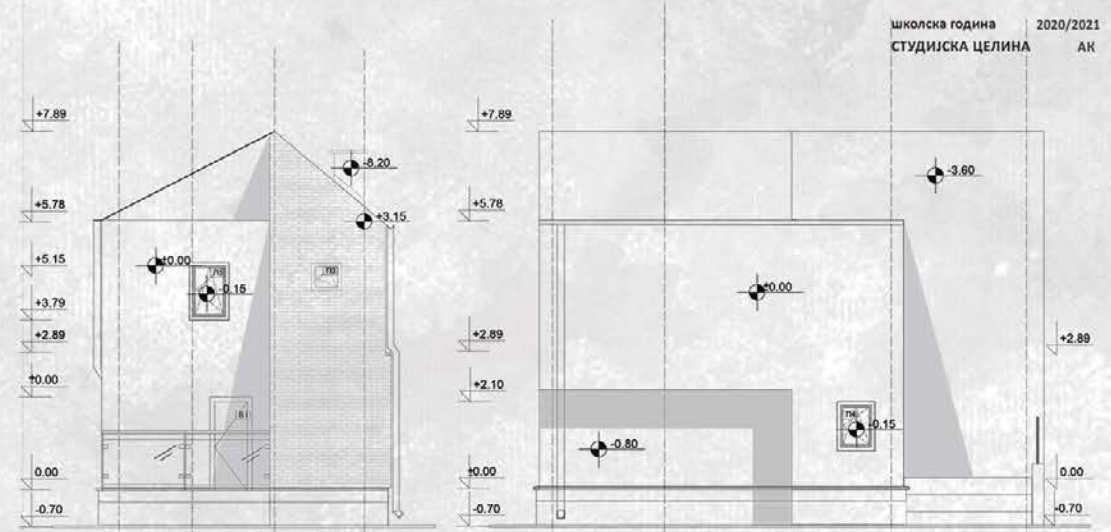

Изглед 1

Изглед 2

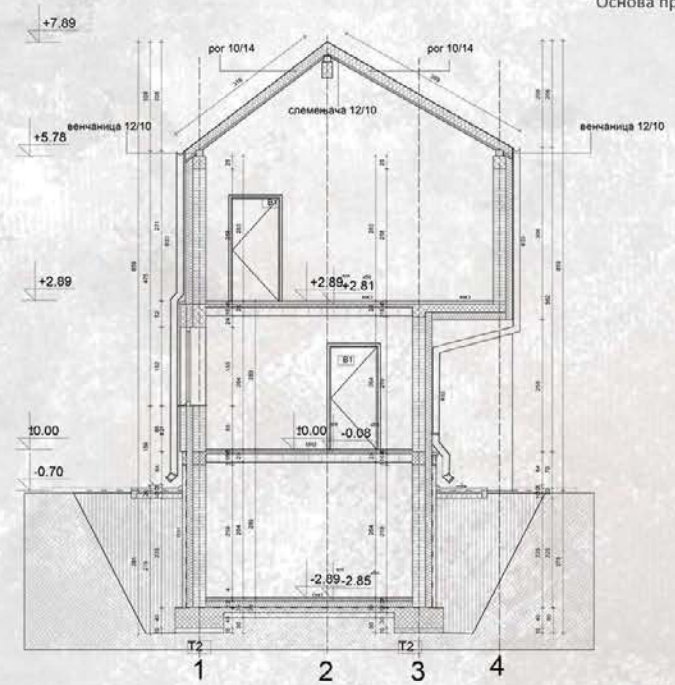

Пресек а-а

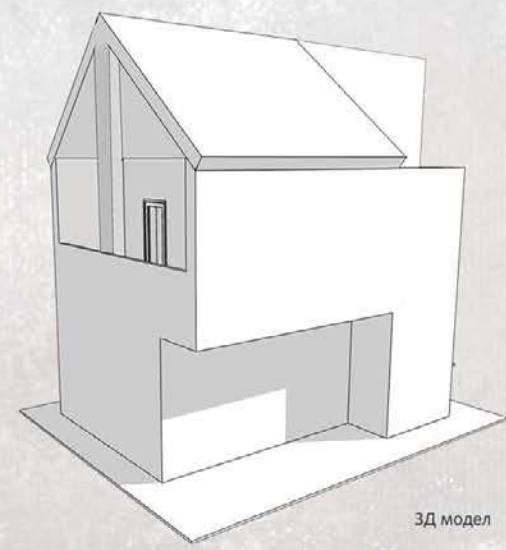

3Д модел

**СИНТЕЗА ЕЛЕМЕНАТА  
И СКЛОПОВА -  
ПРОЈЕКАТ ЗИДАНЕ  
ЗГРАДЕ**

наставник:  
др Љиљана Ђукановић,  
ванредни професор  
маст. инж. арх. Невена Лукић,  
асистент

ТЕОДОРА ЦВЕТКОВИЋ  
2020/11039

ПРОЈЕКАТ СИНТАК



# СИНТЕЗА ЕЛЕМЕНАТА И СКЛОПОВА: Пројекат зидане зграде

наставник: др Љиљана Ђукановић, ванредни професор  
арх. Зоран Степановић, доцент

Циљ предмета је да се кроз израду извођачког пројекта за мањи индивидуални објекат провежбају стечена знања из теоријских предмета Архитектонске конструкције 1 и 2. Рад на пројекту студентима пружа неопходна знања о конструкцији и материјализацији једног мањег објекта и практично заокружује у целину појединачне сегменте склопа објекта који су предавани у теоријској настави.

Теоријска настава је базирана на методологији разраде пројекта од идејне скице до извођачког пројекта. Тематске јединице су осмишљене тако да прате комплетан процес израде пројекта и пружају неопходна знања за решавање конкретног објекта. У првом делу студент ради идејно решење мање викенд куће.

У другом делу студент разрађује своје идејно решење што резултира извођачким пројектом који укључује: основе, пресеке, изгледе и карактеристичне детаље.

The course objective is to practice the knowledge acquired in the theoretical courses, namely Architectural structures 1 and 2, through the development of main design of a smaller individual building. The work on the design provides students with necessary knowledge of structure and materialization of a smaller building and practically rounds up into a whole individual segments of the system which they encountered in theoretical education.

Theoretical education is based on the methodology of design development, from the conceptual solution to main design. The thematic units include the following: methodology of selection of structure, materialization of all elements of a house: walls, staircases, openings, floors, flat and pitched roof. Teaching is designed to theoretically complement the practical part and provides necessary knowledge for the design development.

Practical classes are designed so that students start working on the conceptual solution and, through the elaboration of individual segments, assemble a unity, resulting in the main design including: plans, sections, elevations and all characteristic details.

# SYNTHESIS OF ELEMENTS AND ASSEMBLIES: Masonry Building Design

teacher:

Ph.D. Ljiljana Đukanović, Associate Professor  
arch. Zoran Stepanović, Assistant Professor

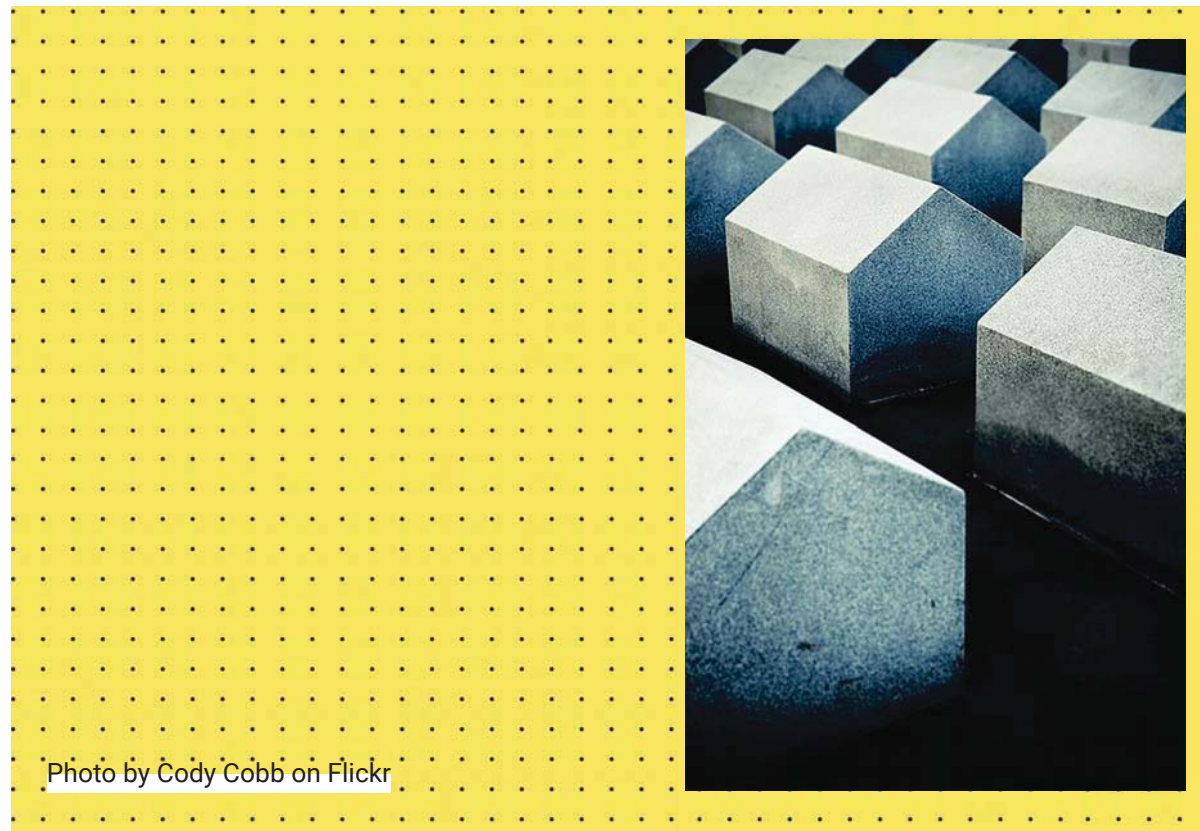

Photo by Cody Cobb on Flickr











Универзитет у Београду  
Архитектонски факултет

Школска година  
СТУДИЈСКА ЦЕЛИНА



ЕНТЕРИЈЕР ДНЕВНОГ БОРАВКА

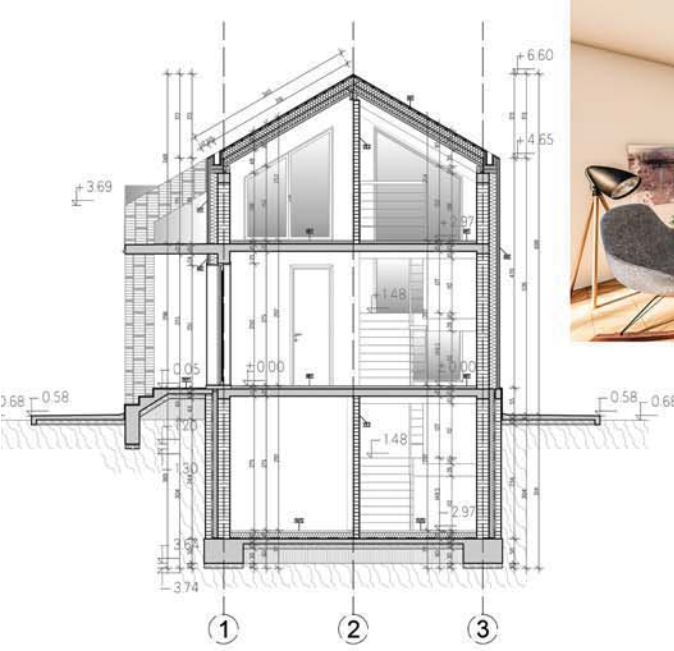

ПОПРЕЧНИ ПРЕСЕК А-А

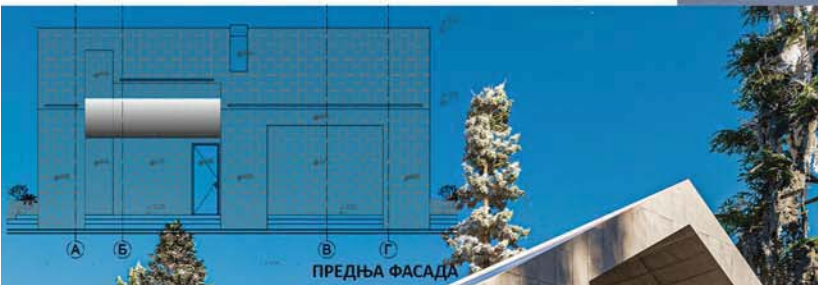

ПРЕДЊА ФАСАДА



ЕНТЕРИЈЕР ДНЕВНОГ БОРАВКА

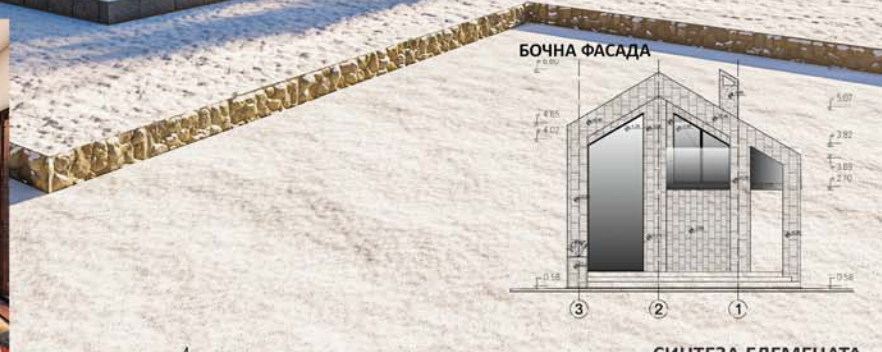

БОЧНА ФАСАДА



3D ВИЗУЕЛИЗАЦИЈА

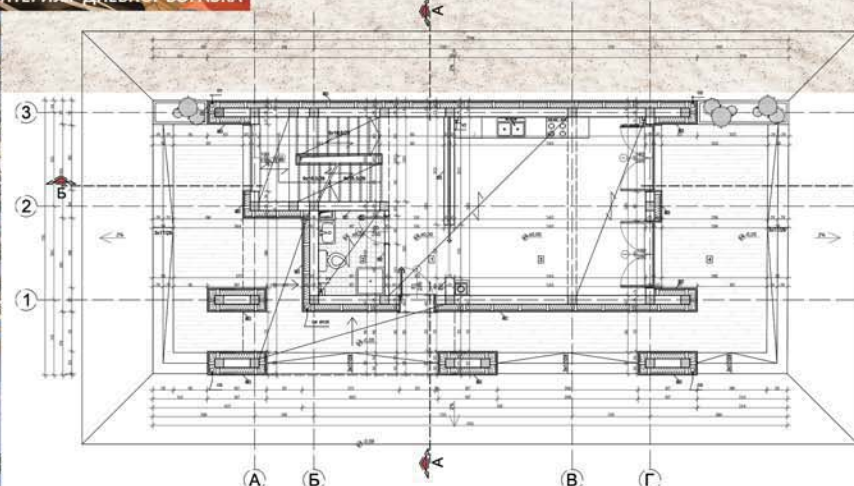

ОСНОВА ПРИЗЕМЉА

СИНТЕЗА ЕЛЕМЕНАТА  
И СКЛОПОВА -  
ПРОЈЕКАТ ЗИДАНЕ  
ЗГРАДЕ

наставник:  
др/мр/арх. ЉИЉАНА  
ЂУКАНОВИЋ, ред. професор  
др/мр/арх. ЗОРАН СТЕПАНОВИЋ,  
доцент

БОГДАН ГАЦИЋ  
2020\_12040

ПРОЈЕКАТ СИНТАК





Универзитет у Београду  
Архитектонски факултет  
ИНТЕГРИСАНЕ АКАДЕМСКЕ  
СТУДИЈЕ АРХИТЕКТУРА

школска година 2020/2021  
СТУДИЈСКА ЦЕЛИНА АК

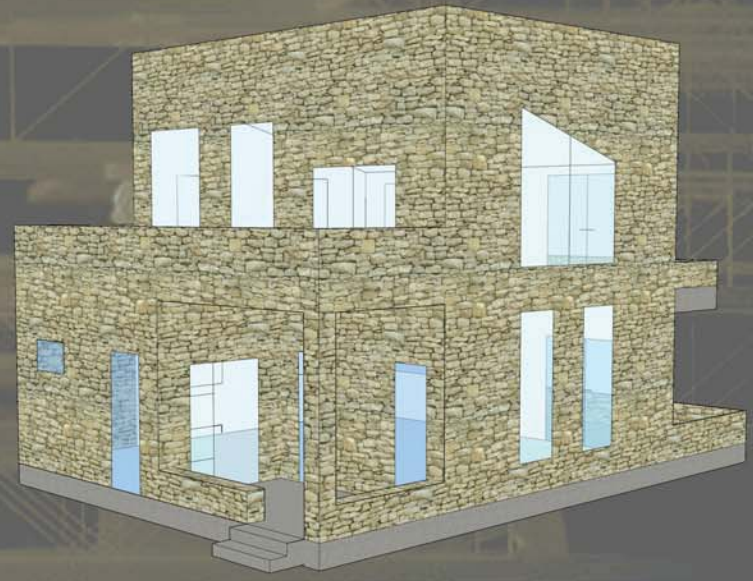

ЗД модел

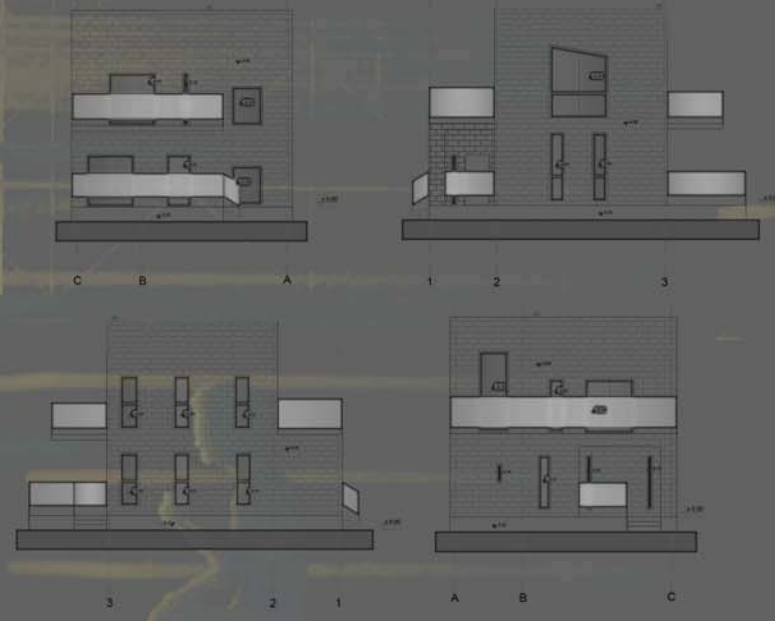

Изглед 1-4

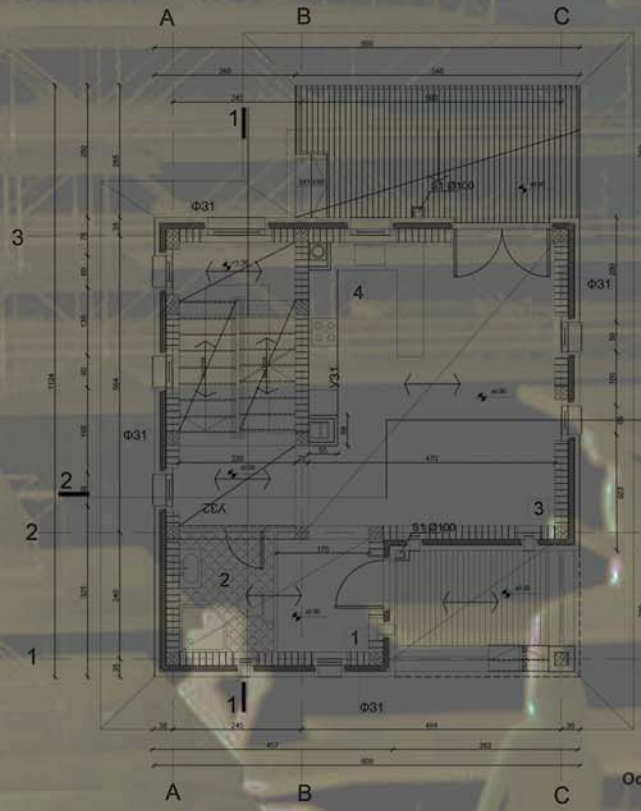

Основа приземља



Пресек 1-1

СИНТЕЗА ЕЛЕМЕНАТА  
И СКЛОПОВА -  
ПРОЈЕКАТ ЗИДАНЕ  
ЗГРАДЕ

наставник:  
др Љиљана Ђукиновић,  
ванредни професор  
арх. Зоран Степановић,  
доцент

Даница Ђокић  
12031/2020

ПРОЈЕКАТ СИНТАК







Универзитет у Београду  
Архитектонски факултет  
ИНТЕГРИСАНЕ АКАДЕМСКЕ  
СТУДИЈЕ АРХИТЕКТУРА

школска година 2020/2021  
СТУДИЈСКА ЦЕЛИНА АК

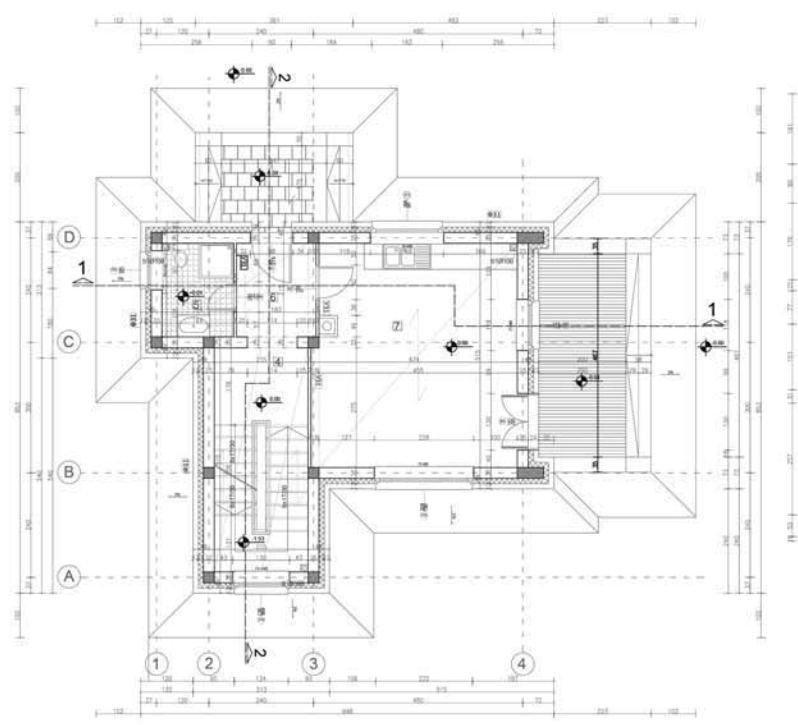

основа приземља

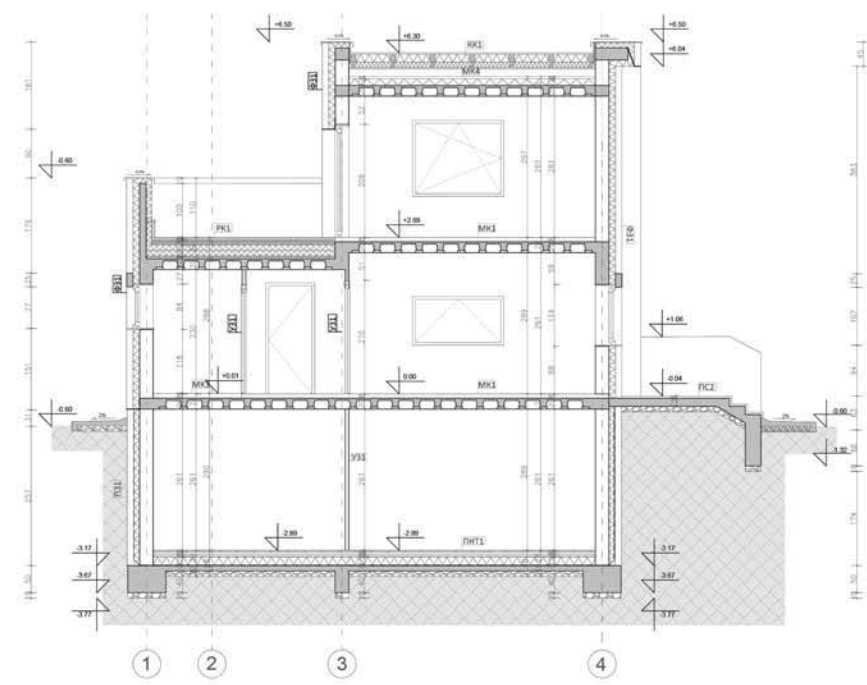

пресек 1-1

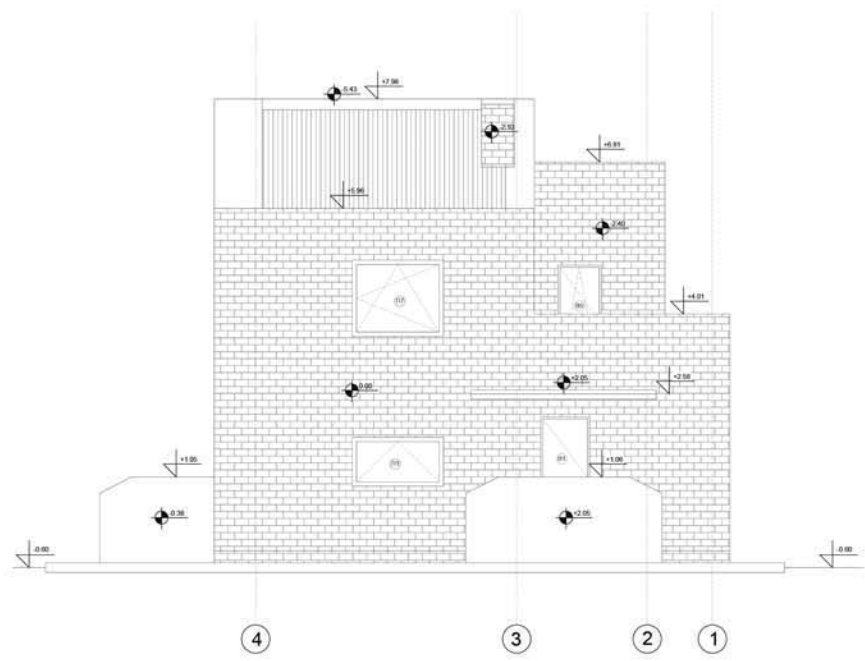

изглед

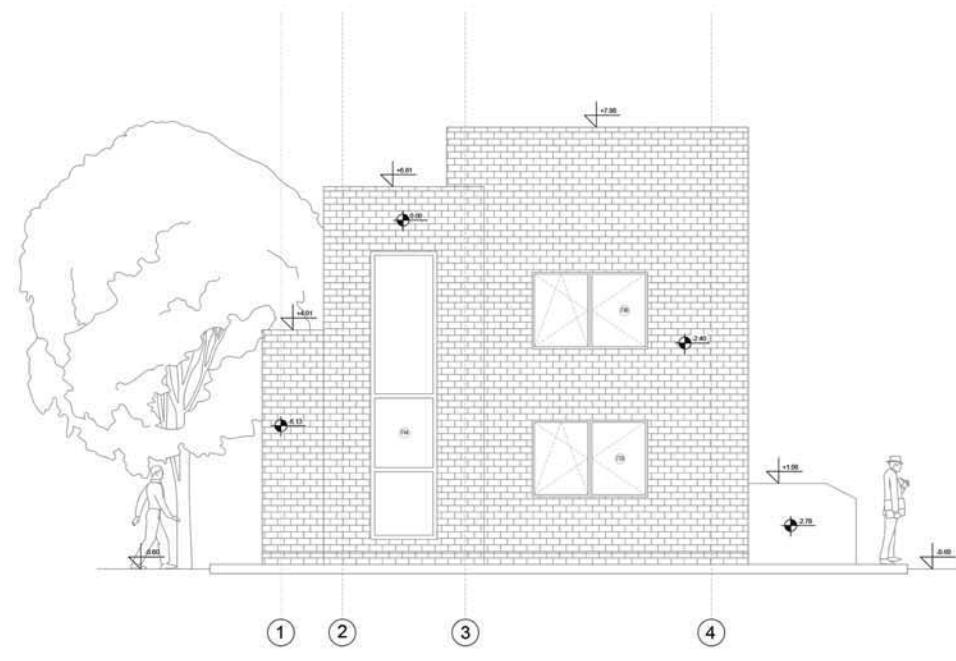

изглед

СИНТЕЗА ЕЛЕМЕНАТА  
И СКЛОПОВА -  
ПРОЈЕКАТ ЗИДАНЕ  
ЗГРАДЕ

наставник:  
др Љиљана Букановић,  
ванредни професор  
арх. Зоран Степановић,  
доцент

Ђорђе Даниловић  
2020/12036

ПРОЈЕКАТ СИНТАК





Универзитет у Београду  
Архитектонски факултет  
ИНТЕГРИСАНЕ АКАДЕМСКЕ  
СТУДИЈЕ АРХИТЕКТУРА

школска година 2020/2021  
СТУДИЈСКА ЦЕЛИНА АК

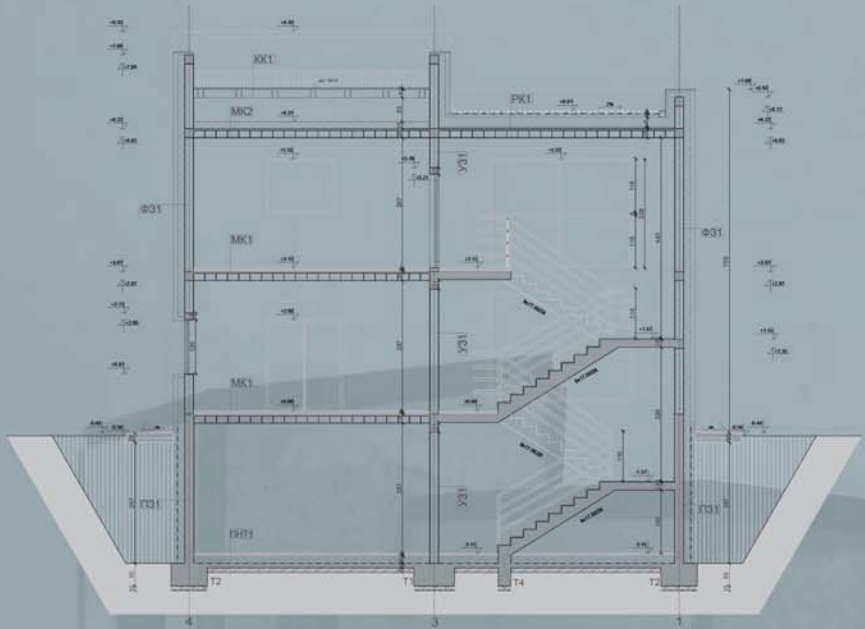

пресек b-b



изглед 1

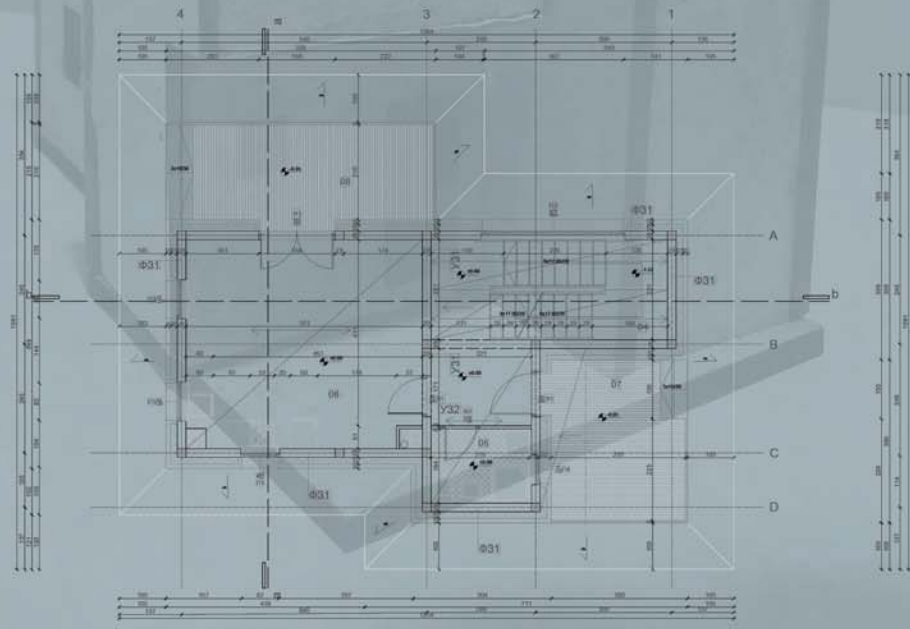

основа приземља

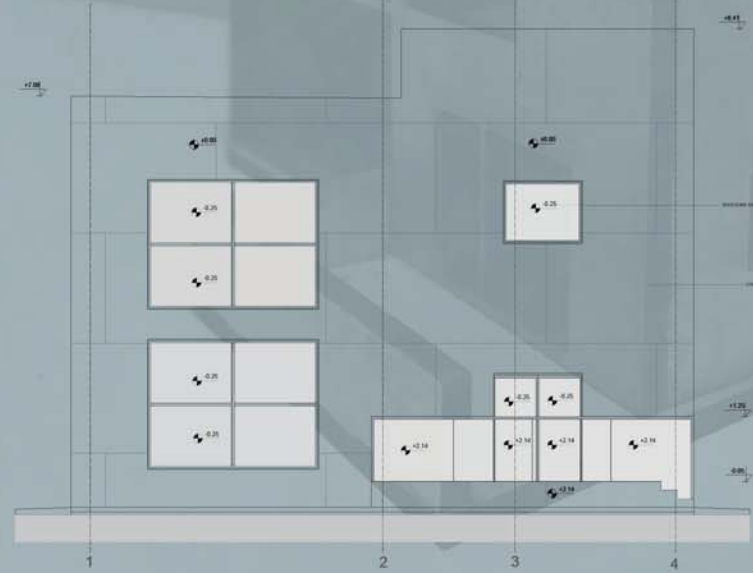

изглед 2

СИНТЕЗА ЕЛЕМЕНАТА  
И СКЛОПОВА -  
ПРОЈЕКАТ ЗИДАНЕ  
ЗГРАДЕ

наставник:  
др Љиљана Букановић,  
ванредни професор  
арх. Зоран Степановић,  
доцент

Ефимија Дуцкиновић  
2020/12042

ПРОЈЕКАТ СИНТАК

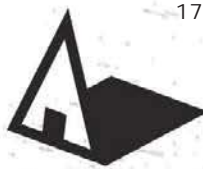

Универзитет у Београду  
Архитектонски факултет  
ОСНОВНЕ АКАДЕМСКЕ СТУДИЈЕ  
АРХИТЕКТУРА

школска година 2020/2021  
СТУДИЈСКА ЦЕЛИНА АК

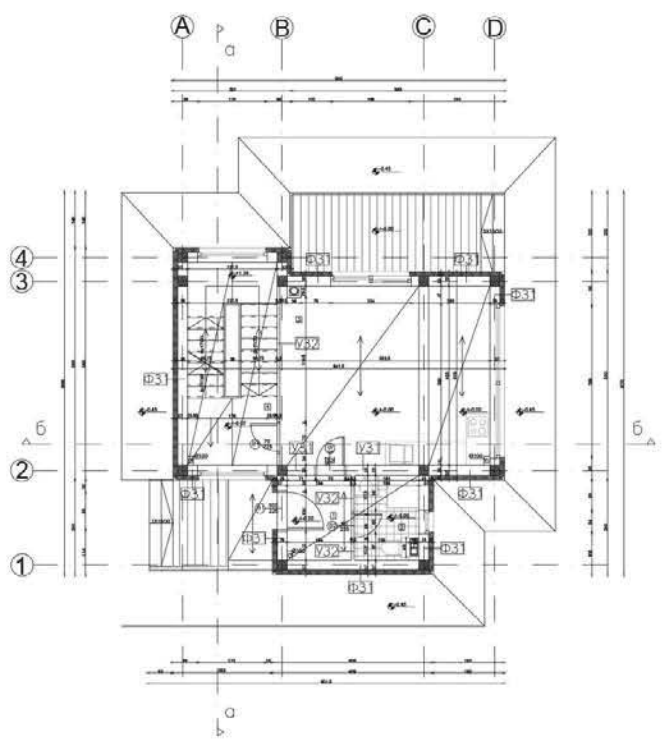

Основа приземља  
Изглед 1

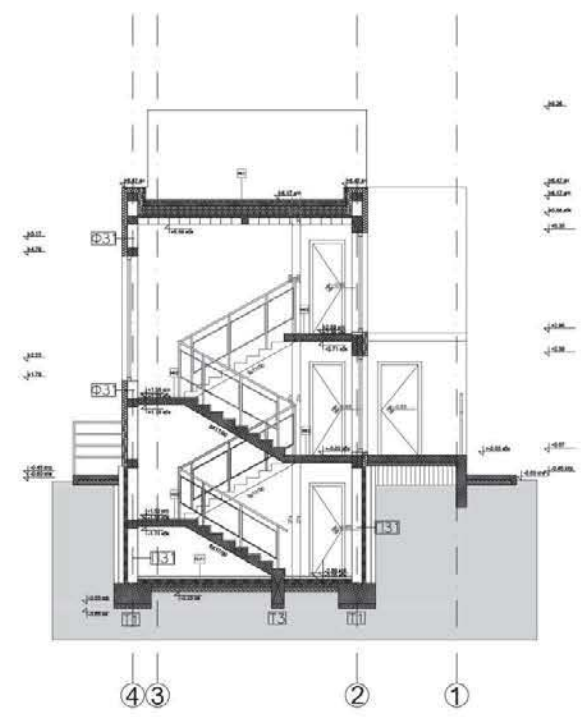

Пресек а - а  
Изглед 2

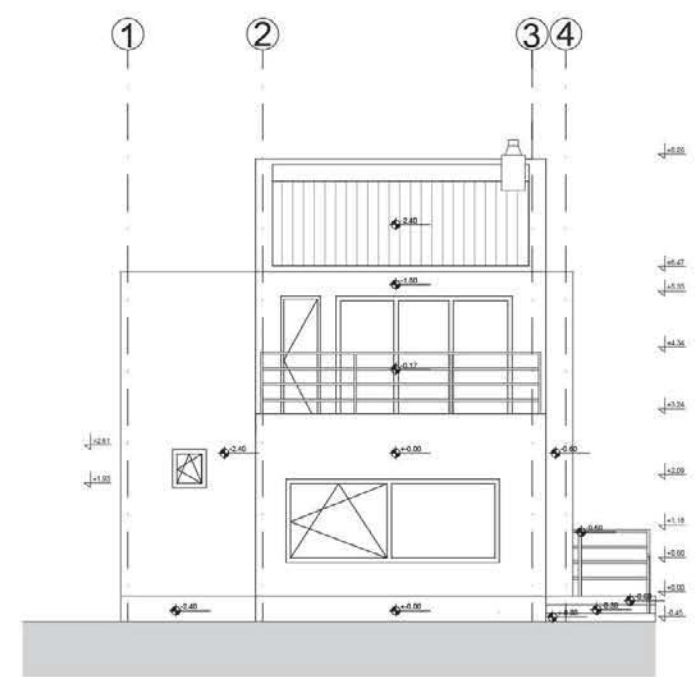
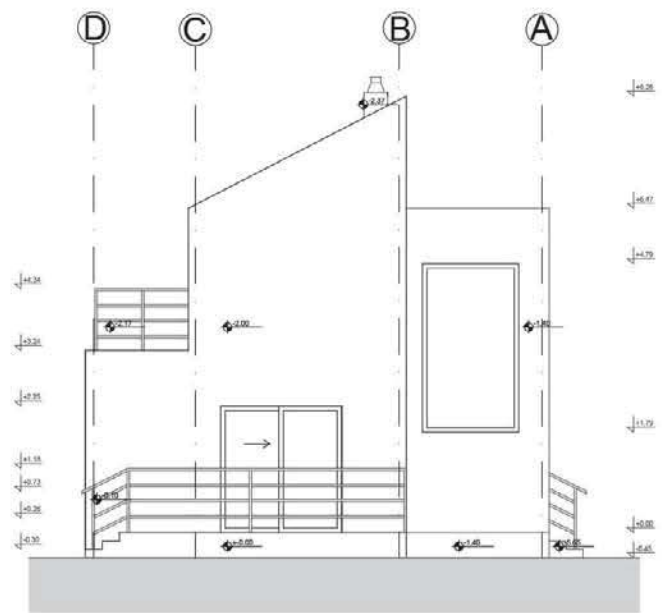

СИНТЕЗА ЕЛЕМЕНАТА  
И СКЛОПОВА -  
ПРОЈЕКАТ ЗИДАНЕ  
ЗГРАДЕ

наставник:  
др. ЉИЉАНА БУКАНОВИЋ,  
ванредни професор  
арх. ЗОРАН СТЕПАНОВИЋ,  
доцент

ЕМИЛИЈА МАЈСТОРОВИЋ  
2020\_11185

ПРОЈЕКАТ СИНТАК





Универзитет у Београду  
Архитектонски факултет  
ОСНОВНЕ АКАДЕМСКЕ СТУДИЈЕ  
АРХИТЕКТУРА

школска година 2020/2021  
СТУДИЈСКА ЦЕЛИНА АК



Рендеровани 3Д приказ



Рендеровани 3Д приказ



Рендеровани 3Д приказ

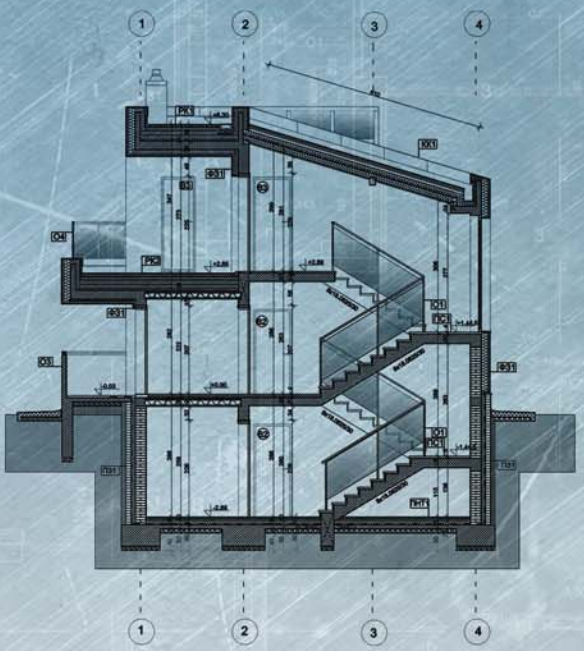

Пресек А-А

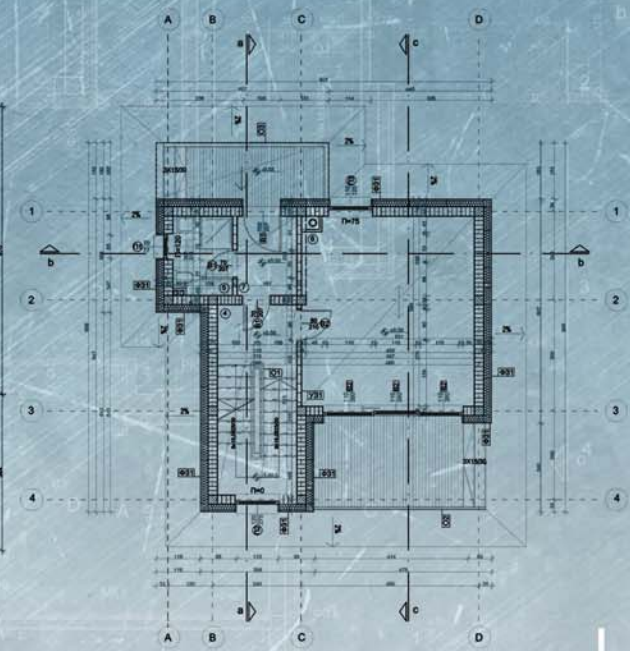

Основа приземља

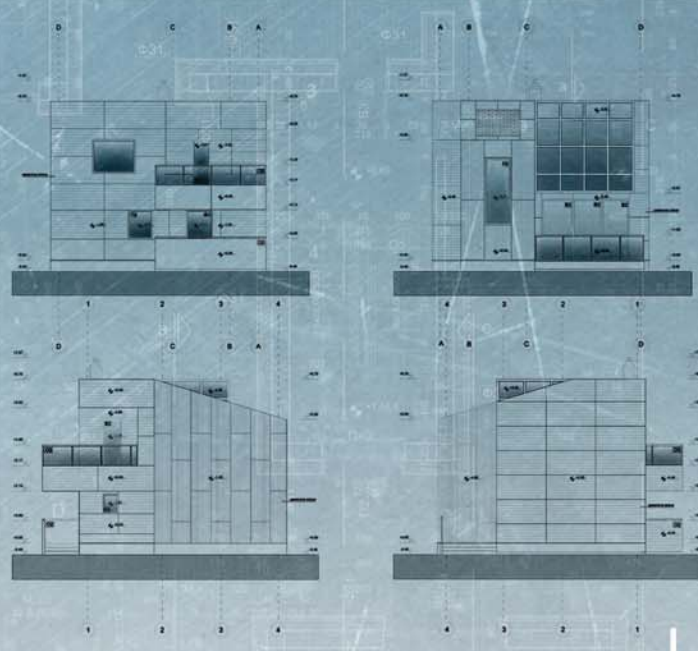

Изгледи

СИНТЕЗА ЕЛЕМЕНАТА  
И СКЛОПОВА -  
ПРОЈЕКАТ ЗИДАНЕ  
ЗГРАДЕ

наставник:  
др Љиљана Букановић,  
ванредни професор  
арх. Зоран Степановић,  
доцент

Евица Мандић  
2020/11008

ПРОЈЕКАТ СИНТАК





Универзитет у Београду  
Архитектонски факултет

ИНТЕРГРИСАНЕ АКАДЕМСКЕ СТУДИЈЕ  
АРХИТЕКТУРА (ИАСА)

школска година 2020/2021  
СТУДИЈСКА ЦЕЛИНА АК2

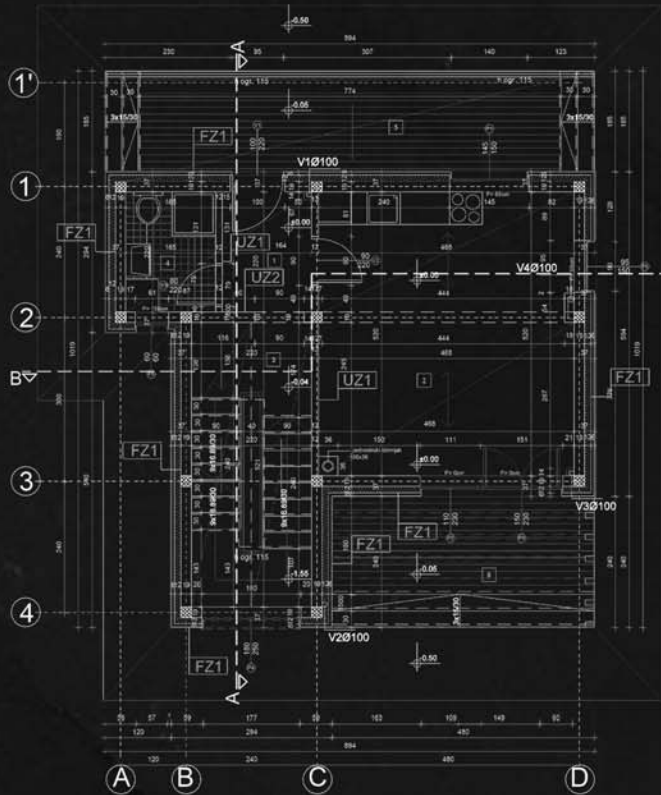

ОСНОВА ПРИЗЕМЉА

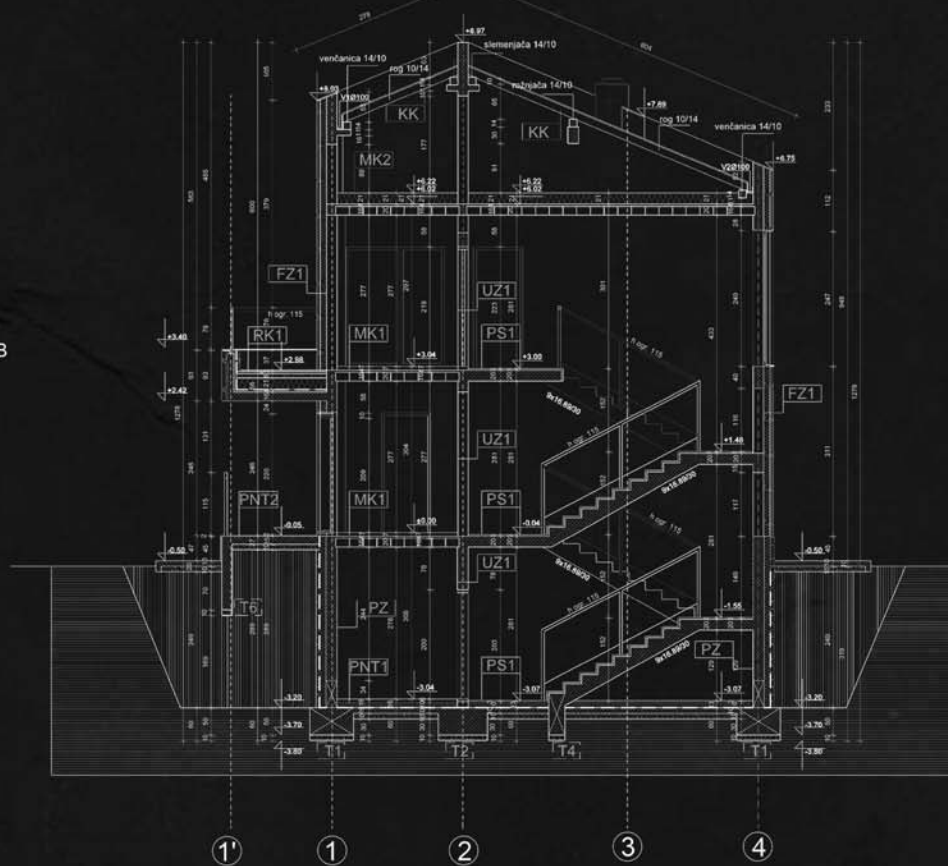

ПРЕСЕК А-А

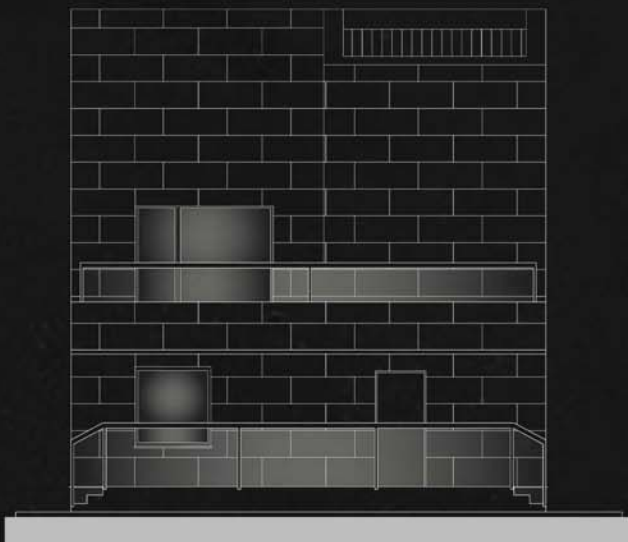
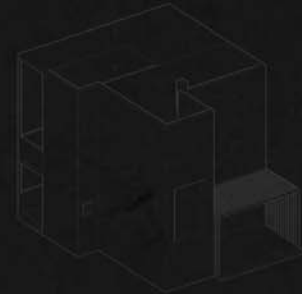

ИЗГЛЕД



МАТЕРИЈАЛИЗОВАНА ФАСАДА



МАТЕРИЈАЛИЗОВАНА ФАСАДА

СИНТЕЗА ЕЛЕМЕНАТА  
И СКЛОПОВА -  
ПРОЈЕКАТ ЗИДАНЕ  
ЗГРАДЕ

наставник:

др Љиљана Ђукановић,  
ванредни професор

арх. Зоран Степановић,  
доцент

Марија Видојевић

ПРОЈЕКАТ



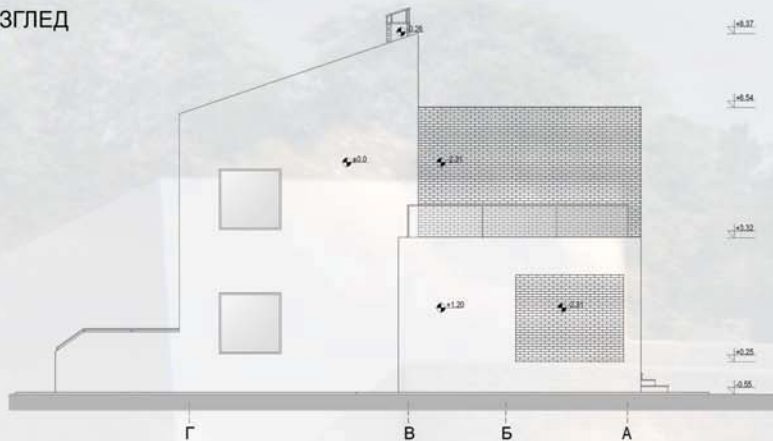

ОСНОВА ПРИЗЕМЉА

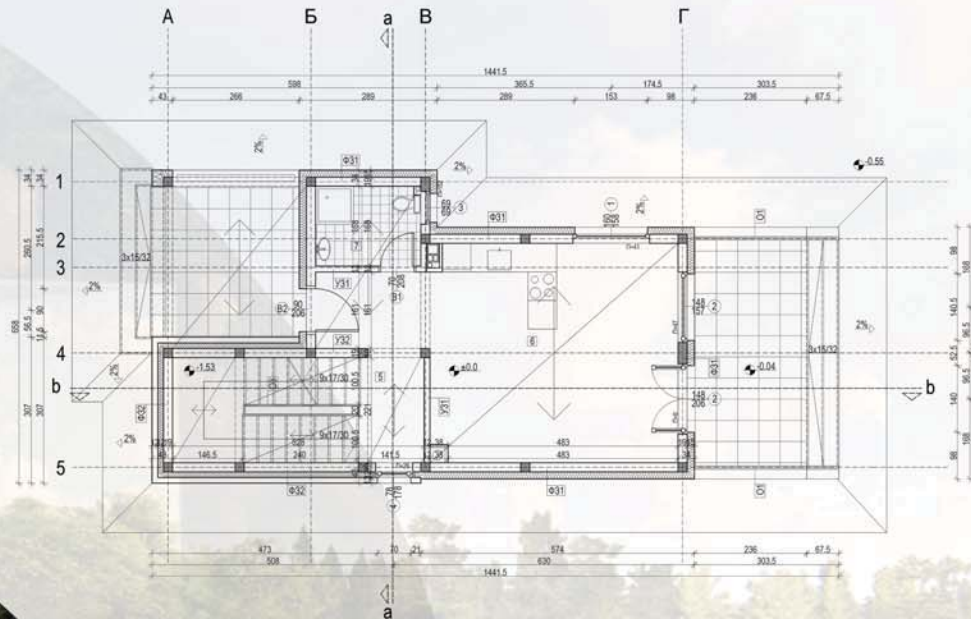

ПОПРЕЧНИ ПРЕСЕК а-а

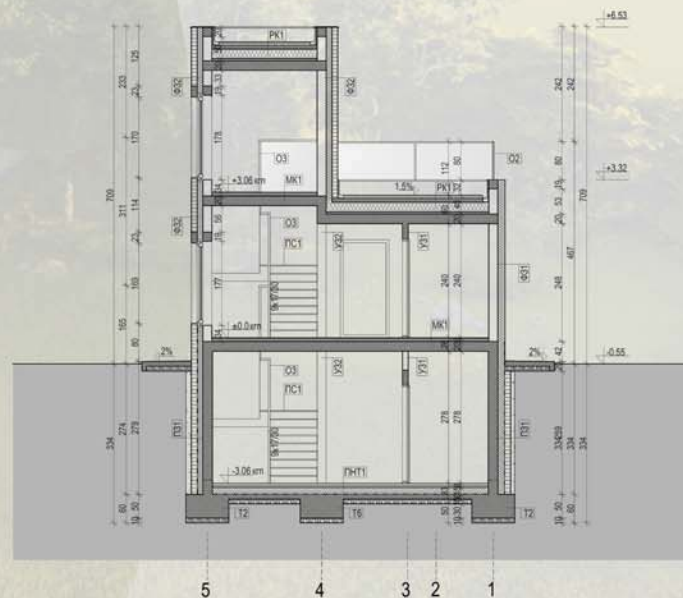

Универзитет у Београду  
Архитектонски факултет  
ИНТЕРГИСАНЕ АКАДЕМСКЕ  
СТУДИЈЕ АРХИТЕКТУРА

школска година 2020/2021  
СТУДИЈСКА ЦЕЛИНА АК

СИНТЕЗА ЕЛЕМЕНАТА  
И СКЛОПОВА -  
ПРОЈЕКАТ ЗИДАНЕ  
ЗГРАДЕ

наставник:  
др Љиљана Букановић,  
ванредни професор  
арх. Зоран Степановић,  
доцент

ИВАН АНИЋ  
2020\_12014

ПРОЈЕКАТ СИНТАК



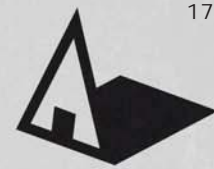

Универзитет у Београду  
Архитектонски факултет  
ОСНОВНЕ АКАДЕМСКЕ СТУДИЈЕ  
АРХИТЕКТУРЕ  
школска година 2020/2021  
СТУДИЈСКА ЦЕЛИНА

Основа приземља

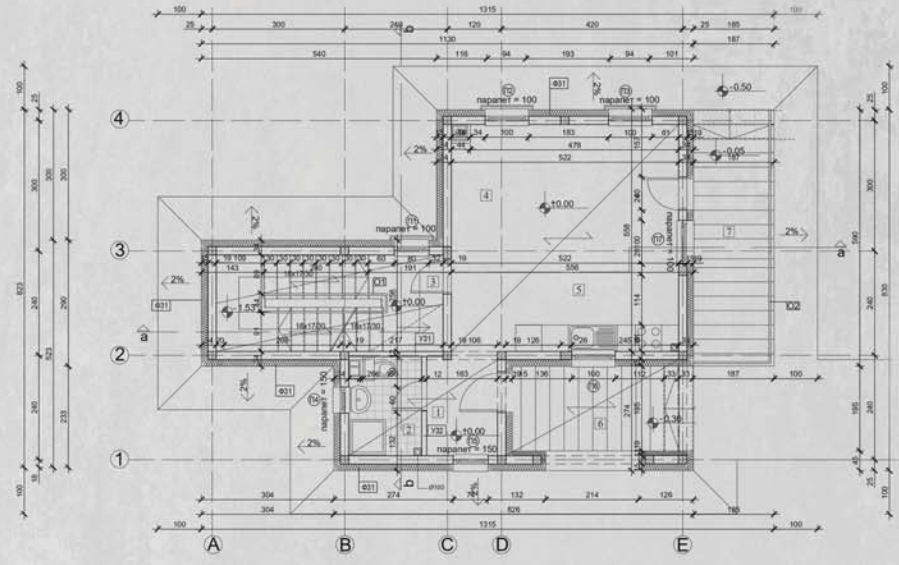

ИЗГЛЕД 1

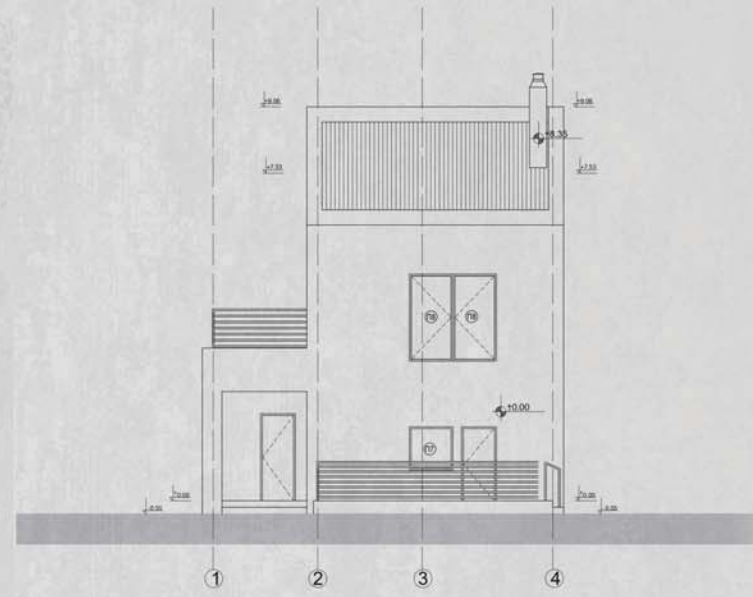

Подужни пресек а-а

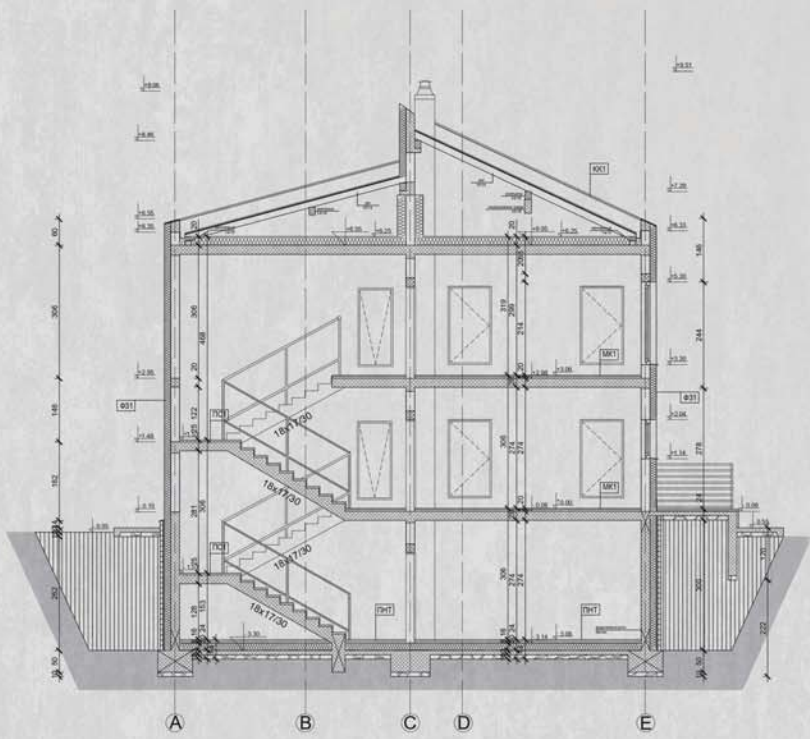

ИЗГЛЕД 3

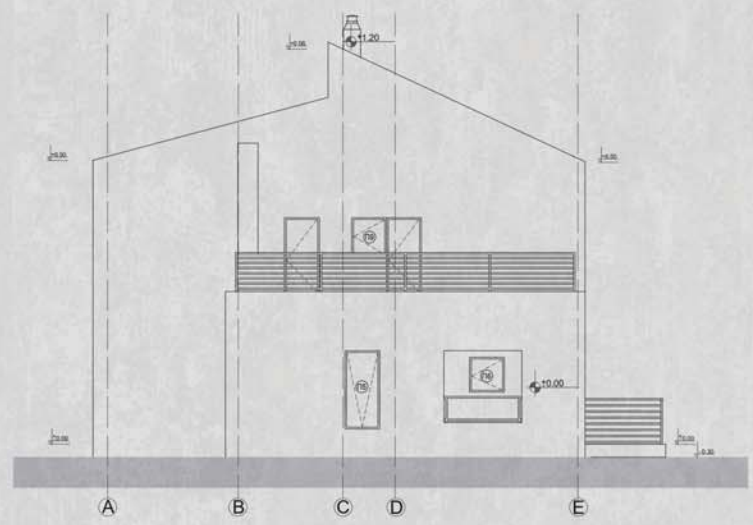

ПРОЈЕКАТ:  
СИНТЕЗА ЕЛЕМЕНАТА И СКЛОПОВА  
ПРОЈЕКАТ ЗИДАНЕ ЗГРАДЕ

наставник:  
др Љиљана Ђукановић  
ван. проф.

асистент:  
арх. Зоран Степановић

КАТАРИНА МАНОЈЛОВИЋ  
2020/11044



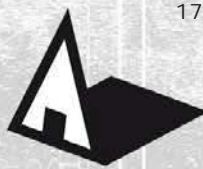

Универзитет у Београду  
Архитектонски факултет  
ОСНОВНЕ АКАДЕМСКЕ СТУДИЈЕ  
АРХИТЕКТУРА

школска година 2020/2021  
СТУДИЈСКА ЦЕЛИНА АК

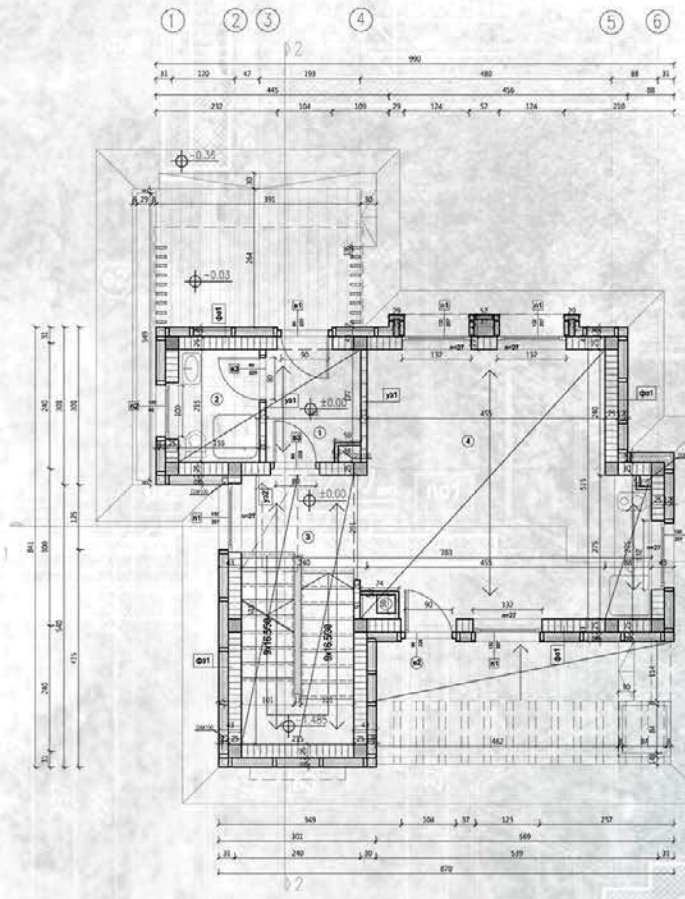

основа приземља

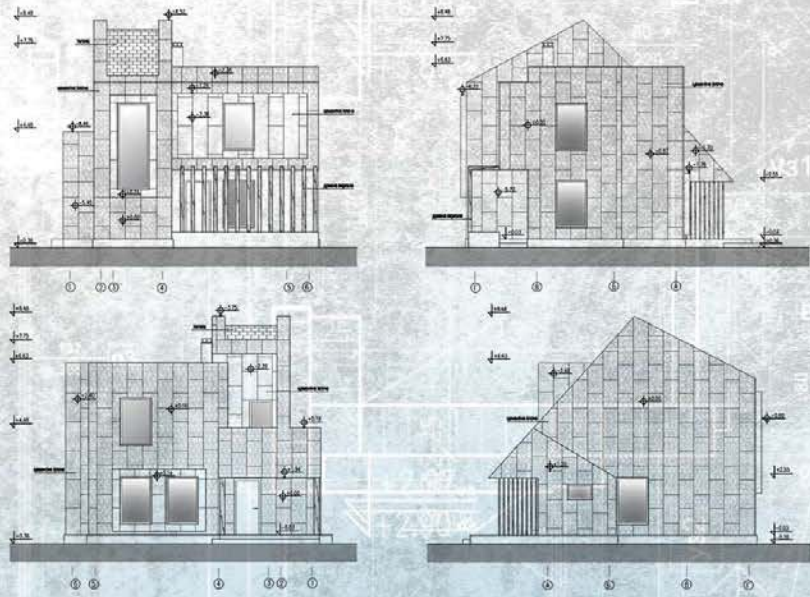

изгледи

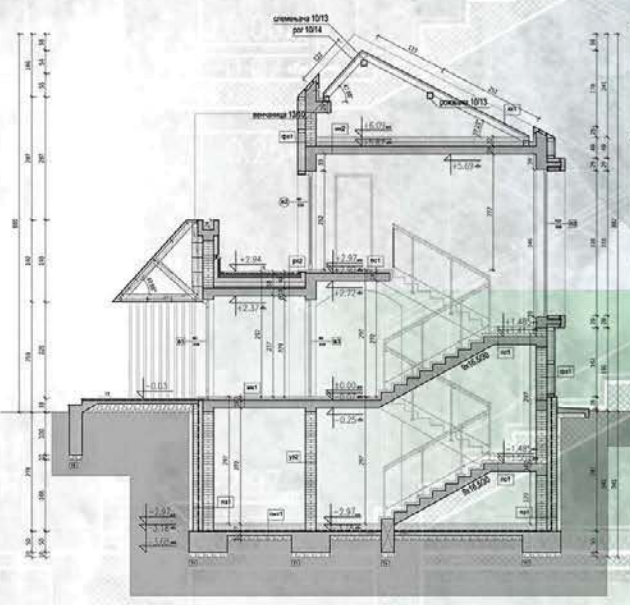

пресек 2-2



монтажа

СИНТЕЗА ЕЛЕМЕНАТА  
И СКЛОПОВА -  
ПРОЈЕКАТ ЗИДАНЕ  
ЗГРАДЕ

наставник:  
др Љиљана Ђукановић,  
ванредни професор  
арх. Зоран Степановић,  
доцент

Мајда Коштреба  
2020\_11025

ПРОЈЕКАТ СИНТАК





Универзитет у Београду  
Архитектонски факултет  
ОСНОВНЕ АКАДЕМСКЕ СТУДИЈЕ  
АРХИТЕКТУРА

школска година 2020/2021  
СТУДИЈСКА ЦЕЛИНА АК

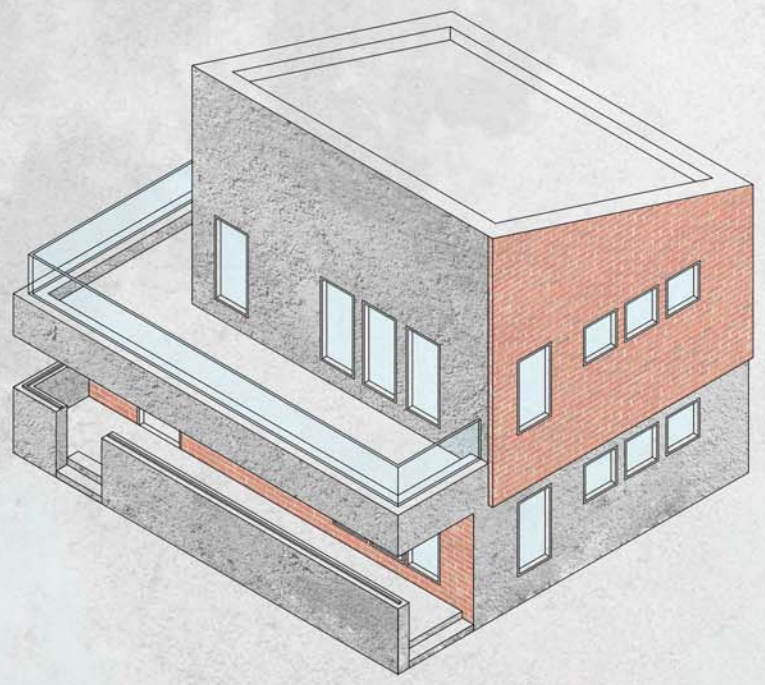

ЗД ПРИКАЗ

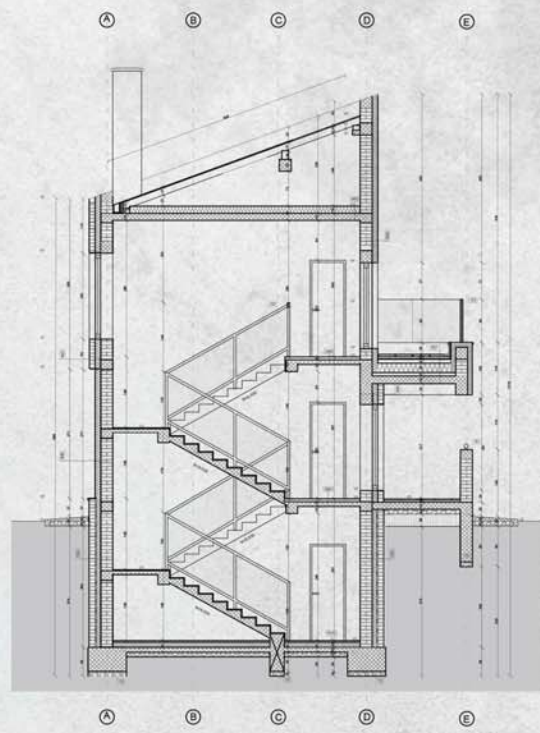

ПРЕСЕК

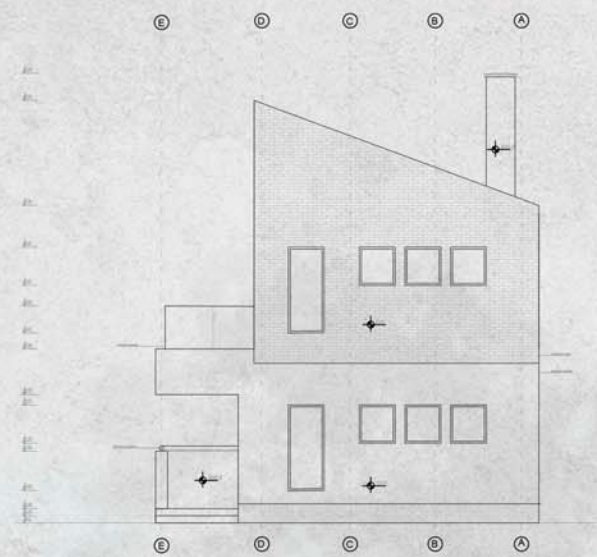

ИЗГЛЕД

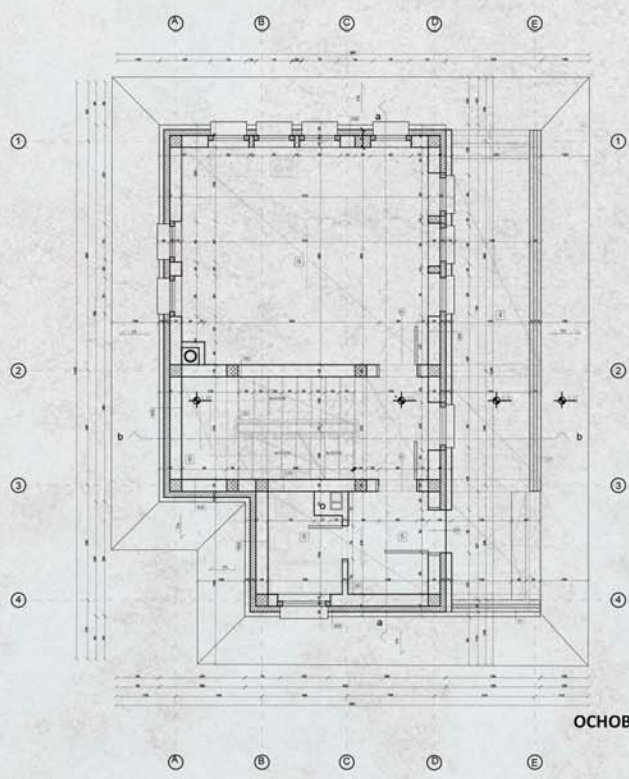

ОСНОВА ПРИЗЕМЉА

СИНТЕЗА ЕЛЕМЕНАТА  
И СКЛОПОВА -  
ПРОЈЕКАТ ЗИДАНЕ  
ЗГРАДЕ

наставник:  
др Љиљана Ђукановић,  
професор  
арх. Зоран Степановић,  
асистент

Марина Кутлешић  
2020 11061

ПРОЈЕКАТ СИНТАК



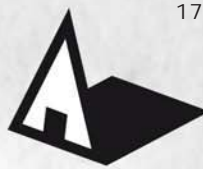

Универзитет у Београду  
Архитектонски факултет  
ИНТЕГРИСАНЕ АКАДЕМСКЕ  
СТУДИЈЕ АРХИТЕКТУРА

школска година 2020/2021  
СТУДИЈСКА ЦЕЛИНА АК

аксонометријски  
приказ

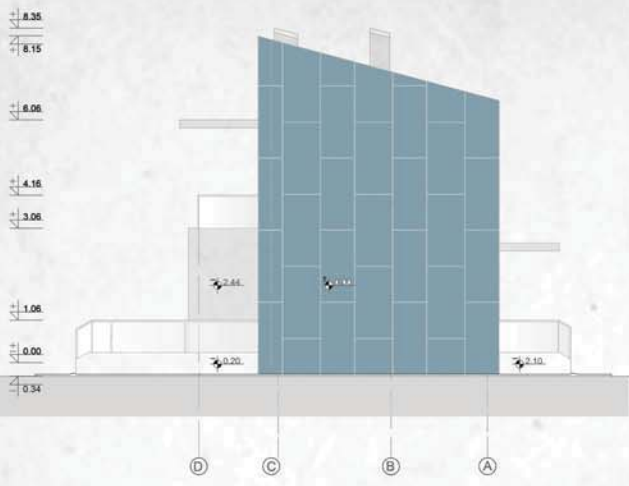
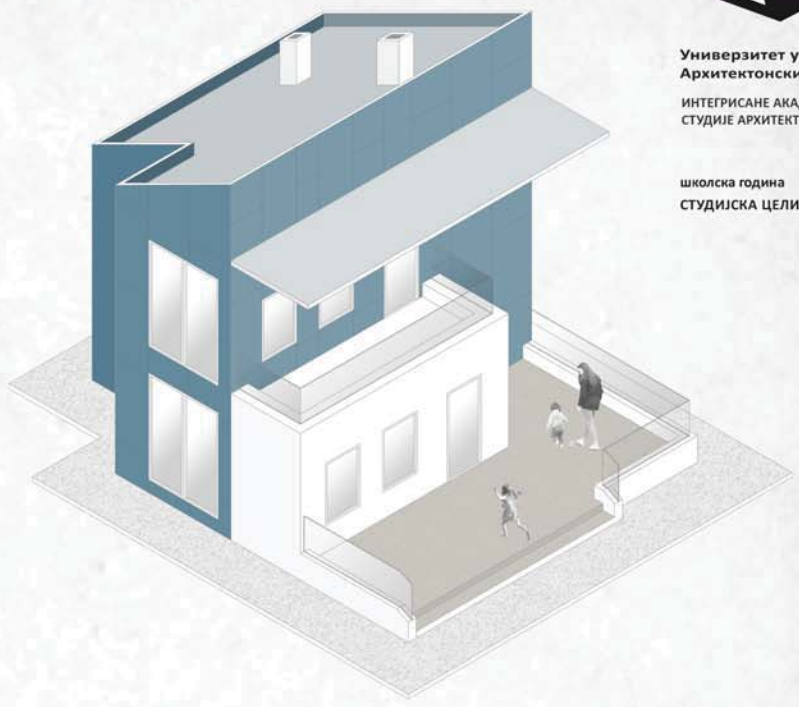

изглед 1

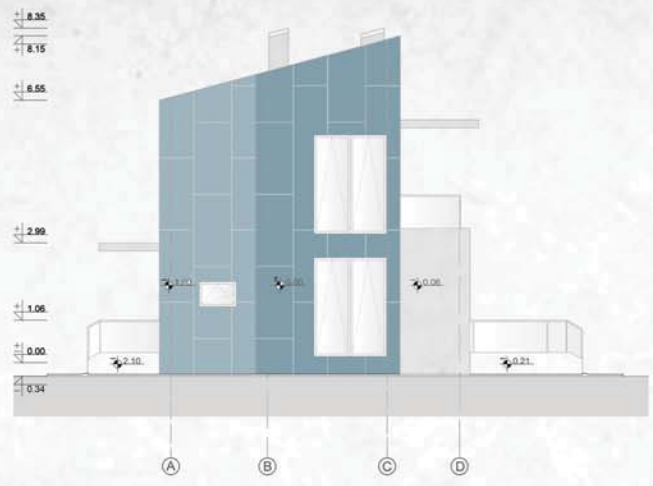

изглед 3

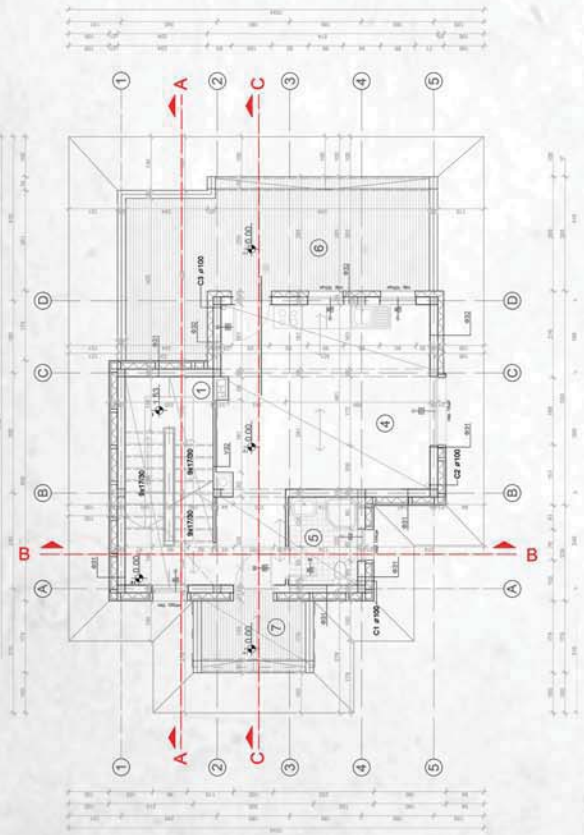

основа приземља

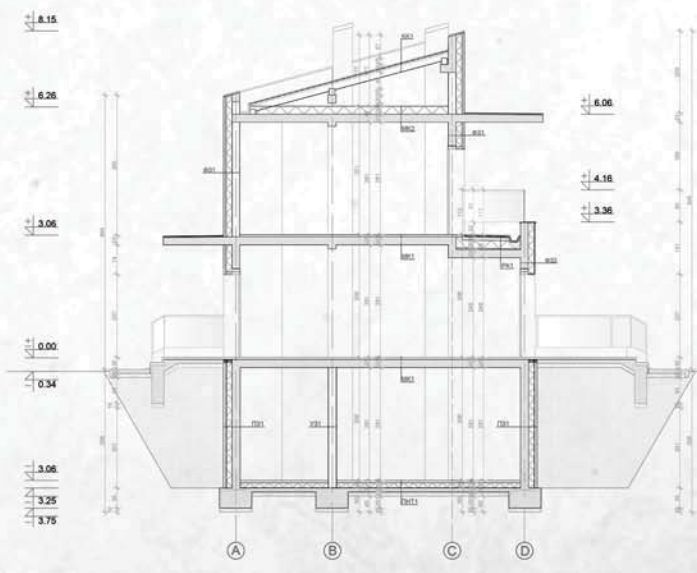

пресек С-С

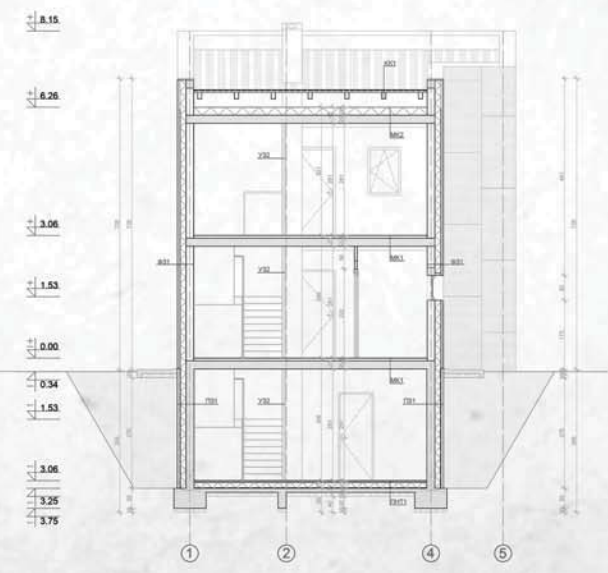

пресек В-В

**СИНТЕЗА ЕЛЕМЕНАТА  
И СКЛОПОВА -  
ПРОЈЕКАТ ЗИДАНЕ  
ЗГРАДЕ**

наставник:  
др Љиљана Ђукановић,  
ванредни професор  
арх. Зоран Степановић,  
доцент

Милица Вујовић  
2020/12007

ПРОЈЕКАТ СИНТАК

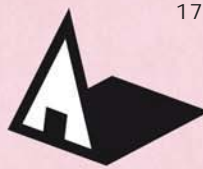

Универзитет у Београду  
Архитектонски факултет  
ОСНОВНЕ АКАДЕМСКЕ СТУДИЈЕ  
АРХИТЕКТУРА

школска година 2020/2021  
СТУДИЈСКА ЦЕЛИНА АК

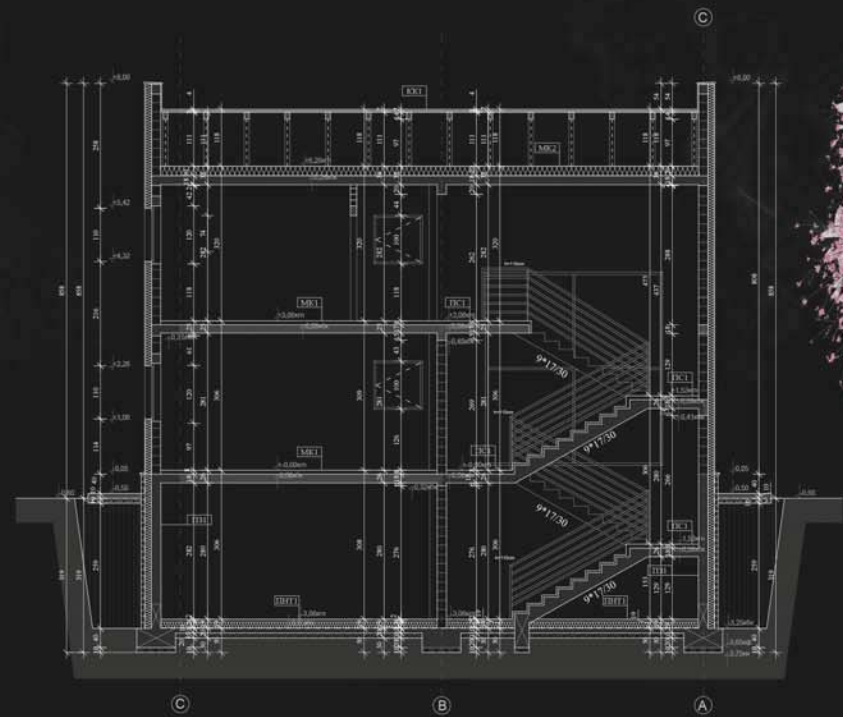

ПРЕСЕК А-А



ЗД МОДЕЛ

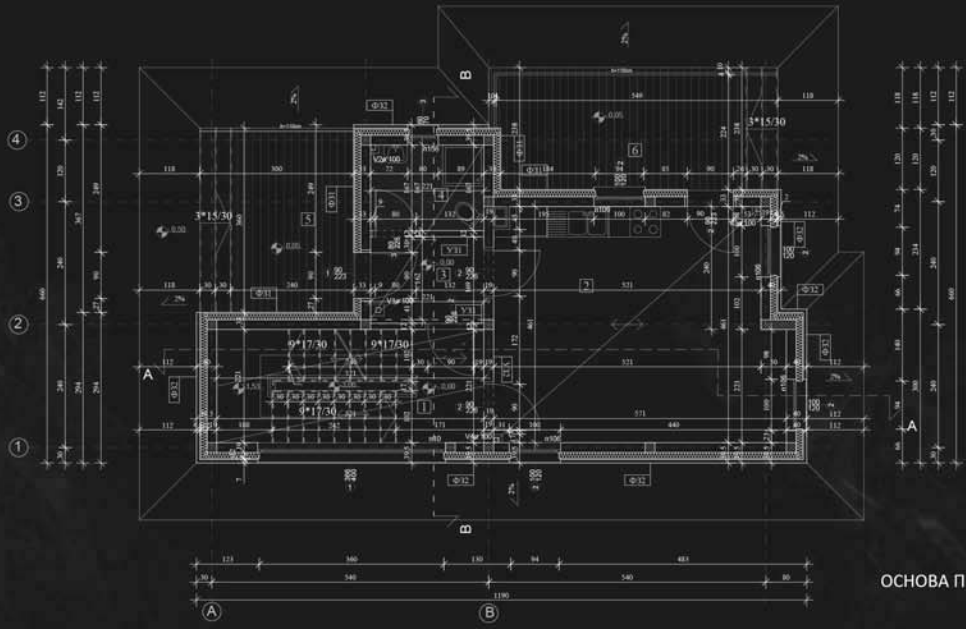
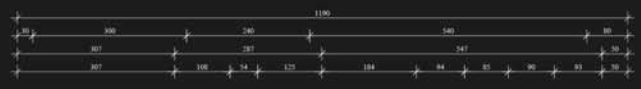

ОСНОВА ПРИЗЕМЉА

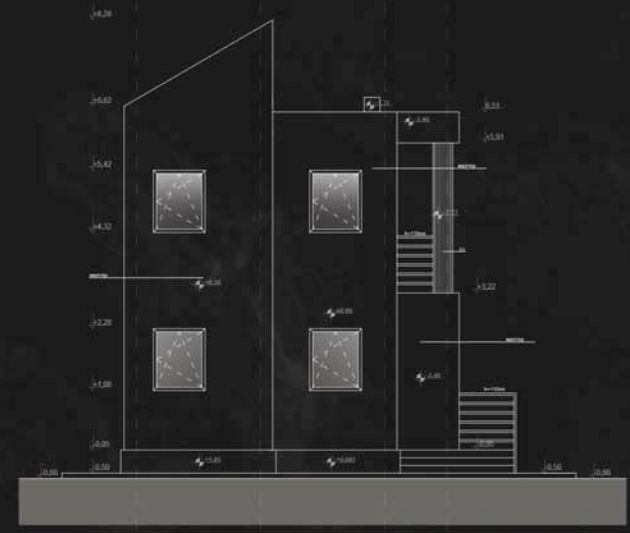

ИЗГЛЕД 2

СИНТЕЗА ЕЛЕМЕНАТА  
И СКЛОПОВА -  
ПРОЈЕКАТ ЗИДАНЕ  
ЗГРАДЕ

др. Љиљана Ђукановић  
ванредни професор  
арх. Зоран Степановић,  
доцент

Николина Крунић  
2020\_11139

ПРОЈЕКАТ СИНТАК



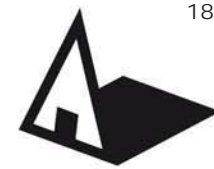

Универзитет у Београду  
Архитектонски факултет  
ИНТЕГРИСАНЕ АКАДЕМСКЕ  
СТУДИЈЕ АРХИТЕКТУРА

школска година 2020/2021  
СТУДИЈСКА ЦЕЛИНА АК

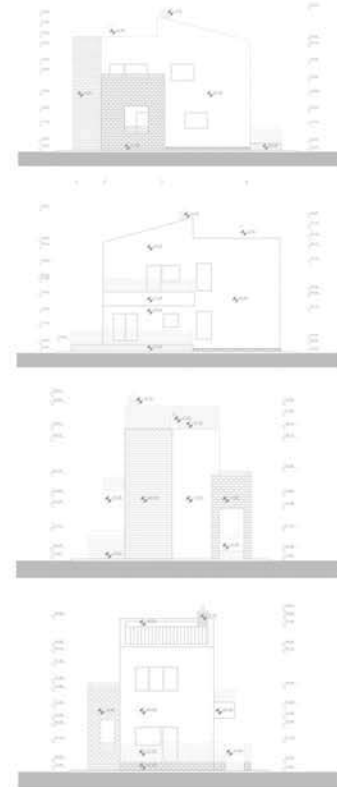

изгледи

**СИНТЕЗА ЕЛЕМЕНАТА  
И СКЛОПОВА -  
ПРОЈЕКАТ ЗИДАНЕ  
ЗГРАДЕ**

наставник:  
др ЉИЉАНА ЂУКАНОВИЋ,  
ванредни професор  
арх. ЗОРАН СТЕПАНОВИЋ,  
доцент

НИКОЛИНА ЖИЖИЋ  
12063/2019

ПРОЈЕКАТ СИНТАК



рендеровани 3Д прикази

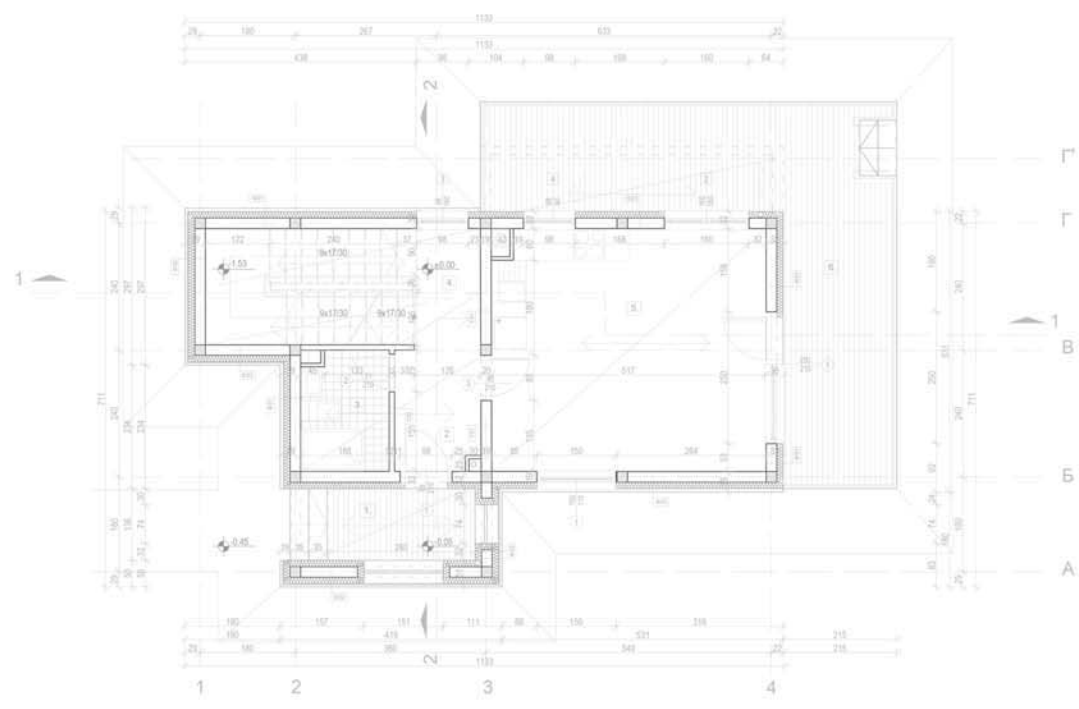

основа приземља

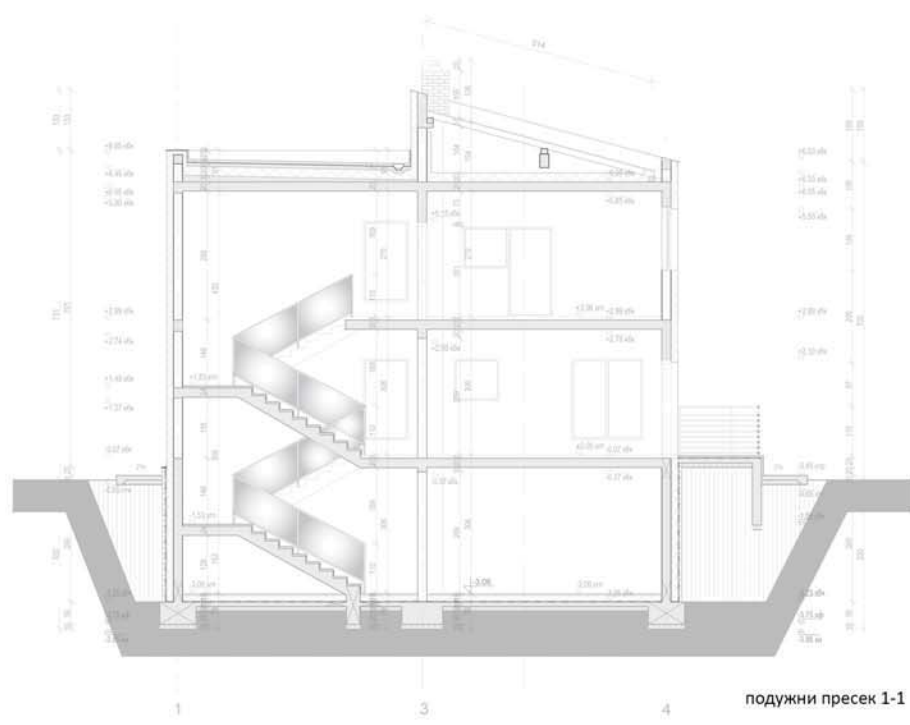

појужни пресек 1-1

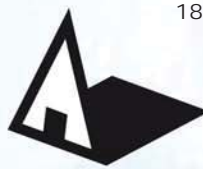

Универзитет у Београду  
Архитектонски факултет  
ОСНОВНЕ АКАДЕМСКЕ СТУДИЈЕ  
АРХИТЕКТУРА

школска година 2020/2021  
СТУДИЈСКА ЦЕЛИНА АК

ОСНОВА ПРИЗЕМЉА

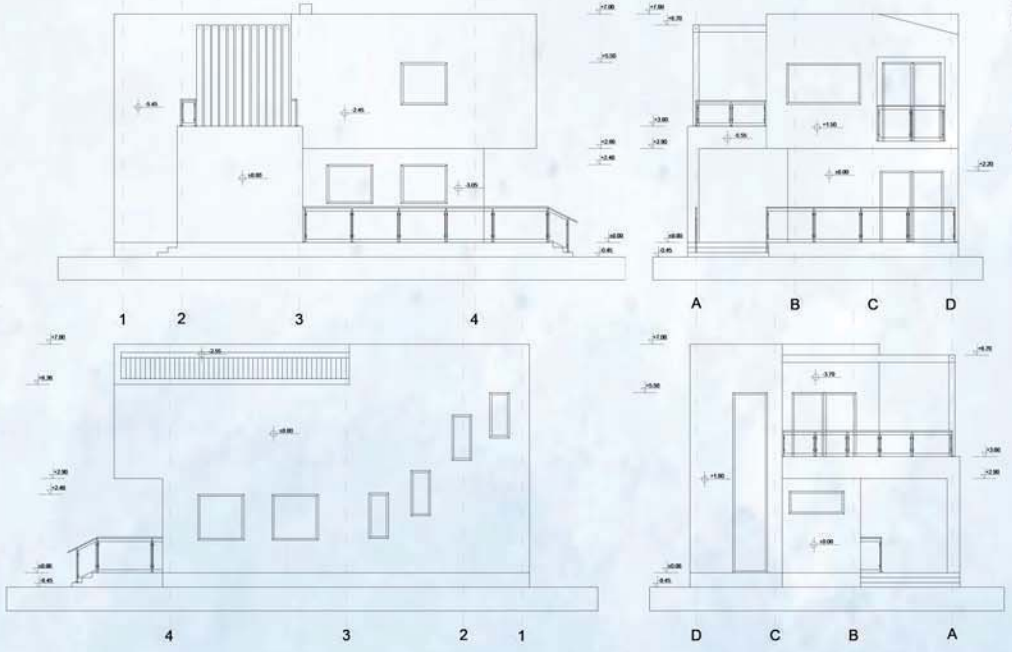
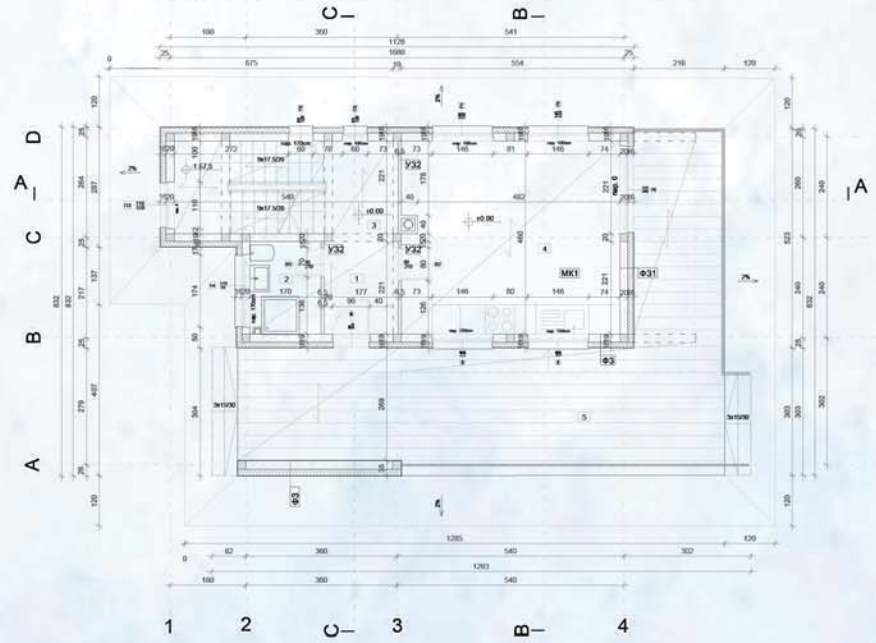

ПРЕСЕК А - А

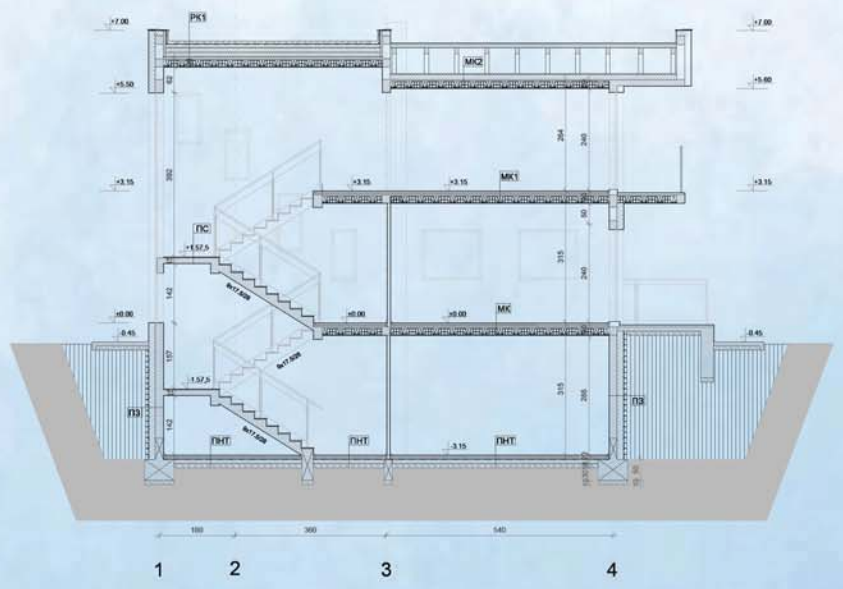

СИНТЕЗА ЕЛЕМЕНАТА  
И СКЛОПОВА -  
ПРОЈЕКАТ ЗИДАНЕ  
ЗГРАДЕ

наставник:  
др Љиљана Букановић,  
ванредни професор  
арх. Зоран Степановић,  
доцент

НИНА КУЛИНЧЕВИЋ  
2020/11180

ПРОЈЕКАТ СИНТАК





Универзитет у Београду  
Архитектонски факултет  
ОСНОВНЕ АКАДЕМСКЕ СТУДИЈЕ  
АРХИТЕКТУРА

школска година 2020/2021  
СТУДИЈСКА ЦЕЛИНА АК

ОСНОВА ПРИЗЕМЉА

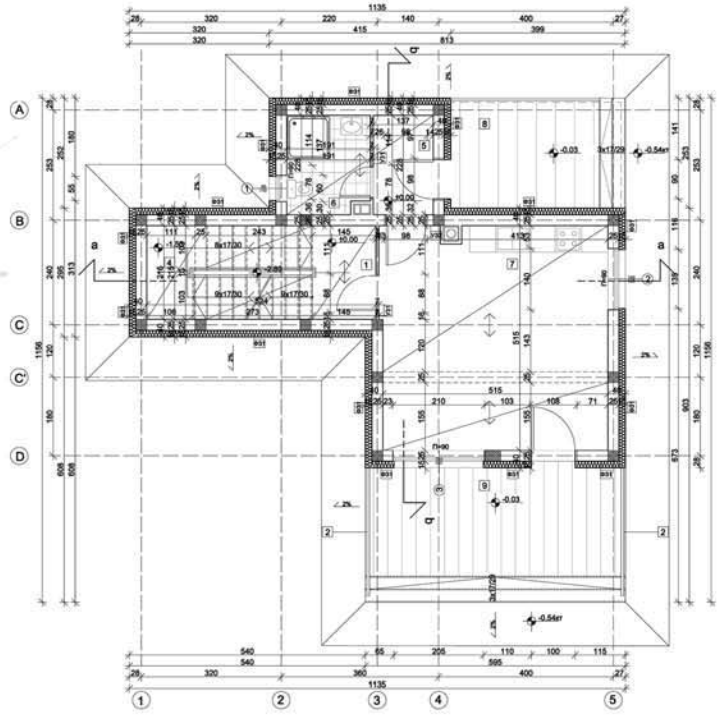

ПРЕСЕК а-а

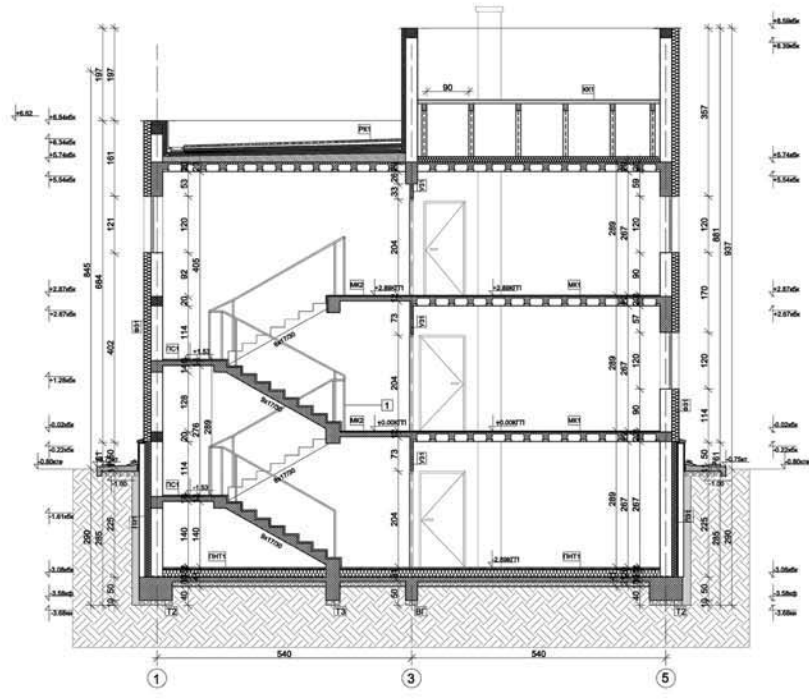

ИЗГЛЕД 1

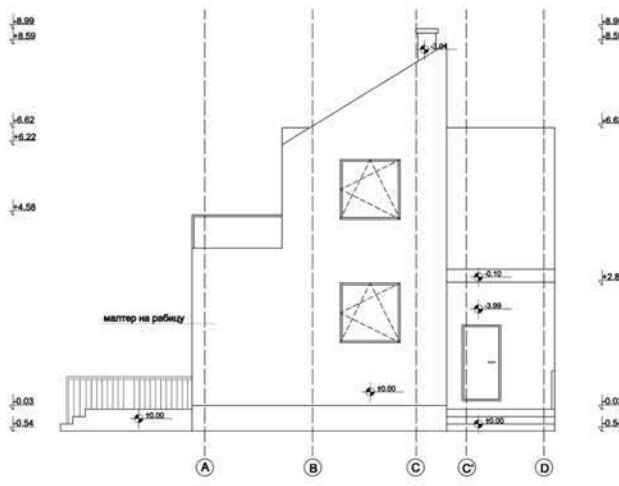

ИЗГЛЕД 2

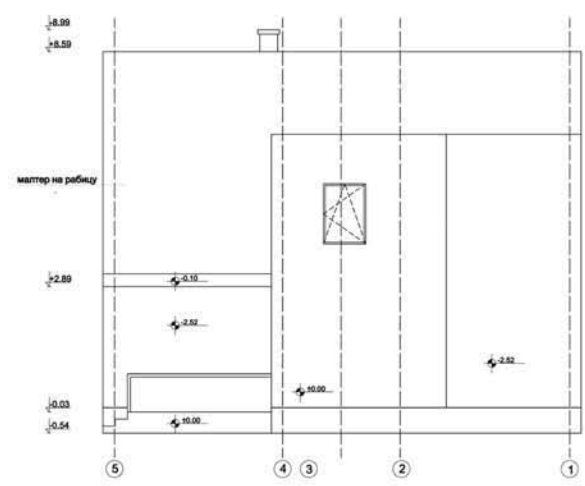

СИНТЕЗА ЕЛЕМЕНАТА  
И СКЛОПОВА -  
ПРОЈЕКАТ ЗИДАНЕ  
ЗГРАДЕ

наставник:  
др. ЉИЉАНА БУЖАНОВИЋ,  
ванредни професор  
арх. ЗОРАН СТЕПАНОВИЋ,  
доцент

НИНА ЛЕКИЋ  
2020/11133

ПРОЈЕКАТ СИНТАК



Универзитет у Београду  
Архитектонски факултет  
ИНТЕГРИСАНЕ АКАДЕМСКЕ  
СТУДИЈЕ АРХИТЕКТУРА

школска година 2020/2021  
СТУДИЈСКА ЦЕЛИНА АК

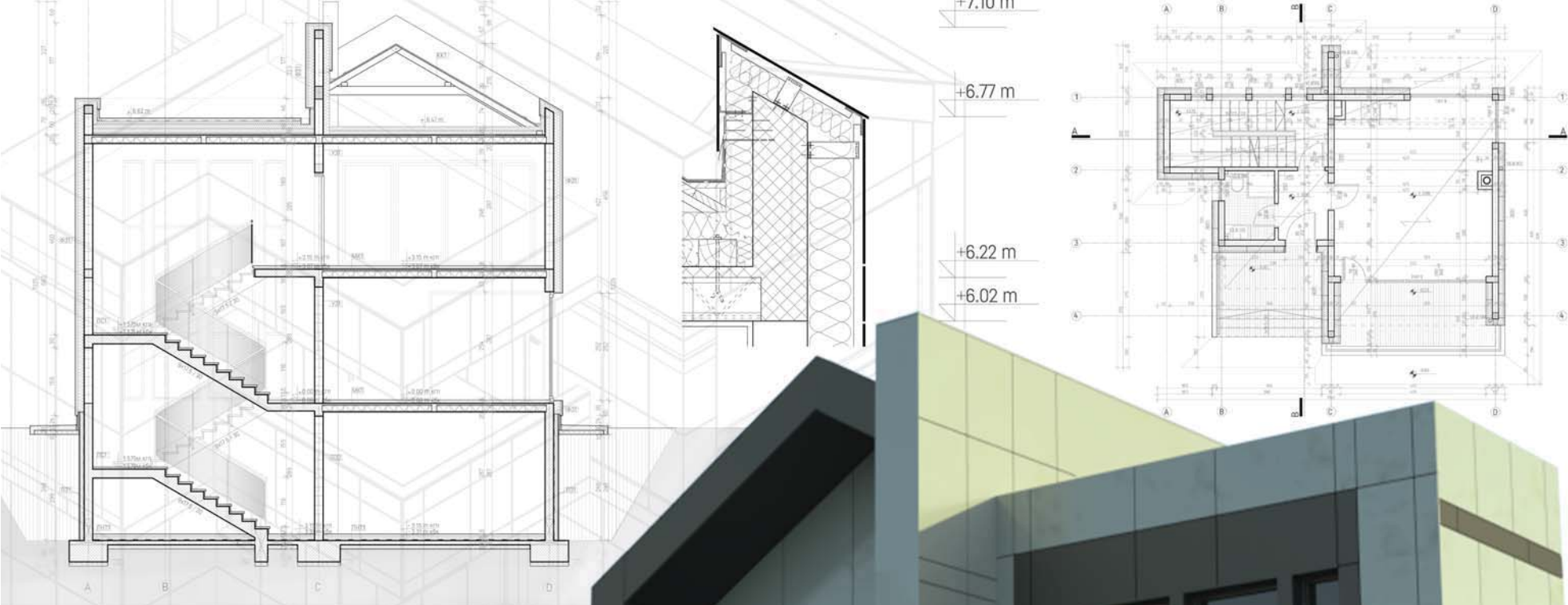

СИНТЕЗА ЕЛЕМЕНАТА  
И СКЛОПОВА -  
ПРОЈЕКАТ ЗИДАНЕ  
ЗГРАДЕ

наставник:

арх. ЗОРАН СТЕПАНОВИЋ

ОГЊЕН БОЈИЋ  
2020/2021

ПРОЈЕКАТ



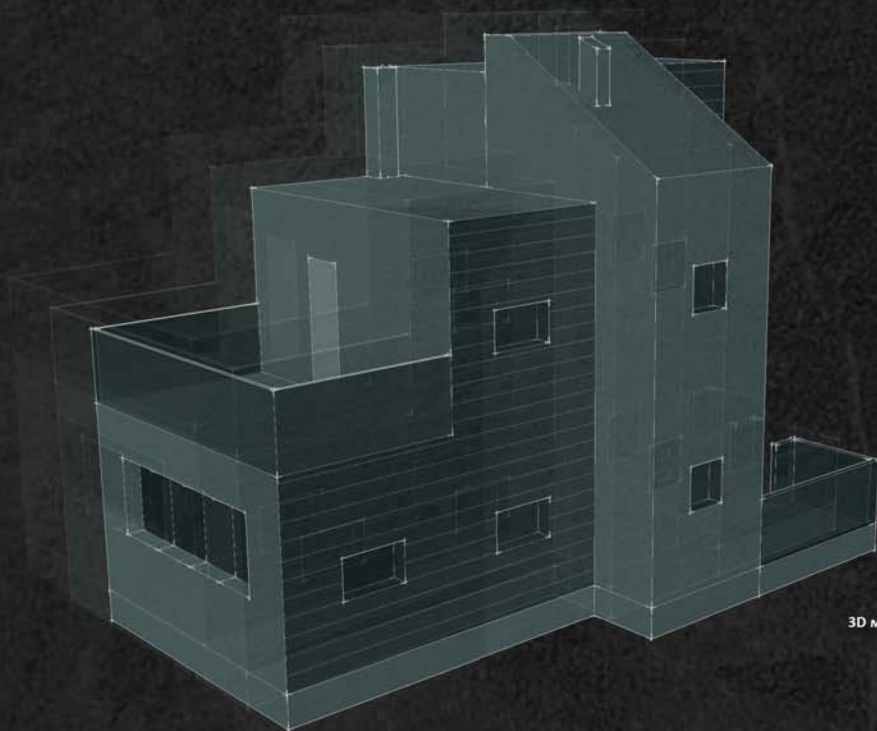

3D модел

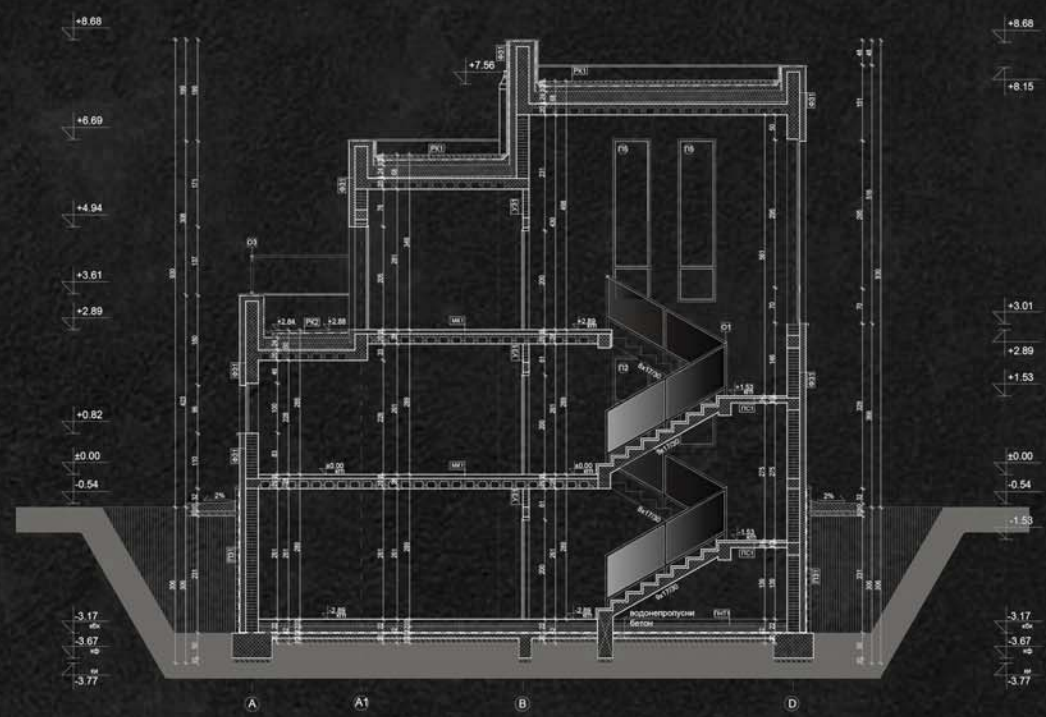

подужни пресек А-А

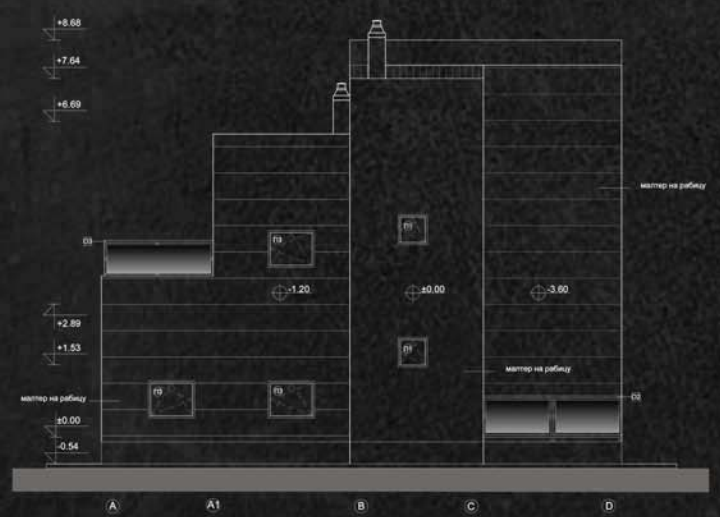

изглед 1

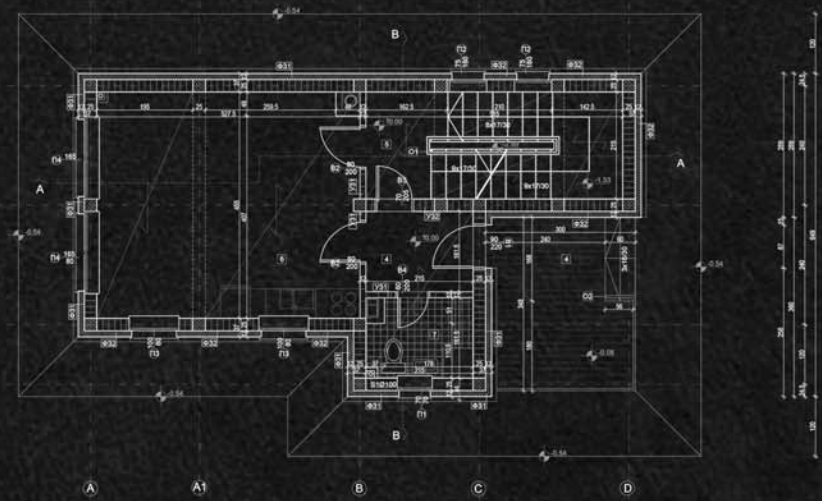

основа приземља



Универзитет у Београду  
Архитектонски факултет

ОСНОВНЕ АКАДЕМСКЕ СТУДИЈЕ  
АРХИТЕКТУРА

школска година 2020/2021  
СТУДИЈСКА ЦЕЛИНА АК

СИНТЕЗА ЕЛЕМЕНАТА  
И СКЛОПОВА -  
ПРОЈЕКАТ ЗИДАНЕ  
ЗГРАДЕ

др ЉИЉАНА БУКАНОВИЋ,  
ван.проф.

доцент ЗОРАН СТЕПАНОВИЋ,  
дипл.инж.арх, асистент

СЛАЂАНА ЛУКИЋ  
2020/11082

ПРОЈЕКАТ СИНТАК

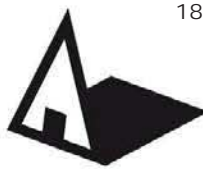

Универзитет у Београду  
Архитектонски факултет  
ИНТЕГРИСАНЕ АКАДЕМСКЕ  
СТУДИЈЕ АРХИТЕКТУРА

школска година 2020/2021  
СТУДИЈСКА ЦЕЛИНА АК

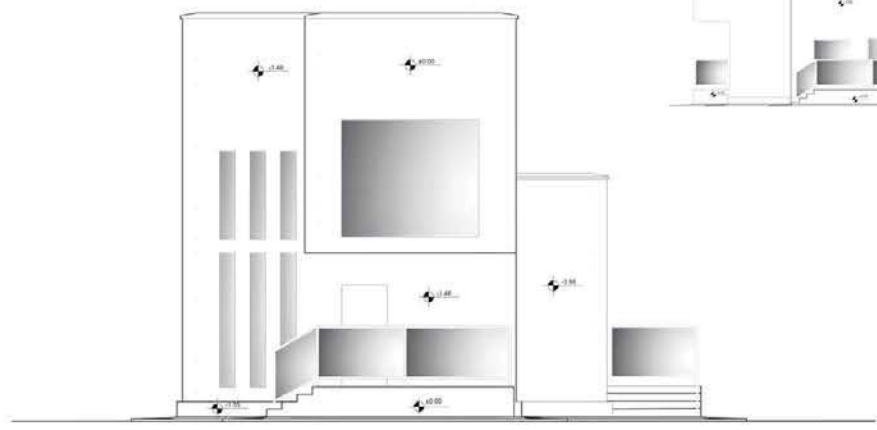
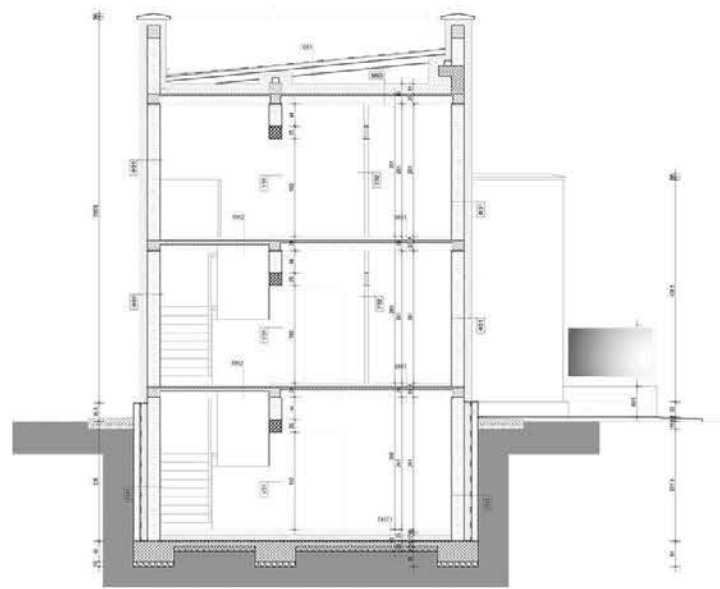
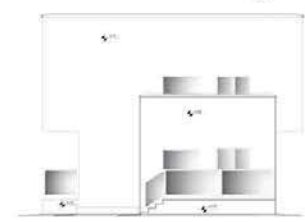
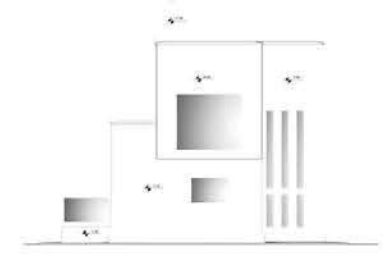
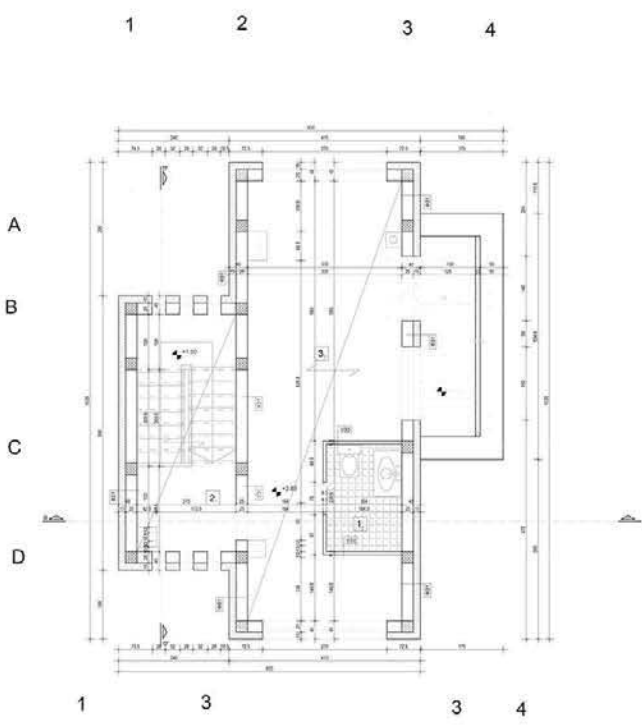
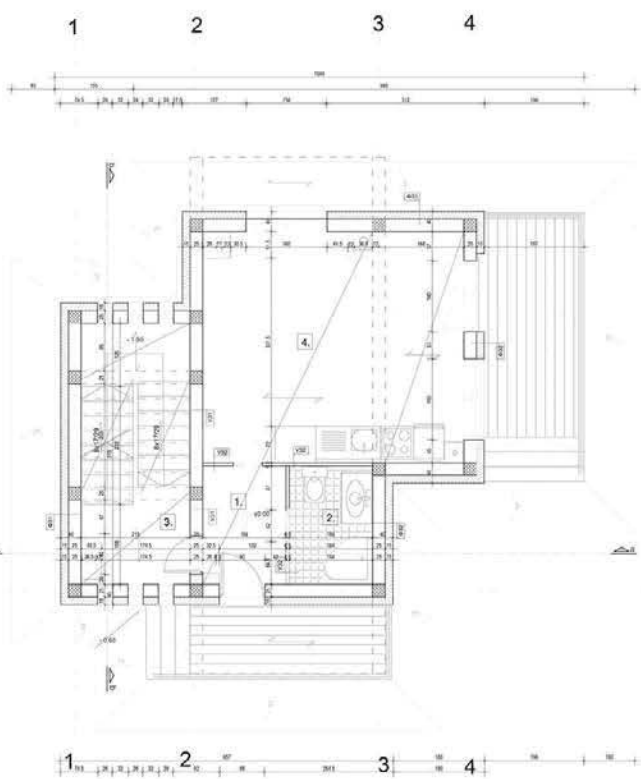

СИНТЕЗА ЕЛЕМЕНАТА  
И СКЛОПОВА -  
ПРОЈЕКАТ ЗИДАНЕ  
ЗГРАДЕ

наставник:  
арх. Зоран Степановић  
доцент

Стефан Андрић  
2020/12033

ПРОЈЕКАТ СИНТАК





Универзитет у Београду  
Архитектонски факултет  
ОСНОВНЕ АКАДЕМСКЕ СТУДИЈЕ  
АРХИТЕКТУРА

школска година 2020/2021  
СТУДИЈСКА ЦЕЛИНА АК

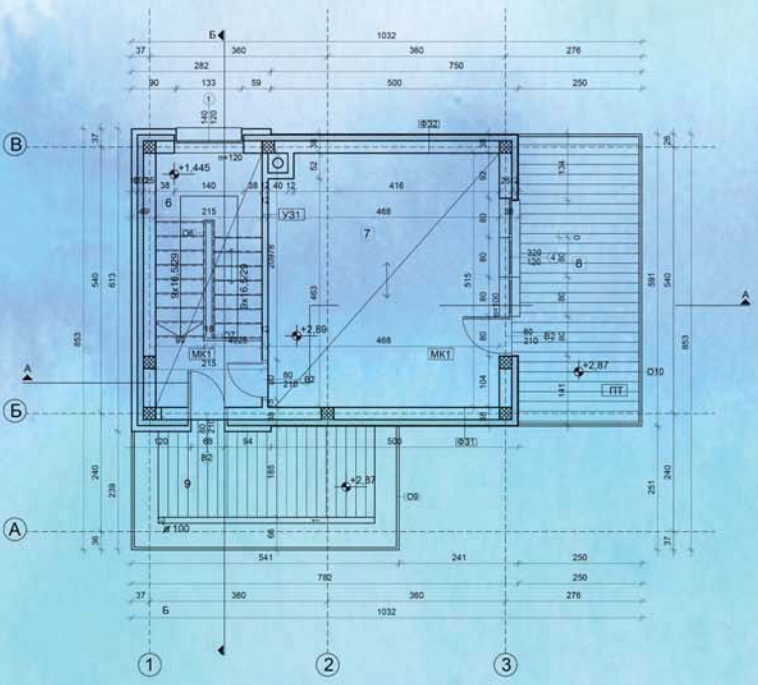
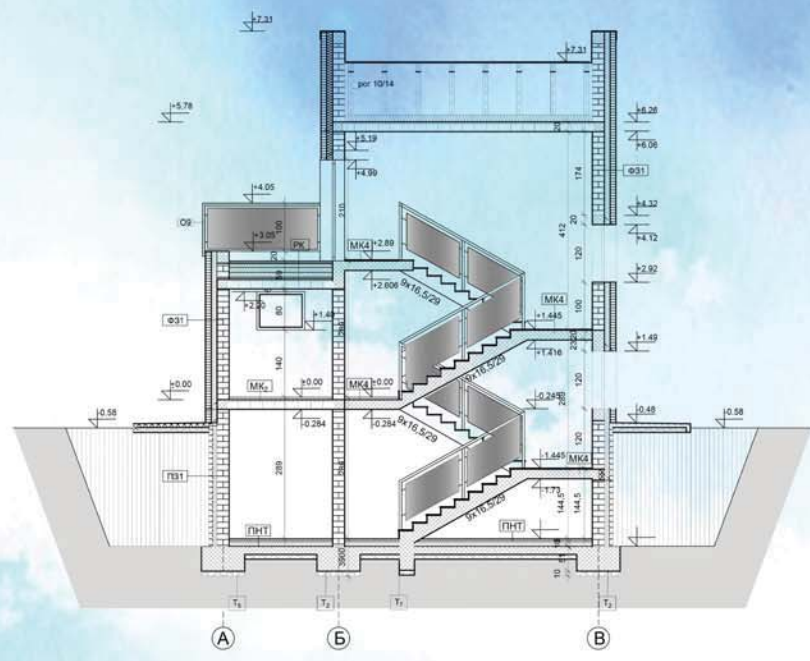
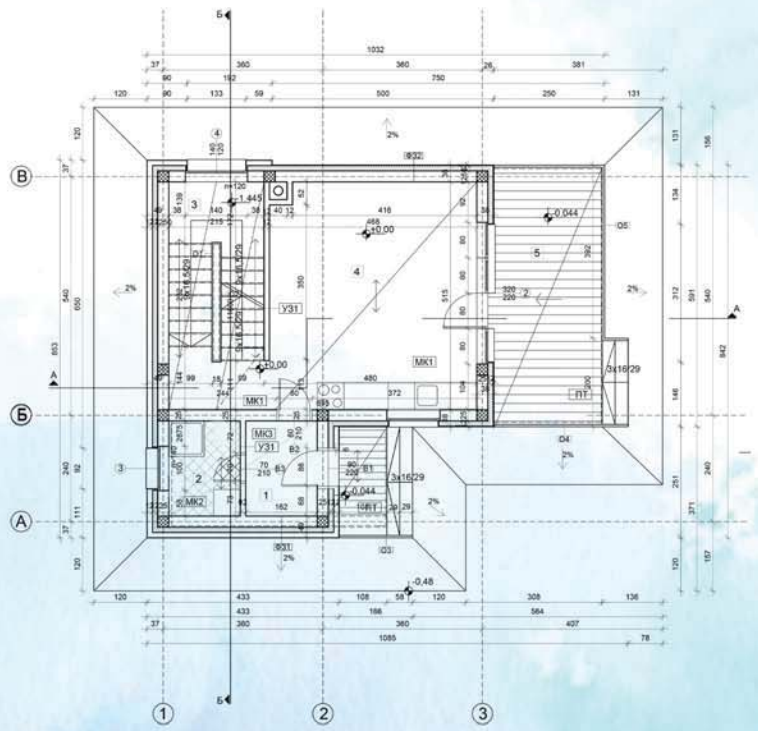

ИЗГЛЕД 1

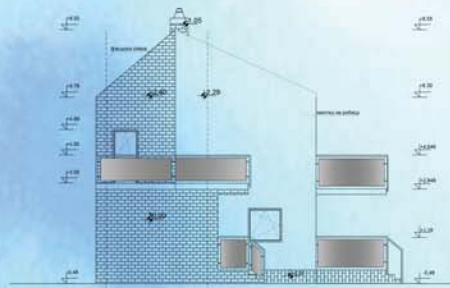

ИЗГЛЕД 2



ИЗГЛЕД 3

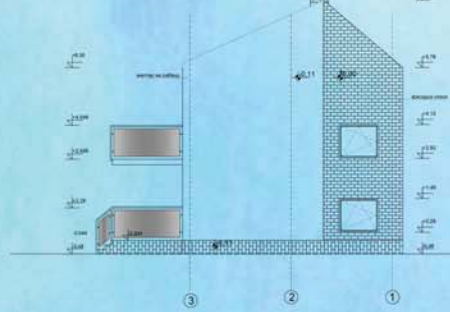

ИЗГЛЕД 4

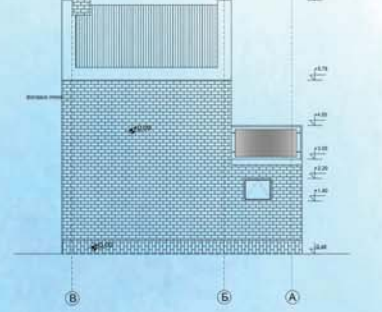

СИНТЕЗА ЕЛЕМЕНАТА  
И СКЛОПОВА -  
ПРОЈЕКАТ ЗИДАНЕ  
ЗГРАДЕ

наставник:  
др Љиљана Букановић,  
ванредни професор  
арх. Зоран Степановић,  
доцент

Тамара Кузмановић  
2020\_11017

ПРОЈЕКАТ СИНТАК







Универзитет у Београду  
Архитектонски факултет  
ИНТЕГРИСАНЕ АКАДЕМСКЕ  
СТУДИЈЕ АРХИТЕКТУРА

школска година 2020/2021  
СТУДИЈСКА ЦЕЛИНА АК

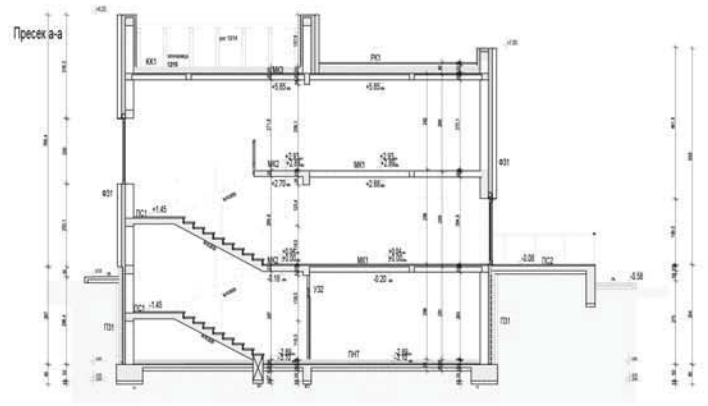
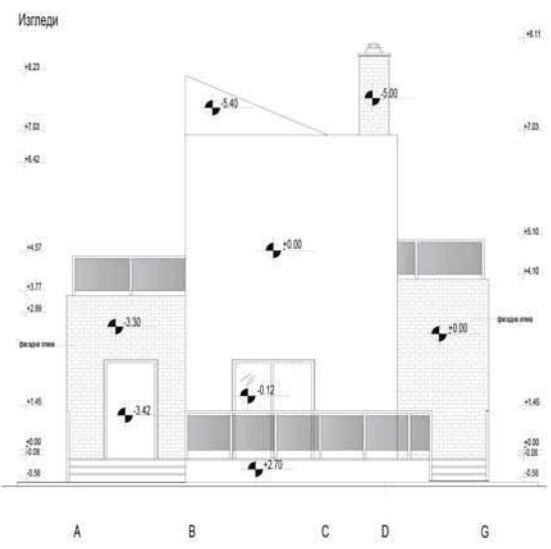
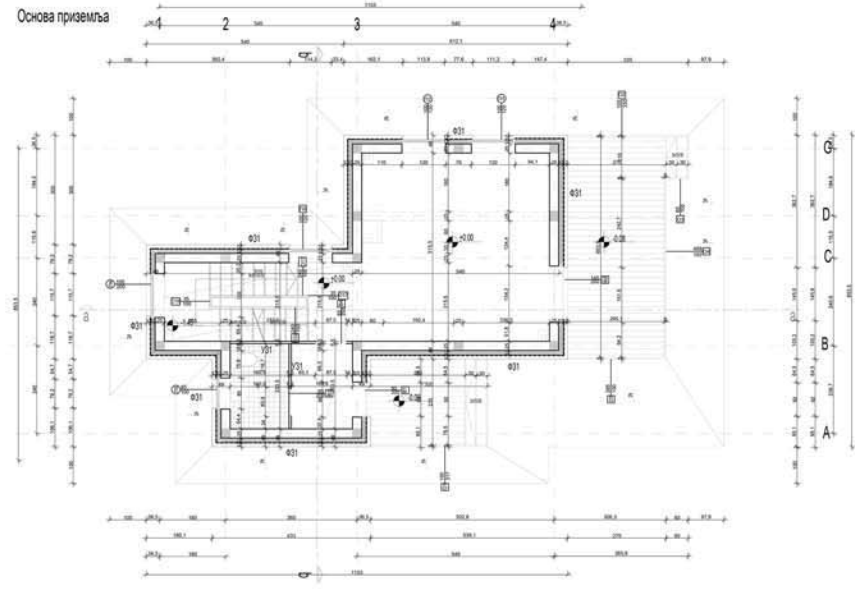
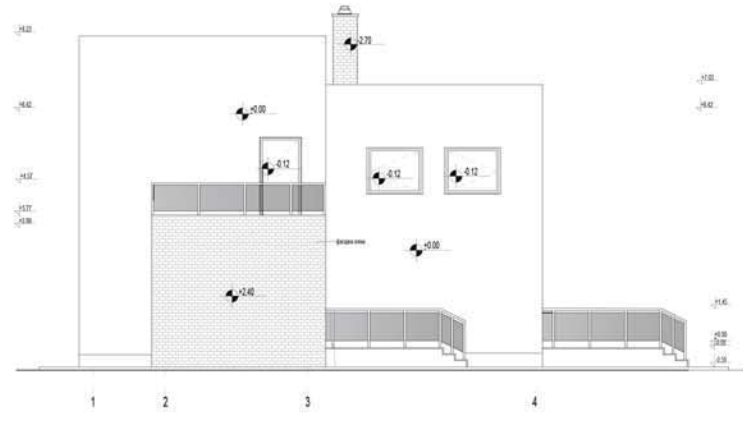

СИНТЕЗА ЕЛЕМЕНАТА  
И СКЛОПОВА -  
ПРОЈЕКАТ ЗИДАНЕ  
ЗГРАДЕ

наставник:  
арх. ЗОРАН СТЕПАНОВИЋ,  
доцент

ТИЈАНА ВИЋЕНТИЈЕВИЋ  
2020\_12054

ПРОЈЕКАТ СИНТАК



Универзитет у Београду  
Архитектонски факултет  
ИНТЕГРИСАНЕ АКАДЕМСКЕ  
СТУДИЈЕ АРХИТЕКТУРА

школска година 2020/21  
СТУДИЈСКА ЦЕЛИНА АК

Основа приземља

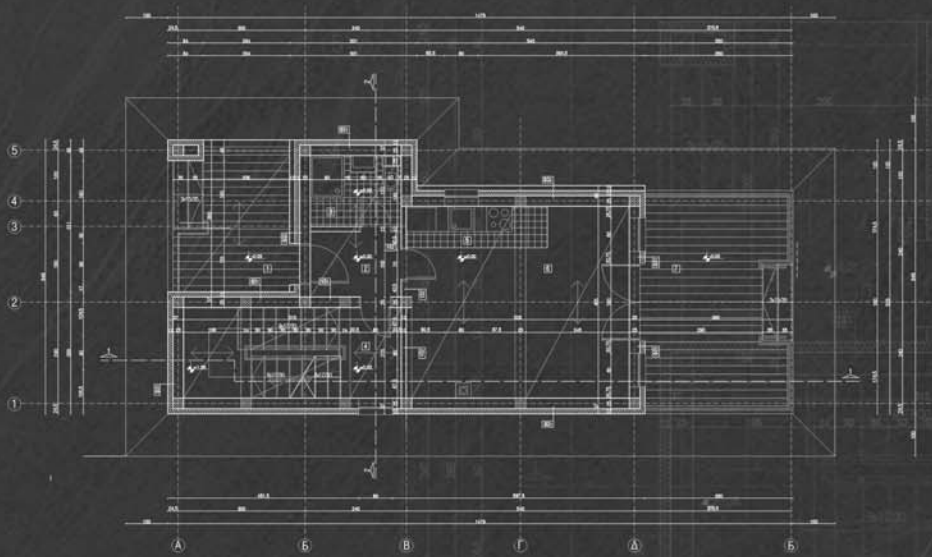

Изгледи

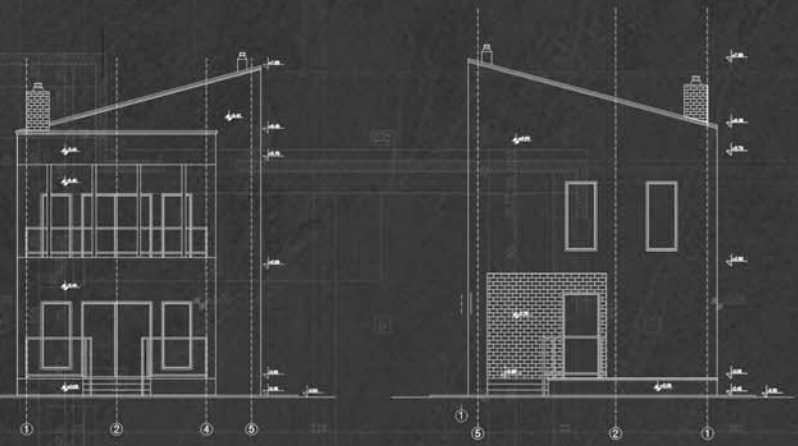

Пресек 1-1

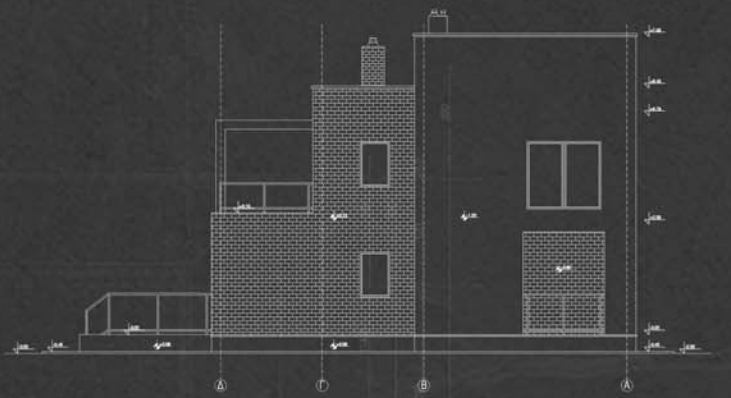
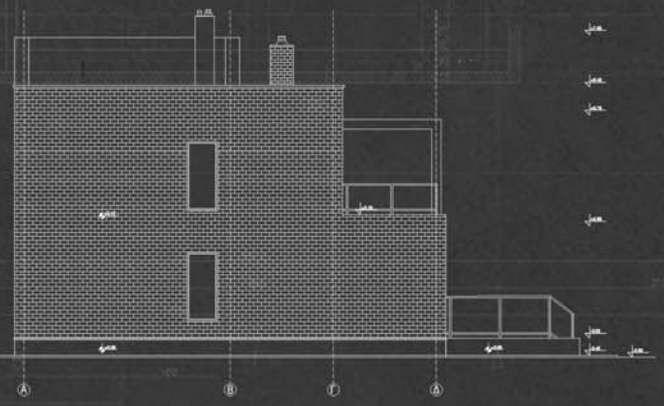
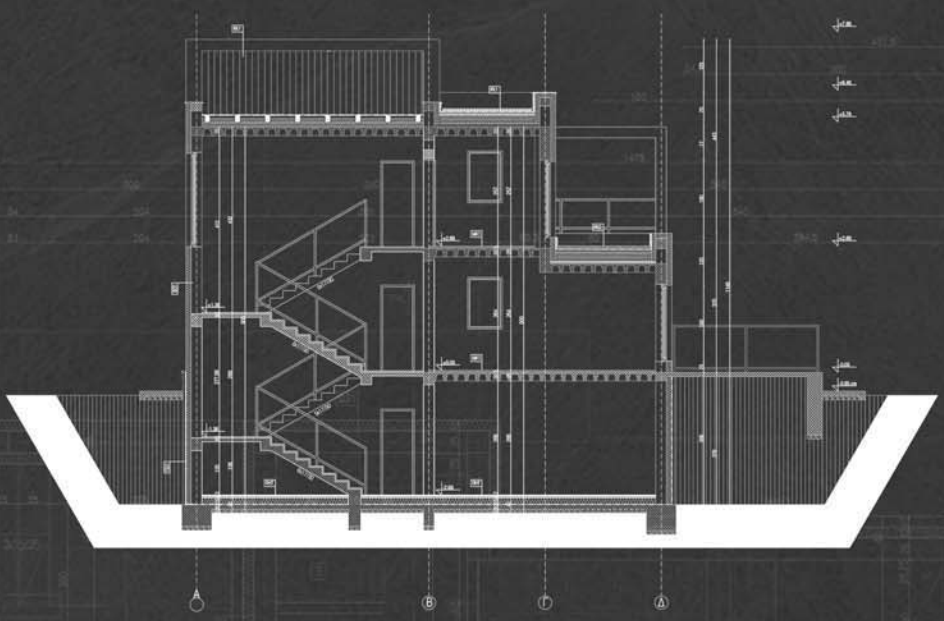

**СИНТЕЗА ЕЛЕМЕНАТА  
И СКЛОПОВА -  
ПРОЈЕКАТ ЗИДАНЕ  
ЗГРАДЕ**

наставник:  
др Љиљана Ђукановић,  
вандредни професор  
арх. Зоран Степановић,  
доцент

АНЂЕЛА ВУЈОВИЋ  
2020/12026

ПРОЈЕКАТ СИНТАК





Универзитет у Београду  
Архитектонски факултет

ИНТЕГРИСАНЕ АКАДЕМСКЕ  
СТУДИЈЕ АРХИТЕКТУРА

школска година 2020/2021  
СТУДИЈСКА ЦЕЛИНА АК

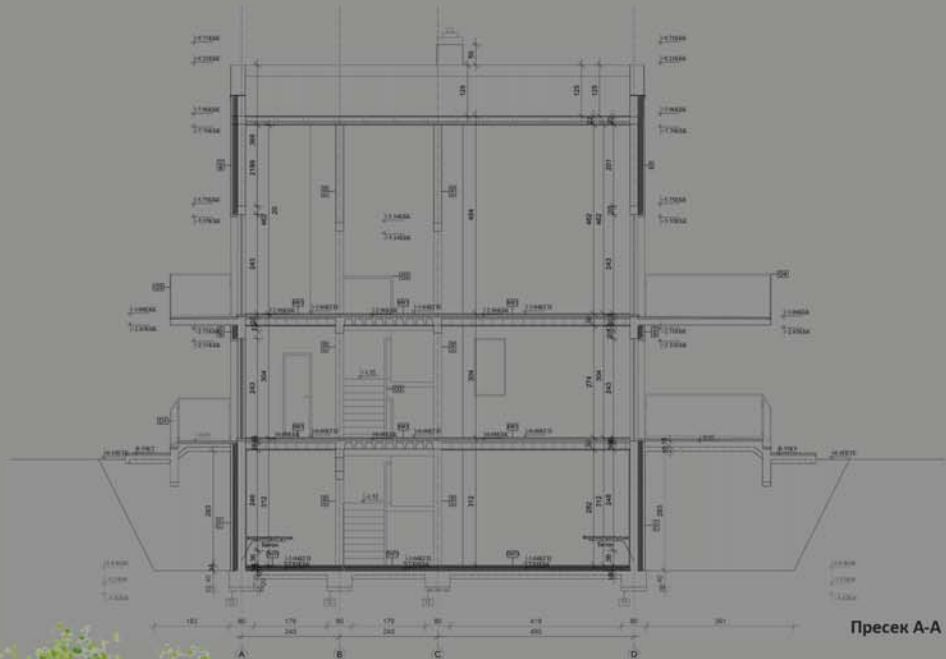

Пресек А-А

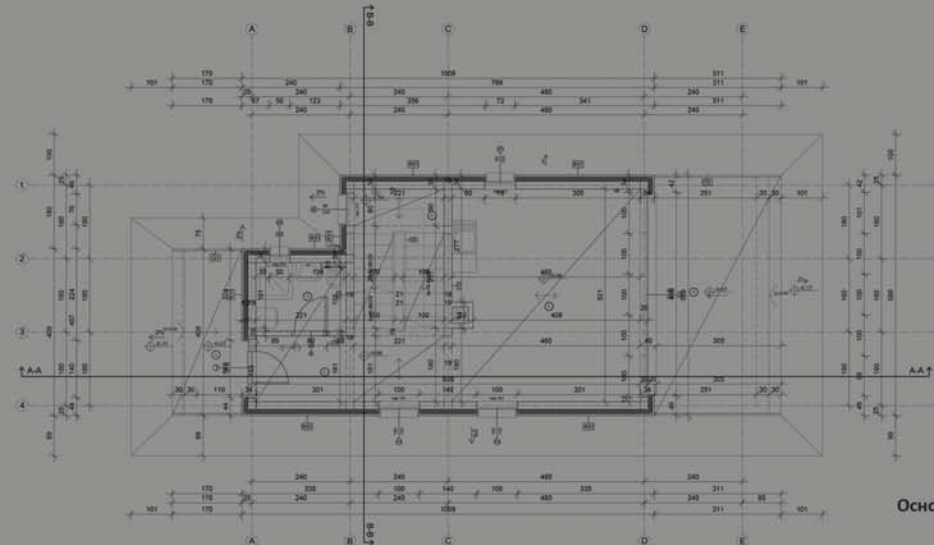

Основа приземља



3D амбијент

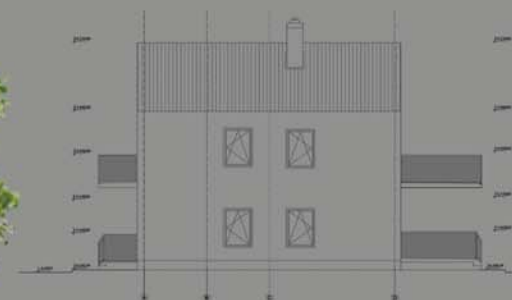

Изгледи



СИНТЕЗА ЕЛЕМЕНАТА  
И СКЛОПОВА -  
ПРОЈЕКАТ ЗИДАНЕ  
ЗГРАДЕ

наставник:

др. Љиљана Ђукасновић,  
ванредни професор

арх. Зоран Степановић,  
доцент

Милица Гиошев  
2020\_12023

ПРОЈЕКАТ СИНТАК



# СИНТЕЗА ЕЛЕМЕНАТА И СКЛОПОВА: Пројекат зидане зграде

наставник: др Љиљана Ђукановић, ванредни професор  
сарадник: др Андреј Јосифовски, асистент

Циљ предмета је да се кроз израду извођачког пројекта за мањи индивидуални објекат провежбају стечена знања из теоријских предмета Архитектонске конструкције 1 и 2. Рад на пројекту студентима пружа неопходна знања о конструкцији и материјализацији једног мањег објекта и практично заокружује у целину појединачне сегменте склопа објекта који су предавани у теоријској настави.

Теоријска настава је базирана на методологији разраде пројекта од идејне скице до извођачког пројекта. Тематске јединице су осмишљене тако да прате комплетан процес израде пројекта и пружају неопходна знања за решавање конкретног објекта. У првом делу студент ради идејно решење мање викенд куће.

У другом делу студент разрађује своје идејно решење што резултира извођачким пројектом који укључује: основе, пресеке, изгледе и карактеристичне детаље.

The course objective is to practice the knowledge acquired in the theoretical courses, namely Architectural structures 1 and 2, through the development of main design of a smaller individual building. The work on the design provides students with necessary knowledge of structure and materialization of a smaller building and practically rounds up into a whole individual segments of the system which they encountered in theoretical education.

Theoretical education is based on the methodology of design development, from the conceptual solution to main design. The thematic units include the following: methodology of selection of structure, materialization of all elements of a house: walls, staircases, openings, floors, flat and pitched roof. Teaching is designed to theoretically complement the practical part and provides necessary knowledge for the design development.

Practical classes are designed so that students start working on the conceptual solution and, through the elaboration of individual segments, assemble a unity, resulting in the main design including: plans, sections, elevations and all characteristic details.

# SYNTHESIS OF ELEMENTS AND ASSEMBLIES: Masonry Building Design

teacher:  
teaching associate:

Ph.D. Ljiljana Đukanović, Associate Professor  
Ph.D. Andrej Josifovski, Teaching Assistant

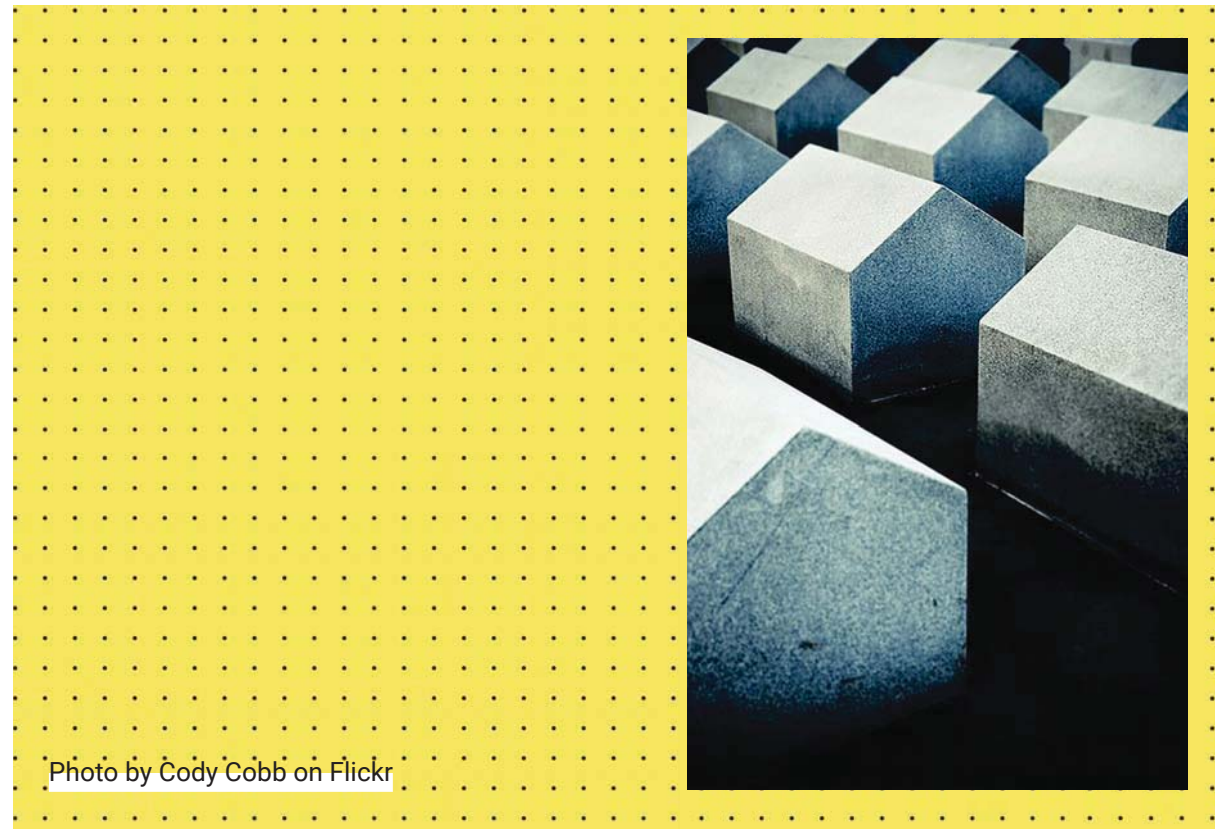

Photo by Cody Cobb on Flickr





Универзитет у Београду  
Архитектонски факултет  
ИНТЕГРИСАНЕ АКАДЕМСКЕ  
СТУДИЈЕ АРХИТЕКТУРА

школска година 2020/2021  
СТУДИЈСКА ЦЕЛИНА АК

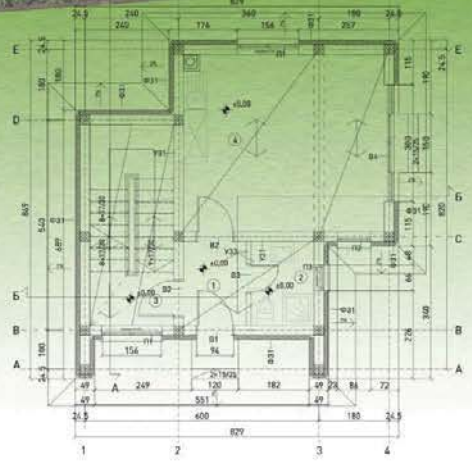

основа приземља

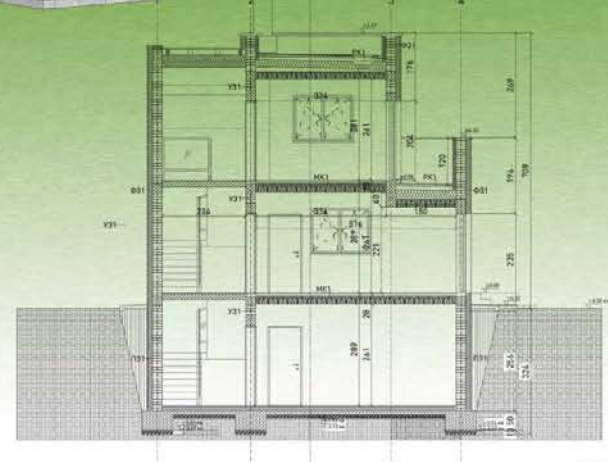

пресек Б-Б

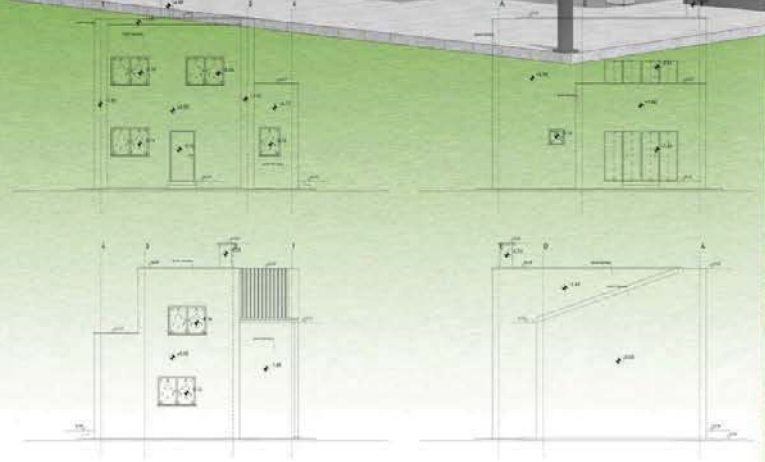

изгледи

**СИНТЕЗА ЕЛЕМЕНАТА  
И СКЛОПОВА -  
ПРОЈЕКАТ ЗИДАНЕ  
ЗГРАДЕ**

наставник:  
др ЉИЉАНА БУКАНОВИЋ,  
ванредни професор  
др АНДРЕЈ ЈОСИФОВСКИ,  
асистент

АЛЕКСА МАРИНСКИ  
2020/12006

ПРОЈЕКАТ  
СИНТАК





Универзитет у Београду  
Архитектонски факултет  
ИНТЕГРИСАНЕ АКАДЕМСКЕ  
СТУДИЈЕ АРХИТЕКТУРА

школска година 2020/2021  
СТУДИЈСКА ЦЕЛИНА АК

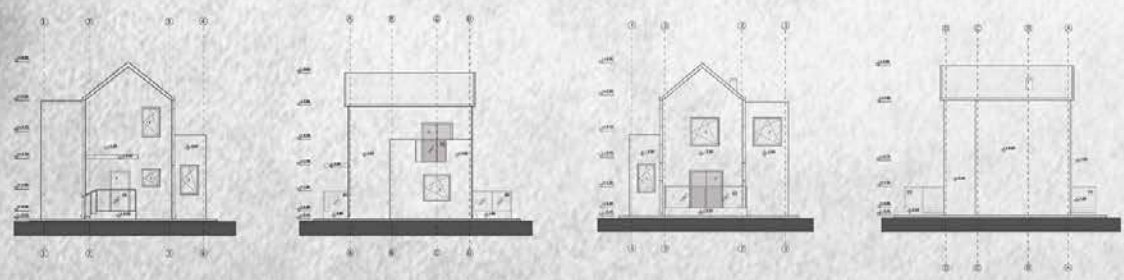
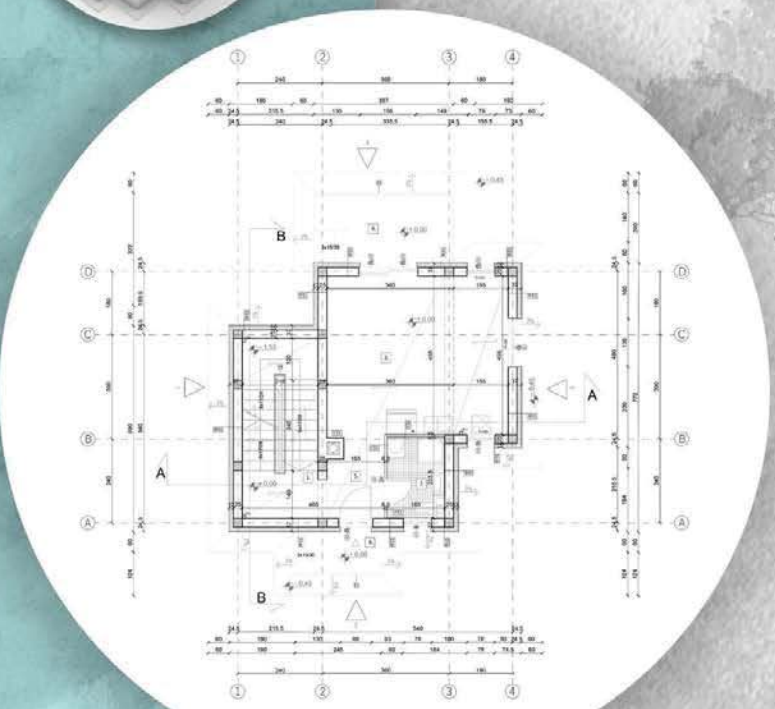
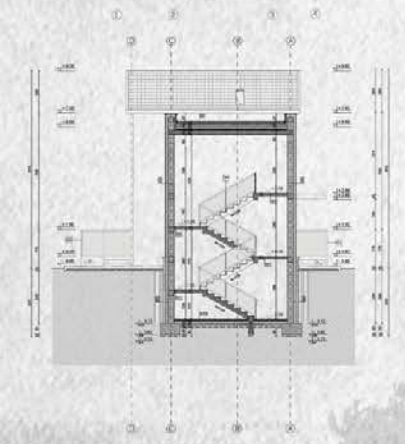
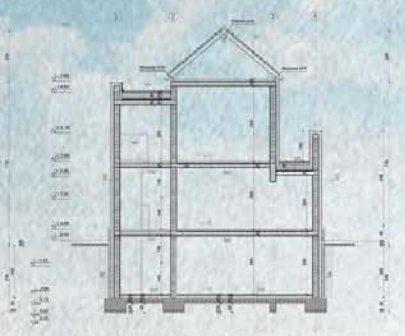
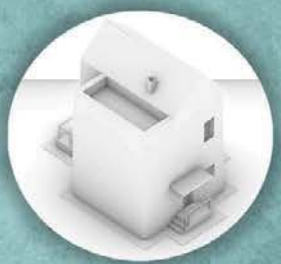

СИНТЕЗА ЕЛЕМЕНАТА  
И СКЛОПОВА -  
ПРОЈЕКАТ ЗИДАНЕ  
ЗГРАДЕ

наставник:  
др Љиљана Ђукановић,  
професор  
др Андреј Јосифовски,  
асистент

АНА ЖИВАНОВИЋ  
2020/12035

ПРОЈЕКАТ СИНТАК





Универзитет у Београду  
Архитектонски факултет

ИНТЕГРИСАНЕ АКАДЕМСКЕ  
СТУДИЈЕ АРХИТЕКТУРЕ

школска година 2020/2021  
СТУДИЈСКА ЦЕЛИНА АК

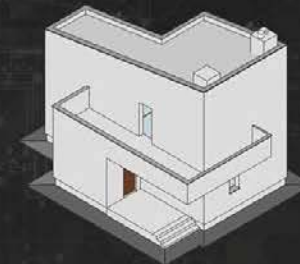
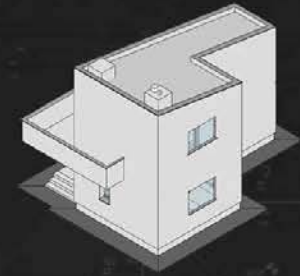
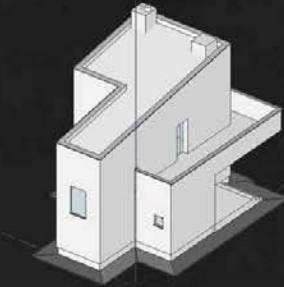
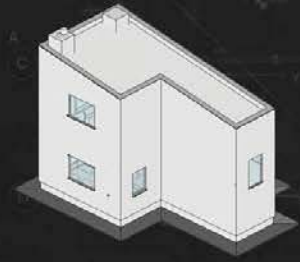

СИНТЕЗА ЕЛЕМЕНАТА  
И СКЛОПОВА -  
ПРОЈЕКАТ ЗИДАНЕ  
ЗГРАДЕ

наставник:  
др Љиљана Ђукановић  
ван, проф.

асистент:  
др Андреј Јосифовски

БОЈАНА МАГАЗИН  
2020/12060

ПРОЈЕКАТ СИНТАК

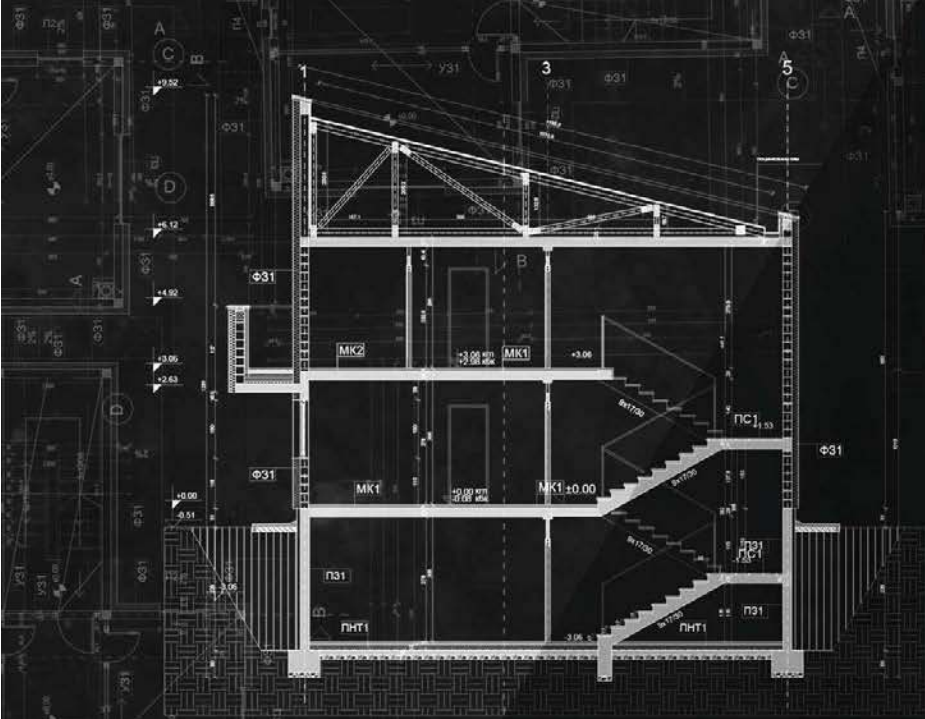



Универзитет у Београду  
Архитектонски факултет

ИНТЕГРИСАНЕ АКАДЕМСКЕ СТУДИЈЕ  
школска година 2020/2021  
СТУДИЈСКА ЦЕЛИНА АК2

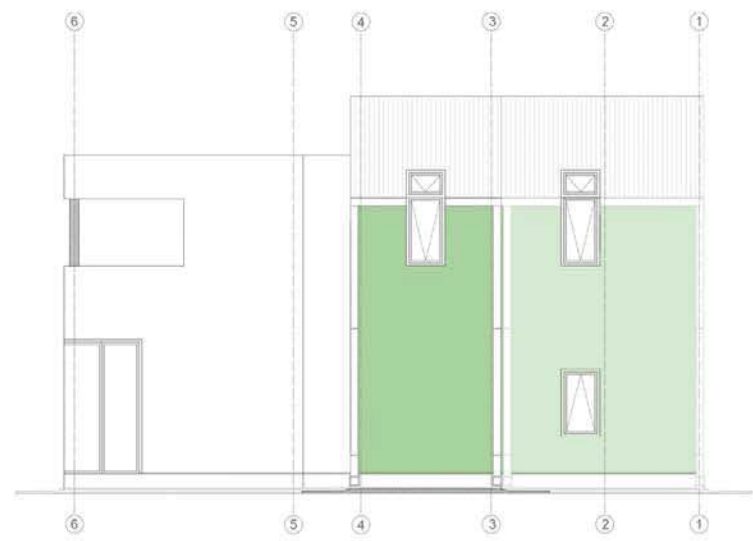
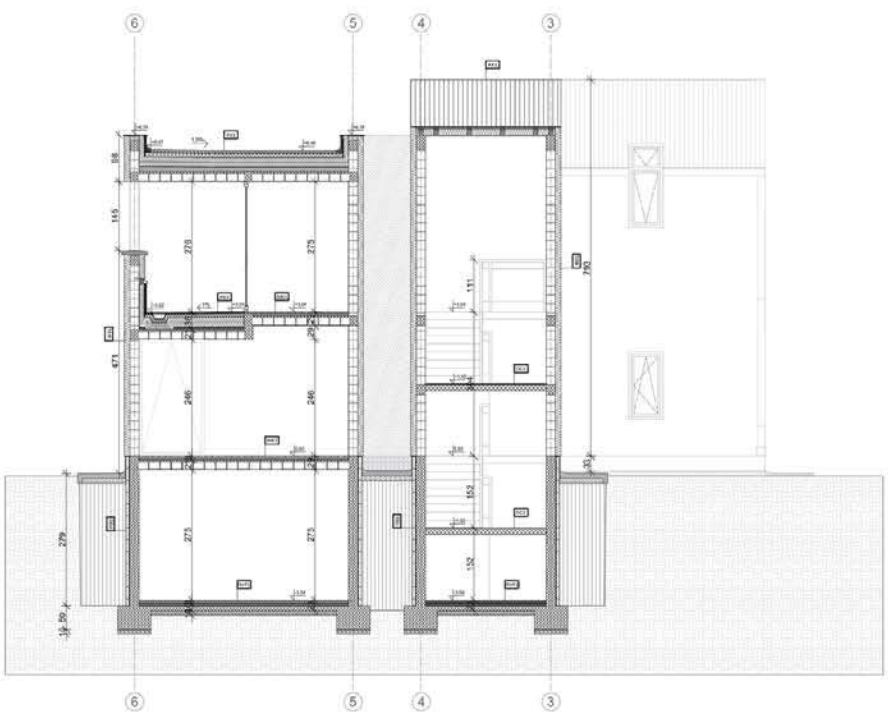
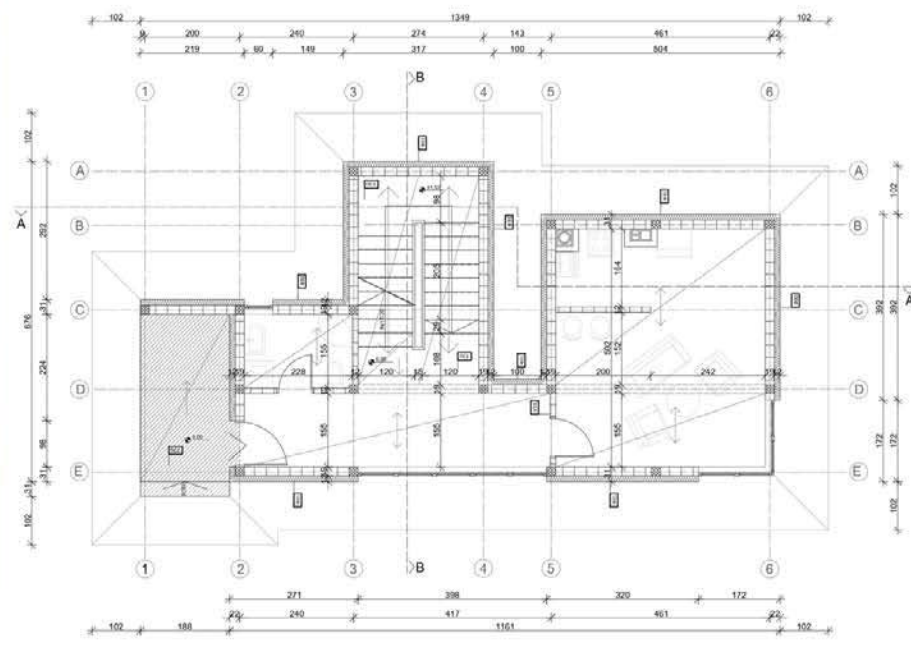

СИНТЕЗА ЕЛЕМЕНАТА И СКОЛОВА  
ПРОЈЕКАТ ЗИДАНЕ ЗГРАДЕ

**НАСТАВНИК:**  
др Љиљана Ђукановић  
ван. проф.

**АСИСТЕНТ:**  
др Андреј Јосифовски

ДАЈАНА ЛЕКИЋ  
2020/12057



ОСНОВА ПРИЗЕМЉА

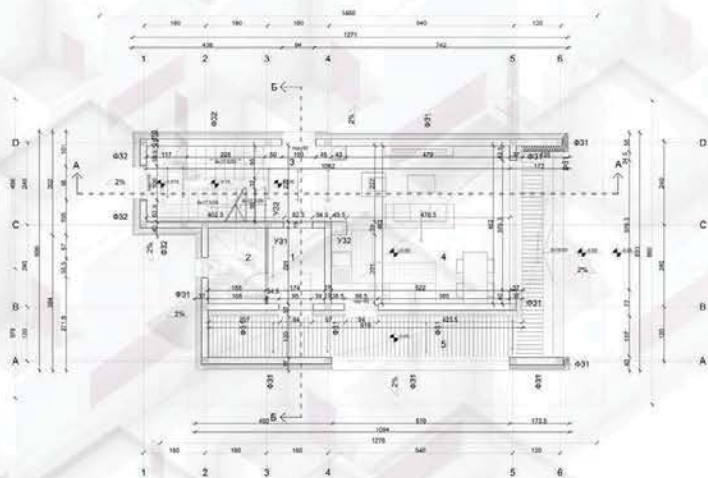

ПОПРЕЧНИ ПРЕСЕК А-А

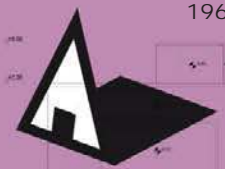
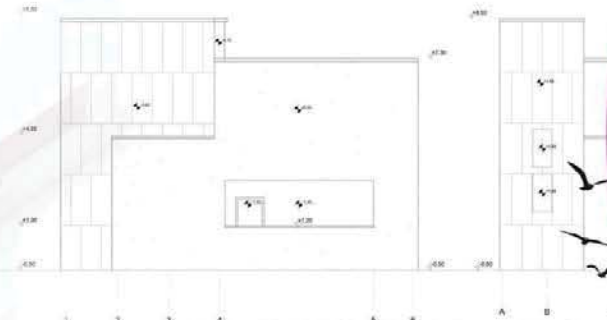
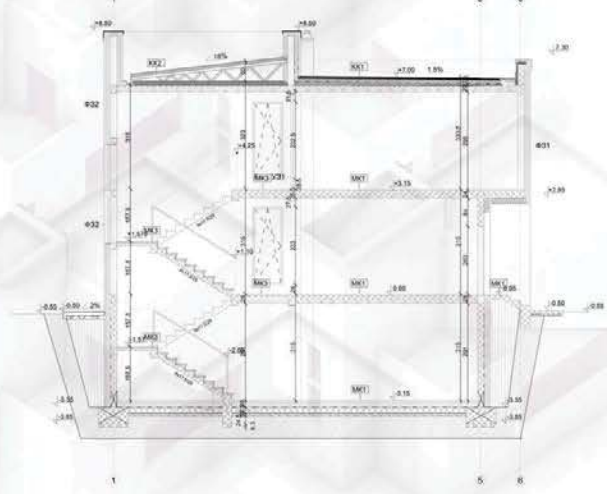

Универзитет у Београду  
 Архитектонски факултет  
 ИНТЕГРИСАНЕ АКАДЕМСКЕ СТУДИЈЕ  
 школска година 2020/2021  
 СТУДИЈСКА ЦЕЛИНА  
 СИНТЕЗА ЕЛЕМЕНАТА И  
 СКЛОПОВА  
 ПРОЈЕКАТ ЗИДАНЕ ЗГРАДЕ

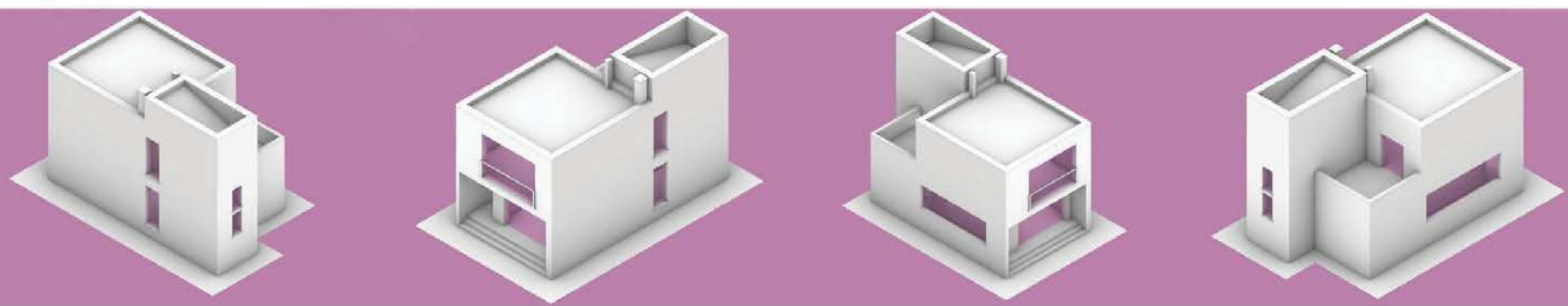

Пројекат зидане зграде

наставник:  
 др Љиљана Ђукановић  
 ван. проф.  
 асистент:  
 др Андреј Јосифовски

Емануела Илић  
 2020/2021



Универзитет у Београду  
Архитектонски факултет  
ИНТЕГРИСАНЕ АКАДЕМСКЕ  
СТУДИЈЕ АРХИТЕКТУРА

школска година 2020/2021  
СТУДИЈСКА ЦЕЛИНА АК

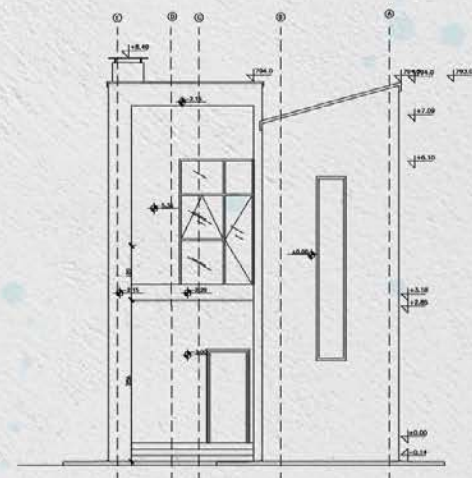
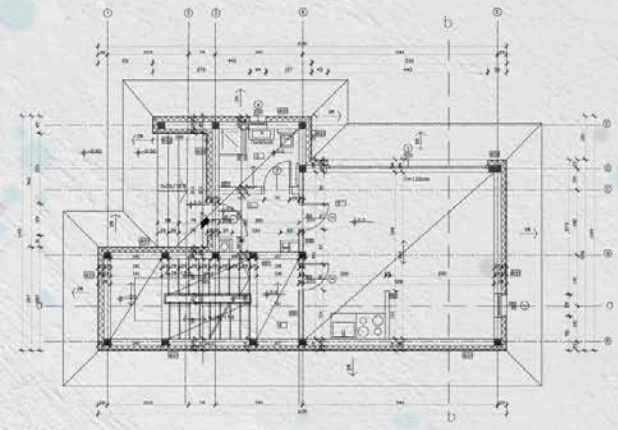
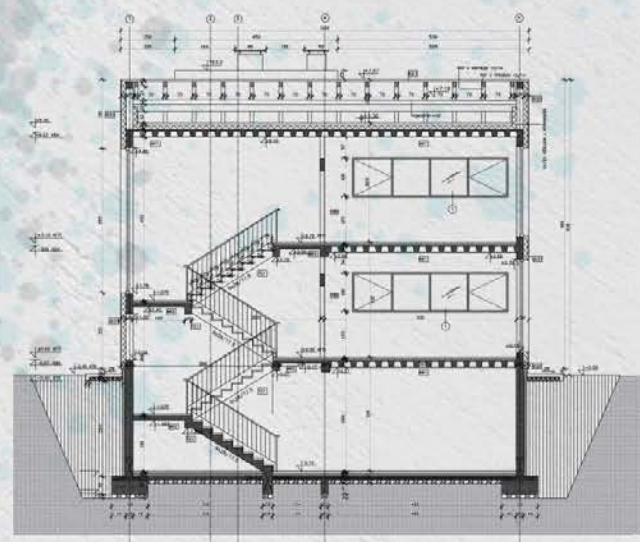
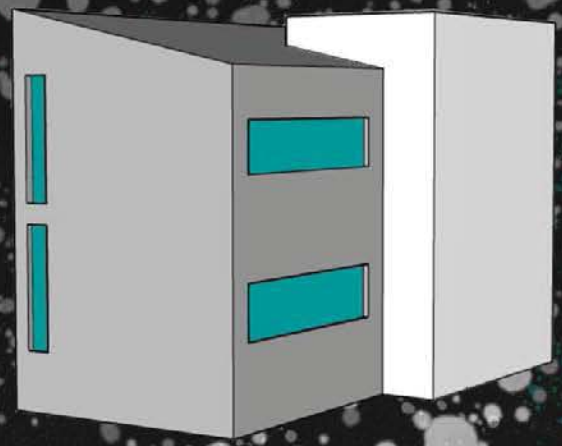
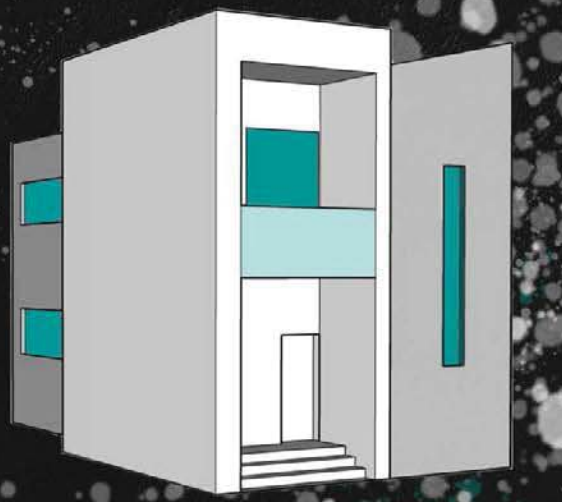

СИНТЕЗА ЕЛЕМЕНАТА  
И СКЛОПОВА -  
ПРОЈЕКАТ ЗИДАНЕ  
ЗГРАДЕ

наставник:  
др. Љиљана Ђукановић

др. Андреј Јосифовски,  
виставнт

ХРИСТИНА МИЛАЧИЋ  
2020/12005

ПРОЈЕКАТ СИНТАК



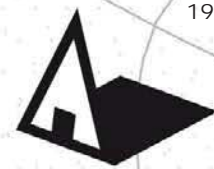

Универзитет у Београду  
 Архитектонски факултет  
 ОСНОВНЕ АКАДЕМСКЕ СТУДИЈЕ/  
 ИНТЕГРИСАНЕ АКАДЕМСКЕ СТУДИЈЕ  
 школска година 2020/2021  
 СТУДИЈСКА ЦЕЛИНА  
 СИНТЕЗА ЕЛЕМЕНАТА И СКЛОПОВА  
 ПРОЈЕКАТ ЗИДАНЕ ЗГРАДЕ

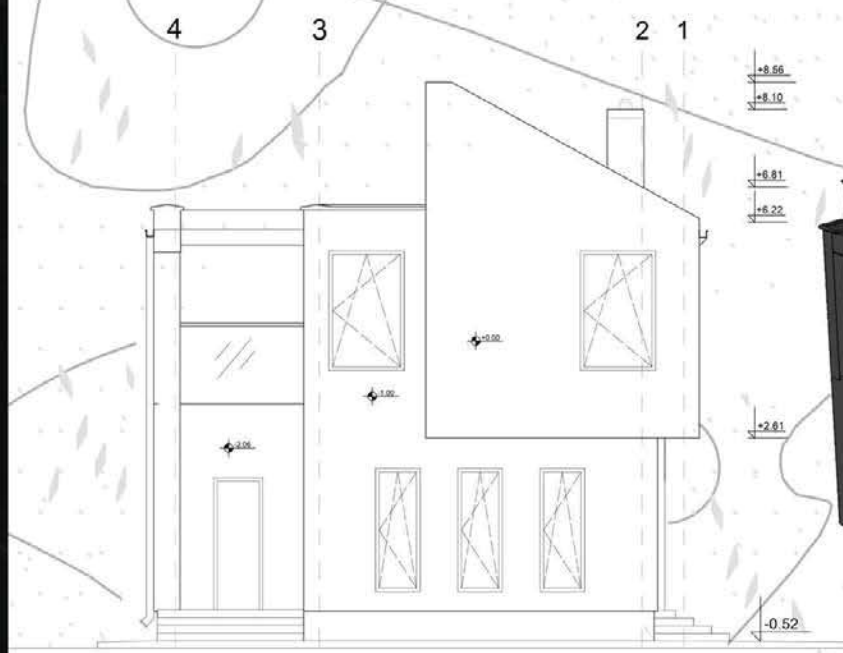
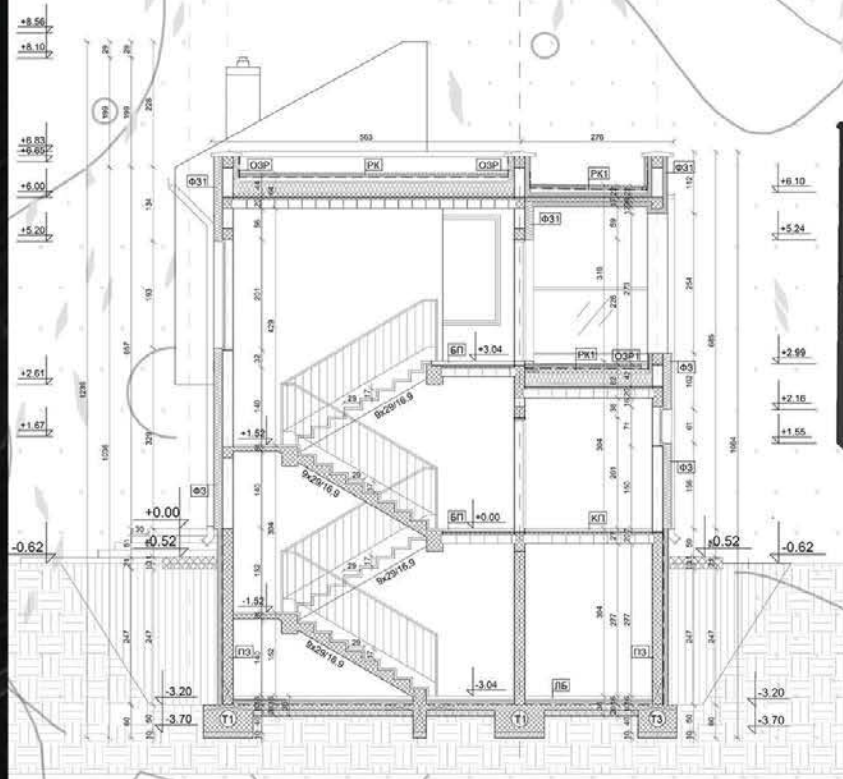
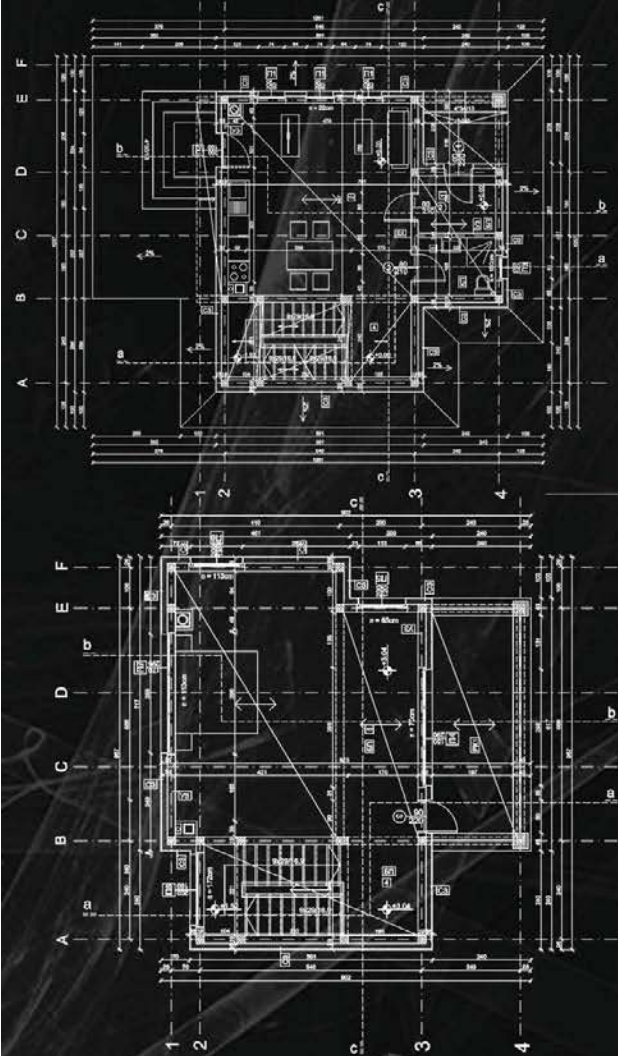

СИНТЕЗА ЕЛЕМЕНАТА И  
 СКЛОПОВА -  
 ПРОЈЕКАТ ЗИДАНЕ  
 ЗГРАДЕ  
 наставник:  
 др Љиљана Ђукановић  
 ван. проф.  
 асистент:  
 др Андреј Јосифовски

Ива Матејић  
 2020/11196





Универзитет у Београду  
Архитектонски факултет  
ОСНОВНЕ АКАДЕМСКЕ СТУДИЈЕ

школска година 2020/2021  
СТУДИЈСКА ЦЕЛИНА АК  
СИНТЕЗА ЕЛЕМЕНАТА И СКОЛПОВА  
ПРОЈЕКАТ ЗИДАНЕ ЗГРАДЕ

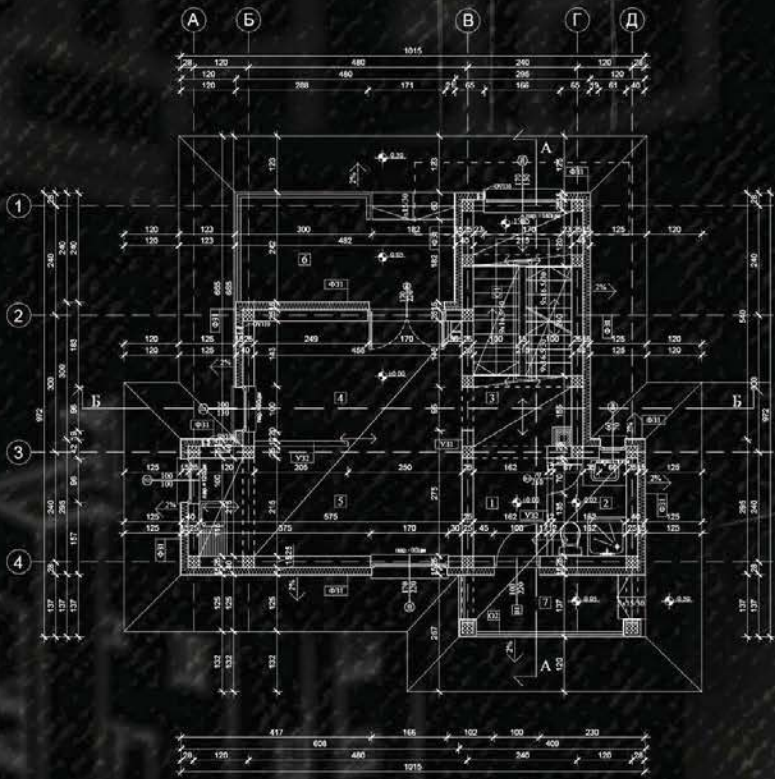
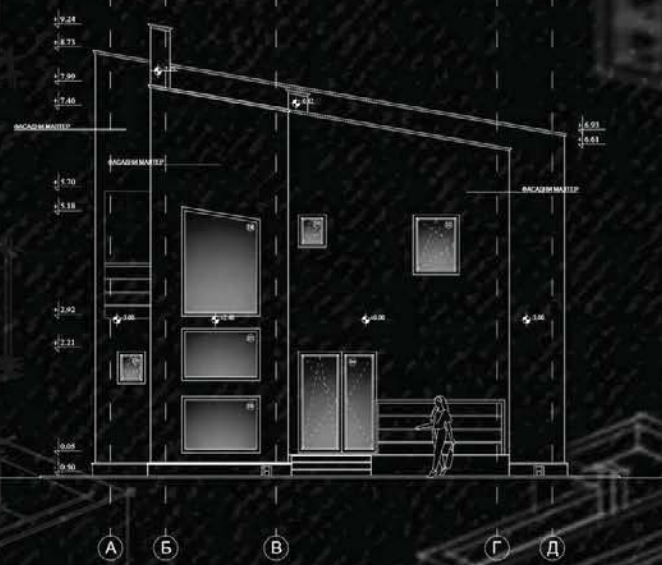
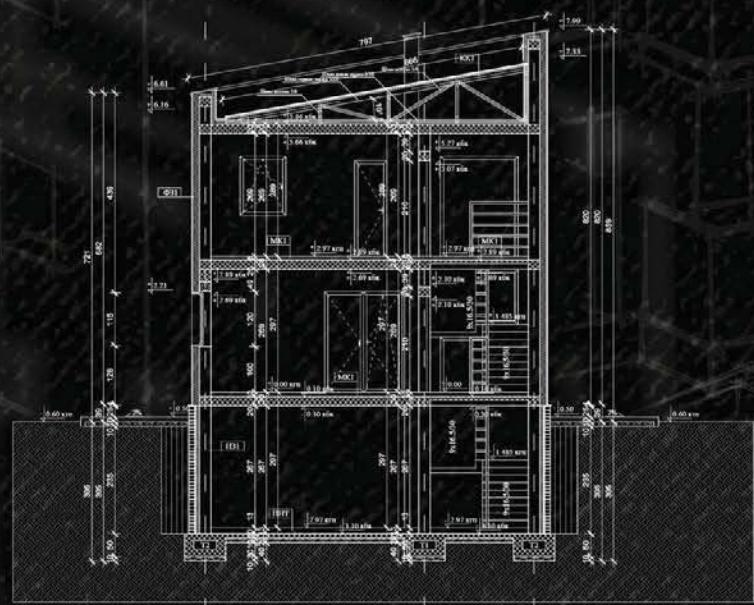

ПРОЈЕКАТ: СИНТАК

НАСТАВНИК:  
др Љиљана Ђукановић  
ван. проф.  
АСИСТЕНТ:  
др Андреј Јосифовски  
асистент

Јелена Марјановић  
2020/11037



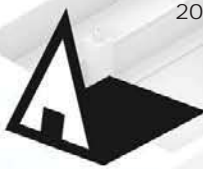

Универзитет у Београду  
Архитектонски факултет

ИНТЕГРИСАНЕ АКАДЕМСКЕ СТУДИЈЕ

школска година 2020/2021

СТУДИЈСКА ЦЕЛИНА

СИНТЕЗА ЕЛЕМЕНАТА И СКЛОПОВА  
ПРОЈЕКАТ ЗИДАНЕ ЗГРАДЕ

# СИНТЕЗА ЕЛЕМЕНАТА И СКЛОПОВА ЗИДАНЕ ЗГРАДЕ

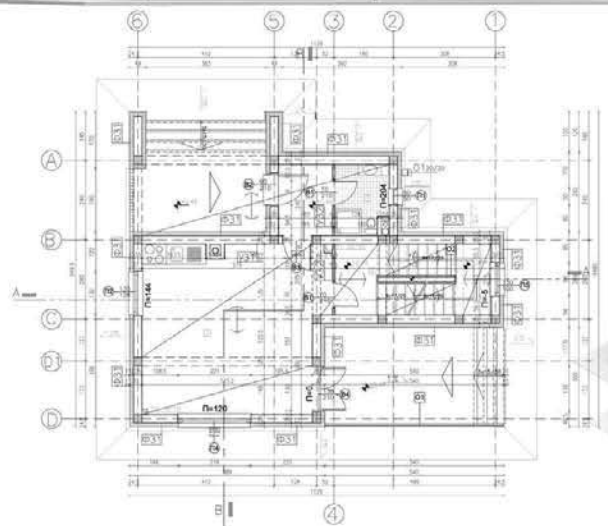
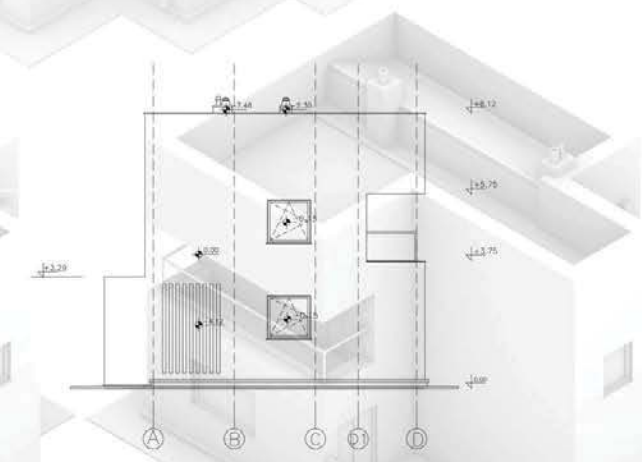
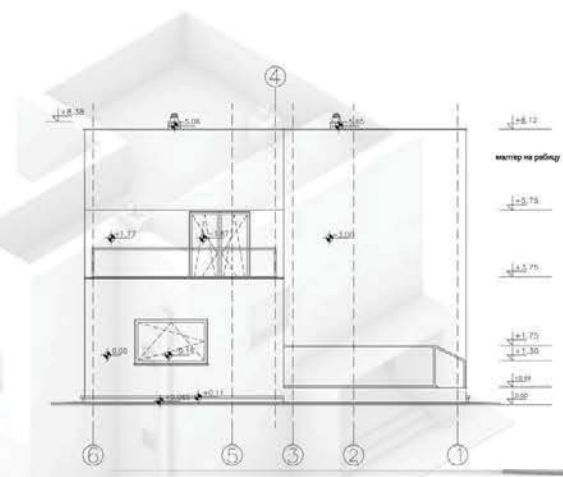
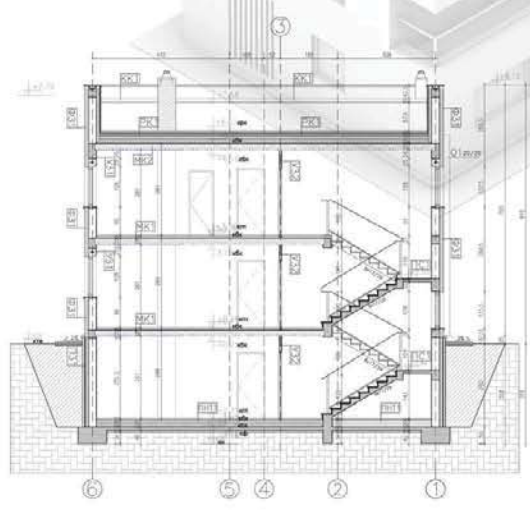
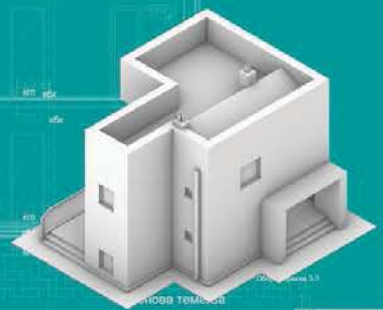

Пројекат зидане зграде

наставник:  
др Љиљана Ђукановић  
ван. проф.

асистент:  
др Андреј Јосифовски

КАТАРИНА ЈОВАНОВИЋ  
2020/12044

ПРОЈЕКАТ СИНТАК









Универзитет у Београду  
 Архитектонски факултет  
 ОСНОВНЕ АКАДЕМСКЕ СТУДИЈЕ/  
 ИНТЕГРИСАНЕ АКАДЕМСКЕ СТУДИЈЕ  
 школска година 2020/2021  
 СТУДИЈСКА ЦЕЛИНА  
 СИНТЕЗА ЕЛЕМЕНАТА И СКЛОПОВА  
 ПРОЈЕКАТ ЗИДАНЕ ЗГРАДЕ

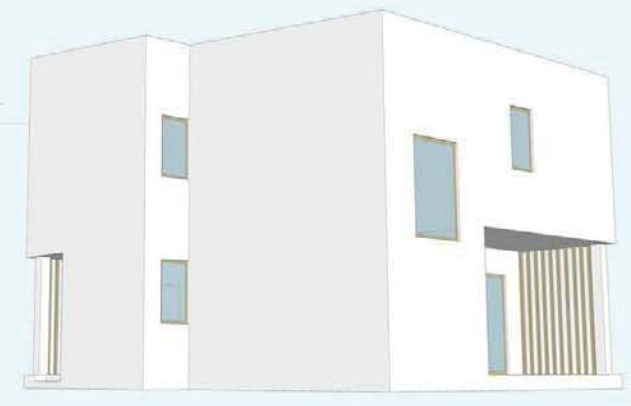
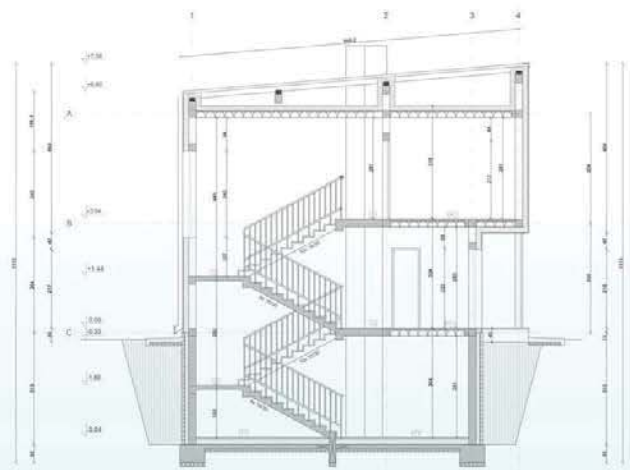
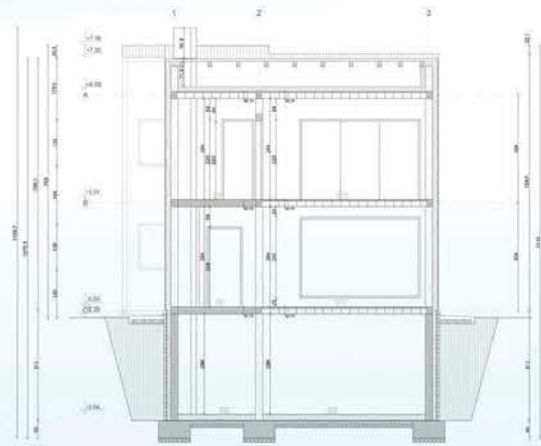
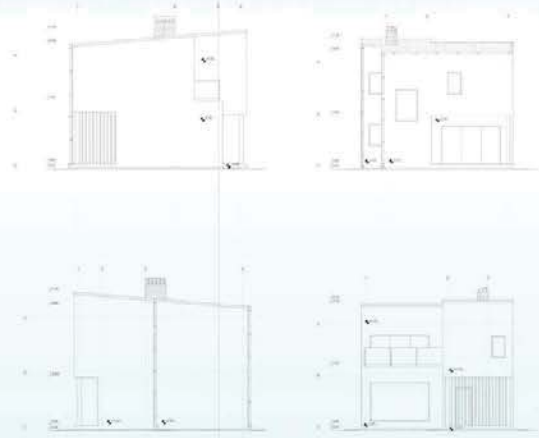
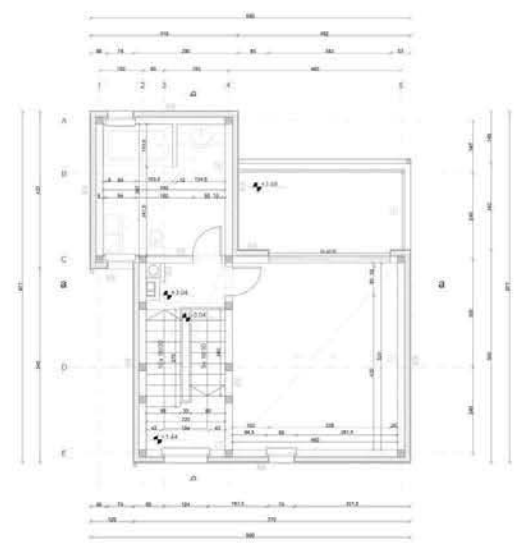
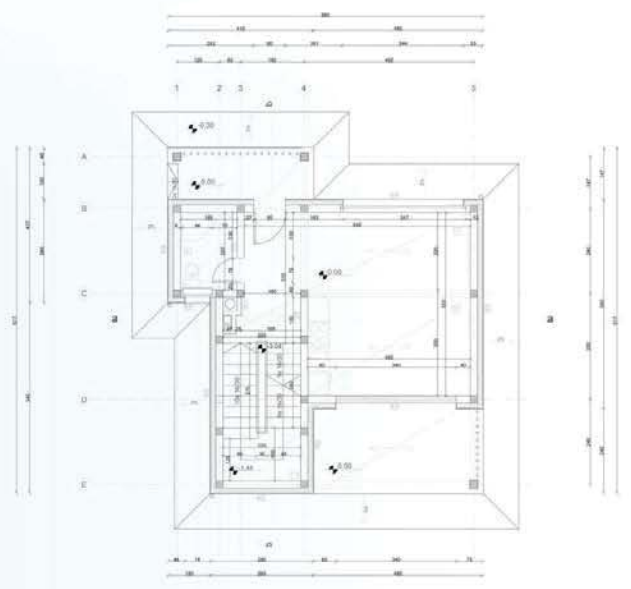

ПРОЈЕКАТ: ПРОЈЕКАТ  
 ЗИДАНЕ ЗГРАДЕ

наставник:  
 др Љиљана Ђукановић  
 ван. проф.  
 асистент:  
 др Андреј Јосифовски

Лука Јеремић  
 2020\_12020



Универзитет у Београду  
Архитектонски факултет  
ИНТЕГРИСАНЕ АКАДЕМСКЕ  
СТУДИЈЕ АРХИТЕКТУРА

школска година 2020/2021  
СТУДИЈСКА ЦЕЛИНА АК

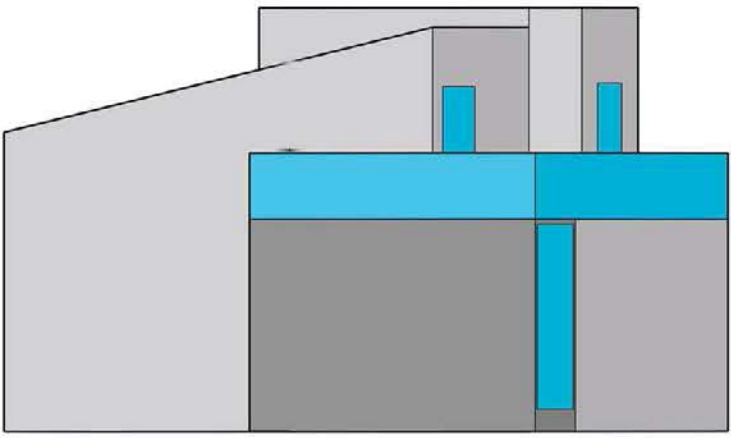
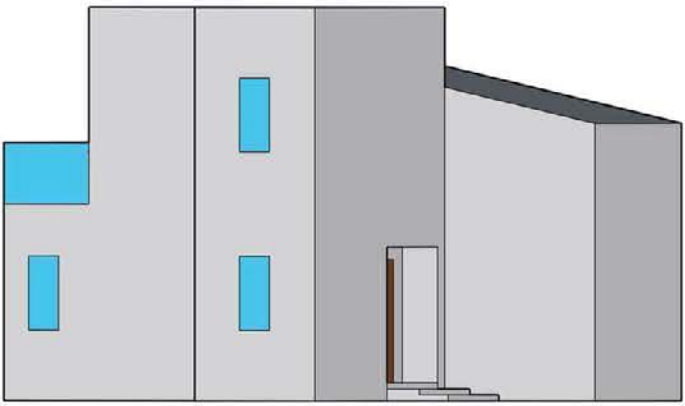

ЗД ПРИКАЗ

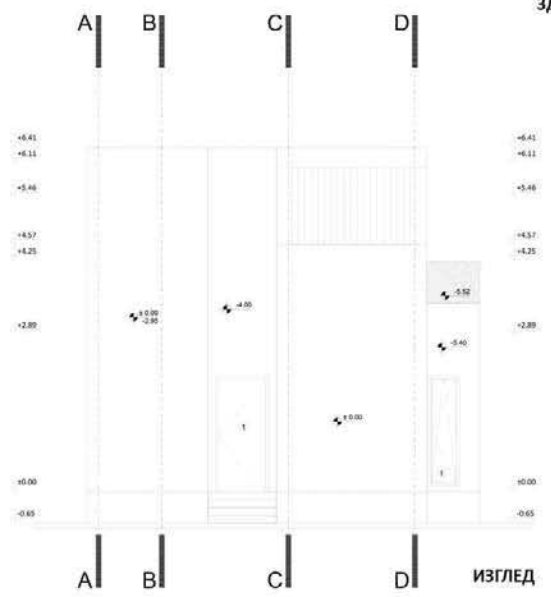

ИЗГЛЕД

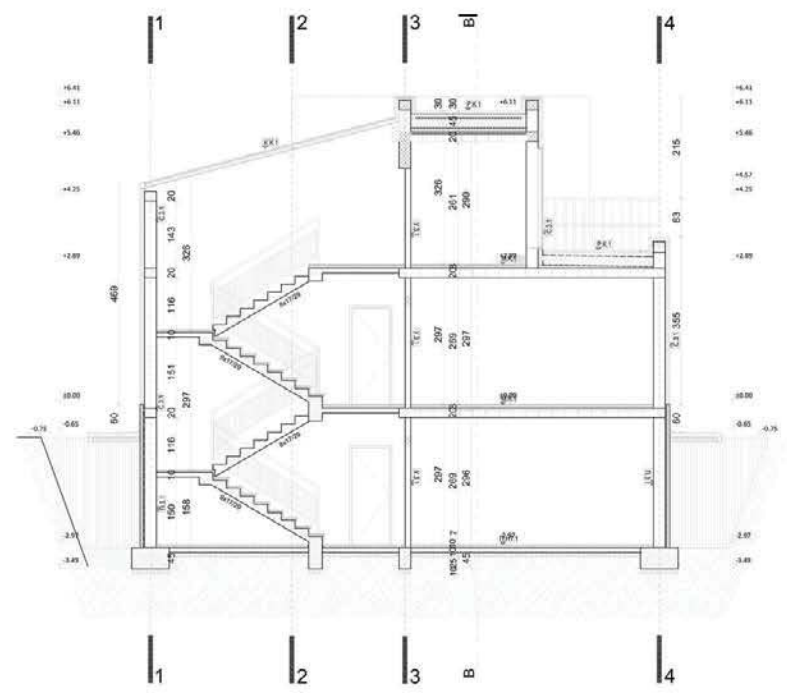

ПРЕСЕК А-А

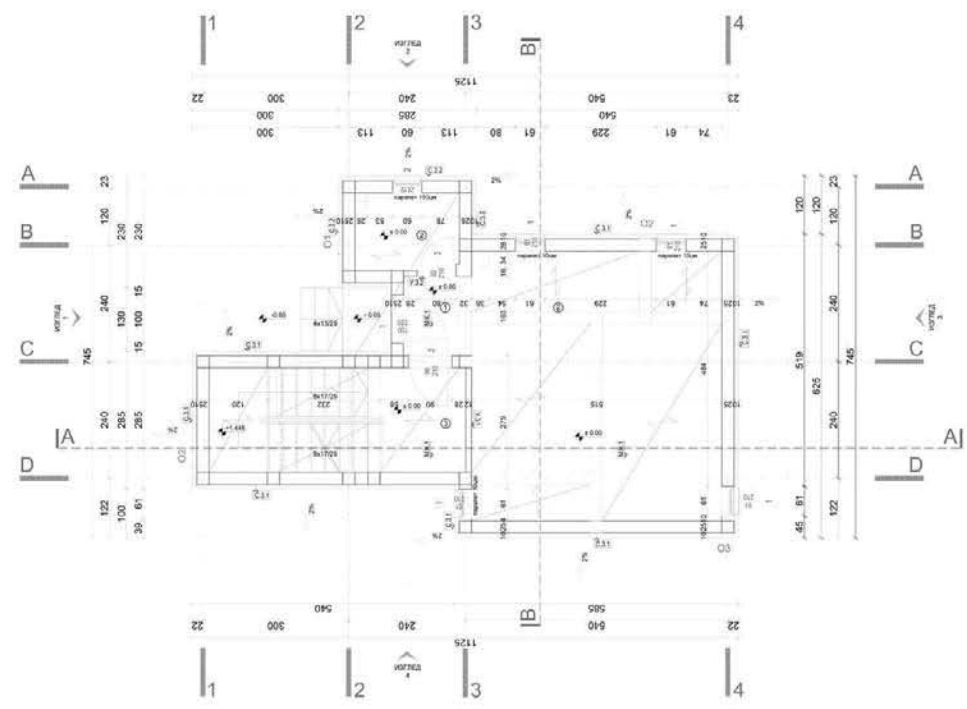

ОСНОВА ПРИЗЕМЉА

СИНТЕЗА ЕЛЕМЕНАТА  
И СКЛОПОВА -  
ПРОЈЕКАТ ЗИДАНЕ  
ЗГРАДЕ

наставник:  
др ЉИЉАНА БУКАНОВИЋ  
професор  
др АНДРЕЈ ЈОСИФОВСКИ  
асистент

МАГДАЛЕНА ЈОВИЋ  
2020/12053

ПРОЈЕКАТ СИНТАК





Универзитет у Београду  
 Архитектонски факултет  
 ОСНОВНЕ АКАДЕМСКЕ СТУДИЈЕ  
 АРХИТЕКТУРЕ  
 школска година 2020/2021  
 СТУДИЈСКА ЦЕЛИНА  
 СИНТЕЗА ЕЛЕМЕНАТА И СКЛОПОВА  
 ПРОЈЕКАТ ЗИДАНЕ ЗГРАДЕ



модел

пресек а-а

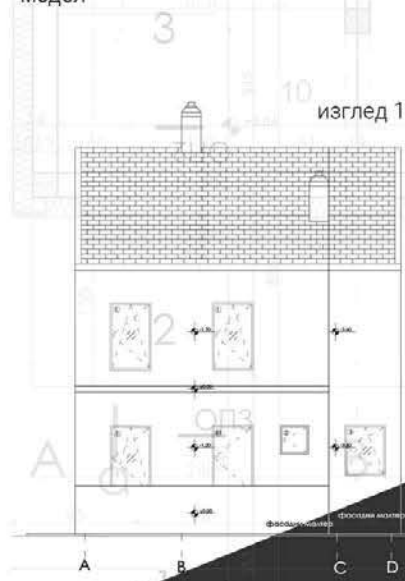
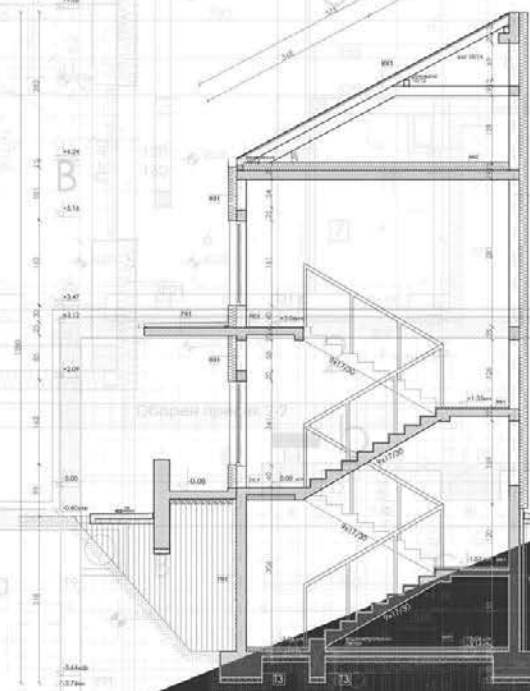

изглед 1

изглед 2

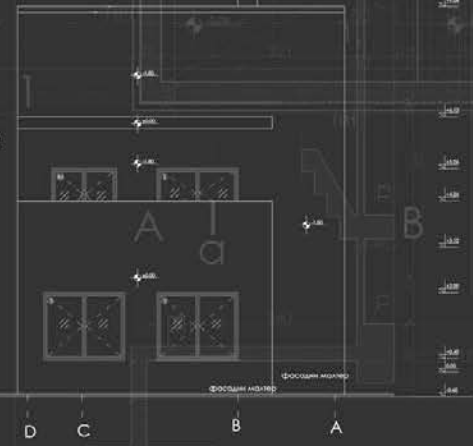

основа  
приземља



ПРОЈЕКАТ:

наставник:  
 др Љиљана Ђуковић  
 ван. проф.  
 асистент:  
 др Андреј Јосифовски

МАРИЈА МИЛАДИНОВИЋ  
 2020/11009



Универзитет у Београду  
Архитектонски факултет

ОСНОВНЕ АКАДЕМСКЕ СТУДИЈЕ

школска година 2020/2021

СТУДИЈСКА ЦЕЛИНА АК2

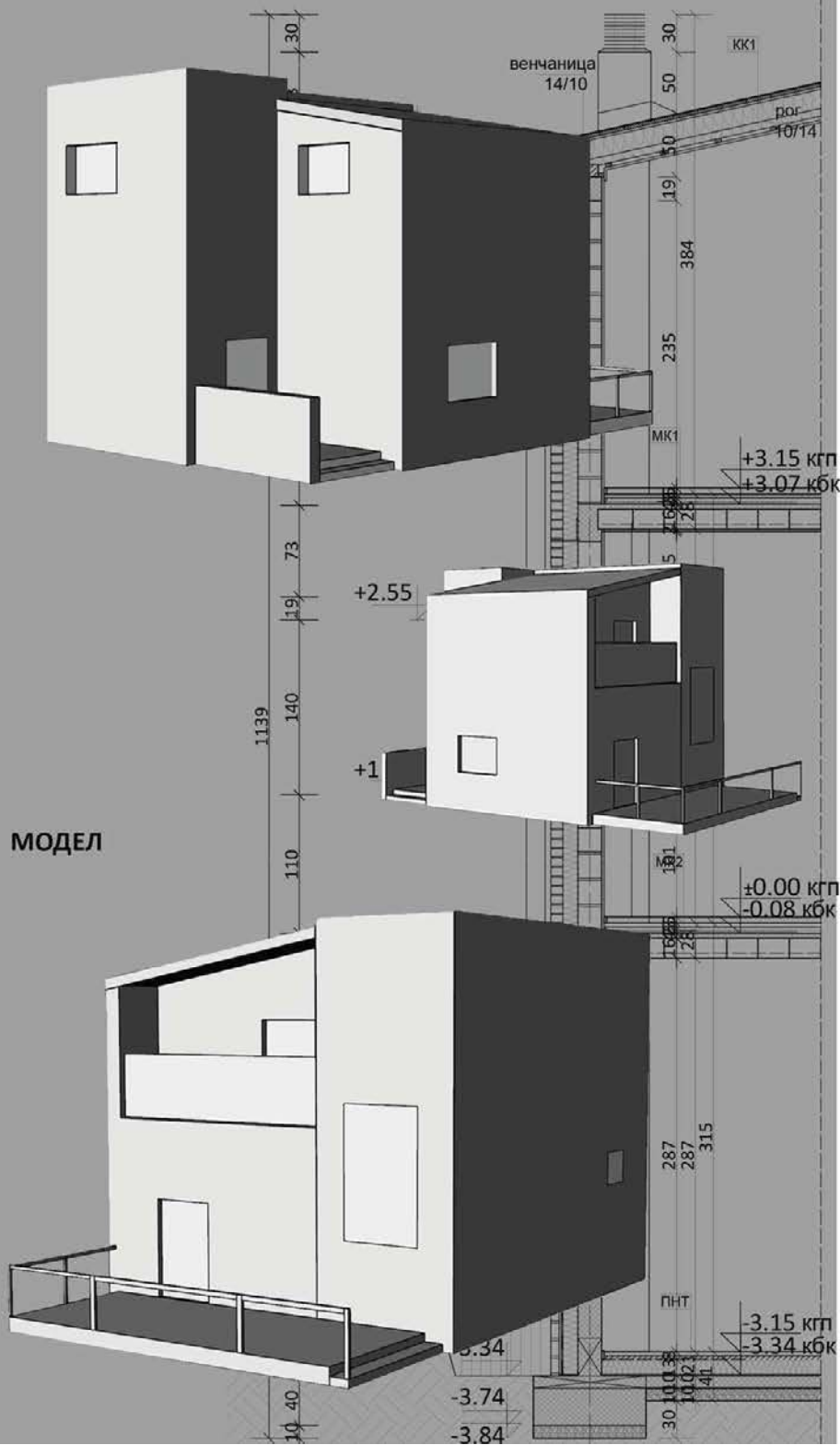

МОДЕЛ

ПРЕСЕК

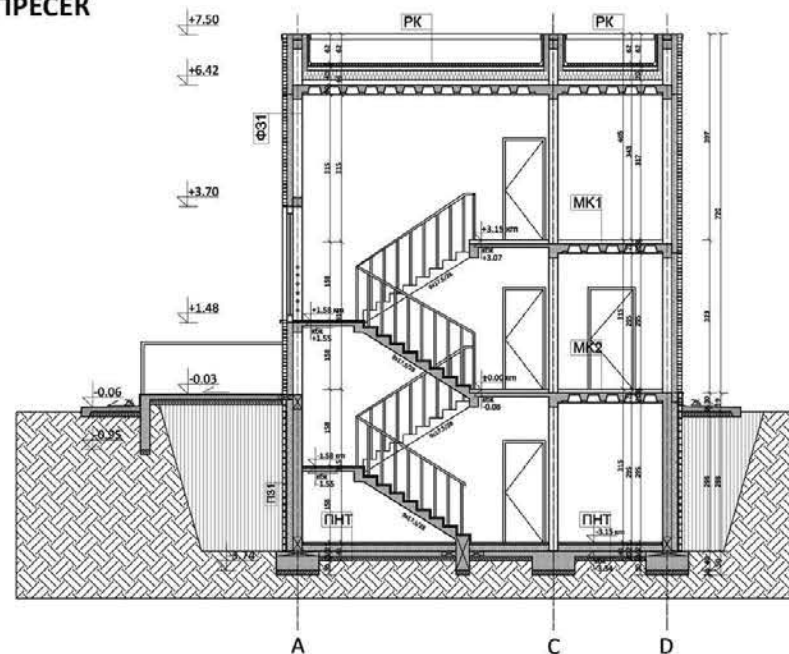

ОСНОВА

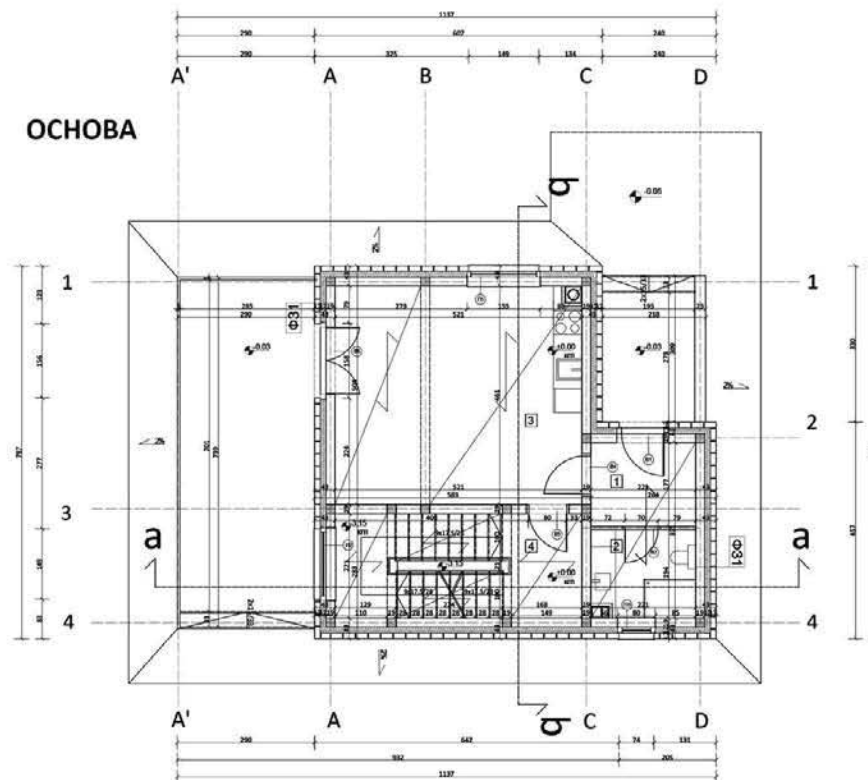

СИНТЕЗА ЕЛЕМЕНАТА  
И СКЛОПОВА-  
ПРОЈЕКАТ ЗИДАНЕ  
ЗГРАДЕ

НАСТАВНИК:

др. Љиљана Ђукановић,  
професор

др. Андреј Јосифовски,  
асистент

Мила Милаковић,  
2020/11119

ПРОЈЕКАТ





Универзитет у Београду  
Архитектонски факултет  
ИНТЕГРИСАНЕ АКАДЕМСКЕ  
СТУДИЈЕ АРХИТЕКТУРА

школска година 2020/2021  
СТУДИЈСКА ЦЕЛИНА АК

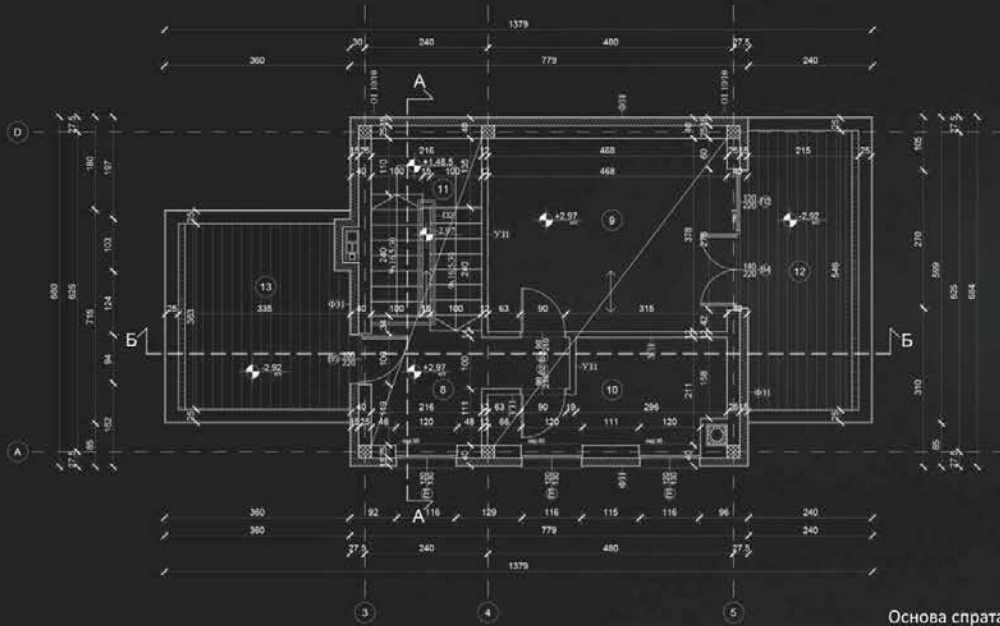

Основа спрата

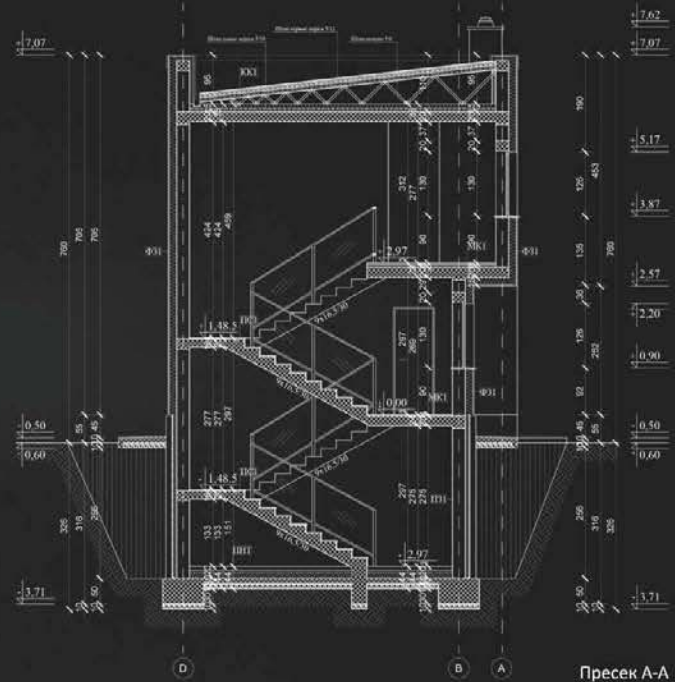

Пресек А-А

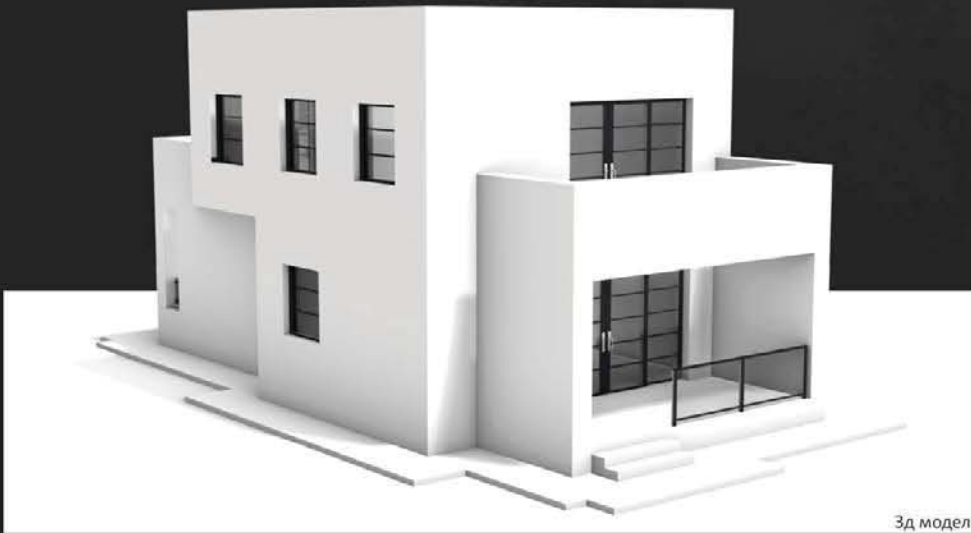

Зд модел

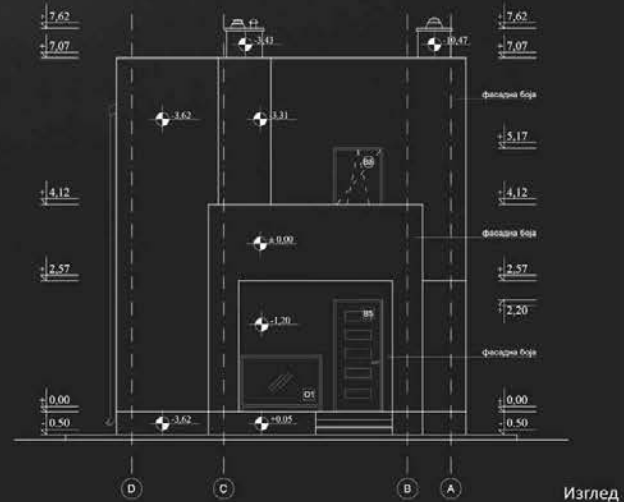

Изглед

СИНТЕЗА ЕЛЕМЕНАТА  
И СКЛОПОВА -  
ПРОЈЕКАТ ЗИДАНЕ  
ЗГРАДЕ

наставник:  
доц. др Љиљана Ђукановић  
в. проф.

др Андреј Јосифовски  
асистент

Милан Илић  
2020\_12024

ПРОЈЕКАТ СИНТАК

# СИНТЕЗА ЕЛЕМЕНАТА И СКЛОПОВА ПРОЈЕКАТ ЗИДАНЕ ЗГРАДЕ

207



Универзитет у Београду  
Архитектонски факултет  
ИНТЕГРИСАНЕ АКАДЕМСКЕ  
СТУДИЈЕ АРХИТЕКТУРА

школска година 2020/2021  
СТУДИЈСКА ЦЕЛИНА АК

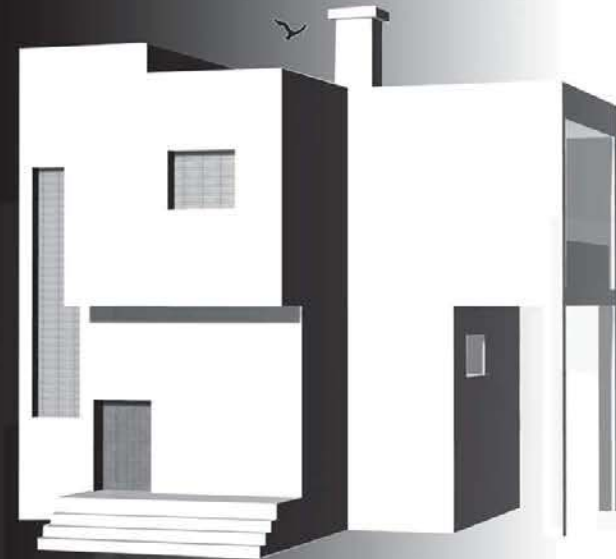
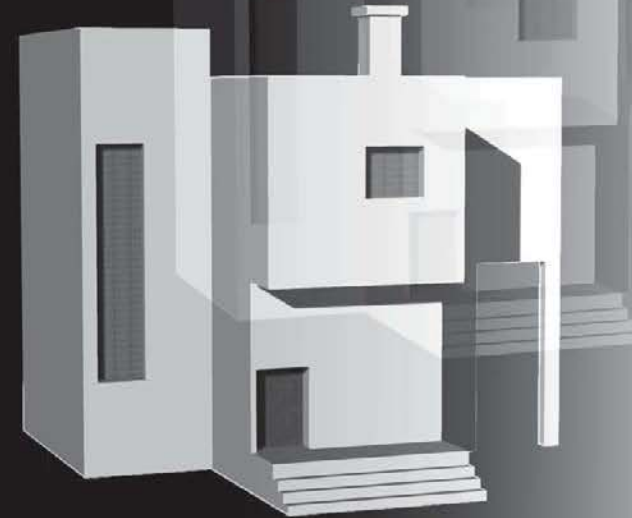
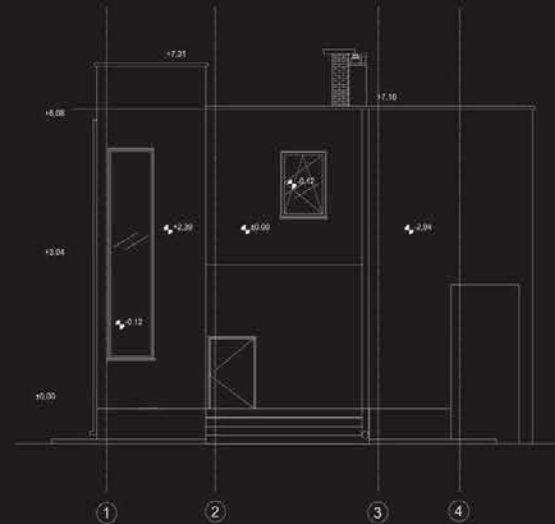
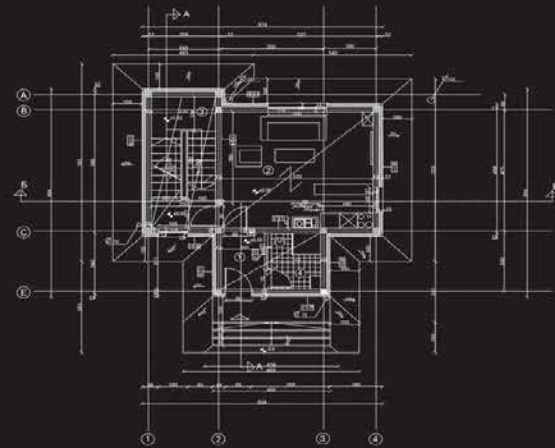
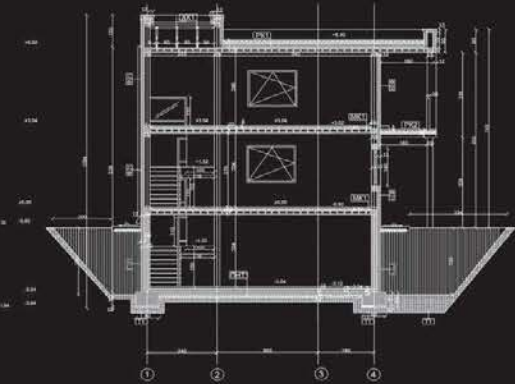

СИНТЕЗА ЕЛЕМЕНАТА  
И СКЛОПОВА -  
ПРОЈЕКАТ ЗИДАНЕ  
ЗГРАДЕ

наставник:

др Љиљана Ђукановић  
ван. проф.

др Андреј Јосифовски,  
асистент

МИЛИЦА ЈЕВЕРИЧИЋ  
2020/12021

ПРОЈЕКАТ СИНТАК



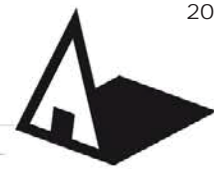

Универзитет у Београду  
Архитектонски факултет  
ИНТЕГРИСАНЕ АКАДЕМСКЕ СТУДИЈЕ

школска година 2020/2021  
СТУДИЈСКА ЦЕЛИНА  
СИНТЕЗА ЕЛЕМЕНАТА И СКОЛПОВА  
ПРОЈЕКАТ ЗИДАНЕ ЗГРАДЕ

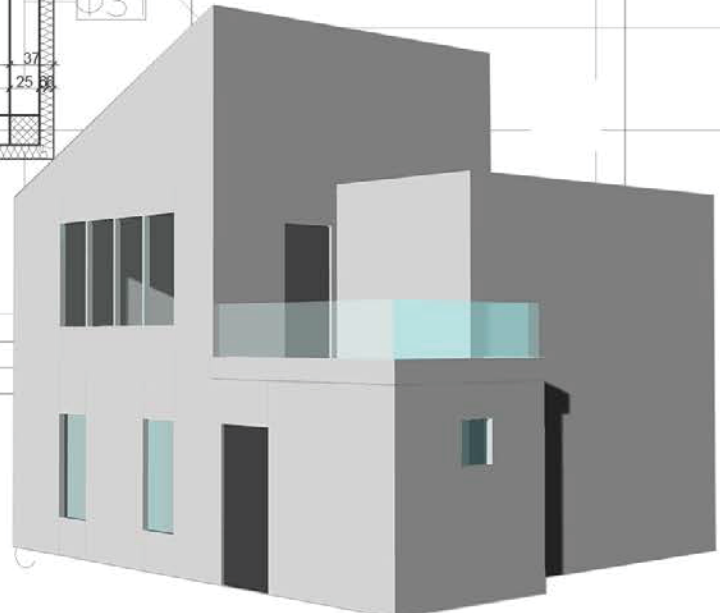
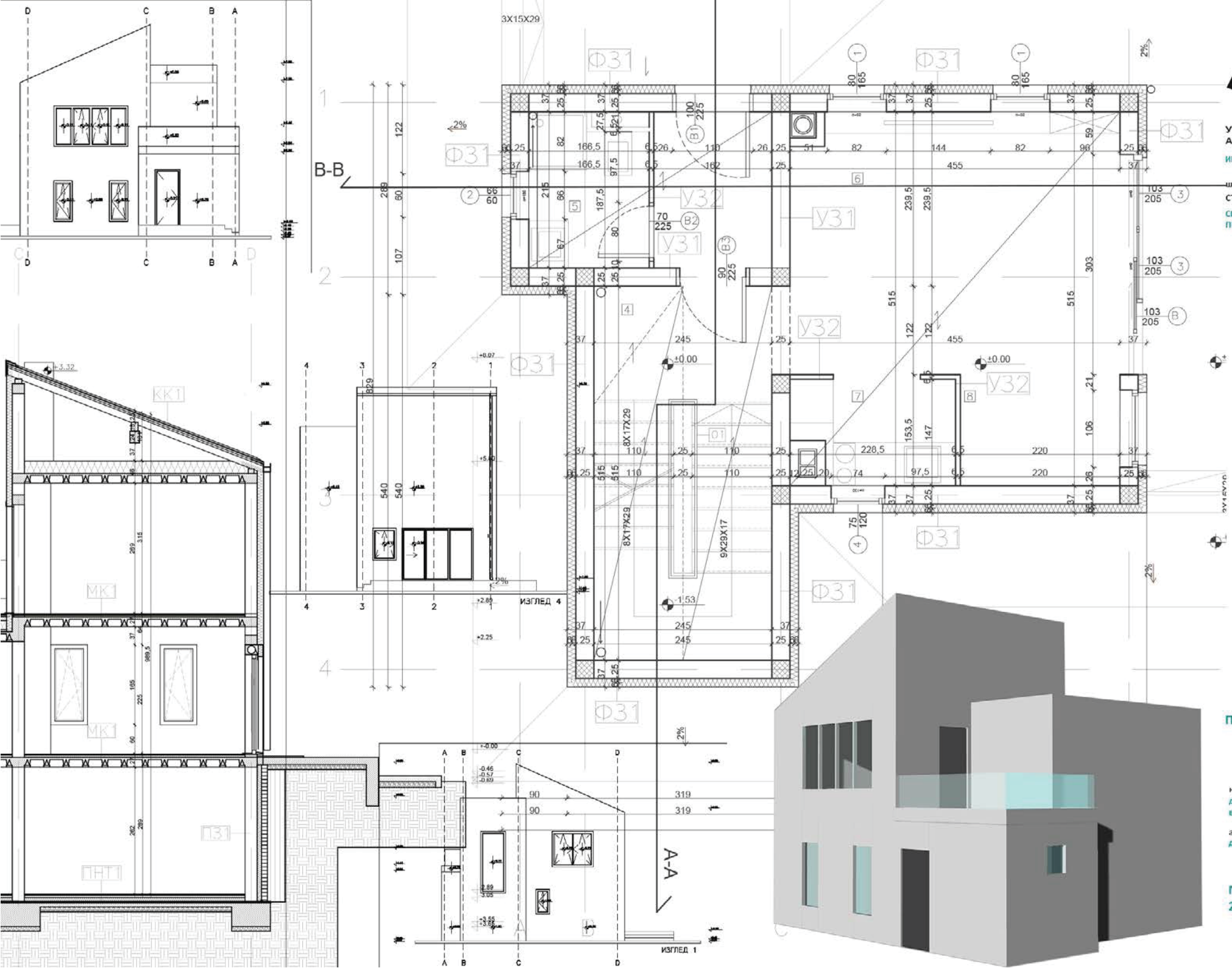

ПРОЈЕКАТ: ЗИДАНЕ  
ЗГРАДЕ

наставник:  
др Љиљана Ђукановић  
ван. проф.  
асистент:  
др Андреј Јосифовски

МИЛИЦА ЉУШИЋ  
2020/12058



Универзитет у Београду  
Архитектонски факултет

ОСНОВНЕ АКАДЕМСКЕ СТУДИЈЕ

школска година 2020/2021

СТУДИЈСКА ЦЕЛИНА

СТУДИЈСКА ЦЕЛИНА АК

ОСНОВА ПРОЈЕКТА Р.1.39

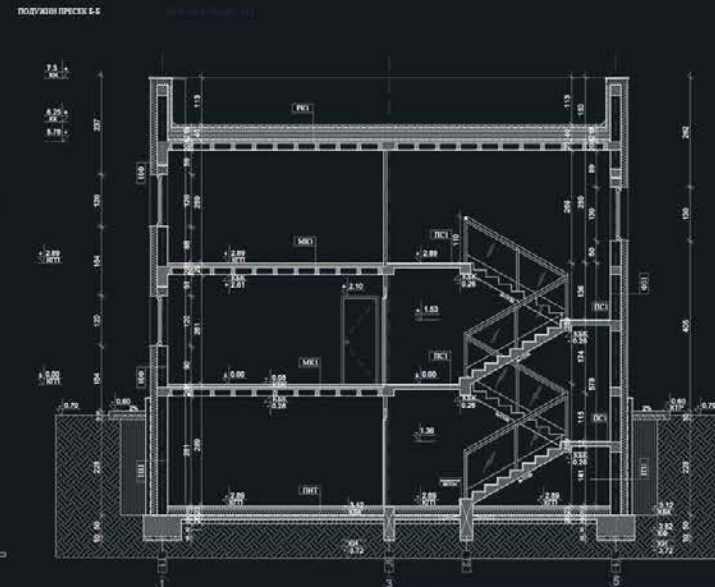
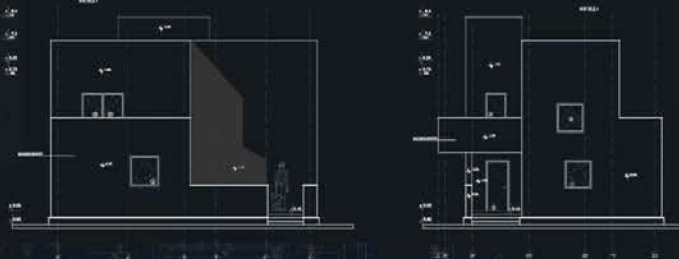
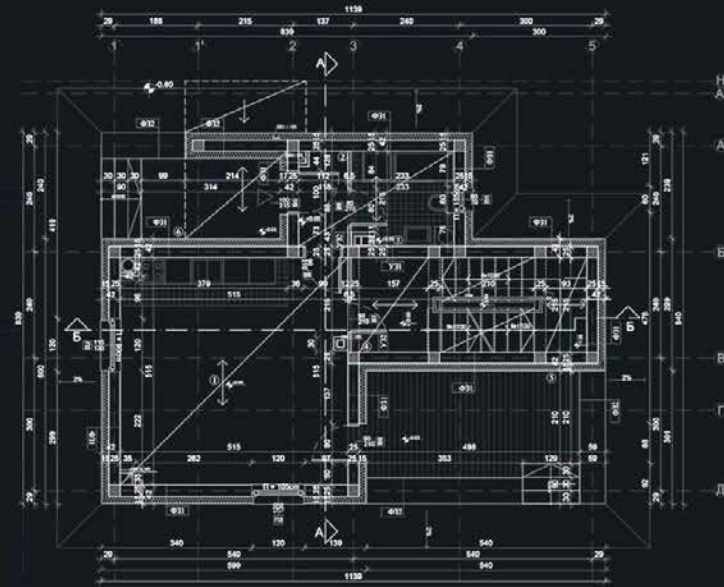

СИНТЕЗА ЕЛЕМЕНАТА  
И СКЛОПОВА-  
ПРОЈЕКАТ ЗИДАНЕ  
ЗГРАДЕ

наставник:  
др Љиљана Туфановић  
ван. проф.

асистент:  
др Андреј Јосифовски

МИЛКА МЕДИЋ  
2020\_11206  
ПРОЈЕКАТ СИНТАК



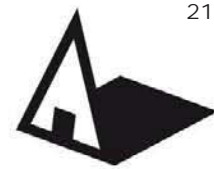

**Универзитет у Београду**  
**Архитектонски факултет**  
 ОСНОВНЕ АКАДЕМСКЕ СТУДИЈЕ/  
 ИНТЕГРИСАНЕ АКАДЕМСКЕ СТУДИЈЕ  
 школска година 2020/2021  
**СТУДИЈСКА ЦЕЛИНА**  
 СИНТЕЗА ЕЛЕМЕНАТА И СКЛОПОВА  
 ПРОЈЕКАТ ЗИДАНЕ ЗГРАДЕ

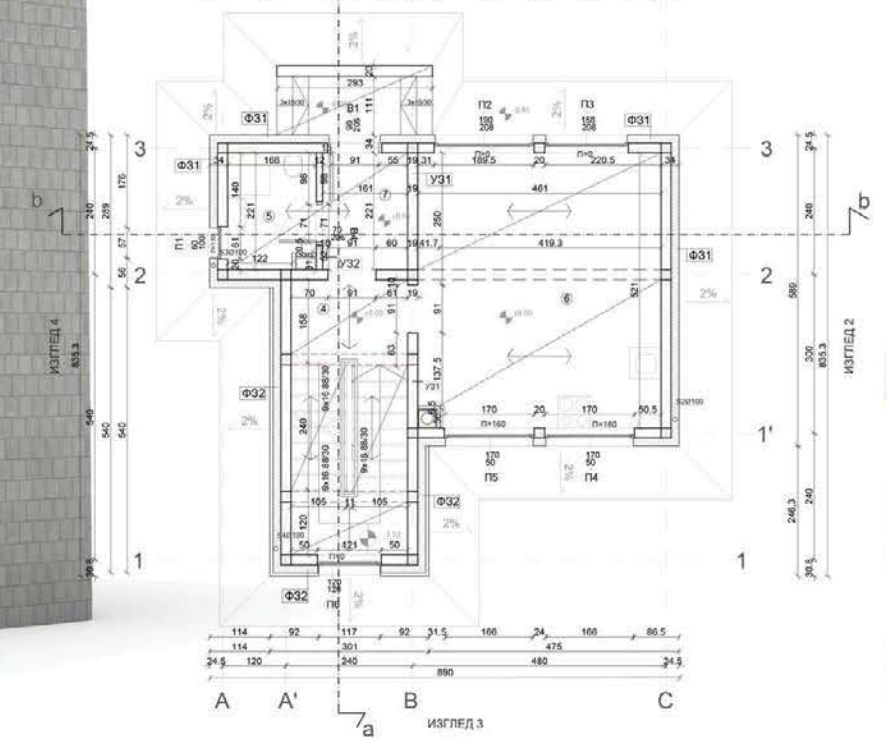
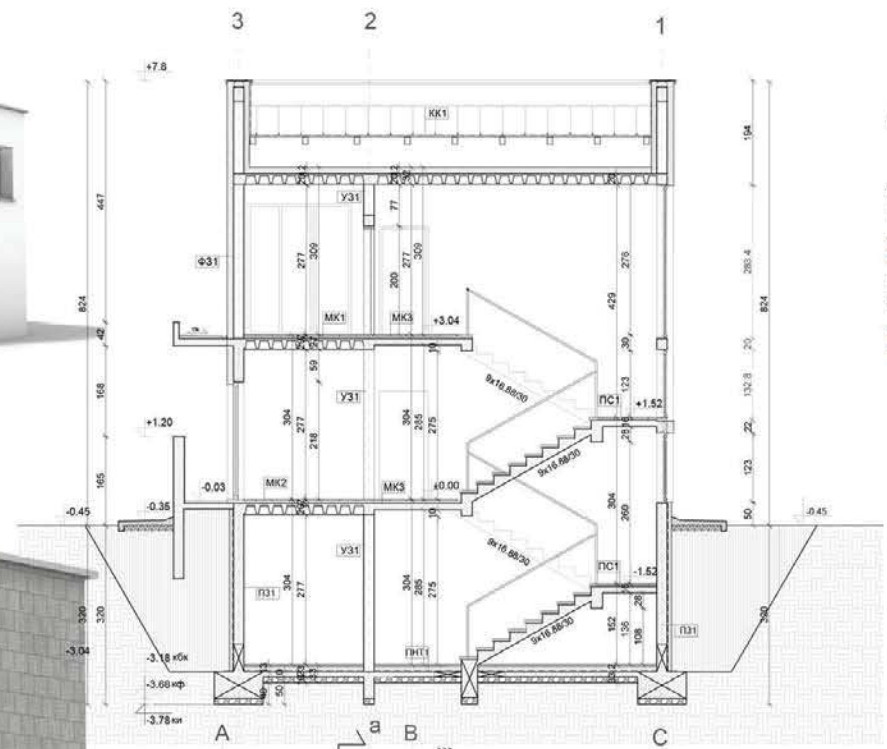

**ПРОЈЕКАТ:**  
**ЗИДАНЕ ЗГРАДЕ**

**НАСТАВНИК:**  
 др Љиљана Ђукановић  
 ван. проф.

**АСИСТЕНТ:**  
 др Андреј Јосифовски

**МИНА МАТКОВИЋ**  
 2020/11189



Универзитет у Београду  
Архитектонски факултет

ИНТЕГРИСАНЕ АКАДЕМСКЕ СТУДИЈЕ

школска година 2020/2021

СТУДИЈСКА ЦЕЛИНА

СИНТЕЗА ЕЛЕМЕНАТА И СКЛОПОВА  
ПРОЈЕКАТ ЗИДАНЕ БРАДЕ

# СИНТЕЗА

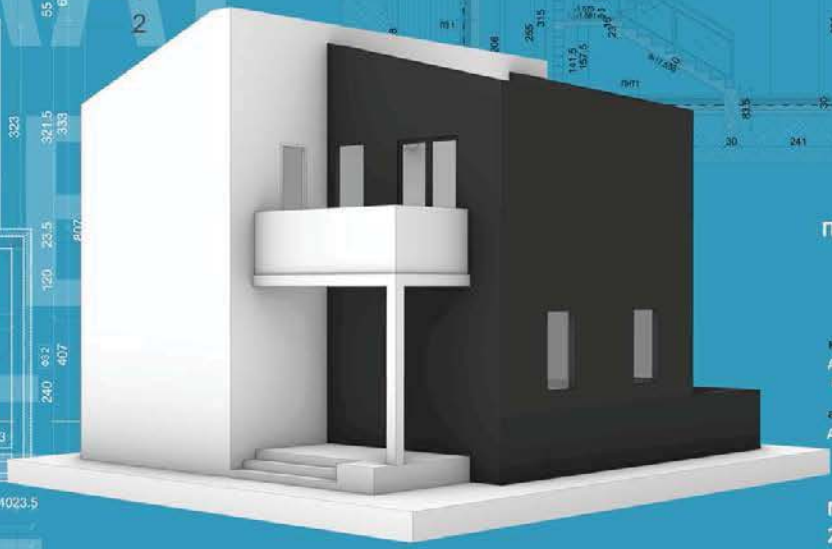
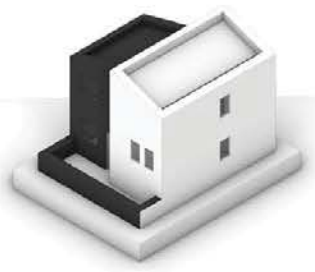
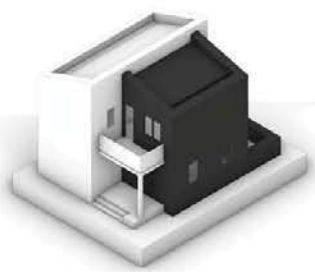
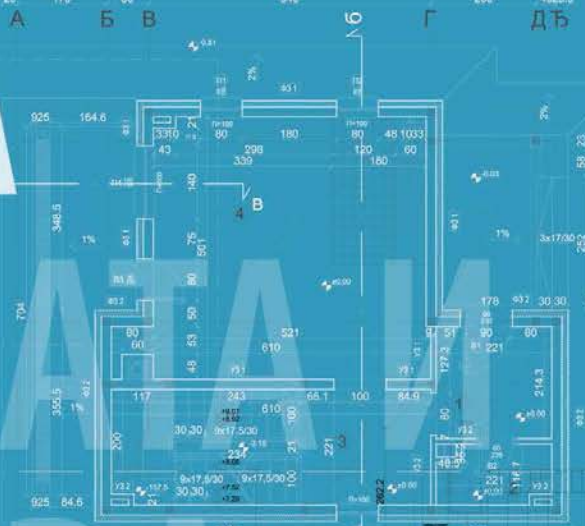
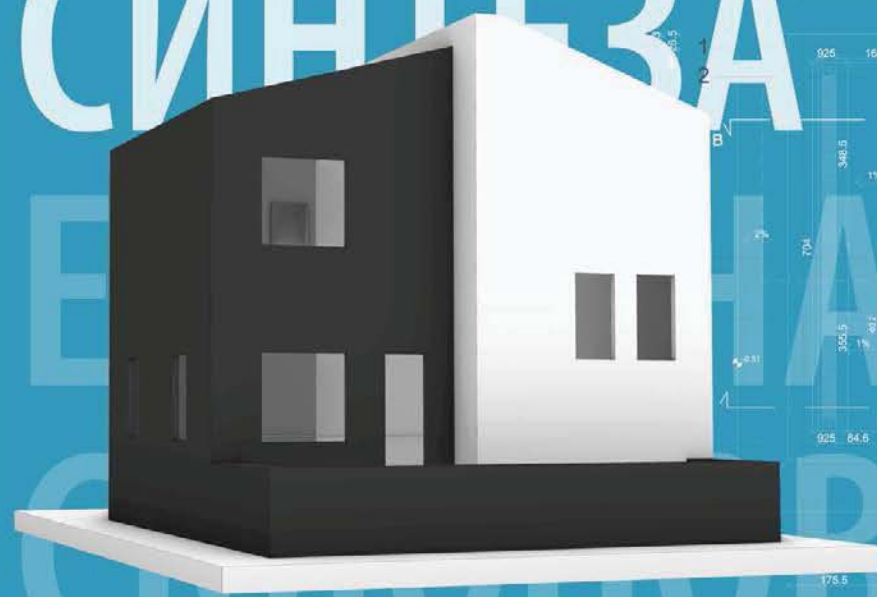

ПРОЈЕКАТ:

ИСТВАЈНИК:  
др Љиљана Ђукановић  
ван. проф.

АСИСТЕНТ:  
др Андреј Јосифовски

МРЉАН КЕКОВИЋ  
2020/12002





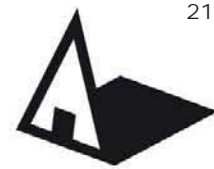

Универзитет у Београду  
Архитектонски факултет

ОСНОВНЕ АКАДЕМСКЕ СТУДИЈЕ/  
ИНТЕГРИСАНЕ АКАДЕМСКЕ СТУДИЈЕ

школска година 2020/2021

СТУДИЈСКА ЦЕЛИНА

СИНТЕЗА ЕЛЕМЕНАТА И СКОЛПОВА  
ПРОЈЕКАТ ЗИДАНЕ ЗГРАДЕ

наставник:

др Љиљана Ђунановић  
ван. проф.

асистент:

др Андреј Јосифовски  
Рада Златковић  
2020\_12061

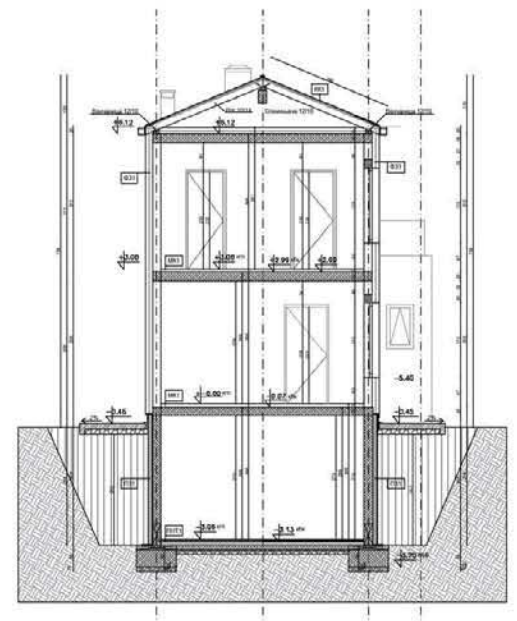
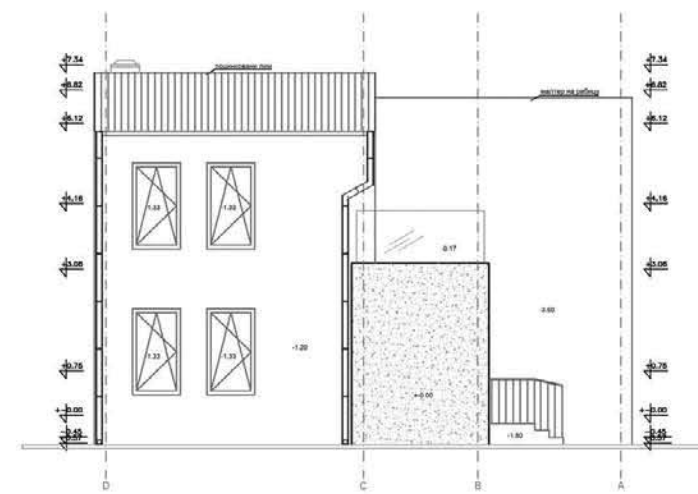
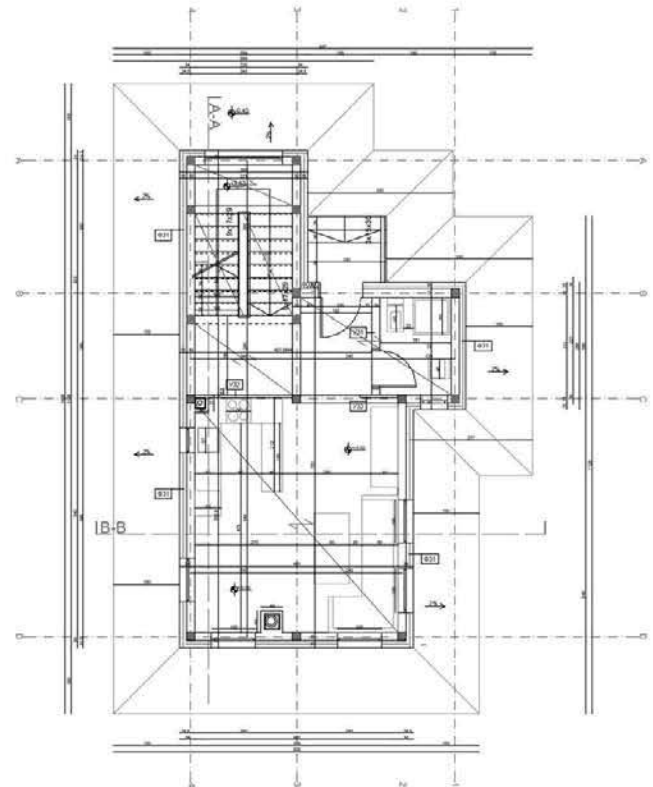
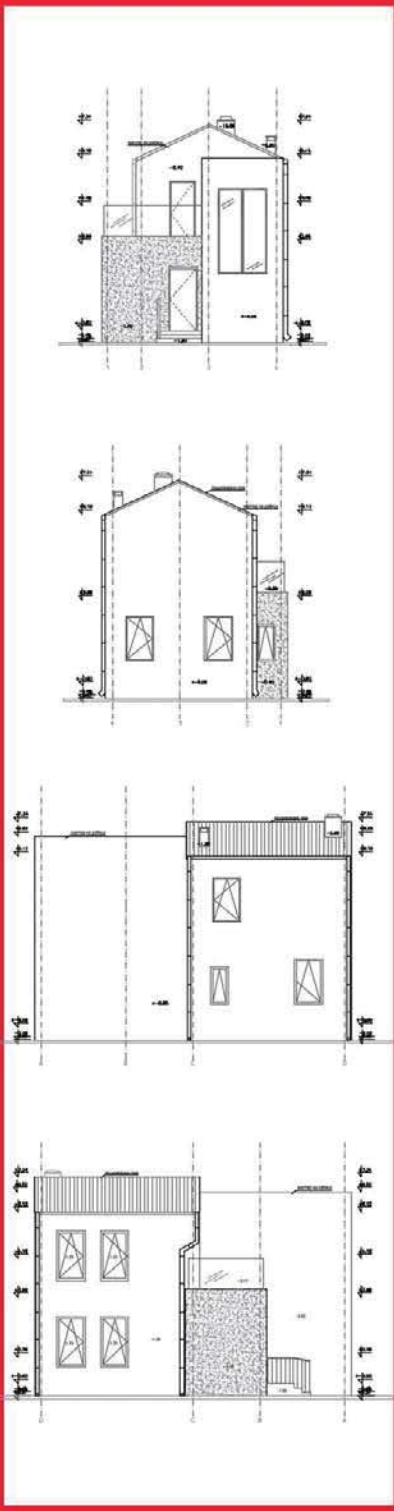





Универзитет у Београду  
 Архитектонски факултет  
 ОСНОВНЕ АКАДЕМСКЕ СТУДИЈЕ  
 АРХИТЕКТУРА  
 школска година 2020/2021  
 СТУДИЈСКА ЦЕЛИНА  
 АК

изглед фасаде 1

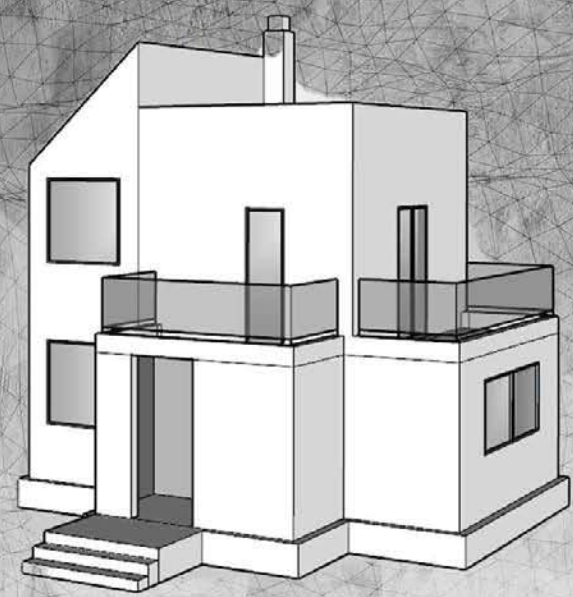
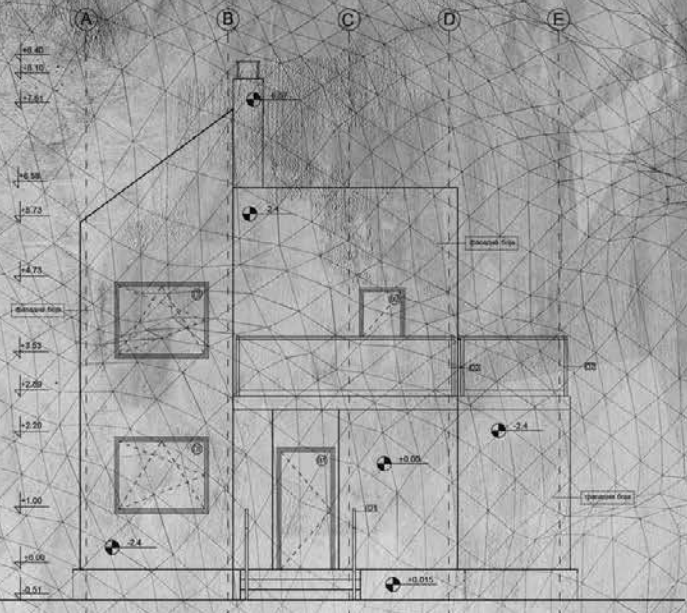

Пресек 2 - 2

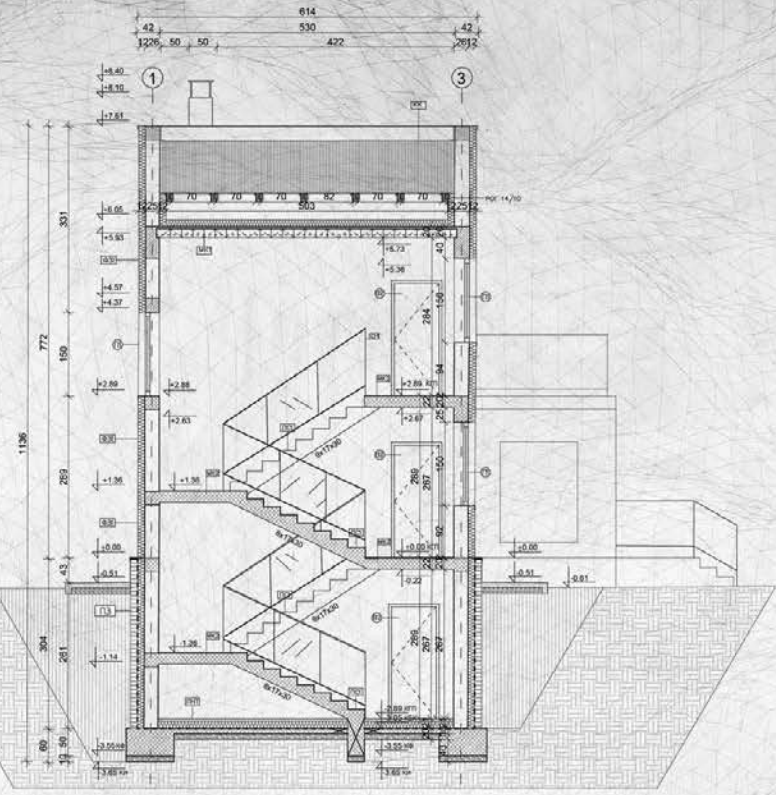

Основа приземља

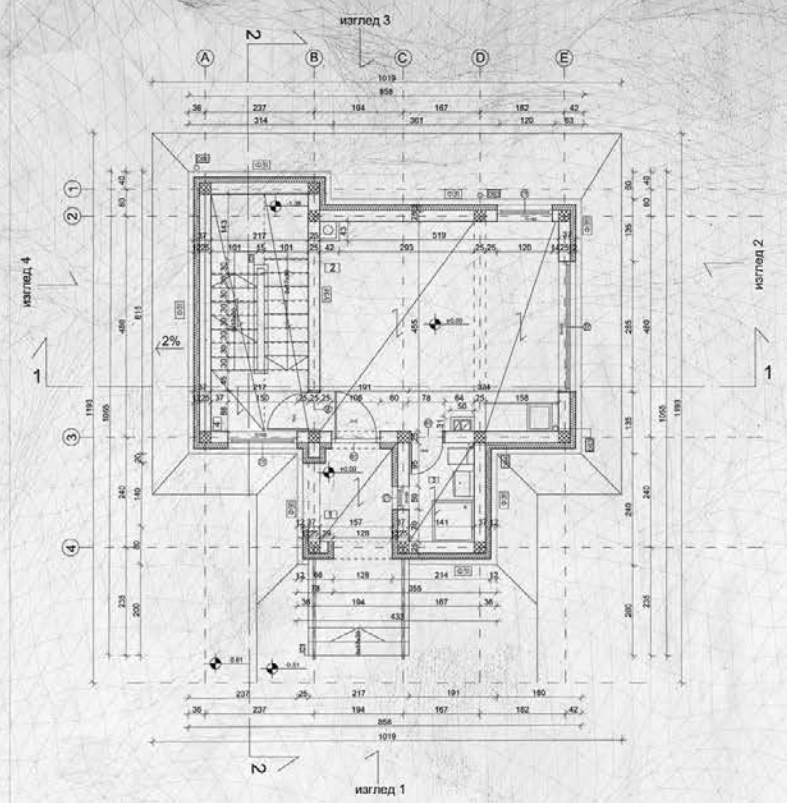

**СИНТЕЗА ЕЛЕМЕНАТА И СКЛОПОВА - ПРОЈЕКАТ ЗИДАНЕ ЗГРАДЕ**

наставник:  
 др Љиљана Ђукановић  
 ван. проф.  
 асистент:  
 др Андреј Јосифовски

Теодора Миленковић,  
 2020/11122

Пројекат СИНТАК





Универзитет у Београду  
Архитектонски факултет  
ИНТЕГРИСАНЕ АКАДЕМСКЕ  
СТУДИЈЕ АРХИТЕКТУРА

школска година 2020/2021  
СТУДИЈСКА ЦЕЛИНА АК

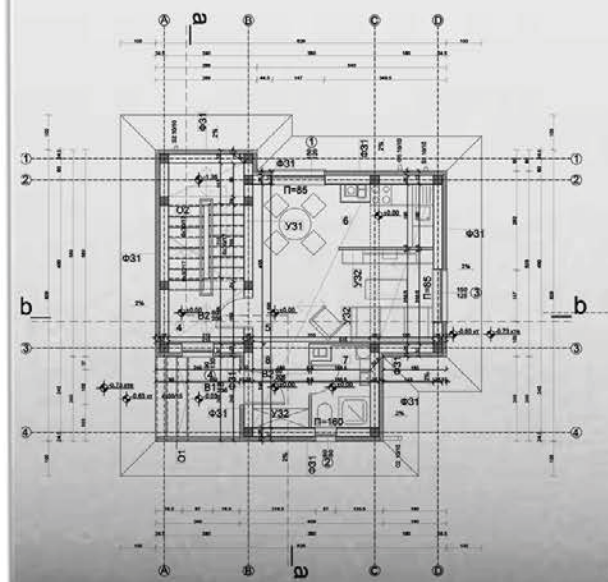
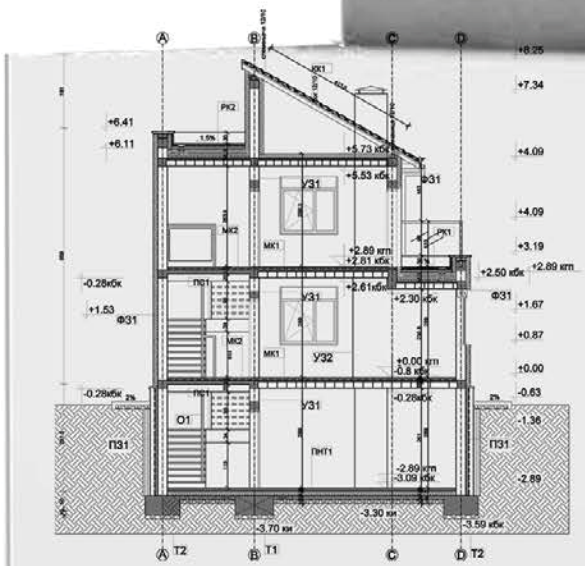
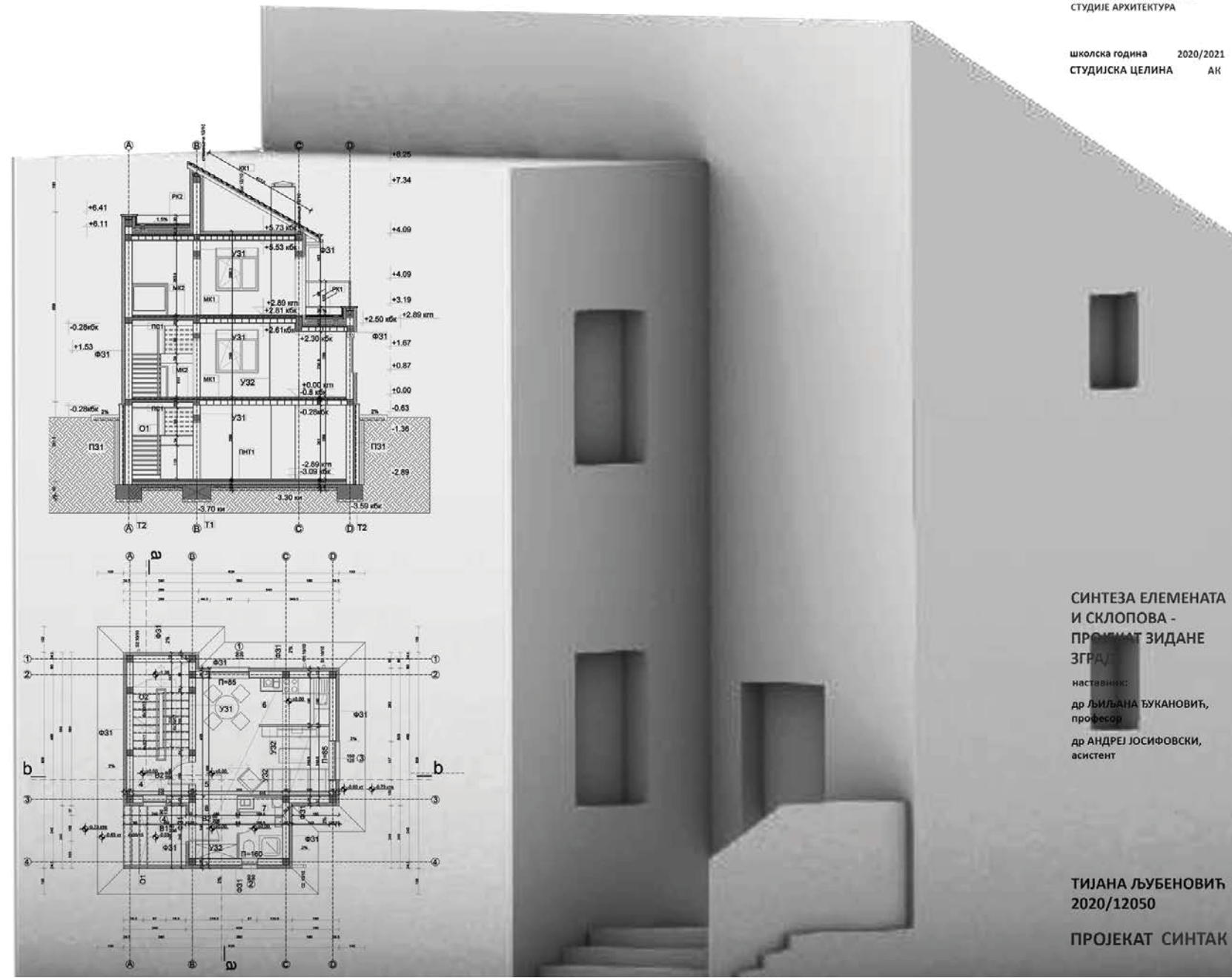
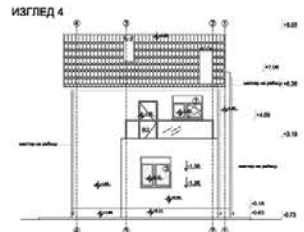
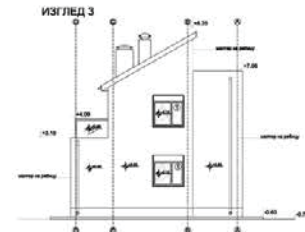
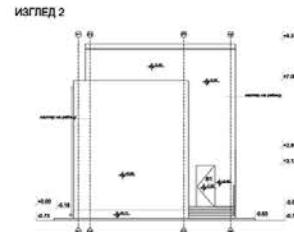
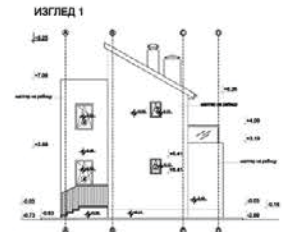
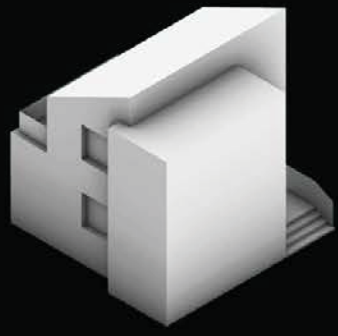
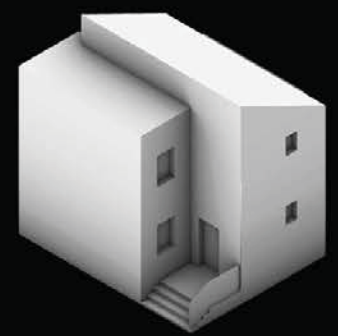

СИНТЕЗА ЕЛЕМЕНАТА  
И СКЛОПОВА -  
ПРОЈЕКАТ ЗИДАНЕ  
ЗГРАД

наставник:  
др ЉИЉАНА БУКАНОВИЋ,  
професор  
др АНДРЕЈ ЈОСИФОВСКИ,  
асистент

ТИЈАНА ЉУБЕНОВИЋ  
2020/12050

ПРОЈЕКАТ СИНТАК



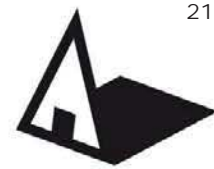

Универзитет у Београду  
 Архитектонски факултет  
 ОСНОВНЕ АКАДЕМСКЕ СТУДИЈЕ/  
 ИНТЕГРИСАНЕ АКАДЕМСКЕ СТУДИЈЕ  
 школска година 2020/2021  
 СТУДИЈСКА ЦЕЛИНА  
 СИНТЕЗА ЕЛЕМЕНАТА И  
 СКЛОПОВА  
 ПРОЈЕКАТ ЗИДАНЕ ЗГРАДЕ

ПРЕСЕК Б-Б

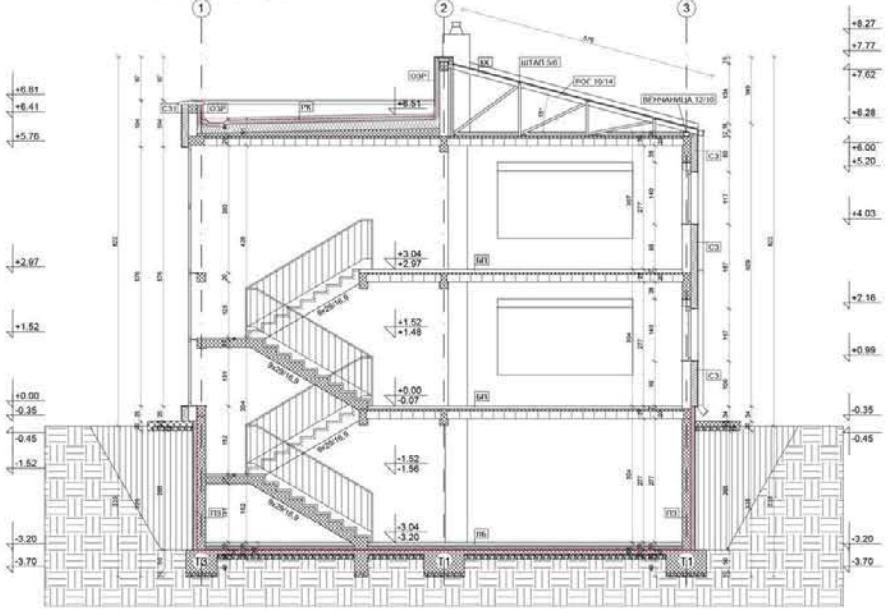

ЈУЖНА ФАСАДА

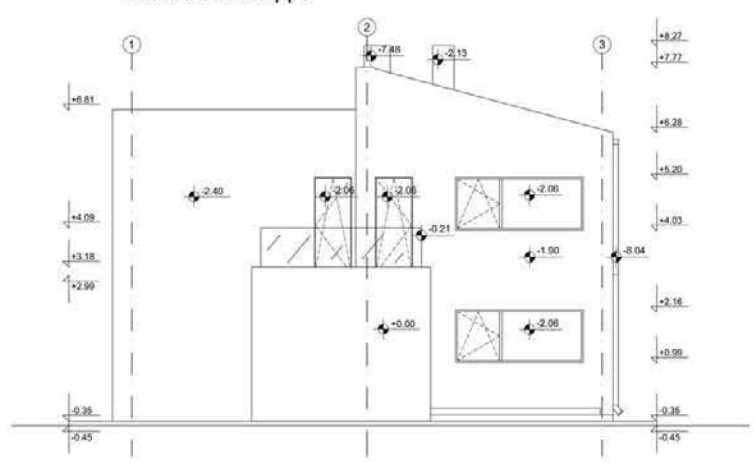

ОСНОВА ПРИЗЕМЉА

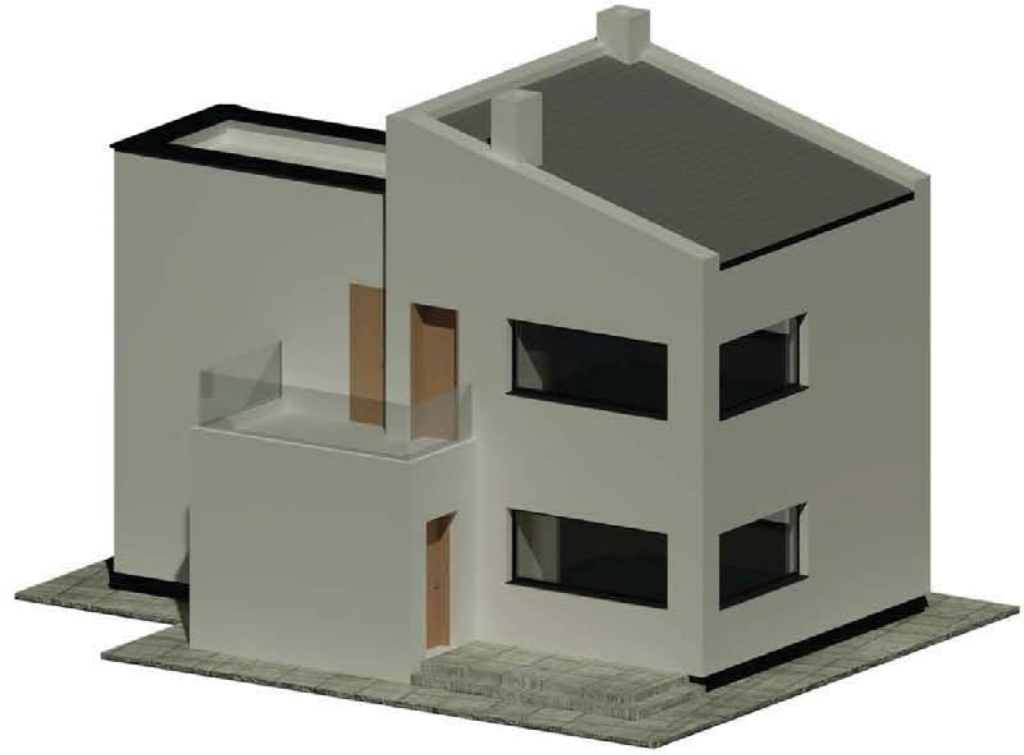
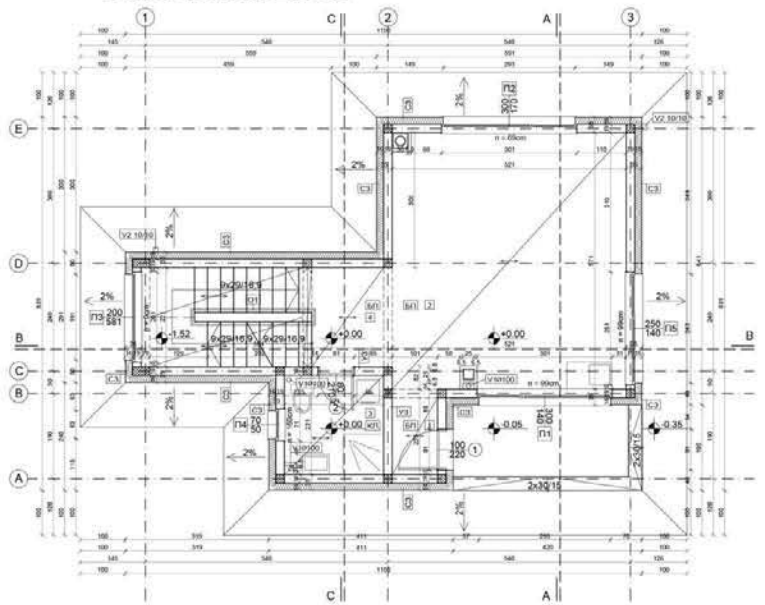

наставник:  
 др Љиљана Ђукановић  
 ван. проф.  
 асистент:  
 др Андреј Јосифовски

Вељко Марјановић  
 2020\_11177

ПРОЈЕКАТ

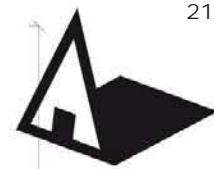

Универзитет у Београду  
 Архитектонски факултет

ОСНОВНЕ АКАДЕМСКЕ СТУДИЈЕ/  
 ИНТЕГРИСАНЕ АКАДЕМСКЕ СТУДИЈЕ

Школска година 2020/2021  
 СТУДИЈСКА ЦЕЛИНА

СИНТЕЗА ЕЛЕМЕНАТА И СКЛОПОВА  
 ПРОЈЕКАТ ЗИДАНЕ ЗГРАДЕ

1

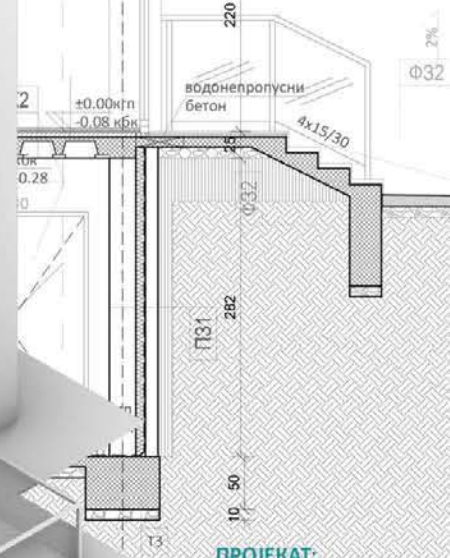
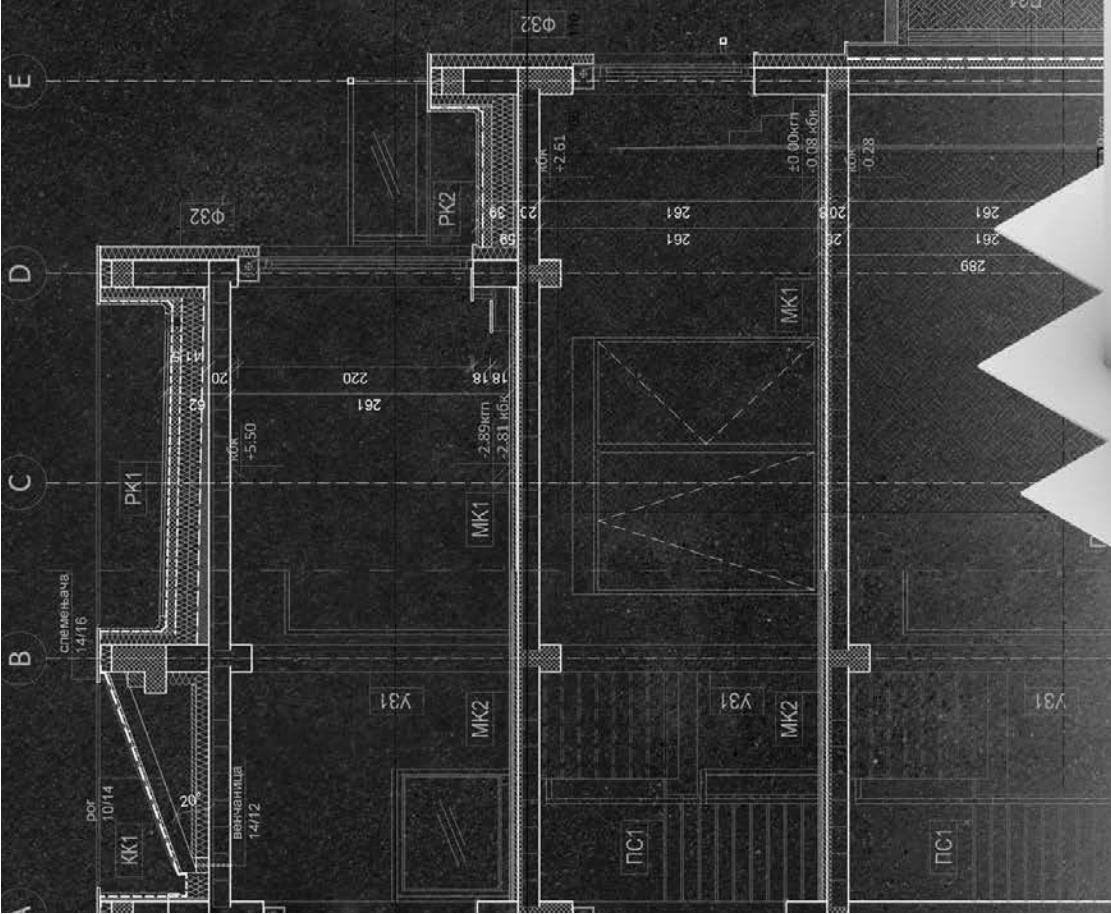
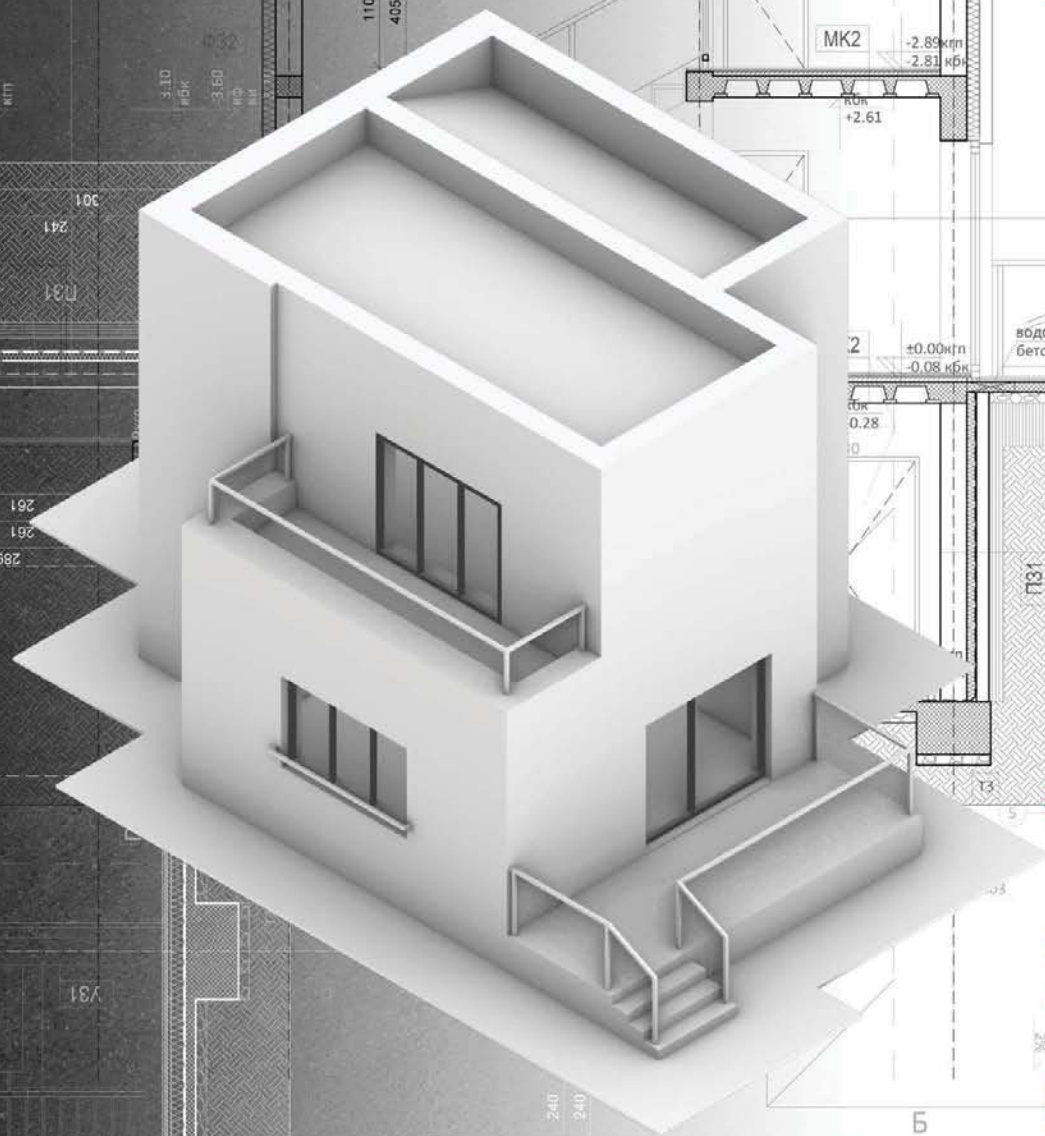
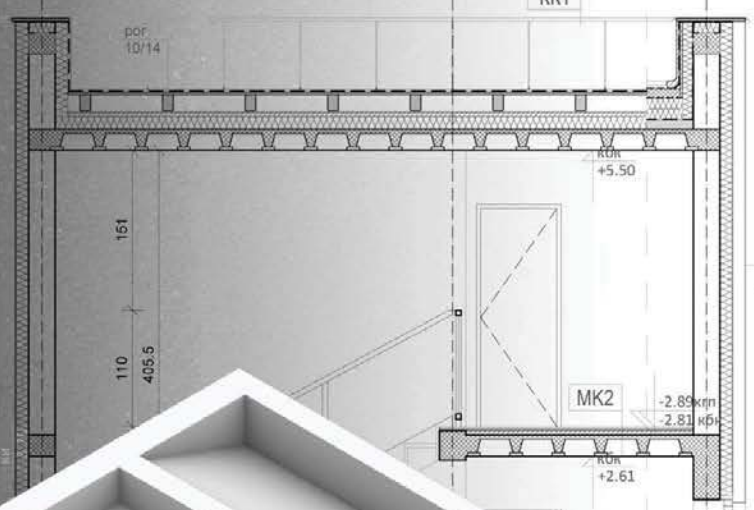

ПРОЈЕКАТ:  
 230 11=0

НАСТАВНИК:  
 др Љиљана Ђукановић  
 ван. проф.

АСИСТЕНТ:  
 др Андреј Јосифовски

ВИКТОР МАРКОВИЋ  
 11060/2020



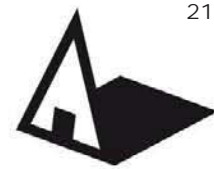

Универзитет у Београду  
 Архитектонски факултет  
 ОСНОВНЕ АКАДЕМСКЕ СТУДИЈЕ/  
 ИНТЕГРИСАНЕ АКАДЕМСКЕ СТУДИЈЕ  
 школска година 2020/2021  
 СТУДИЈСКА ЦЕЛИНА  
 СИНТЕЗА ЕЛЕМЕНАТА И СКЛОПОВА  
 ПРОЈЕКАТ ЗИДАНЕ ЗГРАДЕ

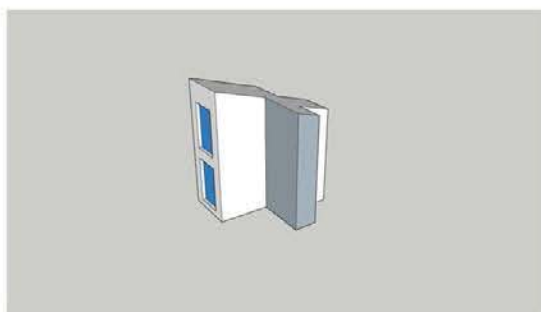
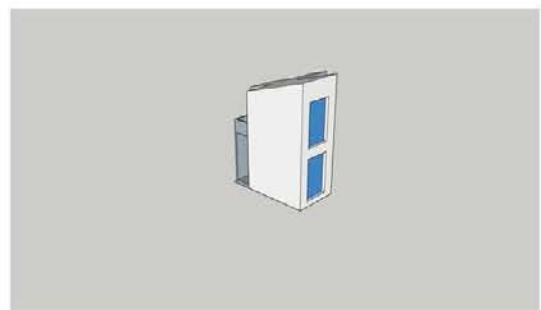
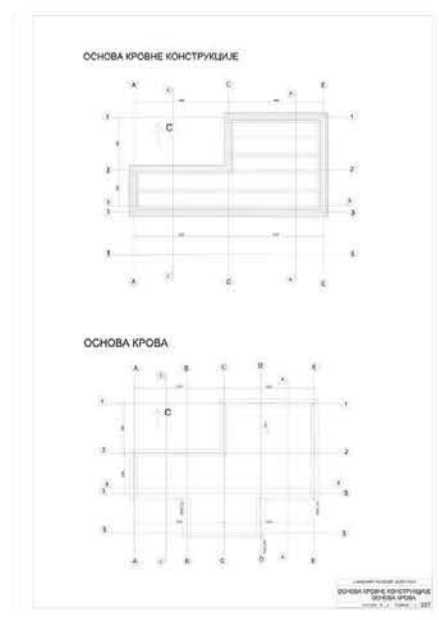
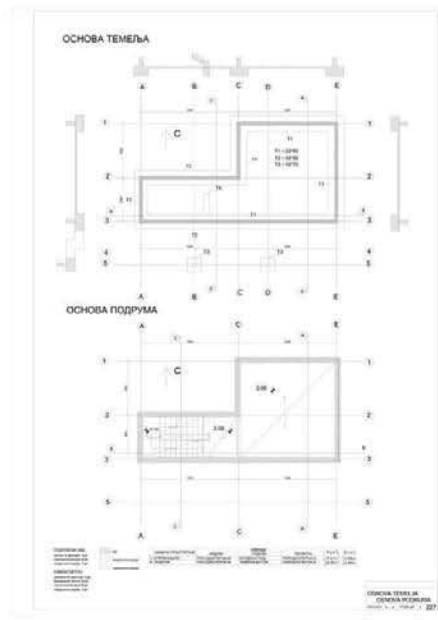
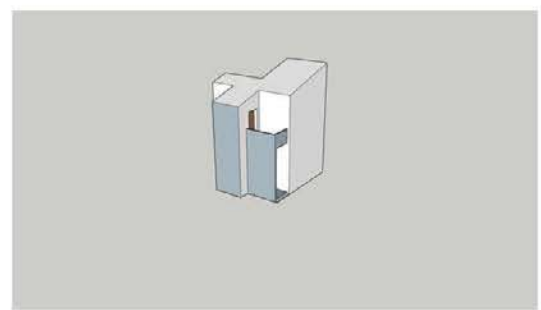
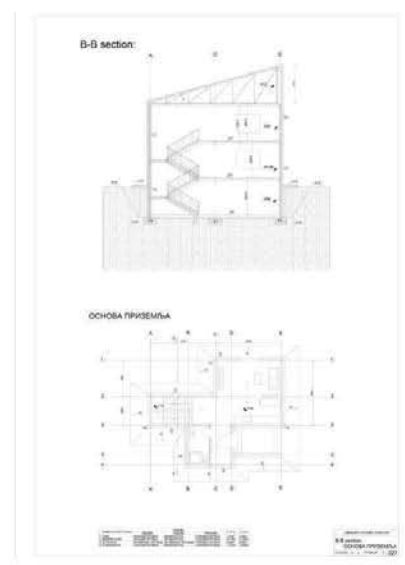
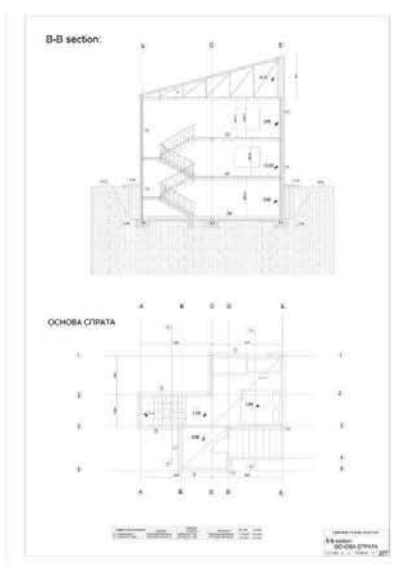
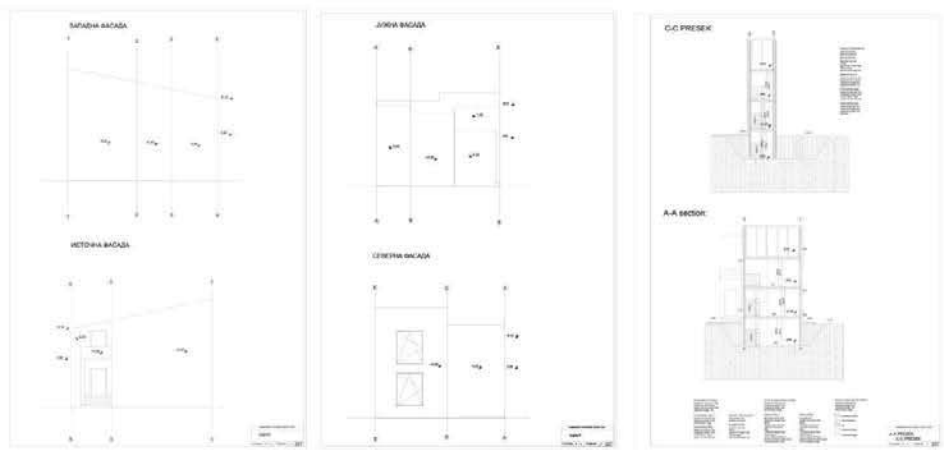

ПРОЈЕКАТ:

НАСТАВНИК:  
 др Љиљана Ђукановић  
 ван. проф.  
 АСИСТЕНТ:  
 др Андреј Јосифовски

Lamghari yousef  
 2020/11241

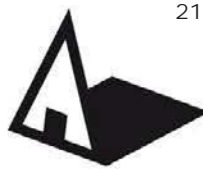

Универзитет у Београду  
Архитектонски факултет  
ОСНОВНЕ АКАДЕМСКЕ СТУДИЈЕ  
АРХИТЕКТУРА

школска година 2020/2021  
СТУДИЈСКА ЦЕЛИНА АК

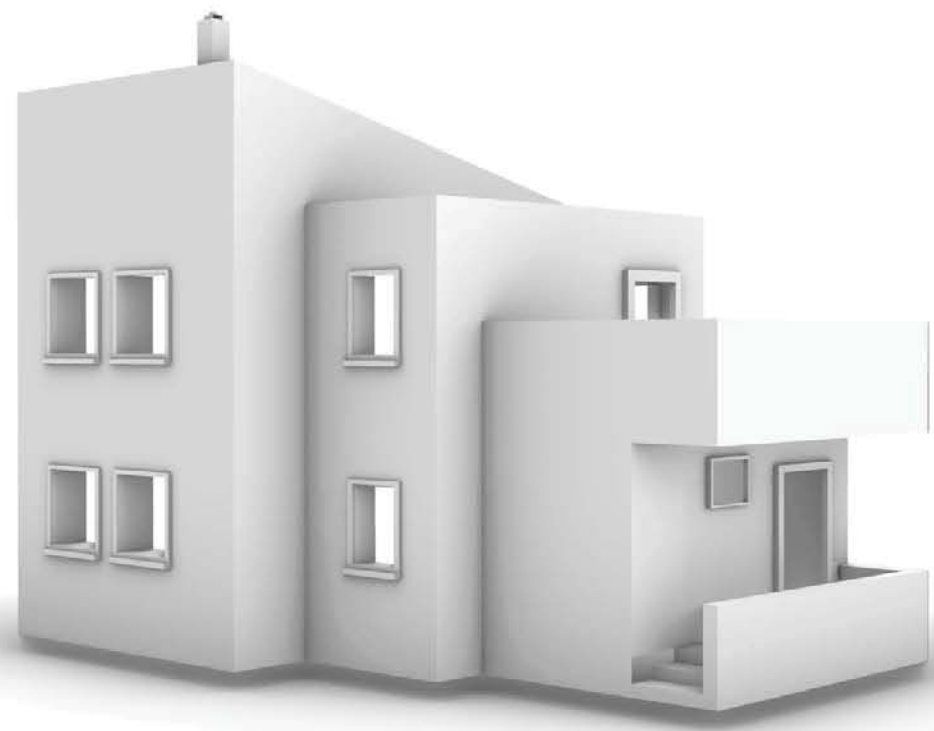
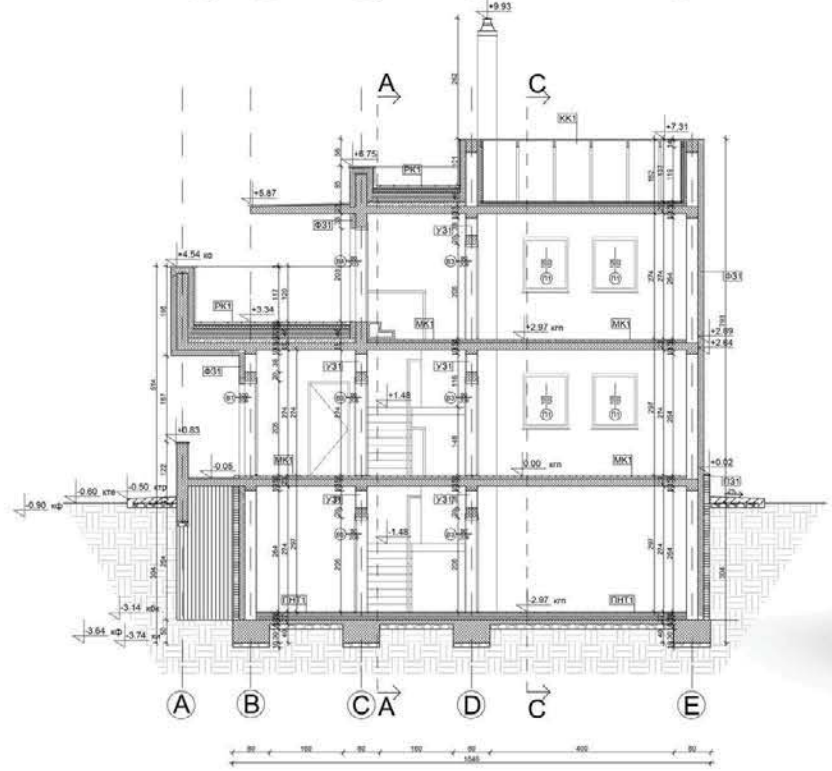
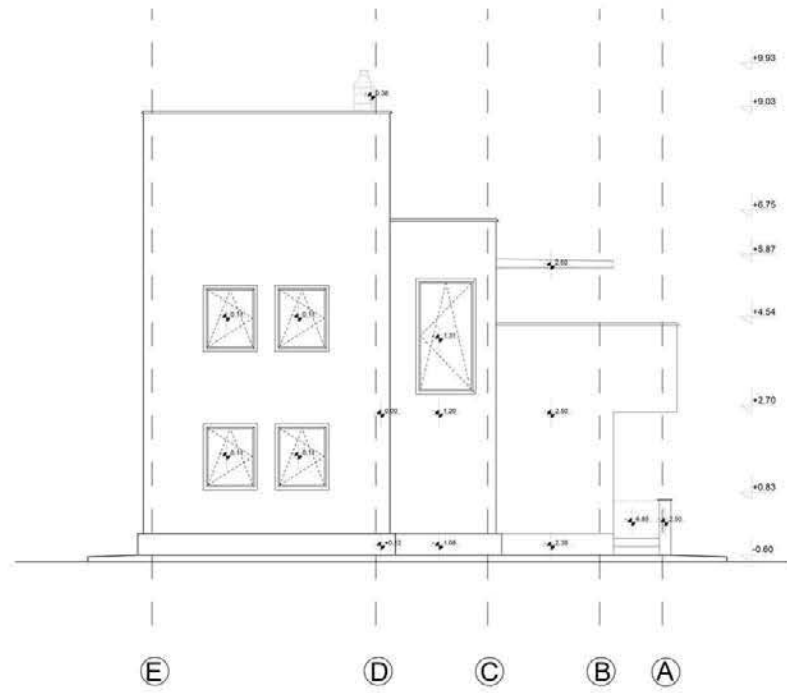
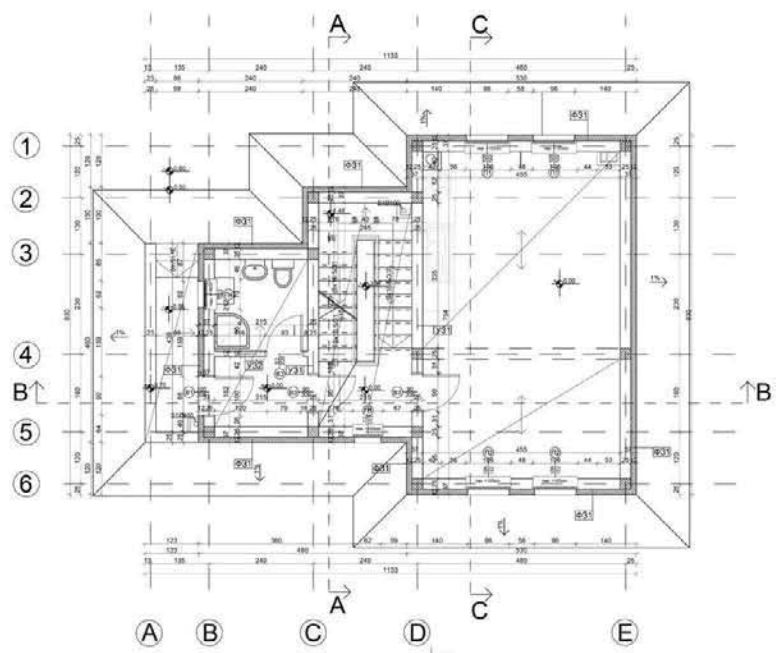

СИНТЕЗА ЕЛЕМЕНАТА  
И СКЛОПОВА -  
ПРОЈЕКАТ ЗИДАНЕ  
ЗГРАДЕ

наставник:  
др Љиљана Ђукановић,  
редовни професор  
др Андреј Јосифовски,  
асистент

Анђела Марчићев  
2020/11028

ПРОЈЕКАТ СИНТАК





Универзитет у Београду  
Архитектонски факултет  
ОСНОВНЕ АКАДЕМСКЕ СТУДИЈЕ

школска година 2020/2021  
СТУДИЈСКА ЦЕЛИНА  
СИНТЕЗА ЕЛЕМЕНАТА И СКЛОПОВА  
ПРОЈЕКАТ ЗИДАНЕ ЗГРАДЕ

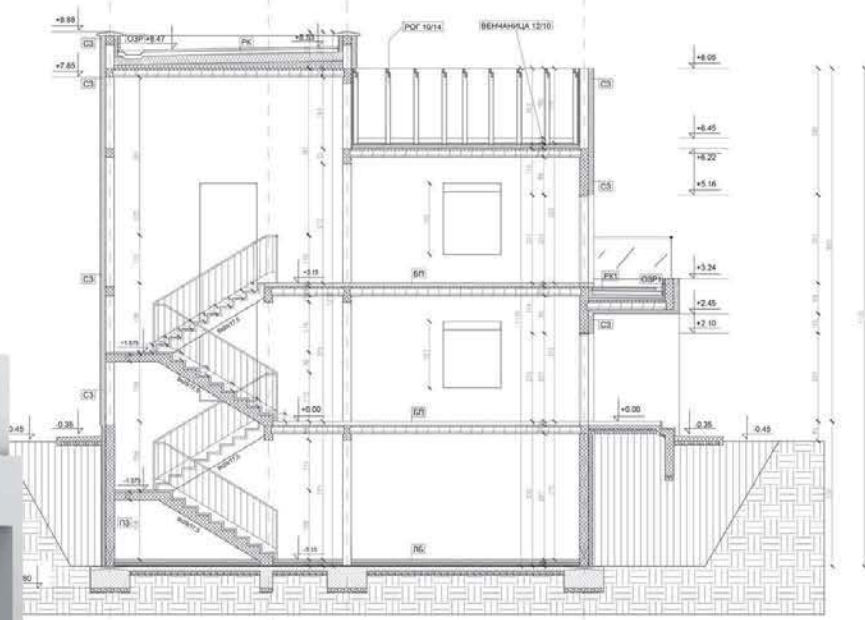
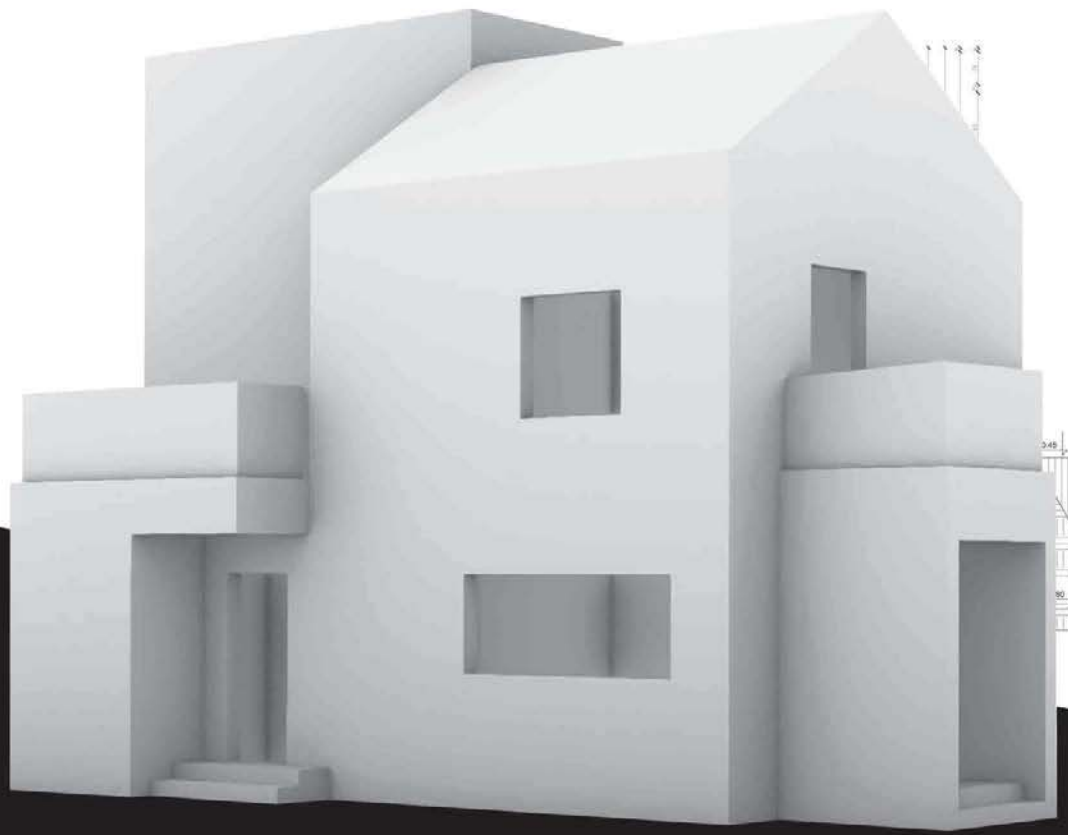
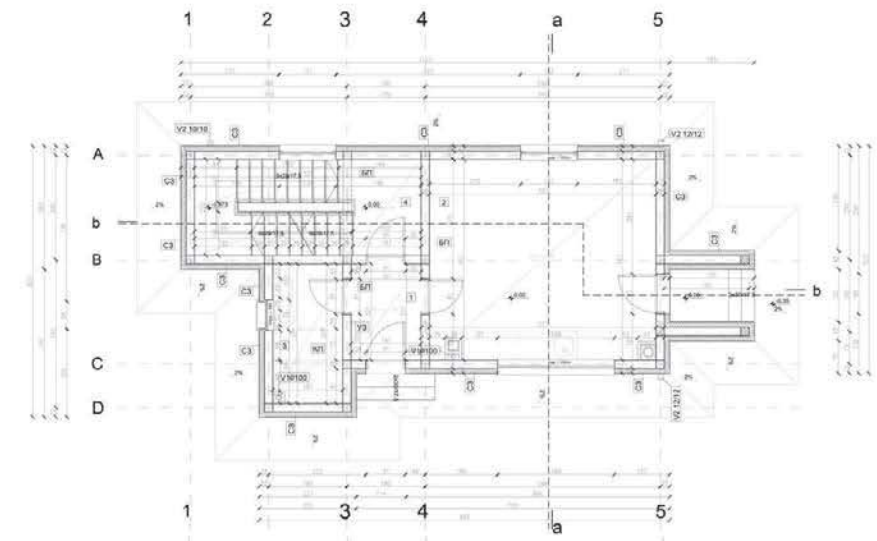
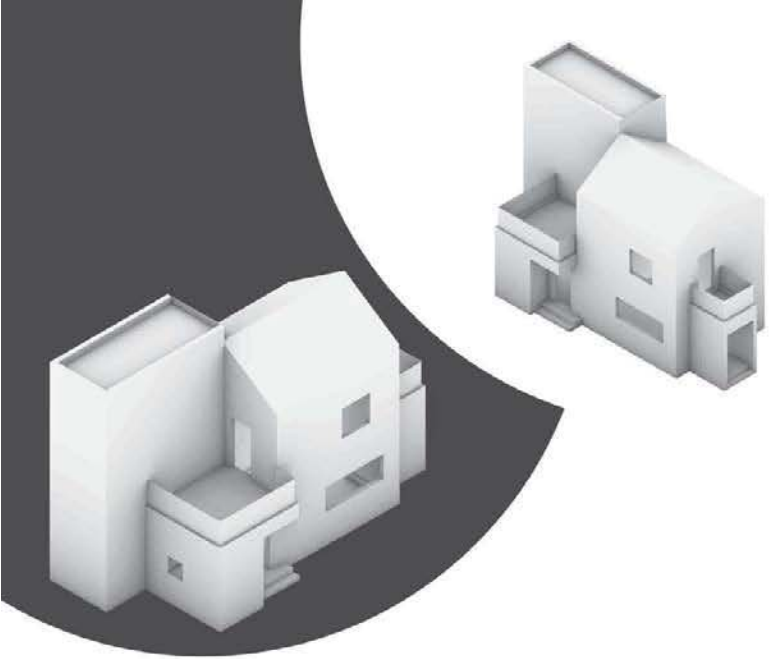

наставник:  
др Љиљана Ђукановић  
ван. проф.  
асистент:  
др Андреј Јосифовски

Марина Марковић  
2020/11216  
ПРОЈЕКАТ



# СИНТЕЗА ЕЛЕМЕНАТА И СКЛОПОВА: Пројекат зидане зграде

наставник: др Љиљана Ђукановић, ванредни професор  
сарадник: арх. Александра Угриновић, асистент

Циљ предмета је да се кроз израду извођачког пројекта за мањи индивидуални објекат провежбају стечена знања из теоријских предмета Архитектонске конструкције 1 и 2. Рад на пројекту студентима пружа неопходна знања о конструкцији и материјализацији једног мањег објекта и практично заокружује у целину појединачне сегменте склопа објекта који су предавани у теоријској настави.

Теоријска настава је базирана на методологији разраде пројекта од идејне скице до извођачког пројекта. Тематске јединице су осмишљене тако да прате комплетан процес израде пројекта и пружају неопходна знања за решавање конкретног објекта. У првом делу студент ради идејно решење мање викенд куће.

У другом делу студент разрађује своје идејно решење што резултира извођачким пројектом који укључује: основе, пресеке, изгледе и карактеристичне детаље.

The course objective is to practice the knowledge acquired in the theoretical courses, namely Architectural structures 1 and 2, through the development of main design of a smaller individual building. The work on the design provides students with necessary knowledge of structure and materialization of a smaller building and practically rounds up into a whole individual segments of the system which they encountered in theoretical education.

Theoretical education is based on the methodology of design development, from the conceptual solution to main design. The thematic units include the following: methodology of selection of structure, materialization of all elements of a house: walls, staircases, openings, floors, flat and pitched roof. Teaching is designed to theoretically complement the practical part and provides necessary knowledge for the design development.

Practical classes are designed so that students start working on the conceptual solution and, through the elaboration of individual segments, assemble a unity, resulting in the main design including: plans, sections, elevations and all characteristic details.

# SYNTHESIS OF ELEMENTS AND ASSEMBLIES: Masonry Building Design

teacher:  
teaching associate:

Ph.D. Ljiljana Đukanović, Associate Professor  
arch. Aleksandra Ugrinović, Teaching Assistant

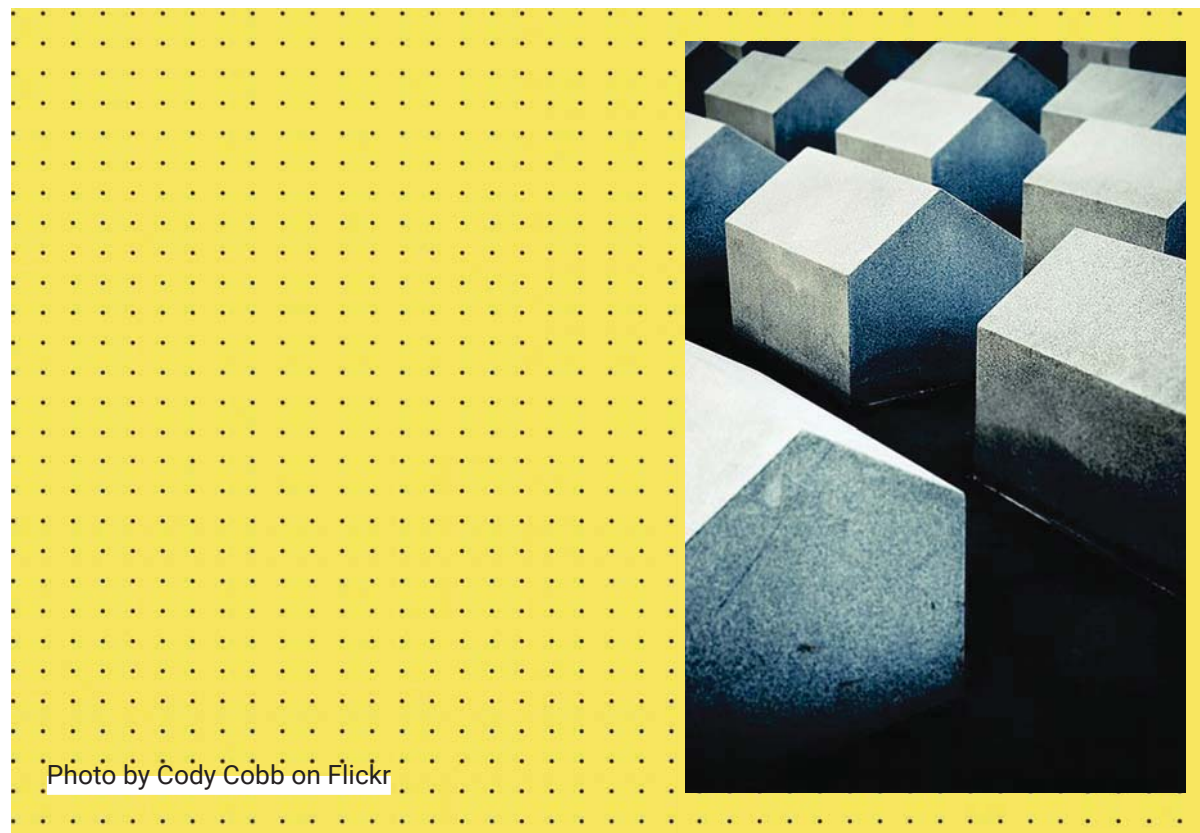
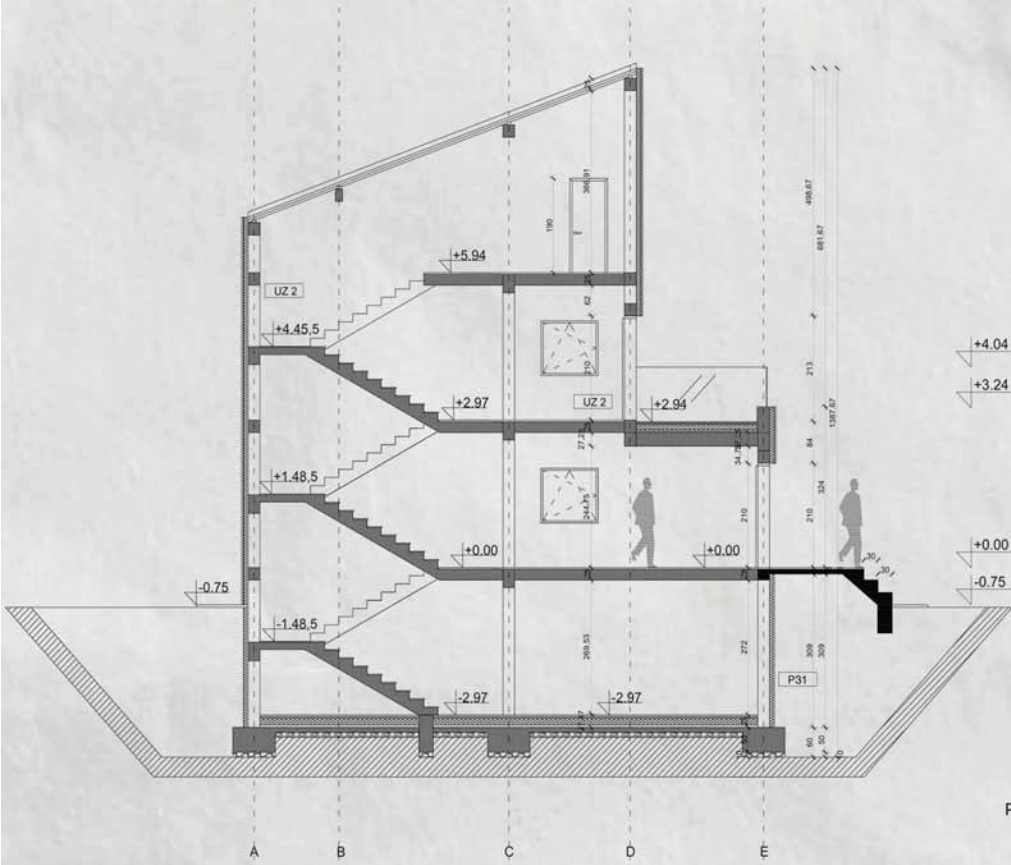

Photo by Cody Cobb on Flickr





Универзитет у Београду  
Архитектонски факултет  
ИНТЕГРИСАНЕ АКАДЕМСКЕ СТУДИЈЕ  
АРХИТЕКТУРА (ИАСА)  
Школска година 2020/2021  
СТУДИЈСКА ЦЕЛИНА АК2



Presjek 1-1

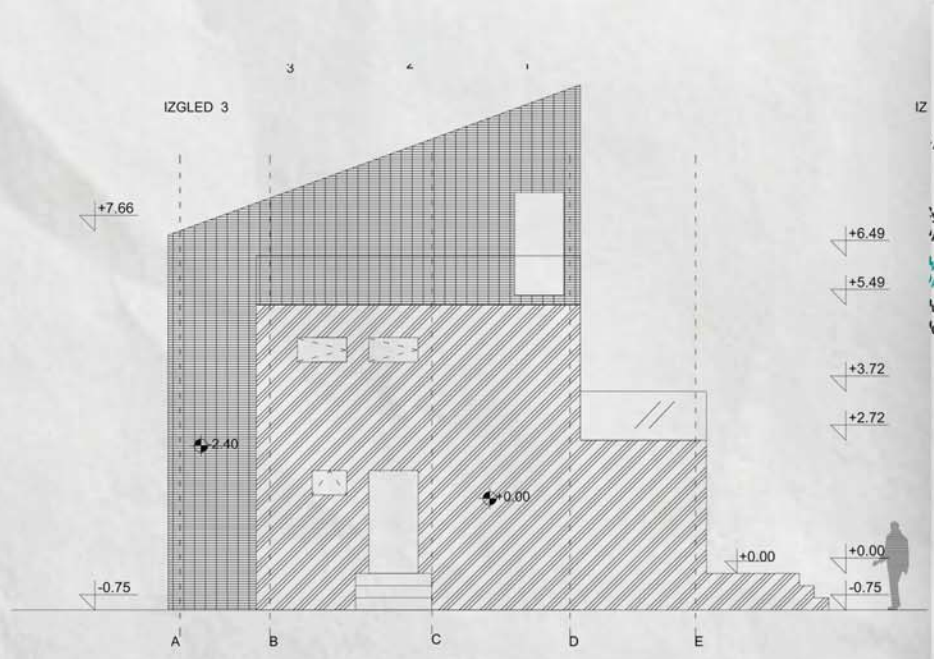

Izgled fasade

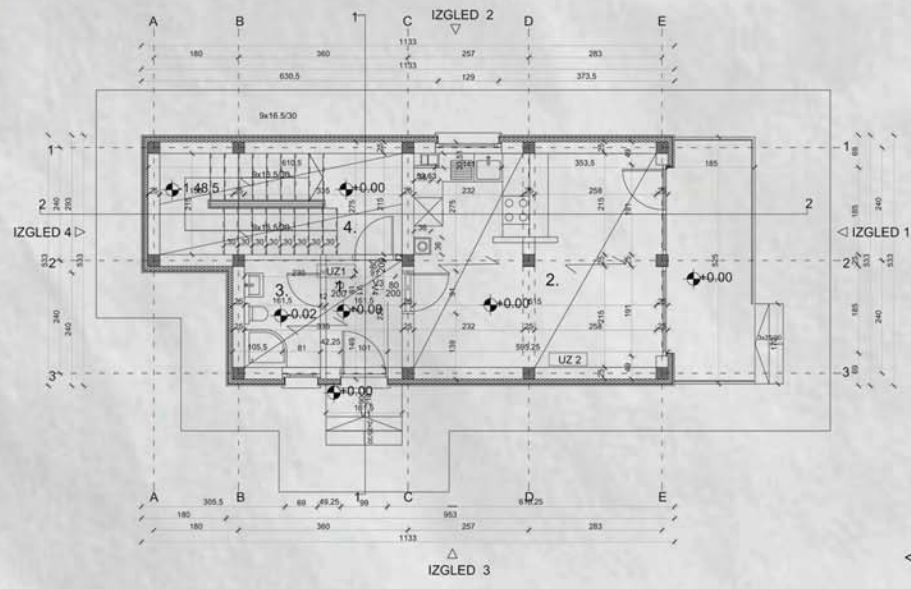

<Osnova prizemlja

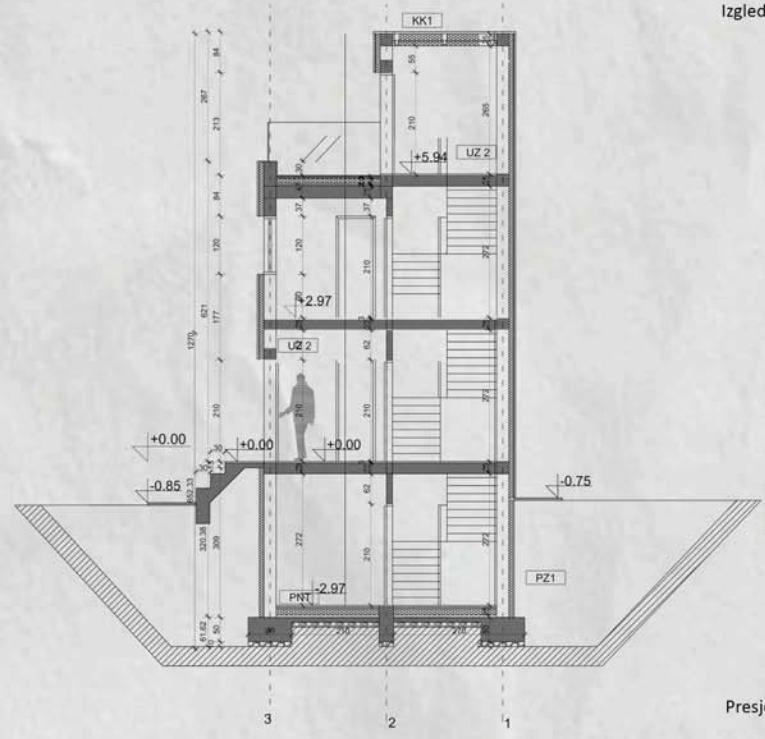

Presjek 2-2

СИНТЕЗА ЕЛЕМЕНАТА  
И СКЛОПОВА -  
ПРОЈЕКАТ ЗИДАНЕ  
ЗГРАДЕ

наставник:  
др Љиљана БУКАНОВИЋ,  
ванредни професор  
арх. АЛЕКСАНДРА УГРИНОВИЋ,  
асистент

ДОНА СТЕФАНОВИЋ  
2020/12047

ПРОЈЕКАТ





Универзитет у Београду  
Архитектонски факултет  
ОСНОВНЕ АКАДЕМСКЕ СТУДИЈЕ  
АРХИТЕКТУРА

школска година 2020/2021  
СТУДИЈСКА ЦЕЛИНА АК

# СИНТЕЗА ЕЛЕМЕНАТА И СКЛОПОВА ПРОЈЕКАТ ЗИДАНЕ ЗГРАДЕ



///3Д модел

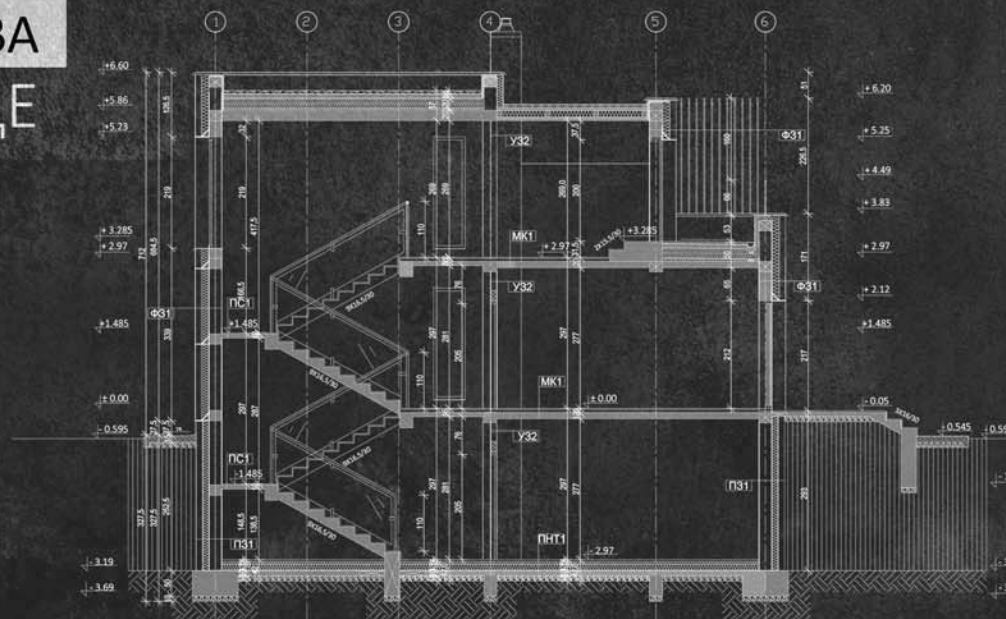

///Подужни пресек

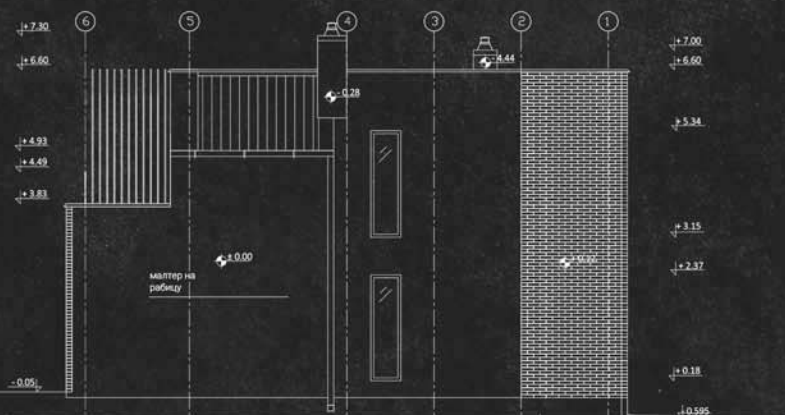

///Изглед



///3Д модел

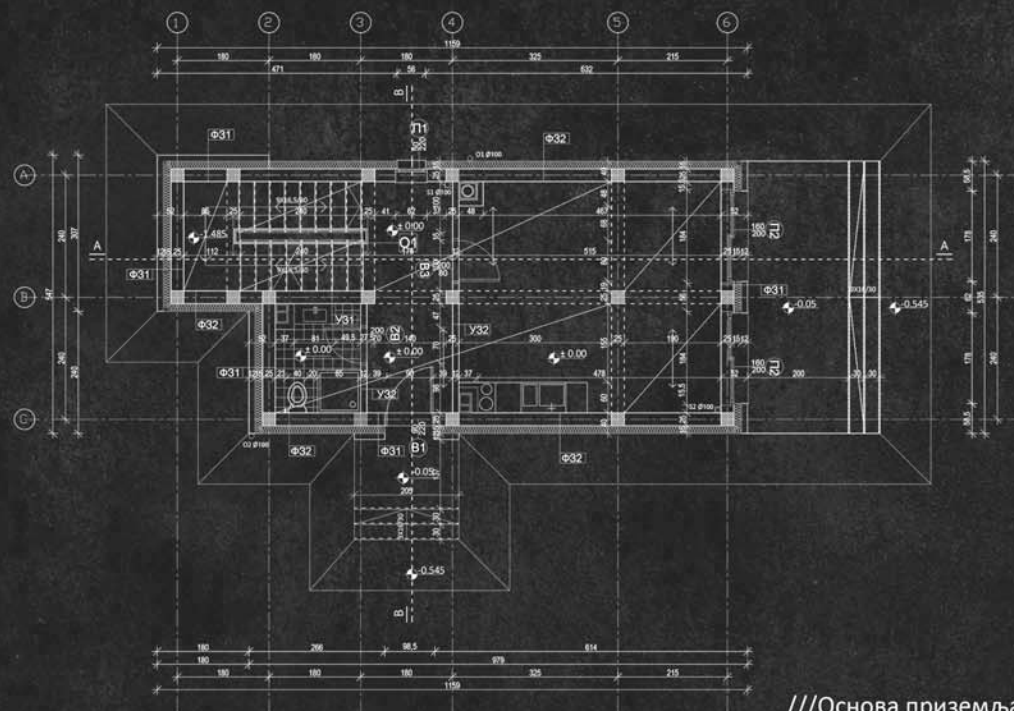

///Основа приземља

СИНТЕЗА ЕЛЕМЕНАТА  
И СКЛОПОВА -  
ПРОЈЕКАТ ЗИДАНЕ  
ЗГРАДЕ

наставник:  
др ЉИЉАНА БУКАНОВИЋ,  
ванредни професор

мр АЛЕКСАНДРА УГРИНОВИЋ,  
асистент

СТАНИСЛАВА  
МИХАЈЛОВИЋ  
2020/11042

ПРОЈЕКАТ СИНТАК



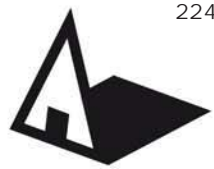

Универзитет у Београду  
Архитектонски факултет  
ИНТЕГРИСАНЕ АКАДЕМСКЕ СТУДИЈЕ  
АРХИТЕКТУРА (ИАСА)  
школска година 2020/2021  
СТУДИЈСКА ЦЕЛИНА АК2

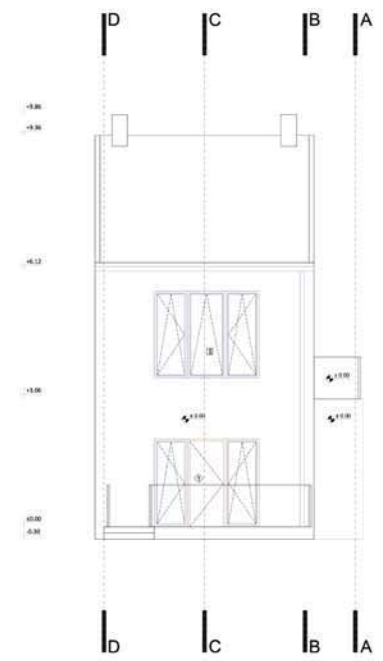
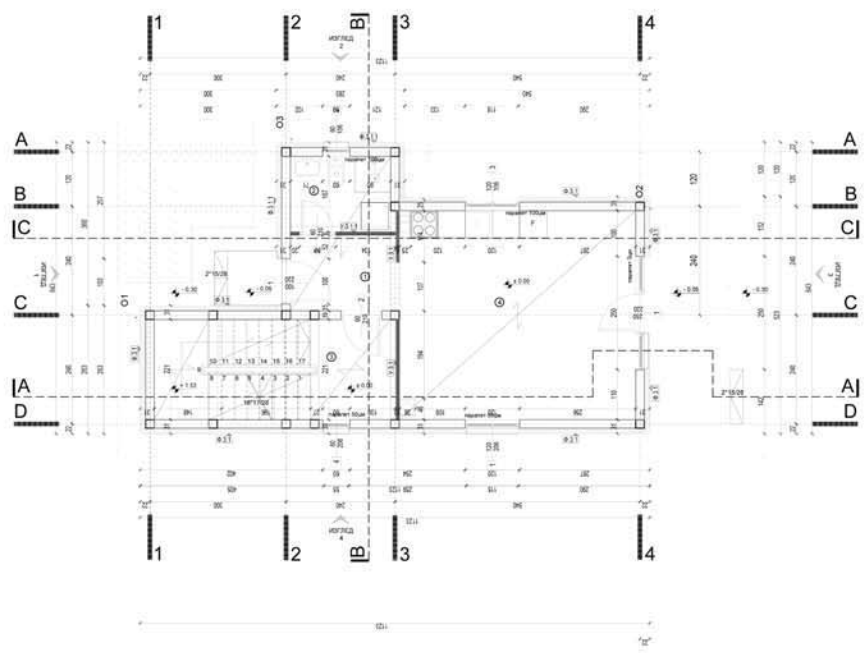
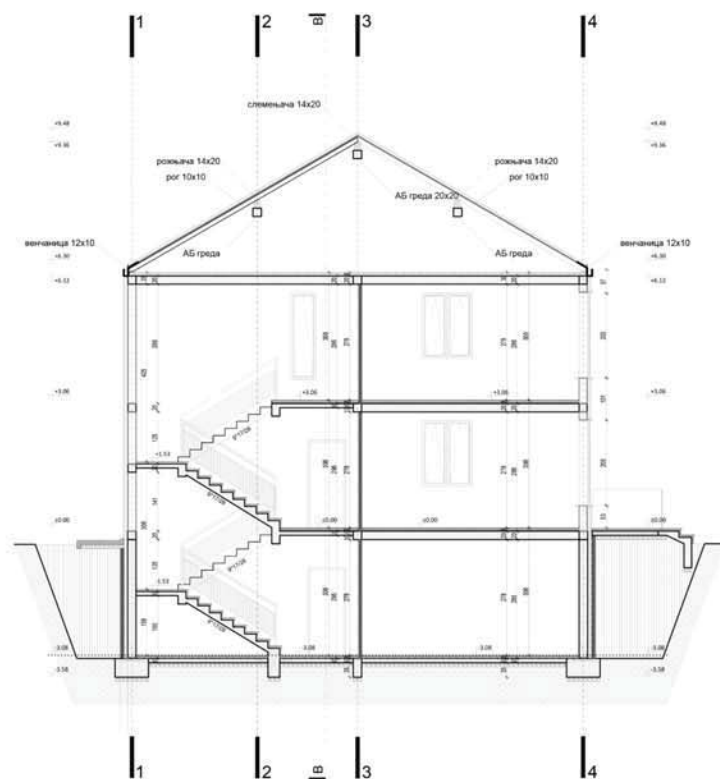

СИНТЕЗА ЕЛЕМЕНАТА  
И СКЛОПОВА -  
ПРОЈЕКАТ ЗИДАНЕ  
ЗГРАДЕ

наставник:  
др ЉИЉАНА ЂУКАНОВИЋ,  
ванредни професор  
арх. АЛЕКСАНДРА УГРИНОВИЋ,  
асистент

Михаљчић Исидора  
2020\_12038

ПРОЈЕКАТ

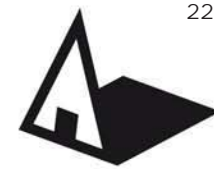

Универзитет у Београду  
Архитектонски факултет  
ОСНОВНЕ АКАДЕМСКЕ СТУДИЈЕ  
АРХИТЕКТУРА

школска година 2020/2021  
СТУДИЈСКА ЦЕЛИНА АК

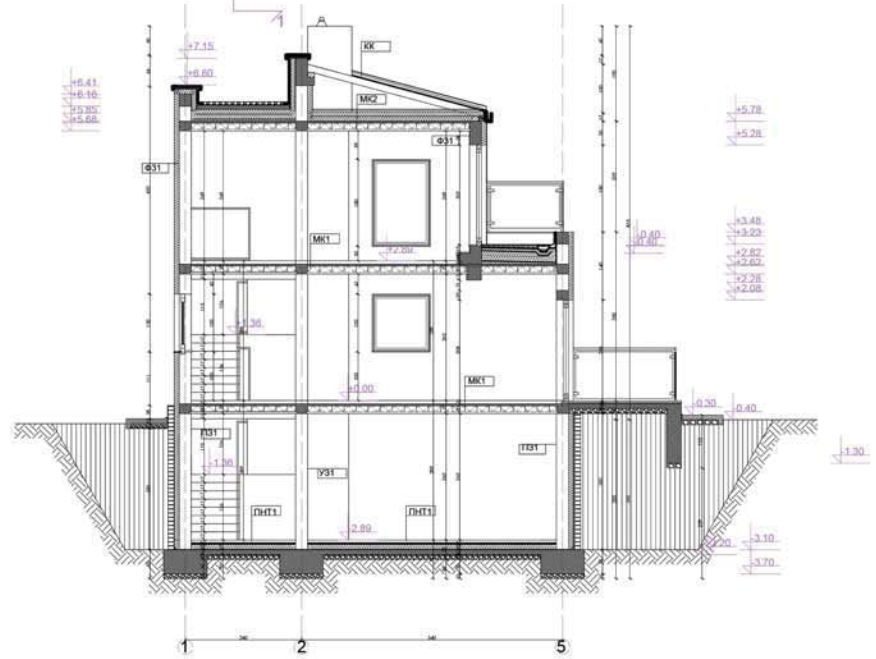
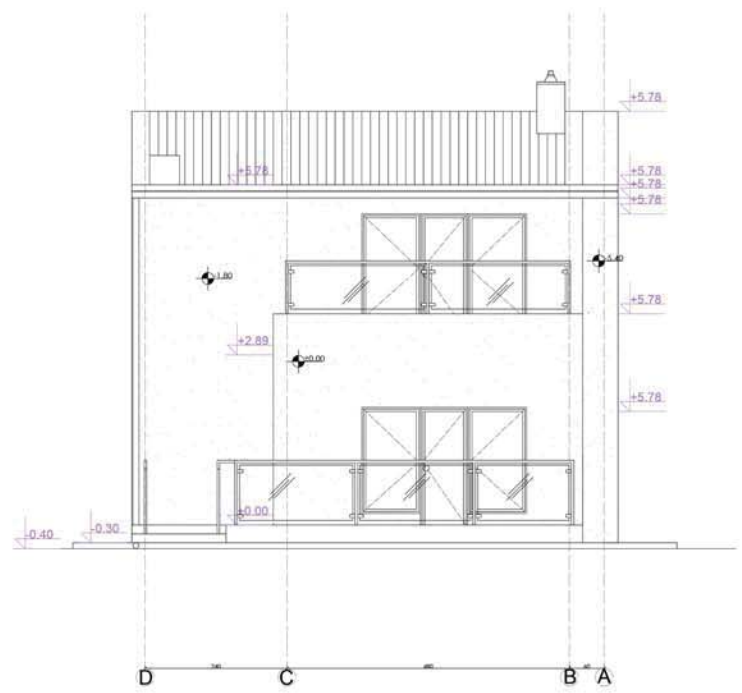
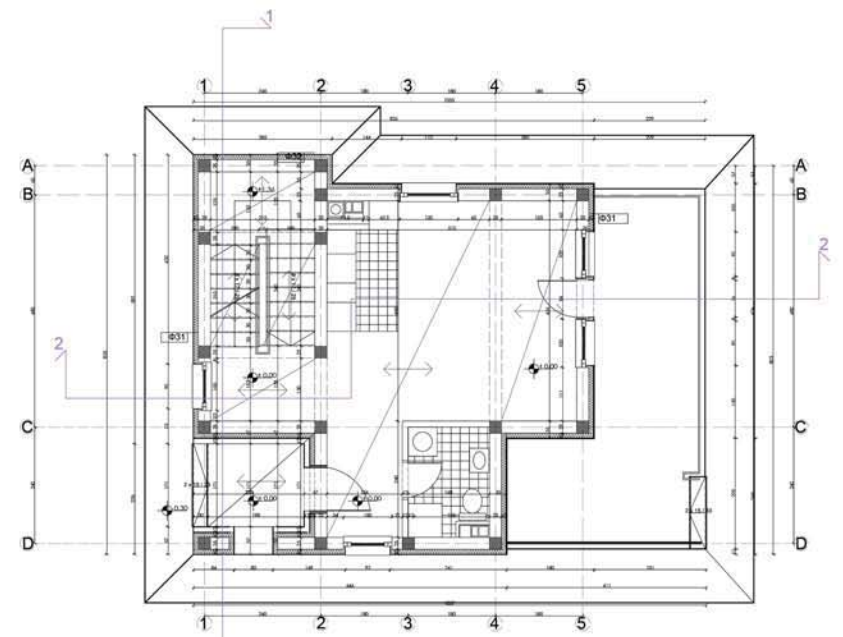

СИНТЕЗА ЕЛЕМЕНАТА  
И СКЛОПОВА -  
ПРОЈЕКАТ ЗИДАНЕ  
ЗГРАДЕ

наставник:  
др ЉИЉАНА БУКАНОВИЋ,  
професор  
м. арх. АЛЕКСАНДРА  
УГРИНОВИЋ, асистент

ИВА МИХАЈЛОВИЋ  
2020/11137





Универзитет у Београду  
Архитектонски факултет

ОСНОВНЕ АКАДЕМСКЕ СТУДИЈЕ  
АРХИТЕКТУРА (ОАСА)

школска година 2020/2021

СТУДИЈСКА ЦЕЛИНА АК2

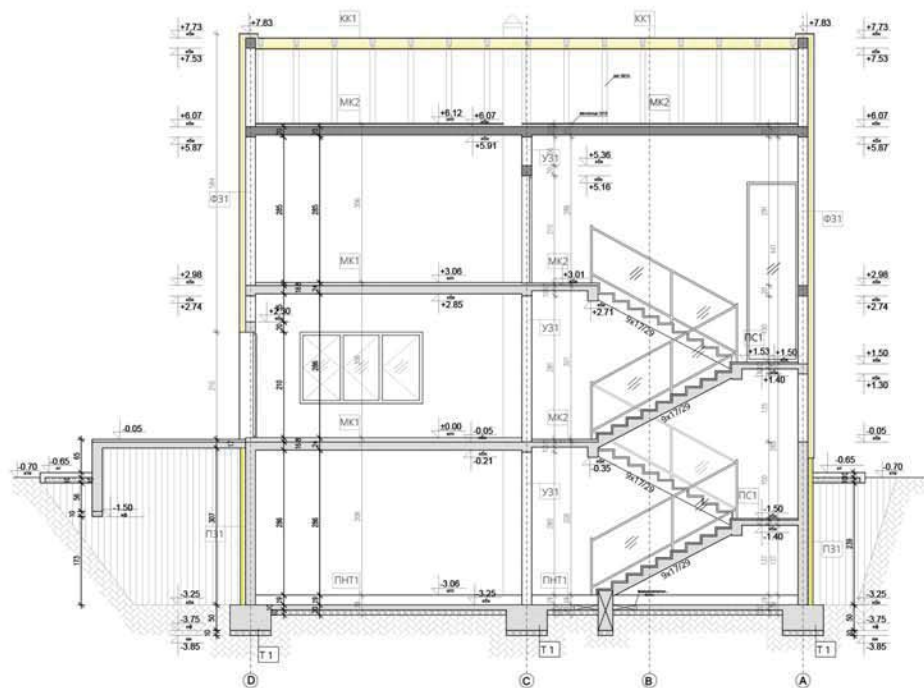

Пресек А-А

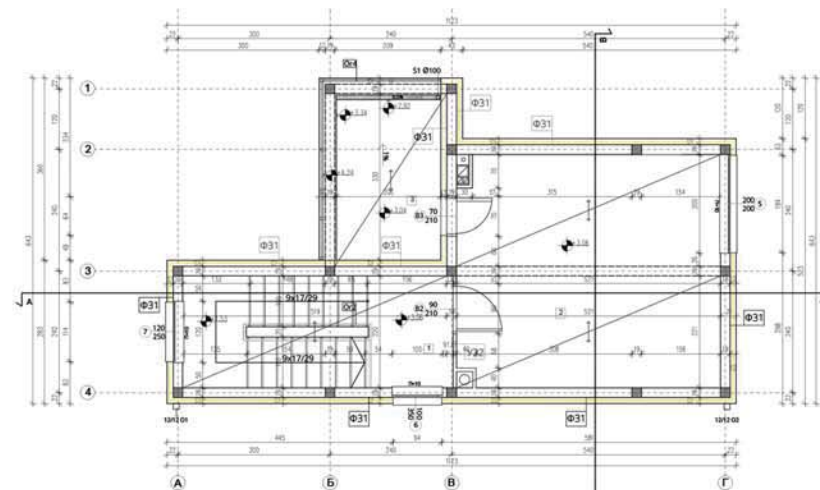

Основа спрата

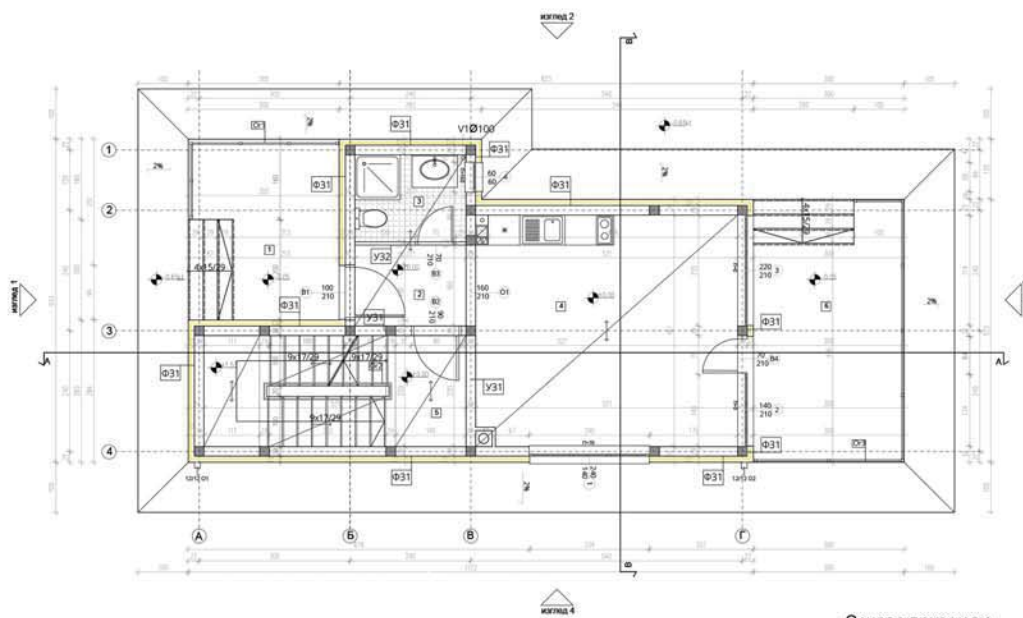

Основа приземља



ЗД модел

СИНТЕЗА ЕЛЕМЕНАТА  
И СКЛОПОВА -  
ПРОЈЕКАТ ЗИДАНЕ  
ЗГРАДЕ

наставник:

др ЉИЉАНА БУКАНОВИЋ,  
ванредни професор

арх. АЛЕКСАНДРА УГРИНОВИЋ,  
асистент

ИВАНА МИЛОШЕВИЋ  
2020\_11182

ПРОЈЕКАТ СИНТАК

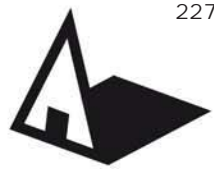

Универзитет у Београду  
Архитектонски факултет  
ИНТЕГРИСАНЕ АКАДЕМСКЕ СТУДИЈЕ  
АРХИТЕКТУРА (ИАСА)  
школска година 2020/2021  
СТУДИЈСКА ЦЕЛИНА АК2

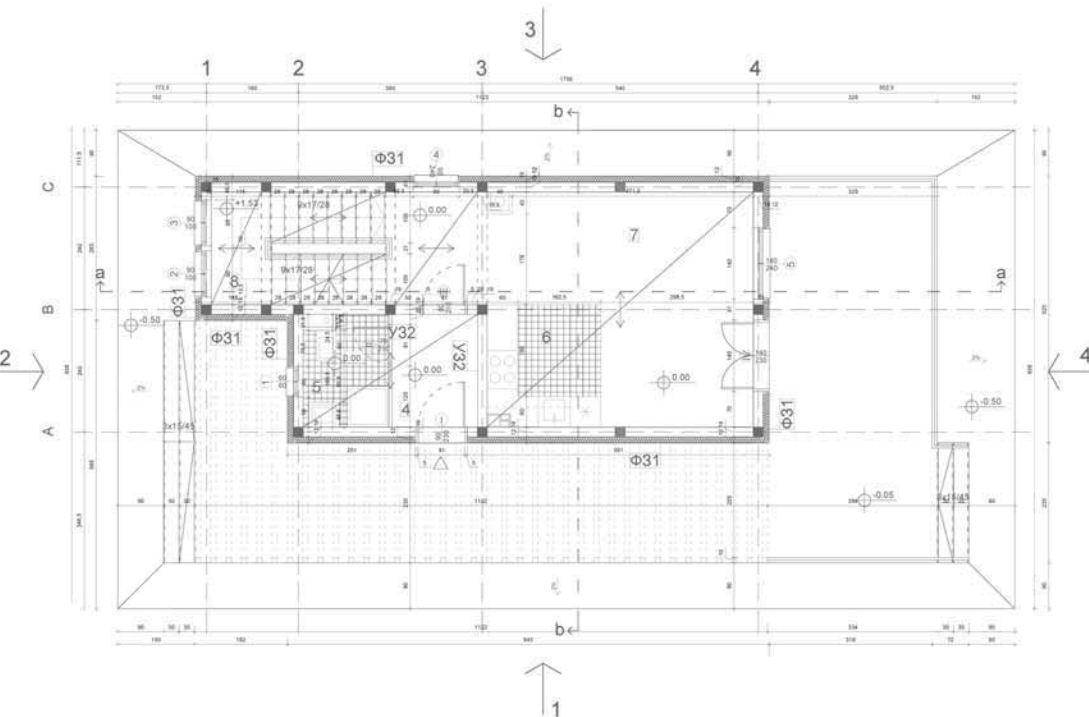

Основа приземља

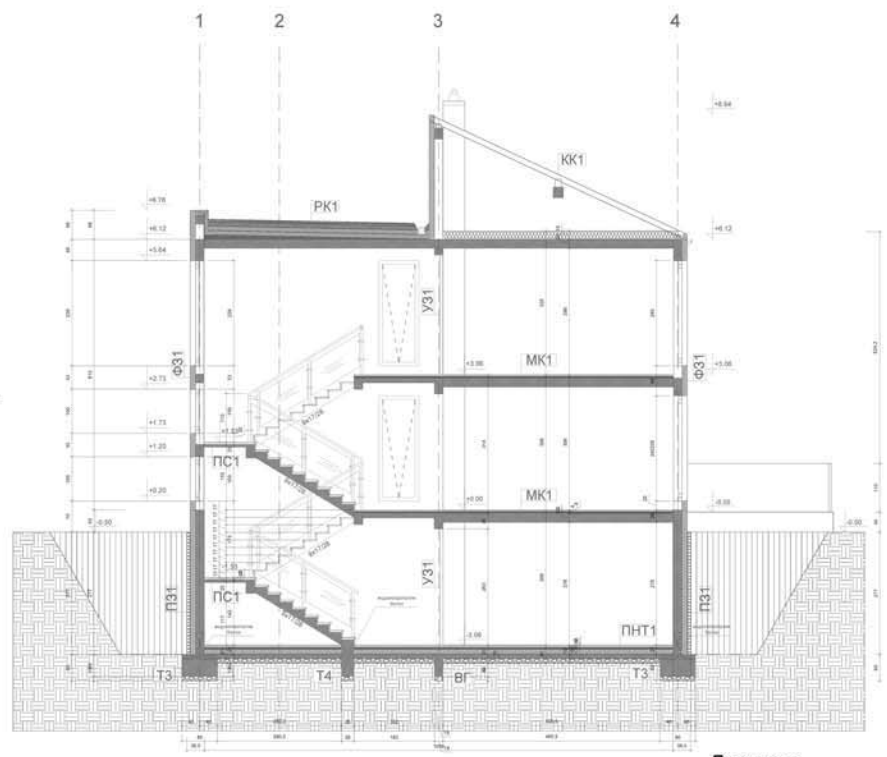

Пресек а-а

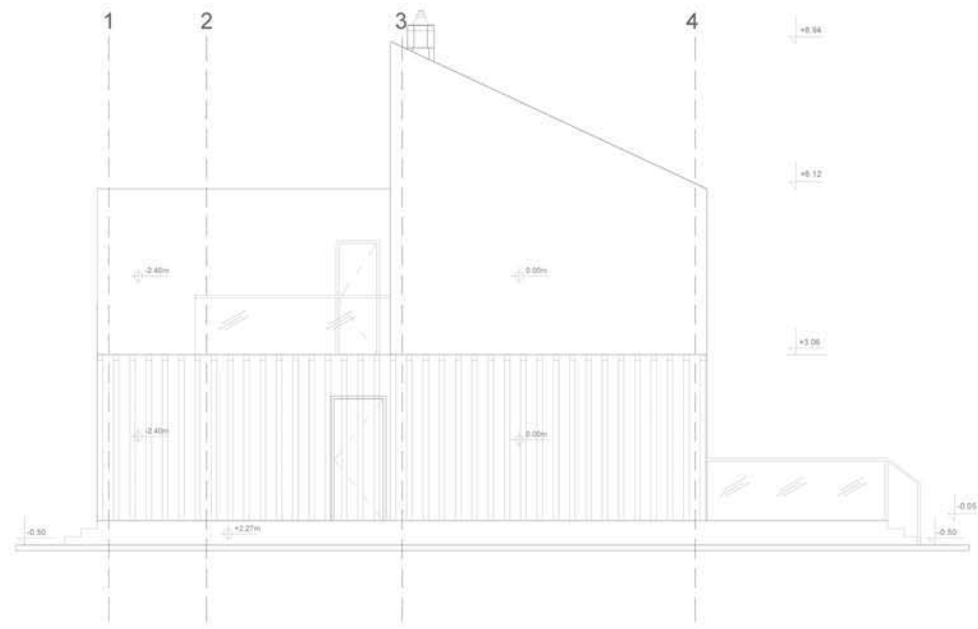

Изглед 1

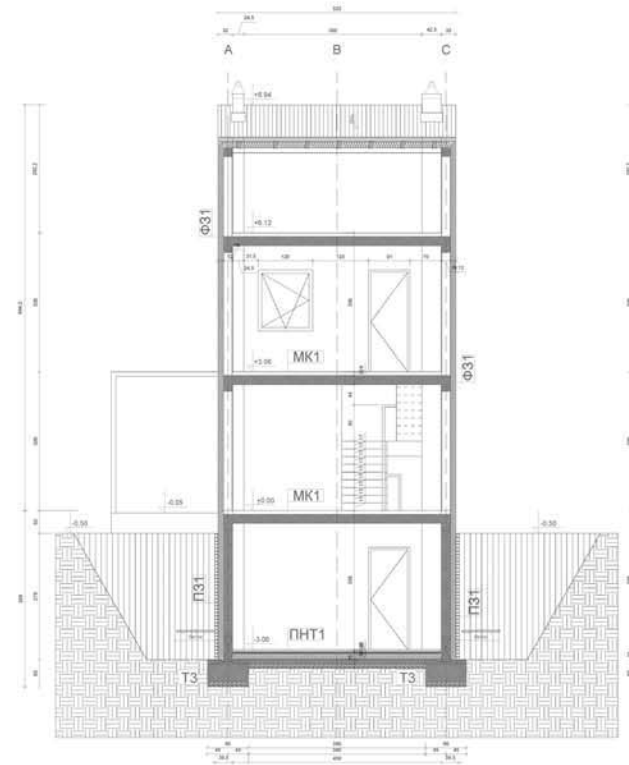

Пресек б-б

СИНТЕЗА ЕЛЕМЕНАТА  
И СКЛОПОВА -  
ПРОЈЕКАТ ЗИДАНЕ  
ЗГРАДЕ

наставник:  
др Љиљана БУКАНОВИЋ,  
ванредни професор  
арх. АЛЕКСАНДРА УГРИНОВИЋ,  
асистент

Ивана Шљapiћ  
2020/12037

ПРОЈЕКАТ



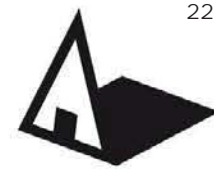

Универзитет у Београду  
Архитектонски факултет  
ОСНОВНЕ АКАДЕМСКЕ СТУДИЈЕ  
АРХИТЕКТУРА

школска година 2020/2021  
СТУДИЈСКА ЦЕЛИНА АК

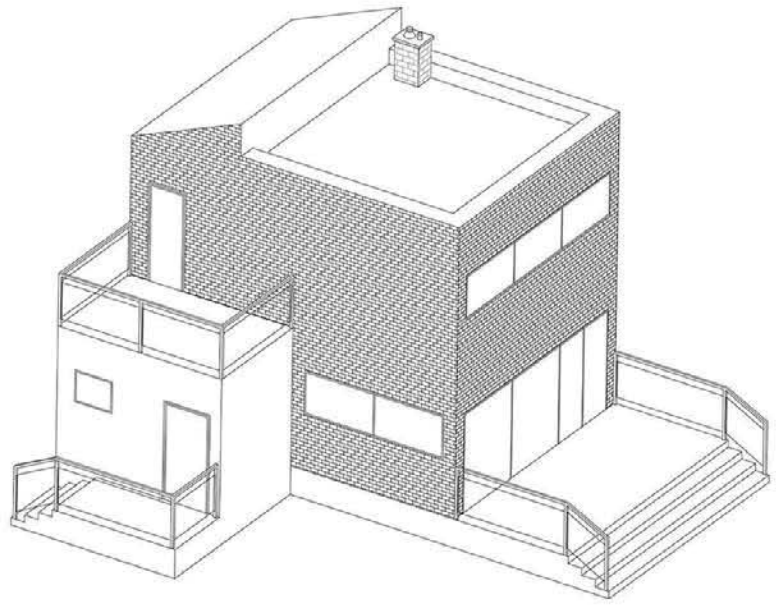

Presek B - B

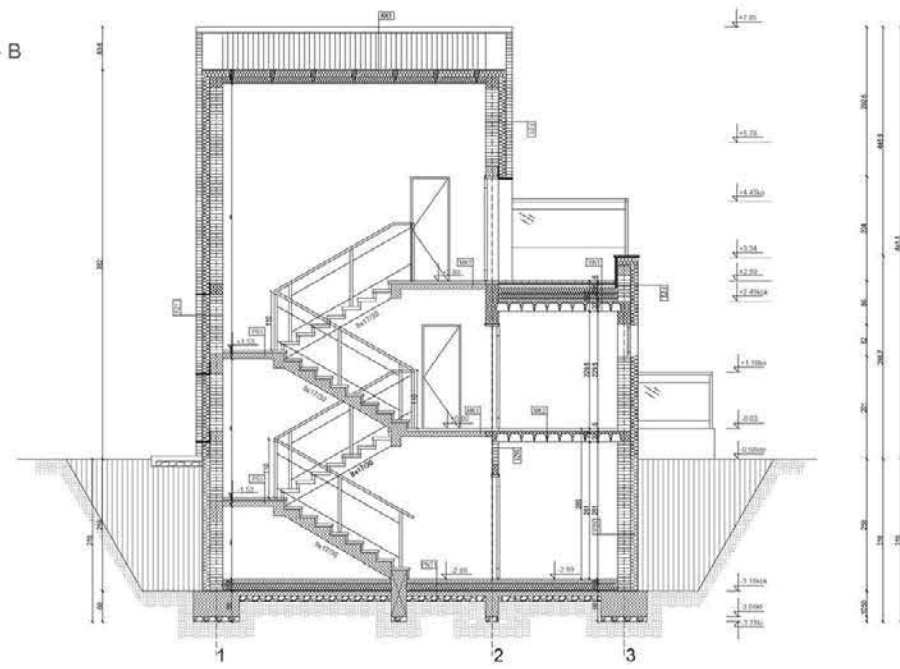

Izgled 1

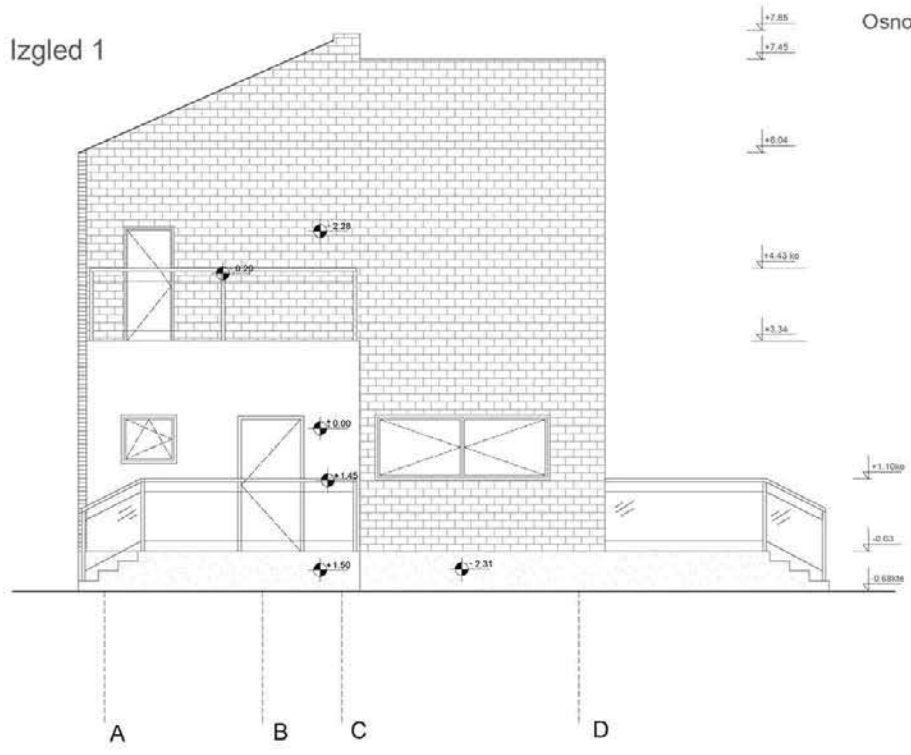

Osnova prizemlja

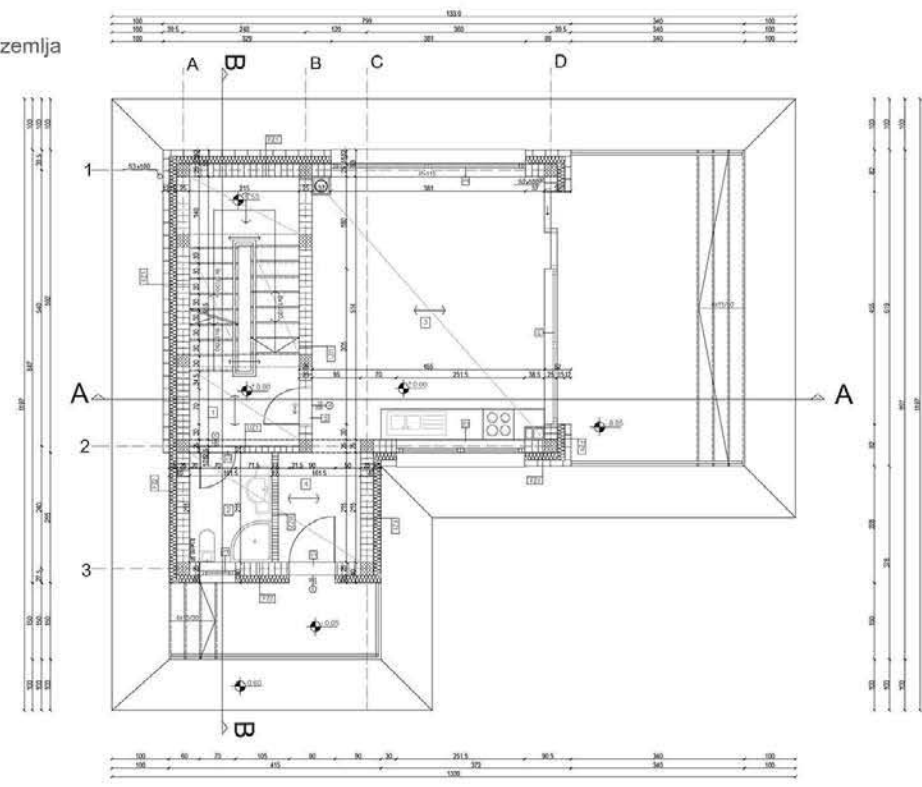

СИНТЕЗА ЕЛЕМЕНАТА  
И СКЛОПОВА -  
ПРОЈЕКАТ ЗИДАНЕ  
ЗГРАДЕ

наставник:  
др Љиљана Ђукановић,  
ванредни професор  
арх. Александра Угриновић,  
асистент

Јована Милошковић  
2020/11062

ПРОЈЕКАТ СИНТАК

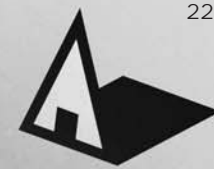

Универзитет у Београду  
Архитектонски факултет  
ИНТЕРГИСАНЕ АКАДЕМСКЕ  
СТУДИЈЕ АРХИТЕКТУРА

школска година 2020/2021  
СТУДИЈСКА ЦЕЛИНА АК

АКСОНОМЕТРИЈСКИ ПРИКАЗИ



ИЗГЛЕДИ

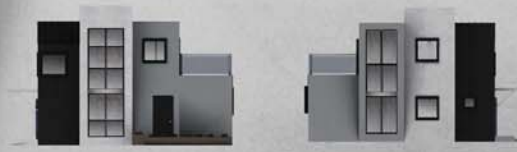
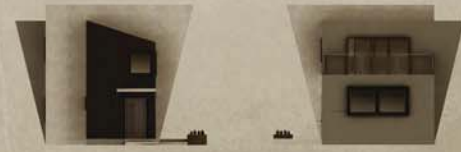

ОСНОВА ПРИЗЕМЉА

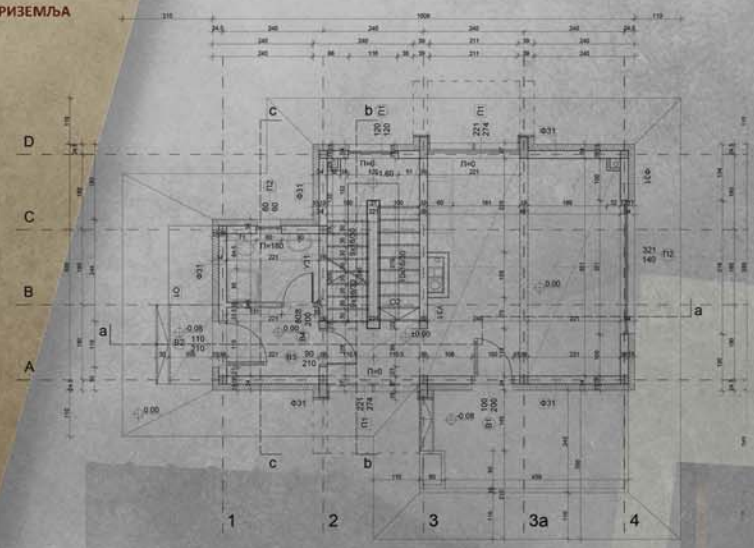

ПРЕСЕК Б-Б

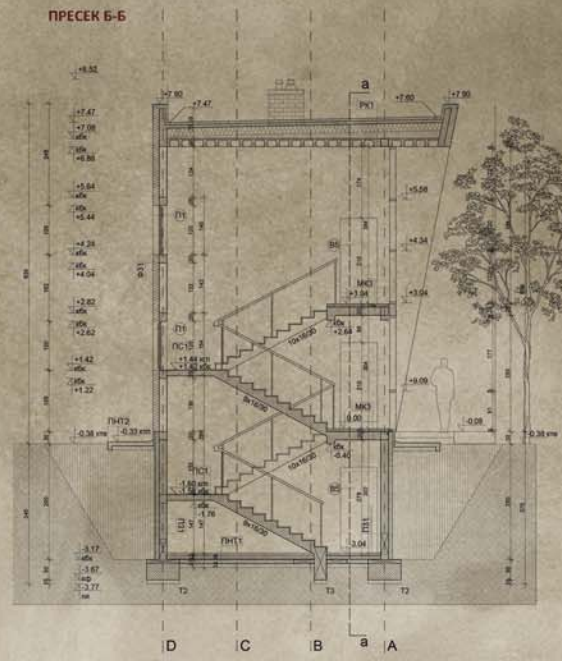

ПРЕСЕК А-А

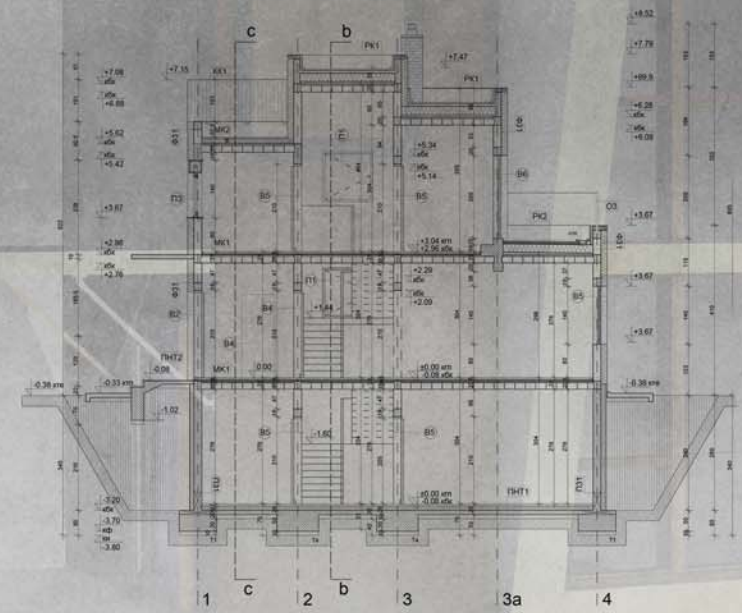

СИНТЕЗА ЕЛЕМЕНАТА  
И СКЛОПОВА -  
ПРОЈЕКАТ ЗИДАНЕ  
ЗГРАДЕ

наставник:  
др ЉИЉАНА БУКАНОВИЋ,  
ванредни професор  
арх. АЛЕКСАНДРА УГРИНОВИЋ,  
асистент

ЈОВАНА СТОЈЕВИЋ  
2020/12008

ПРОЈЕКАТ СИНТАК





Универзитет у Београду  
Архитектонски факултет  
ИНТЕРГИСАНЕ АКАДЕМСКЕ СТУДИЈЕ  
АРХИТЕКТУРА (ИАСА)  
школска година 2020/2021  
СТУДИЈСКА ЦЕЛИНА АК2

# ОСНОВА ПРИЗЕМЉА

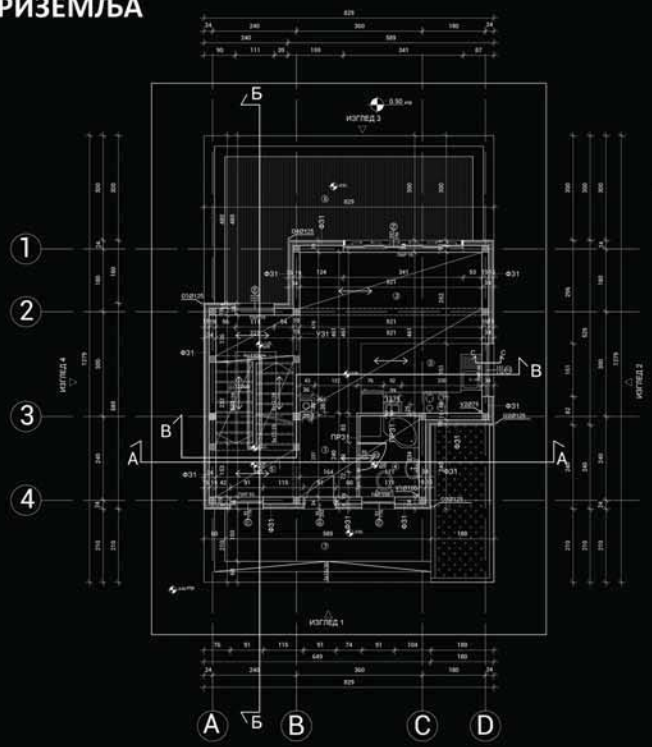

# ФАСАДА 3

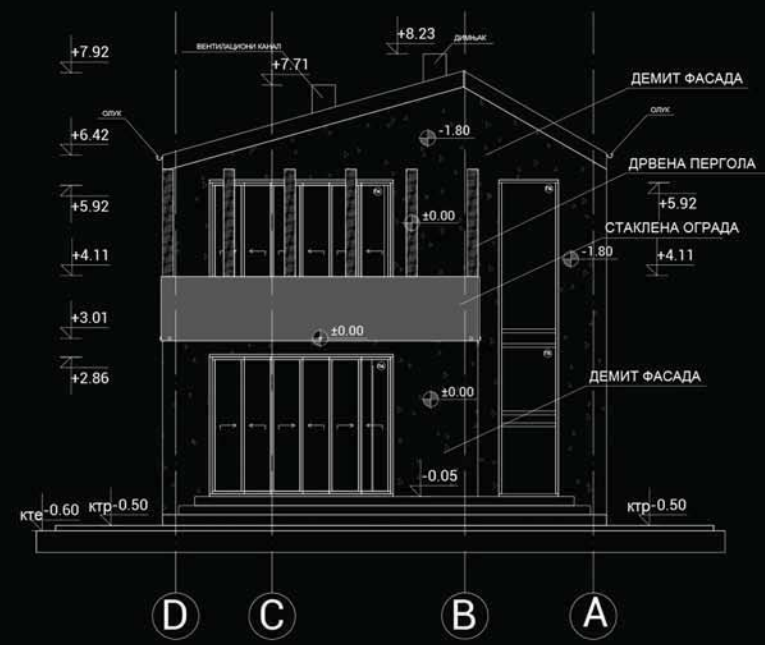

# ПРЕСЕК Б-Б

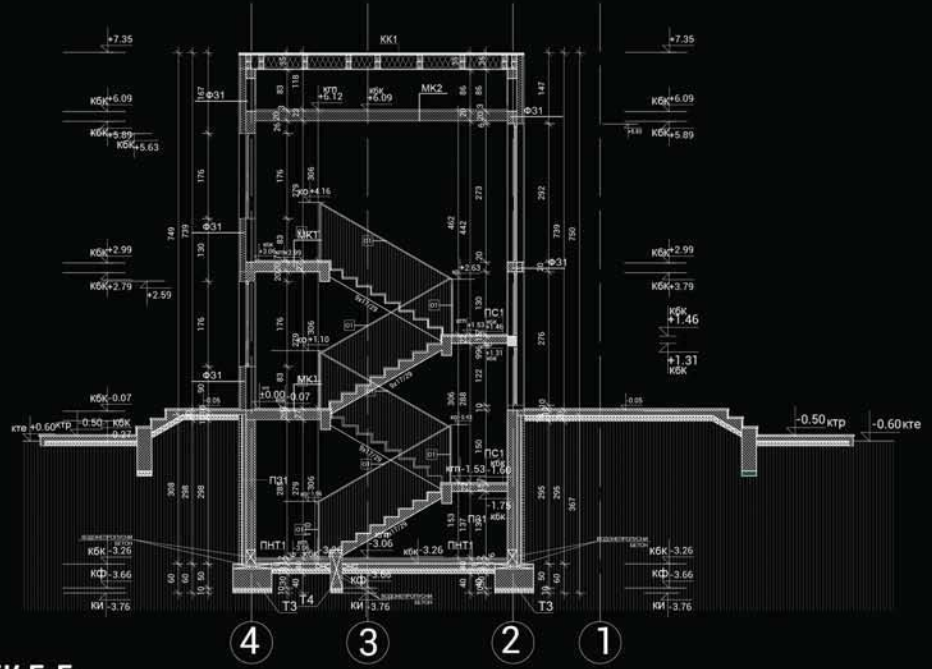

**СИНТЕЗА ЕЛЕМЕНАТА И СКЛОПОВА - ПРОЈЕКАТ ЗИДАНЕ ЗГРАДЕ**

наставник:  
др Љиљана Букановић,  
ванредни професор  
арх. Александра Угриновић,  
асистент

КРИСТИНА РАКИЋ

# 3D ПРИКАЗ ОБЈЕКТА

ПРОЈЕКАТ

# ПРЕСЕК Б-Б

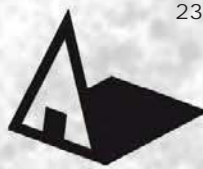

Универзитет у Београду  
Архитектонски факултет  
ОСНОВНЕ АКАДЕМСКЕ СТУДИЈЕ  
АРХИТЕКТУРА

школска година 2020/2021  
СТУДИЈСКА ЦЕЛИНА АК

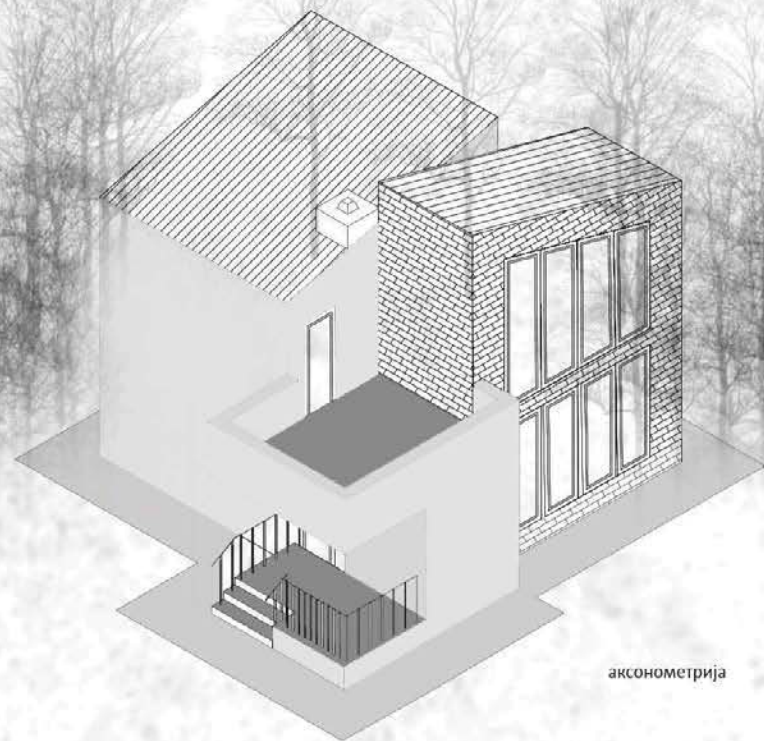

аксонометрија

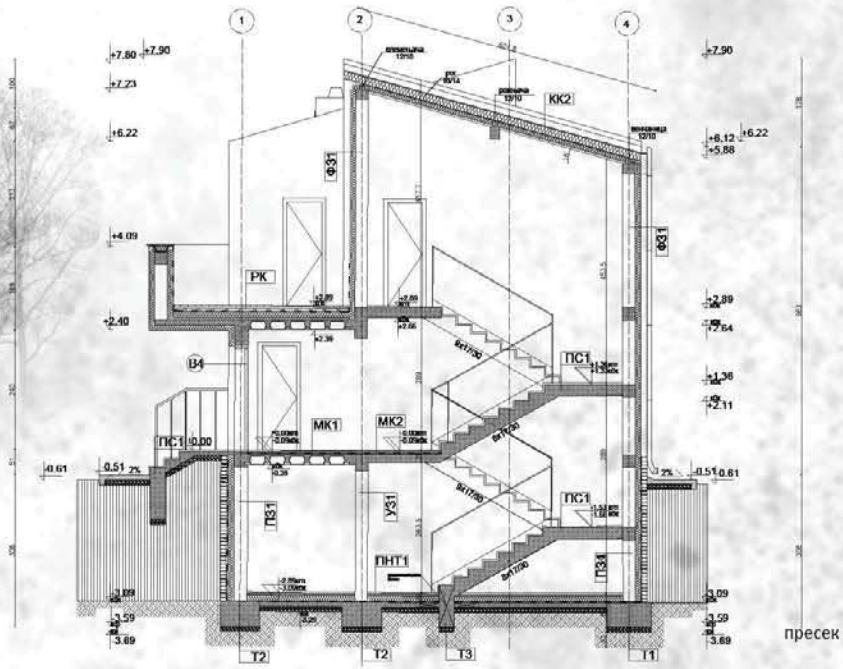

пресек

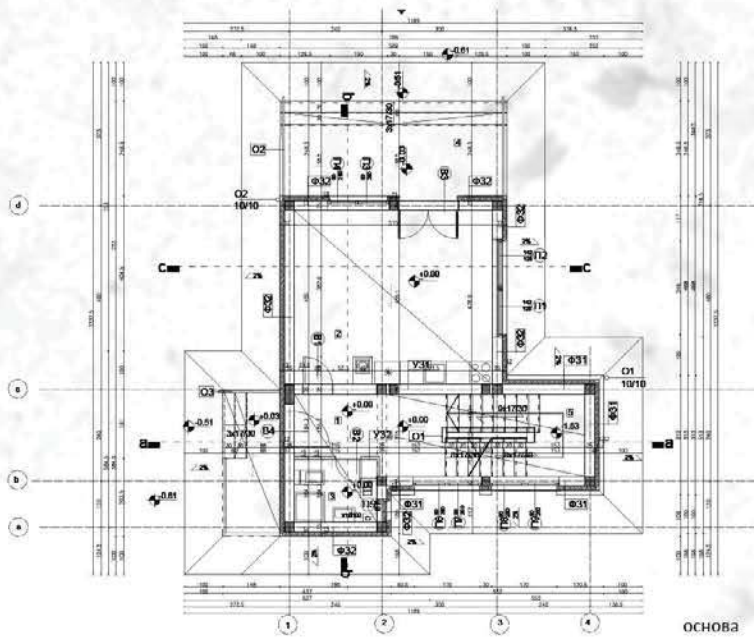

ОСНОВА

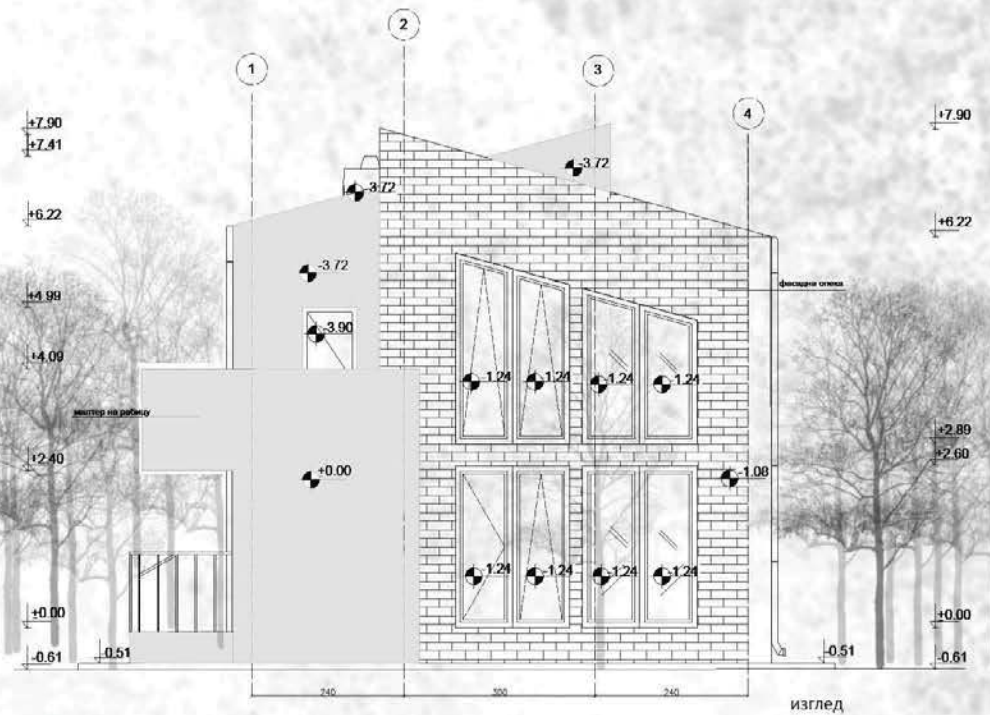

изглед

СИНТЕЗА ЕЛЕМЕНАТА  
И СКЛОПОВА -  
ПРОЈЕКАТ ЗИДАНЕ  
ЗГРАДЕ

наставник:  
др Љиљана Букановић,  
професор  
м. арх. Александра Угриновић,  
асистент

Маја Мишковић,  
2020/11024

ПРОЈЕКАТ СИНТАК





Универзитет у Београду  
Архитектонски факултет  
ИНТЕГРИСАНЕ АКАДЕМСКЕ  
СТУДИЈЕ АРХИТЕКТУРА

школска година 2020/2021  
СТУДИЈСКА ЦЕЛИНА АК

изглед 1

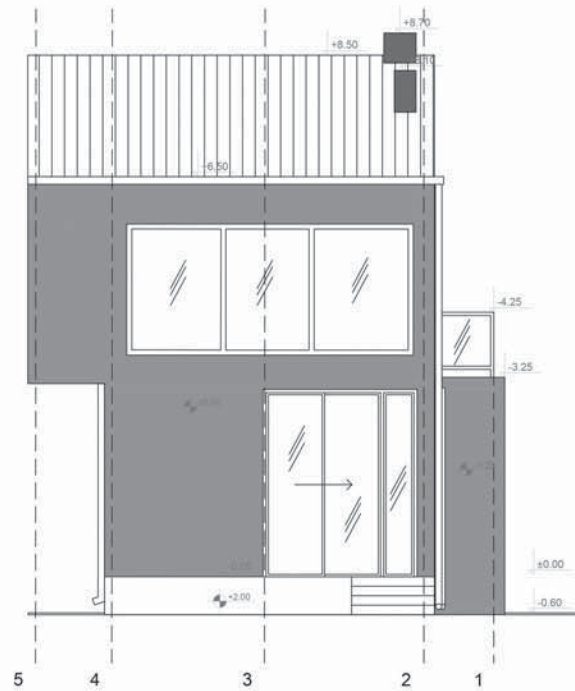

подужни пресек а\_а

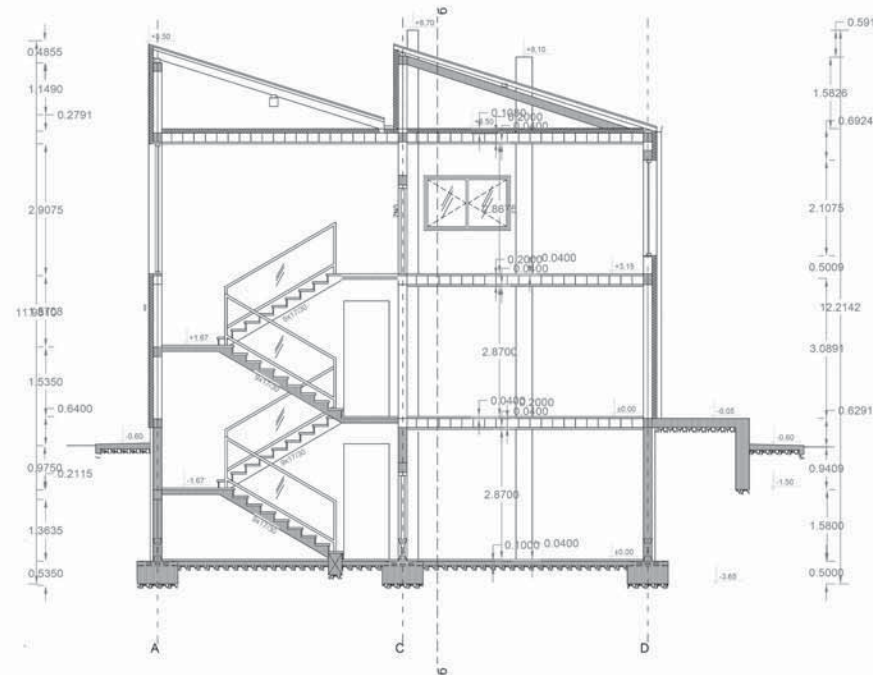

изглед 3

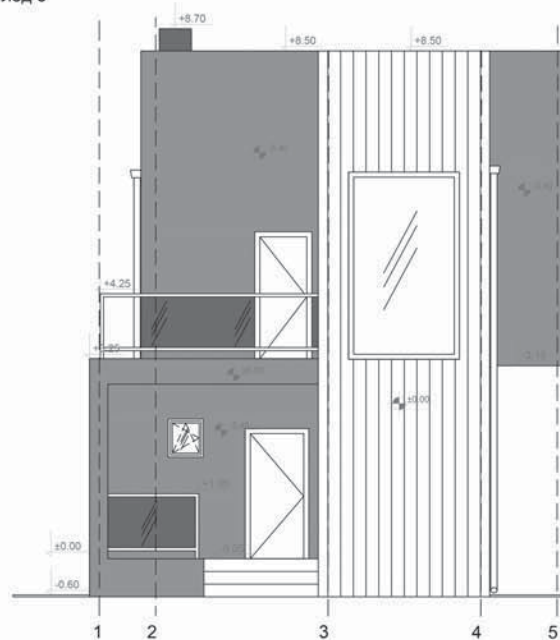

основа приземља

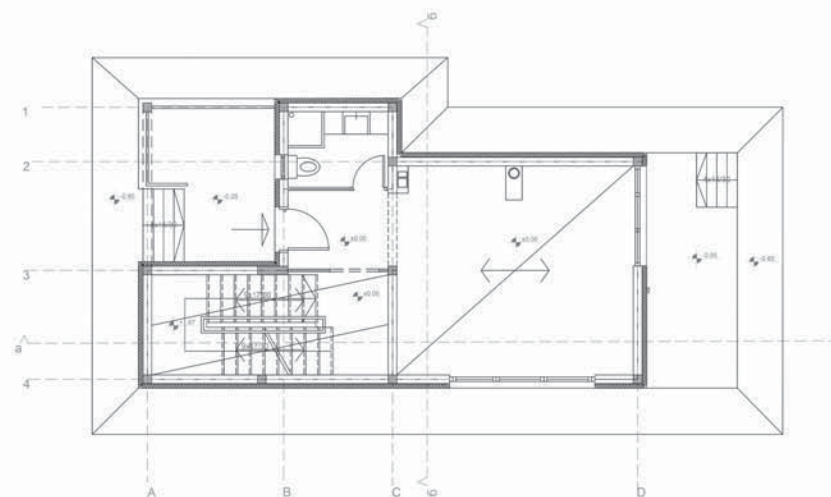

СИНТЕЗА ЕЛЕМЕНАТА  
И СКЛОПОВА -  
ПРОЈЕКАТ ЗИДАНЕ  
ЗГРАДЕ

наставник:  
др. ЉИЉАНА БУКАНОВИЋ,  
ванредни професор  
арх. АЛЕКСАНДРА УГАРИНОВИЋ,  
асистент

МИХАИЛО ТОДОРОВИЋ  
2020/12028

ПРОЈЕКАТ СИНТАК



Универзитет у Београду  
Архитектонски факултет  
ИНТЕГРИСАНЕ АКАДЕМСКЕ СТУДИЈЕ  
АРХИТЕКТУРА (ИАСА)  
школска година 2020/2021  
СТУДИЈСКА ЦЕЛИНА АК2

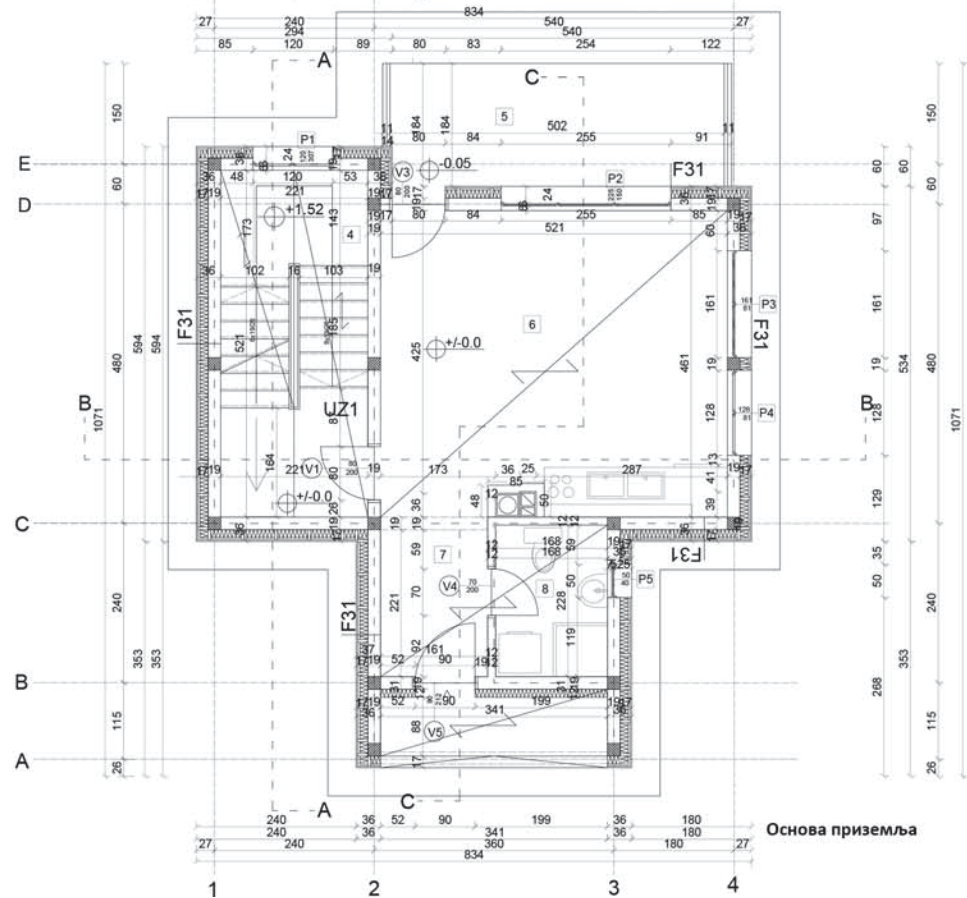
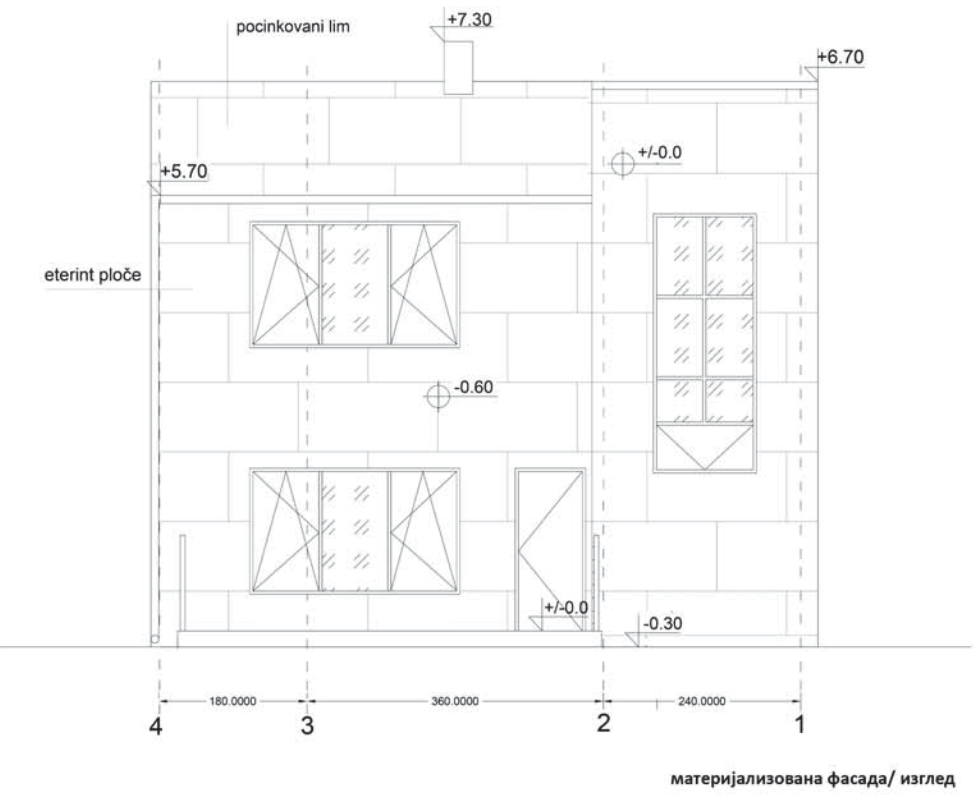
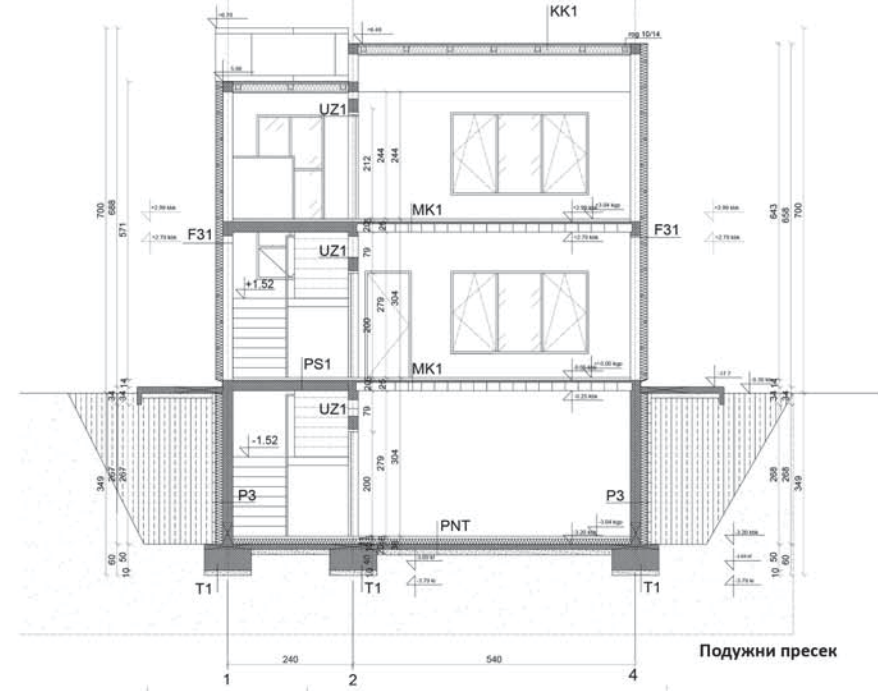
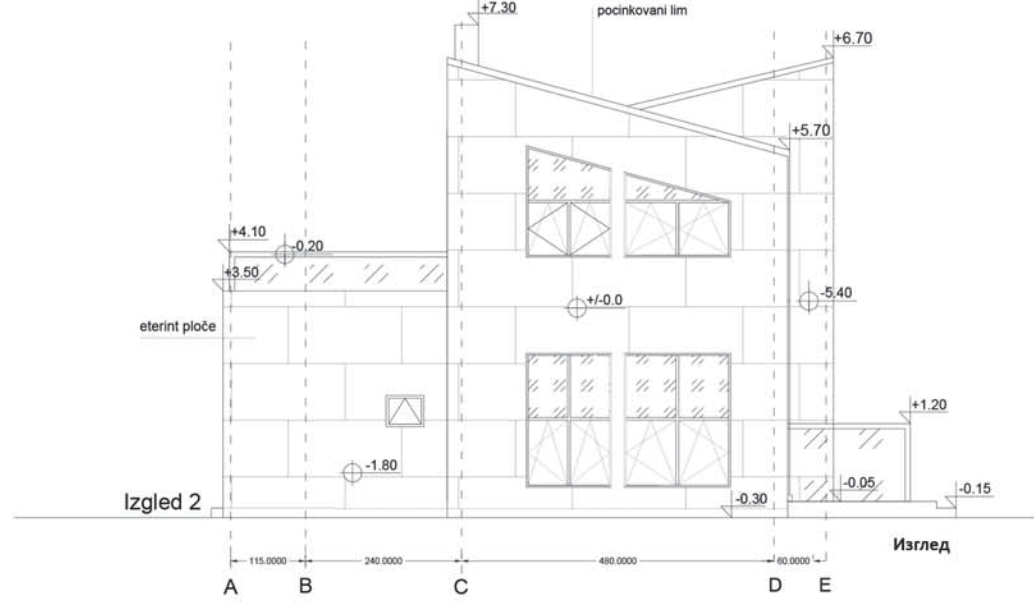

СИНТЕЗА ЕЛЕМЕНАТА  
И СКЛОПОВА -  
ПРОЈЕКАТ ЗИДАНЕ  
ЗГРАДЕ

наставник:  
др ЉИЉАНА БУКАНОВИЋ,  
ванредни професор  
арх. АЛЕКСАНДРА УГРИНОВИЋ,  
асистент

Михајло Острањанин  
2020\_12013

ПРОЈЕКАТ



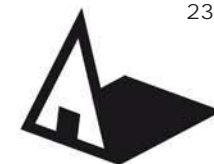

Изглед 1

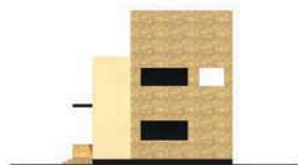

Изглед 2



Изглед 3



Изглед 4

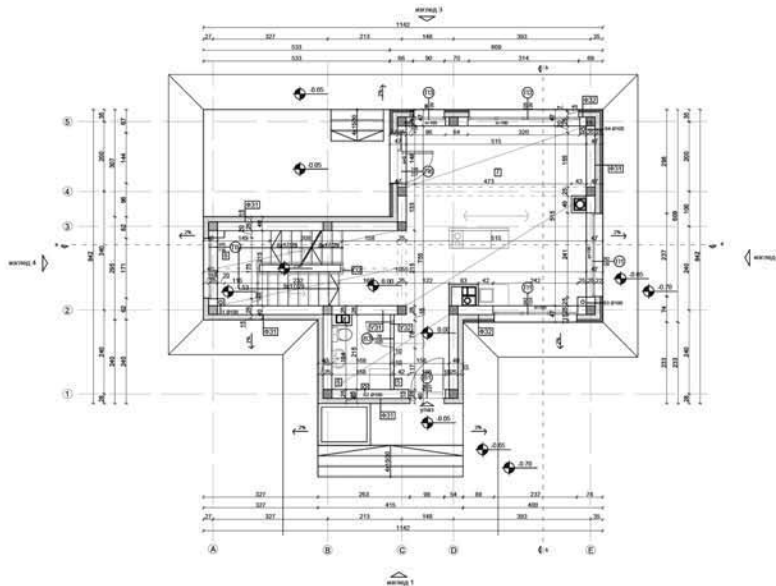

Основа приземља

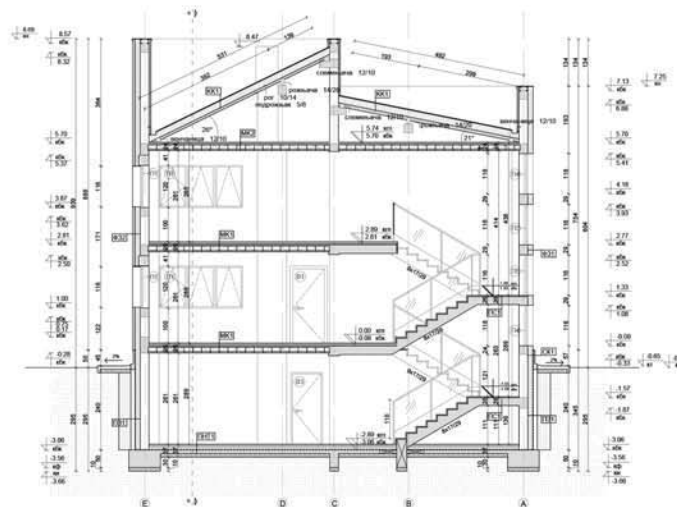

Пресек а-а



Модел

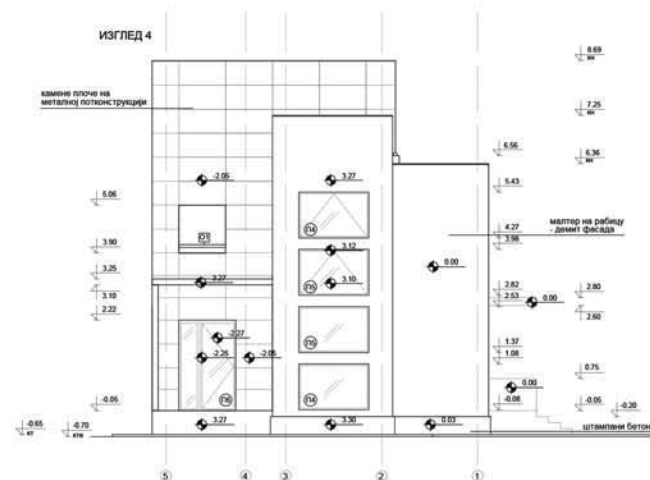

Изглед 4

СИНТЕЗА ЕЛЕМЕНАТА  
 И СКЛОПОВА -  
 ПРОЈЕКАТ ЗИДАНЕ  
 ЗГРАДЕ

наставник:

др ЉИЉАНА БУКАНОВИЋ,  
 ванредни професор

арх. АЛЕКСАНДРА УГРИНОВИЋ,  
 асистент

МИЛА МИТРОВИЋ  
 2020/11012

ПРОЈЕКАТ

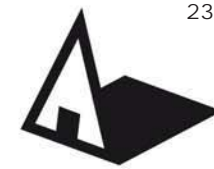

Универзитет у Београду  
Архитектонски факултет  
ОСНОВНЕ АКАДЕМСКЕ СТУДИЈЕ  
АРХИТЕКТУРА (ОАСА)  
школска година 2020/2021  
СТУДИЈСКА ЦЕЛИНА АК2

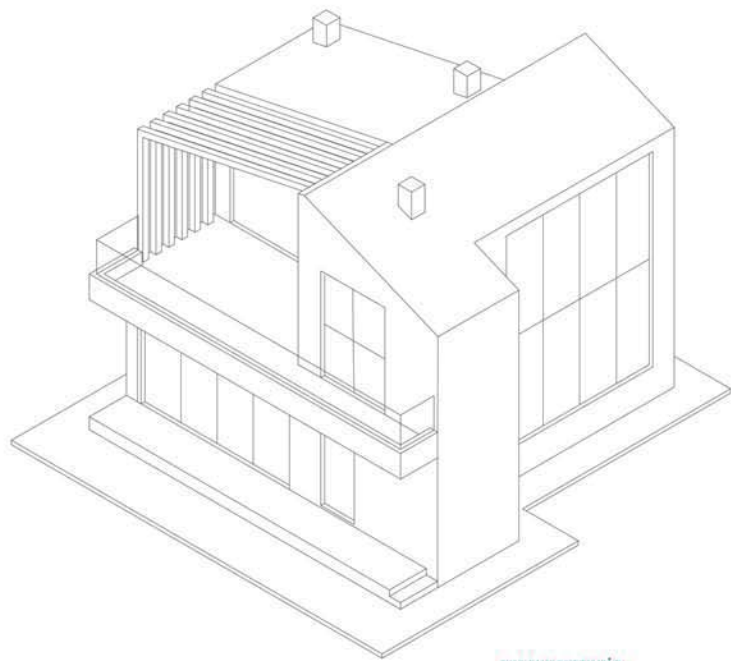

аксонометрија

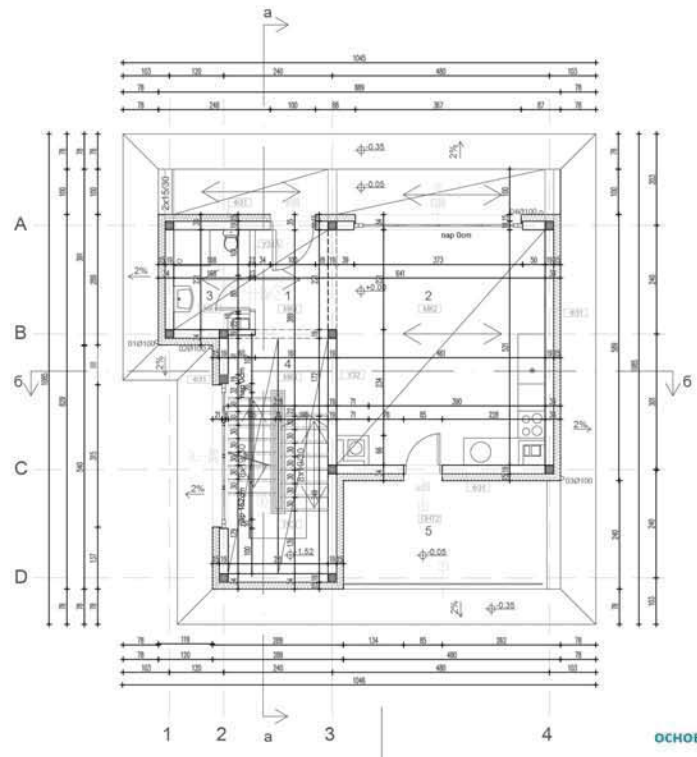

основа приземља

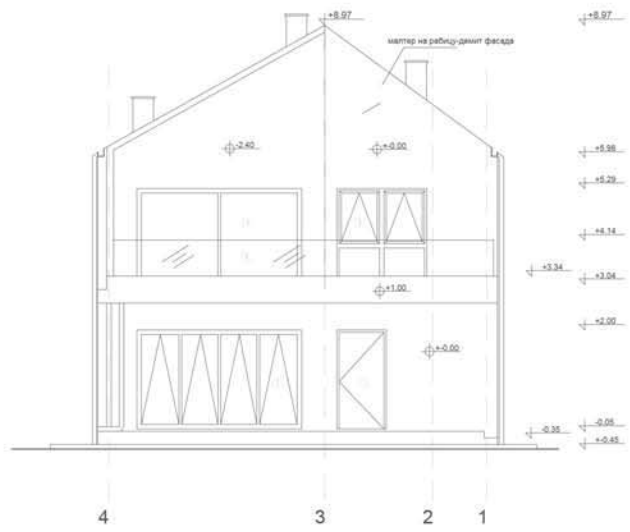

изглед

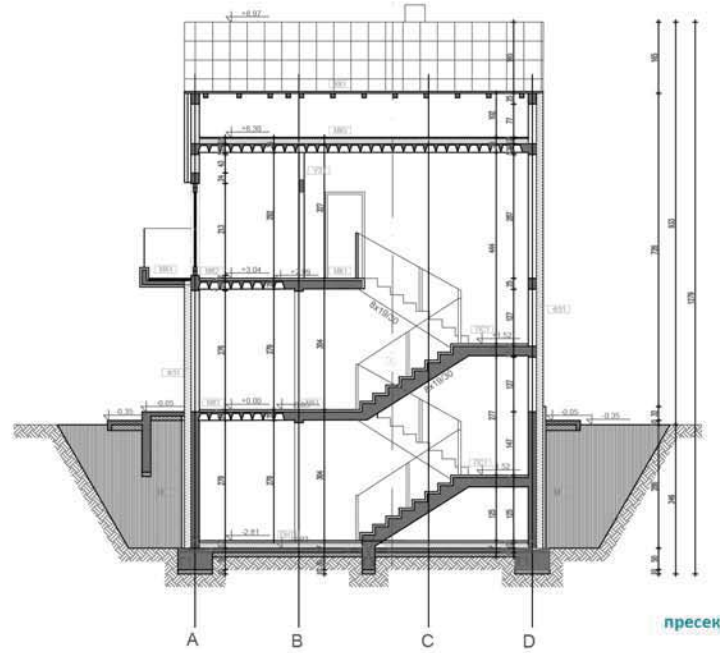

пресек

СИНТЕЗА ЕЛЕМЕНАТА  
И СКЛОПОВА -  
ПРОЈЕКАТ ЗИДАНЕ  
ЗГРАДЕ

наставник:

др Љиљана Ђукановић,  
ванредни професор

арх. АЛЕКСАНДРА УГРИНОВИЋ,  
асистент

Милица Митић

ПРОЈЕКАТ





Универзитет у Београду  
Архитектонски факултет

ИНТЕГРИСАНЕ АКАДЕМСКЕ  
СТУДИЈЕ АРХИТЕКТУРА (ИАСА)

школска година 2020/2021  
СТУДИЈСКА ЦЕЛИНА АК2

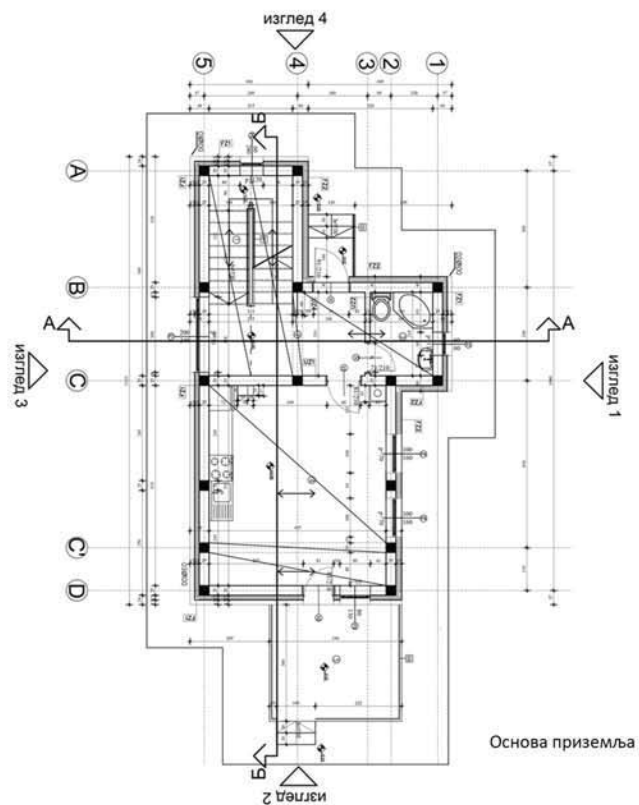

Основа приземља

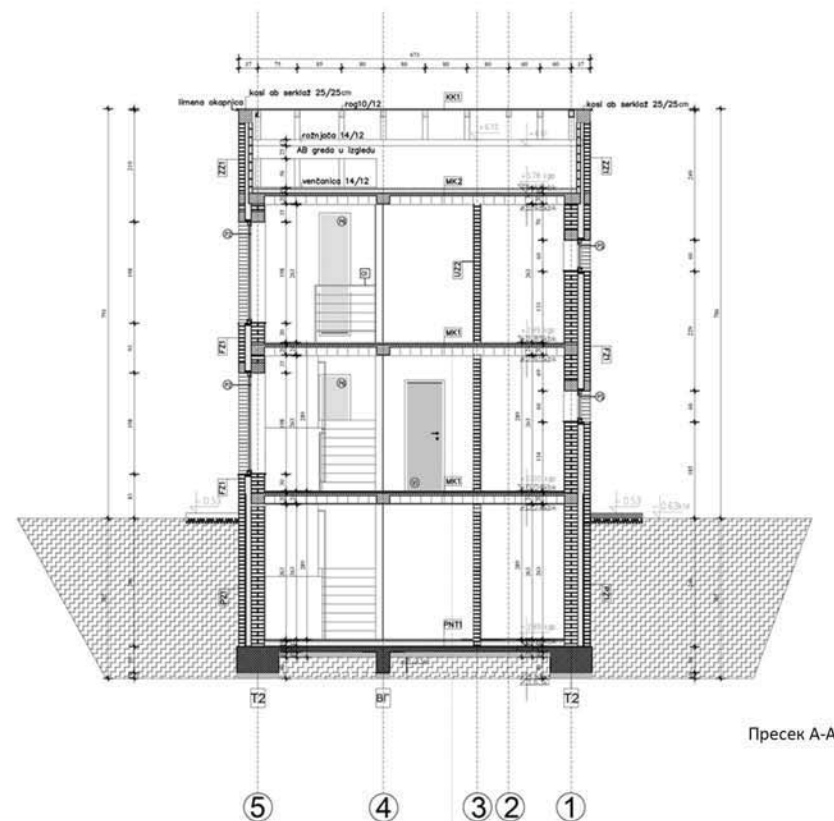

Пресек А-А

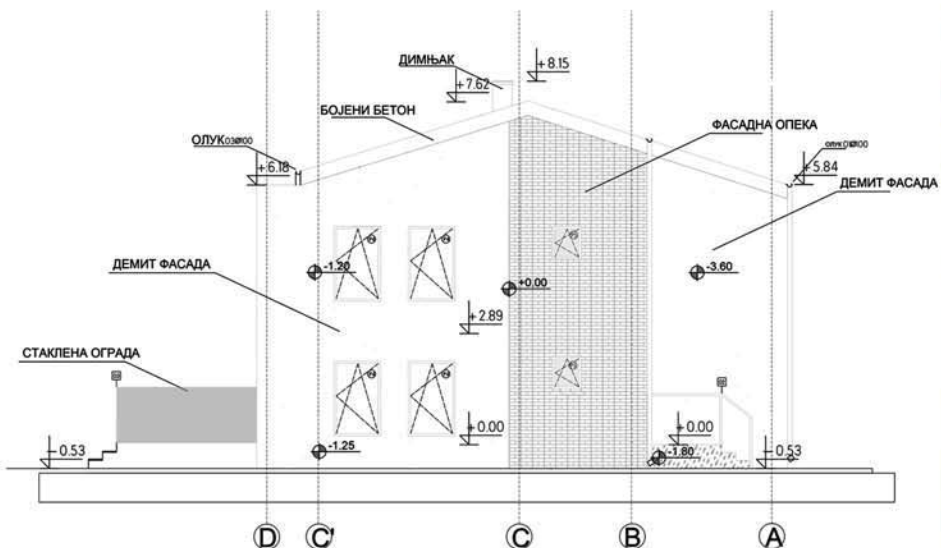

Изглед 1



3D приказ објекта

СИНТЕЗА ЕЛЕМЕНАТА  
И СКЛОПОВА -  
ПРОЈЕКАТ ЗИДАНЕ  
ЗГРАДЕ

наставник:

др ЉИЉАНА БУКАНОВИЋ,  
ванредни професор

арх. АЛЕКСАНДРА УГРИНОВИЋ,  
асистент

МИЛИЦА САВИЋ  
2020/12059

ПРОЈЕКАТ

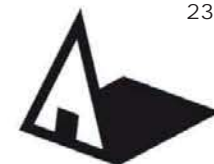

Универзитет у Београду  
 Архитектонски факултет  
 ОСНОВНЕ АКАДЕМСКЕ СТУДИЈЕ  
 АРХИТЕКТУРА (ОАСА)  
 школска година 2020/2021  
 СТУДИЈСКА ЦЕЛИНА АК2

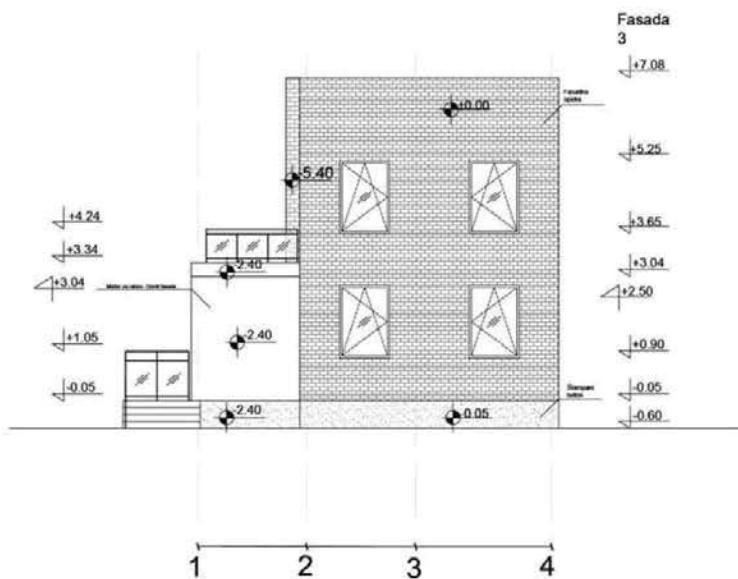
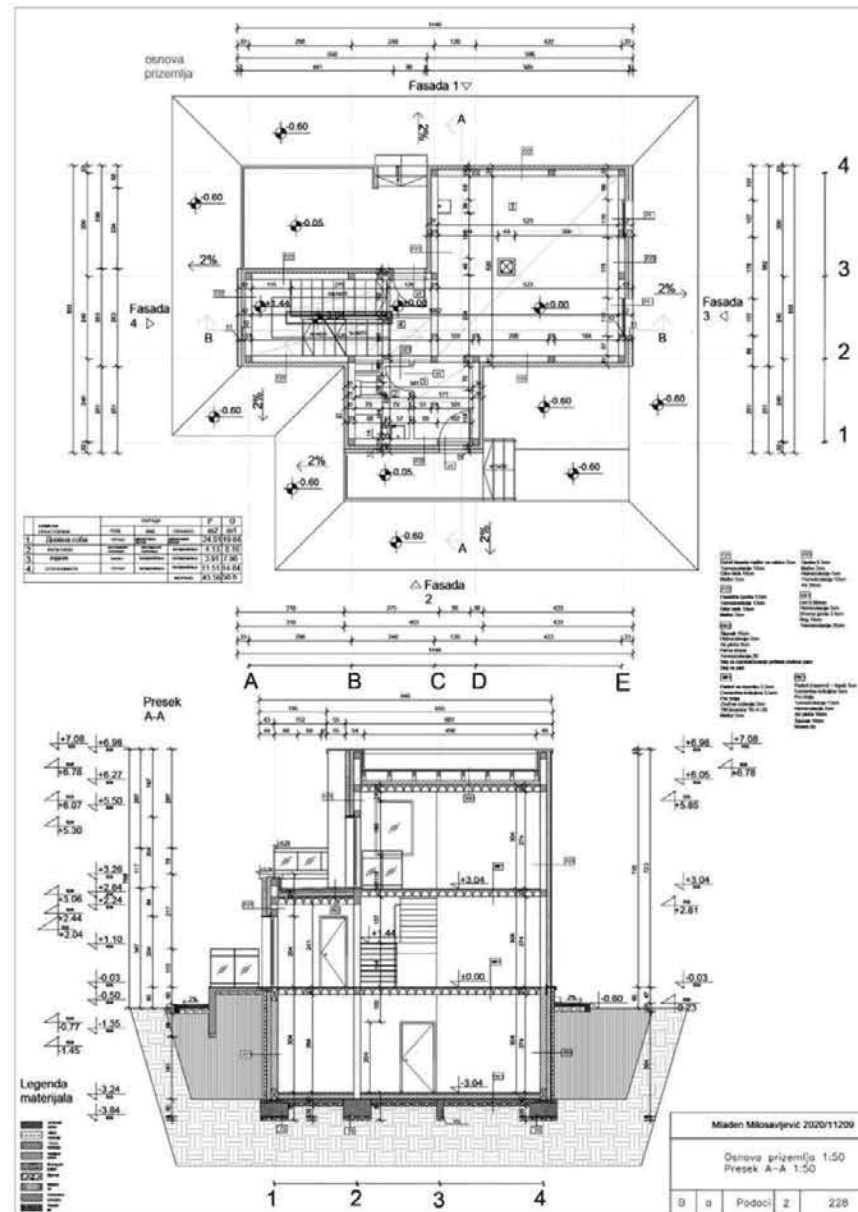

СИНТЕЗА ЕЛЕМЕНАТА  
 И СКЛОПОВА -  
 ПРОЈЕКАТ ЗИДАНЕ  
 ЗГРАДЕ

НАСТАВНИК:  
 др ЉИЉАНА БУКАНОВИЋ,  
 ванредни професор  
 арх. АЛЕКСАНДРА УГРИНОВИЋ,  
 асистент

МЛАДЕН МИЛОСАВЉЕВИЋ

ПРОЈЕКАТ





Универзитет у Београду  
Архитектонски факултет

ИНТЕГРИСАНЕ АКАДЕМСКЕ  
СТУДИЈЕ АРХИТЕКТУРА

школска година 2020/2021  
СТУДИЈСКА ЦЕЛИНА АК

PRESEK 1-1

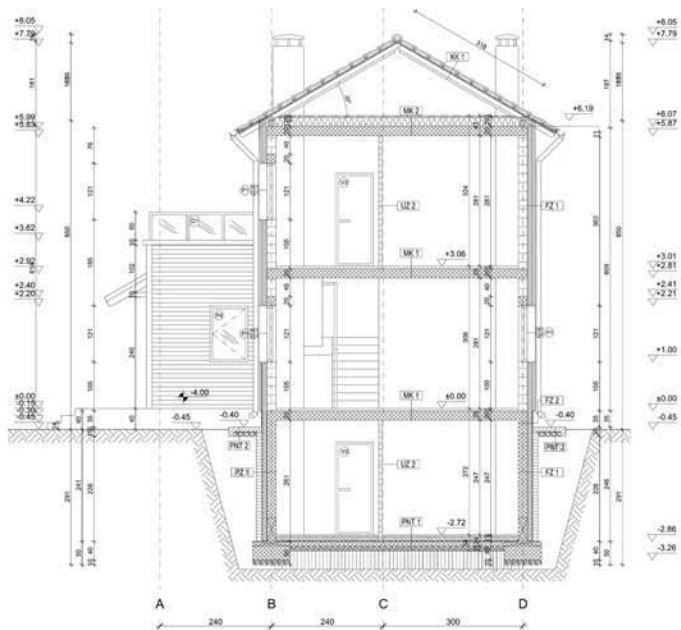

OSNOVA PRIZEMLJA

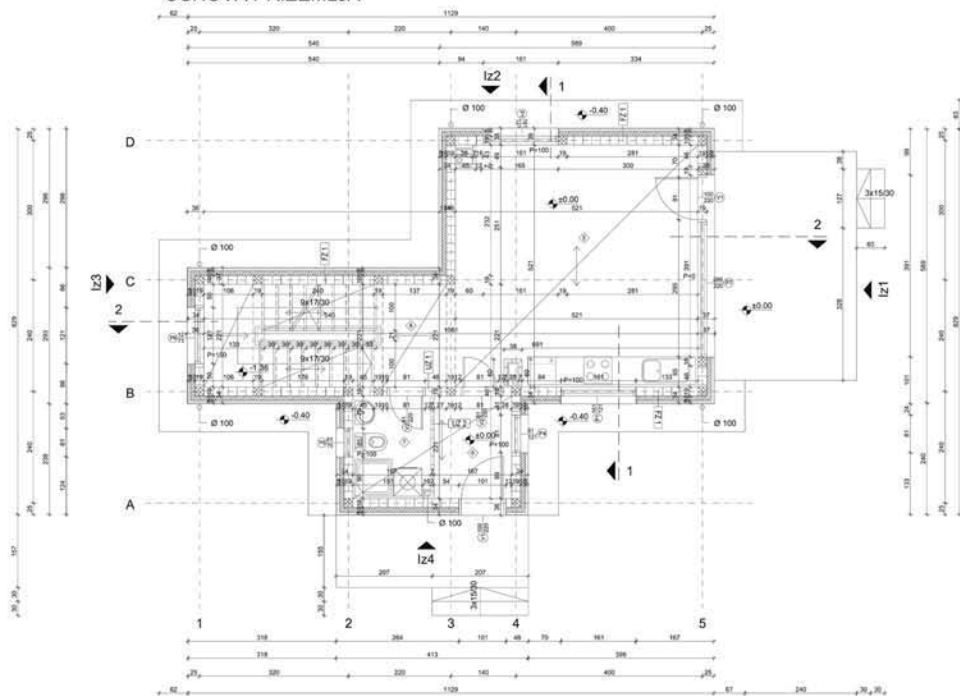

IZGLED 1

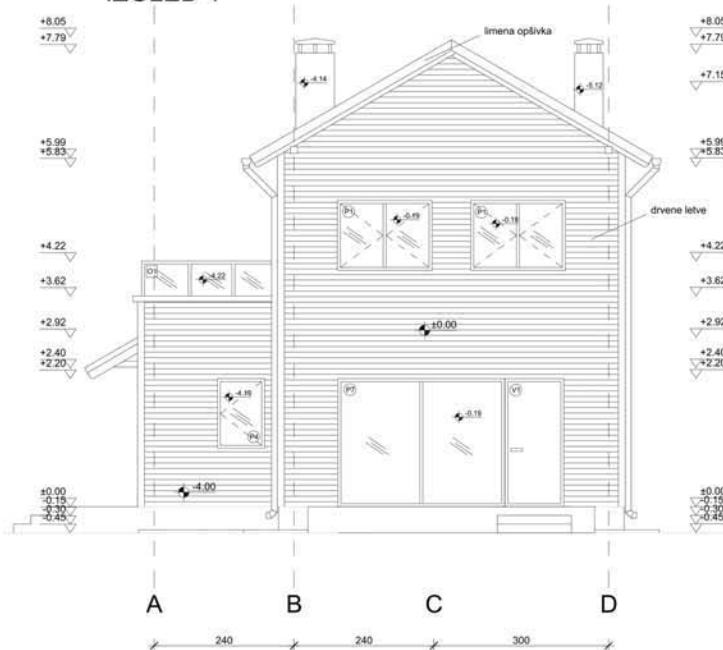

СИНТЕЗА ЕЛЕМЕНАТА  
И СКЛОПОВА -  
ПРОЈЕКАТ ЗИДАНЕ  
ЗГРАДЕ

наставник:

арх. ЉИЉАНА БУКАНОВИЋ,  
професор

арх. АЛЕКСАНДРА УГРИНОВИЋ,  
асистент

НЕМАЊА ТЕКИЋ  
2020/12051

ПРОЈЕКАТ СИНТАК



Универзитет у Београду  
Архитектонски факултет

ИНТЕГРИСАНЕ АКАДЕМСКЕ СТУДИЈЕ  
школска година 2020/2021  
СТУДИЈСКА ЦЕЛИНА  
АК

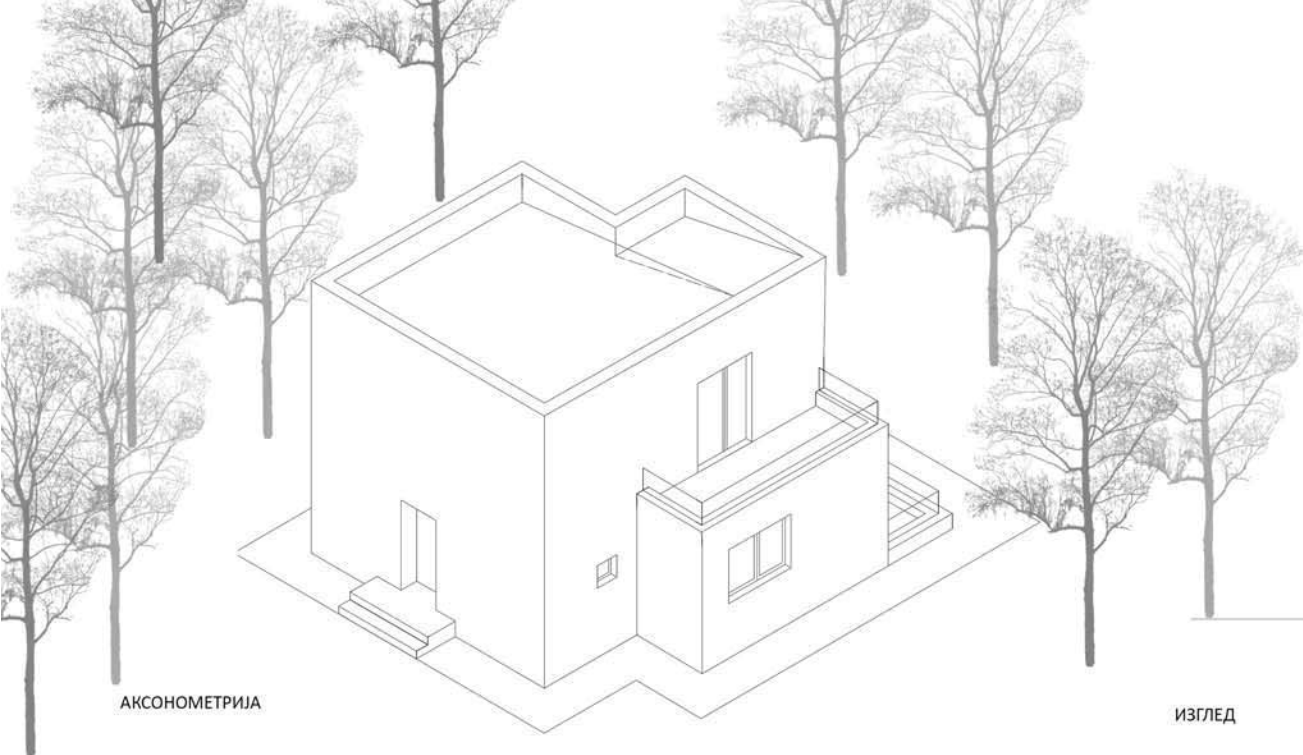

АКСОНОМЕТРИЈА

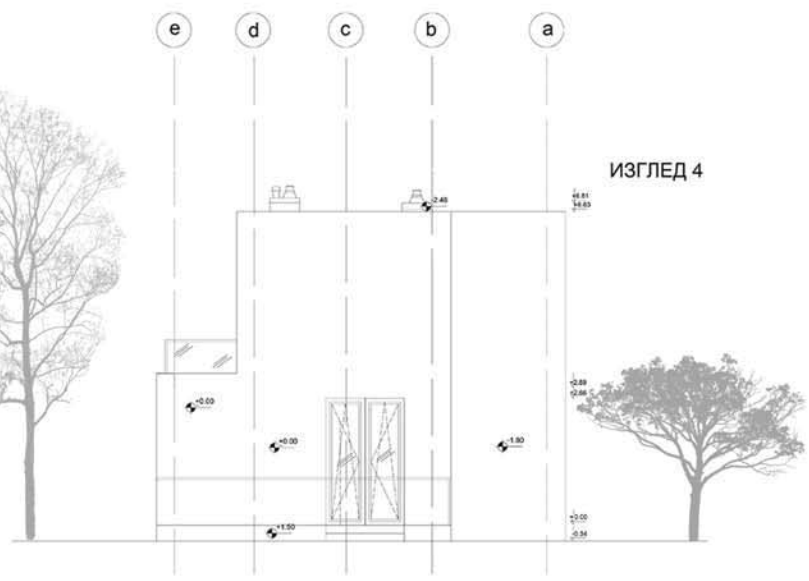

ИЗГЛЕД 4

ИЗГЛЕД

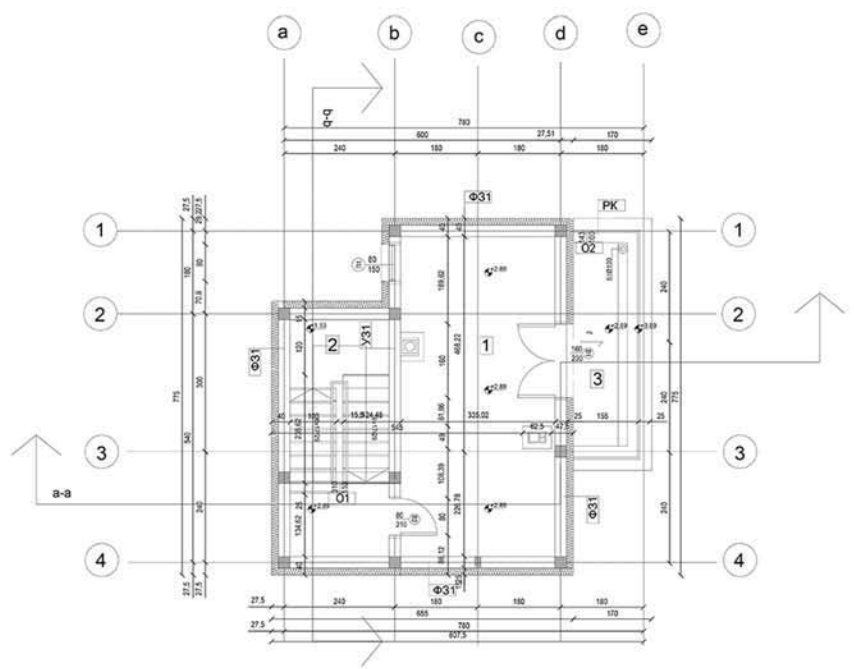

ОСНОВА ПРИЗЕМЉА

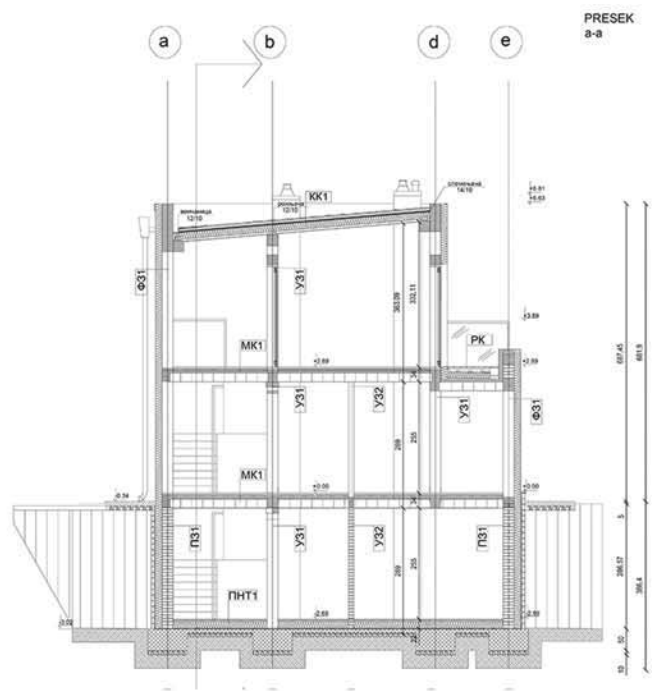

ПРЕСЕК  
а-а

ПРЕСЕК

СИНТЕЗА ЕЛЕМЕНАТА  
И СКЛОПОВА -  
ПРОЈЕКАТ ЗИДАНЕ  
ЗГРАДЕ

наставник:

арх. ЉИЉАНА ЂУКАНОВИЋ,  
Професор

м. арх. АЛЕКСАНДРА УГРИНОВИЋ  
асистент

Невена Тимотић  
2020/12055

ПРОЈЕКАТ СИНТАК





Универзитет у Београду  
Архитектонски факултет  
ИНТЕГРИСАНЕ АКАДЕМСКЕ  
СТУДИЈЕ АРХИТЕКТУРА

школска година 2020/2021  
СТУДИЈСКА ЦЕЛИНА АК

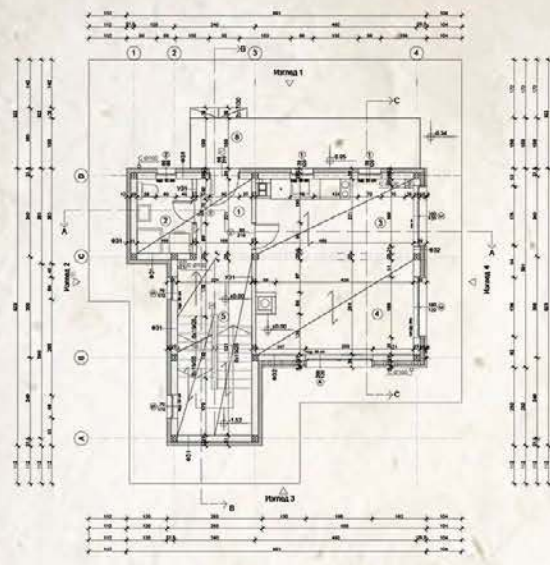

Основа приземља

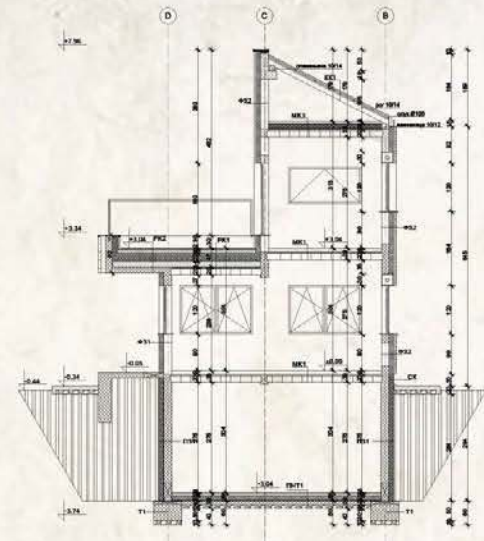

Пресек С-С

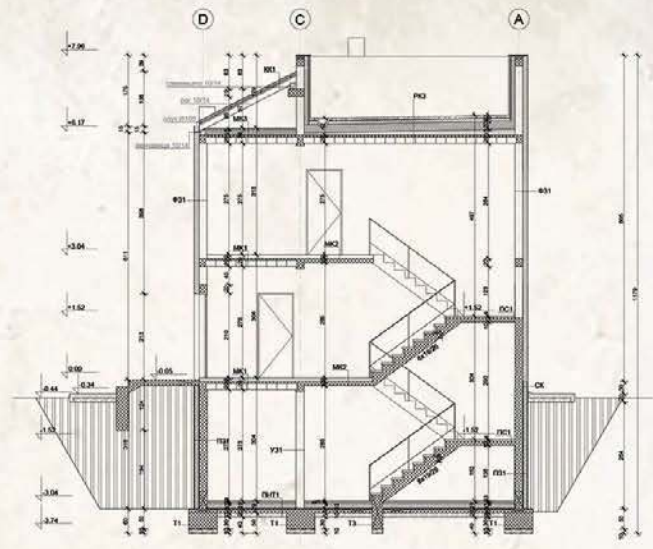

Пресек А-А

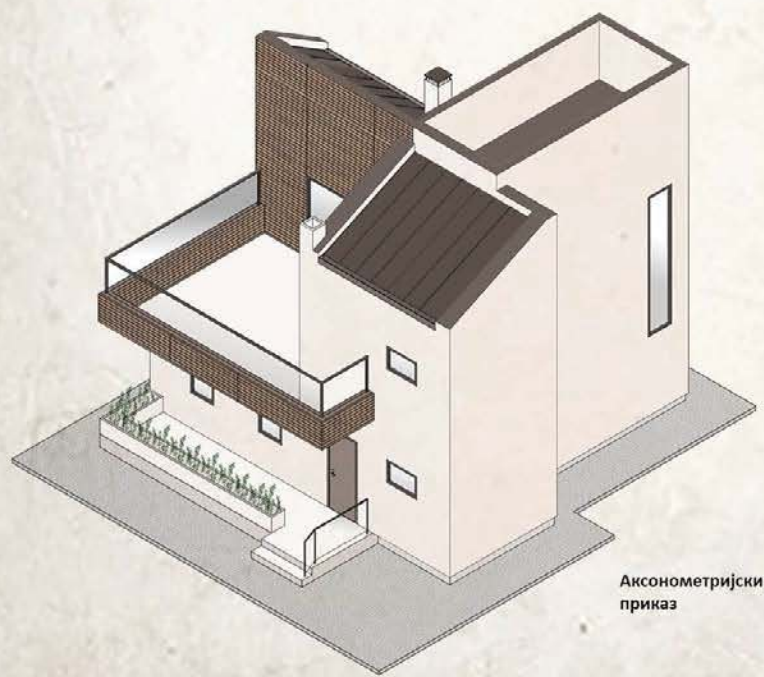

Аксонетријски  
приказ



Изглед 1



Изглед 4

СИНТЕЗА ЕЛЕМЕНАТА  
И СКЛОПОВА -  
ПРОЈЕКАТ ЗИДАНЕ  
ЗГРАДЕ

наставник:  
др ЉИЉАНА ЂУКАНОВИЋ,  
ванредни професор  
арх. АЛЕКСАНДРА УГРИНОВИЋ,  
асистент

ОЛИВЕРА ПАНТЕЛИЋ  
2020/12012

ПРОЈЕКАТ СИНТАК

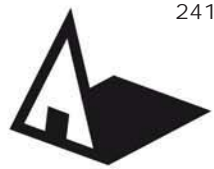

Универзитет у Београду  
Архитектонски факултет  
ОСНОВНЕ АКАДЕМСКЕ СТУДИЈЕ  
АРХИТЕКТУРА (ОАСА)  
школска година 2020/2021  
СТУДИЈСКА ЦЕЛИНА АК2

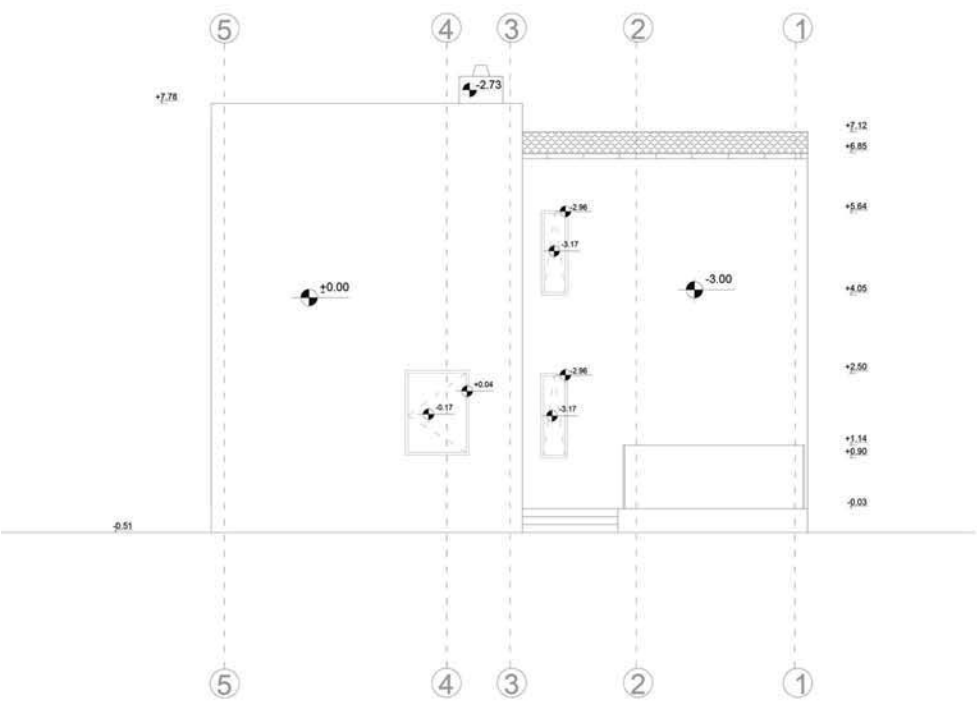
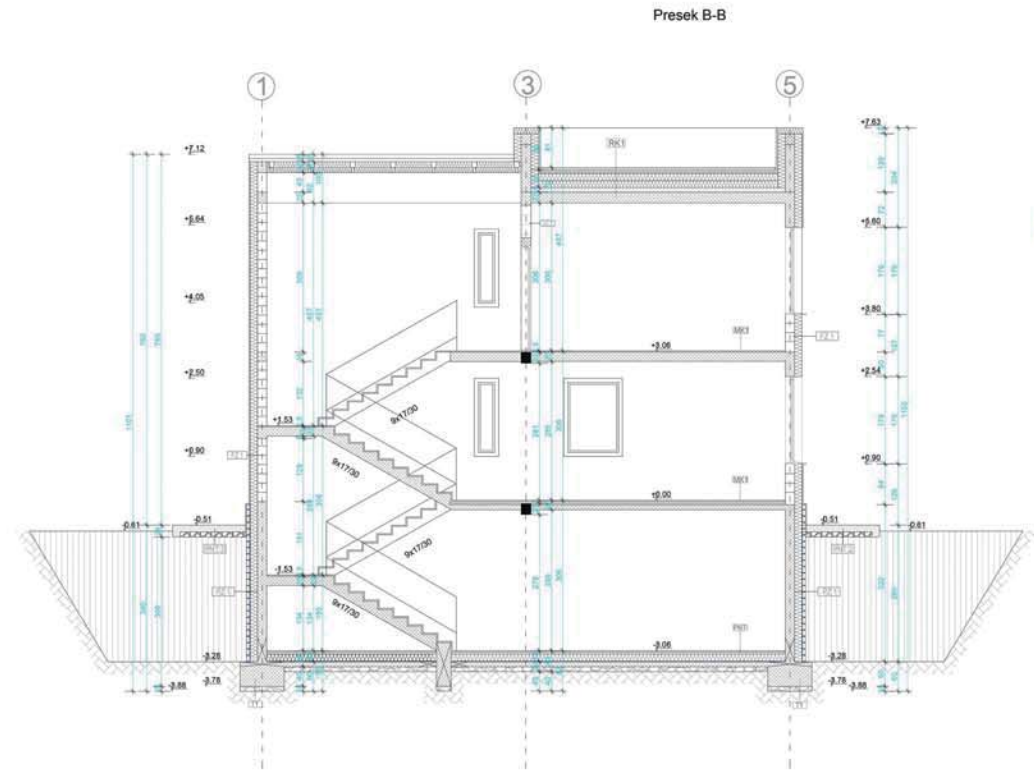
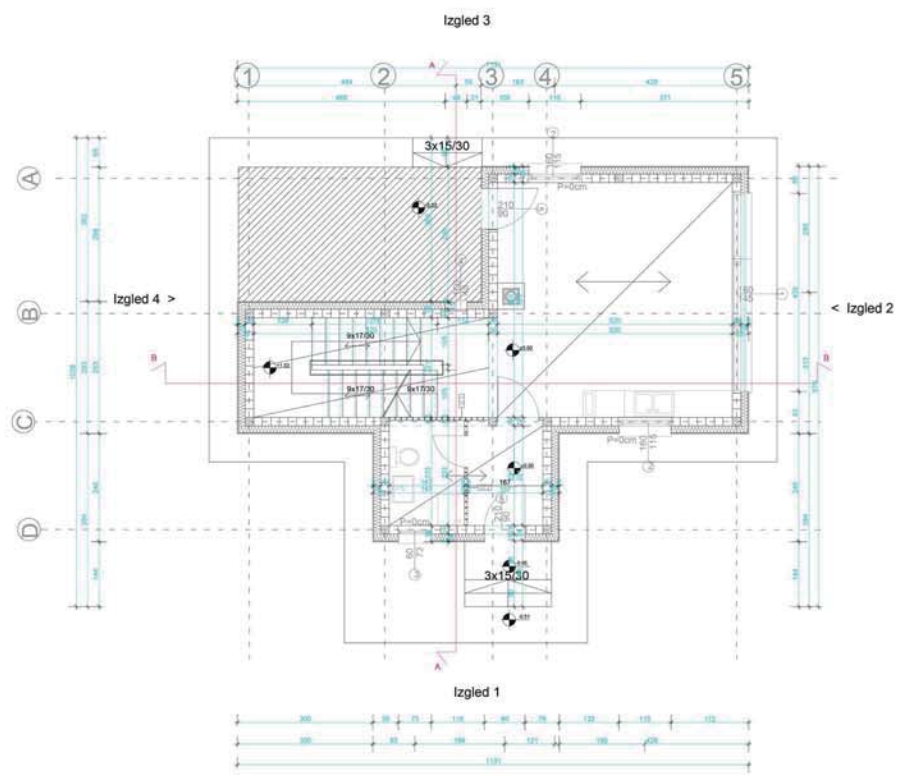

СИНТЕЗА ЕЛЕМЕНАТА  
И СКЛОПОВА -  
ПРОЈЕКАТ ЗИДАНЕ  
ЗГРАДЕ

наставник:  
др Љиљана Ђукановић,  
ванредни професор  
арх. АЛЕКСАНДРА УГРИНОВИЋ,  
асистент

САВИНА НАСЕ  
2020/11242

ПРОЈЕКАТ



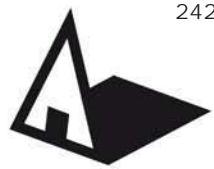

Универзитет у Београду  
 Архитектонски факултет  
 ОСНОВНЕ АКАДЕМСКЕ СТУДИЈЕ  
 АРХИТЕКТУРА (ОАСА)  
 школска година 2020/2021  
 СТУДИЈСКА ЦЕЛИНА АК2

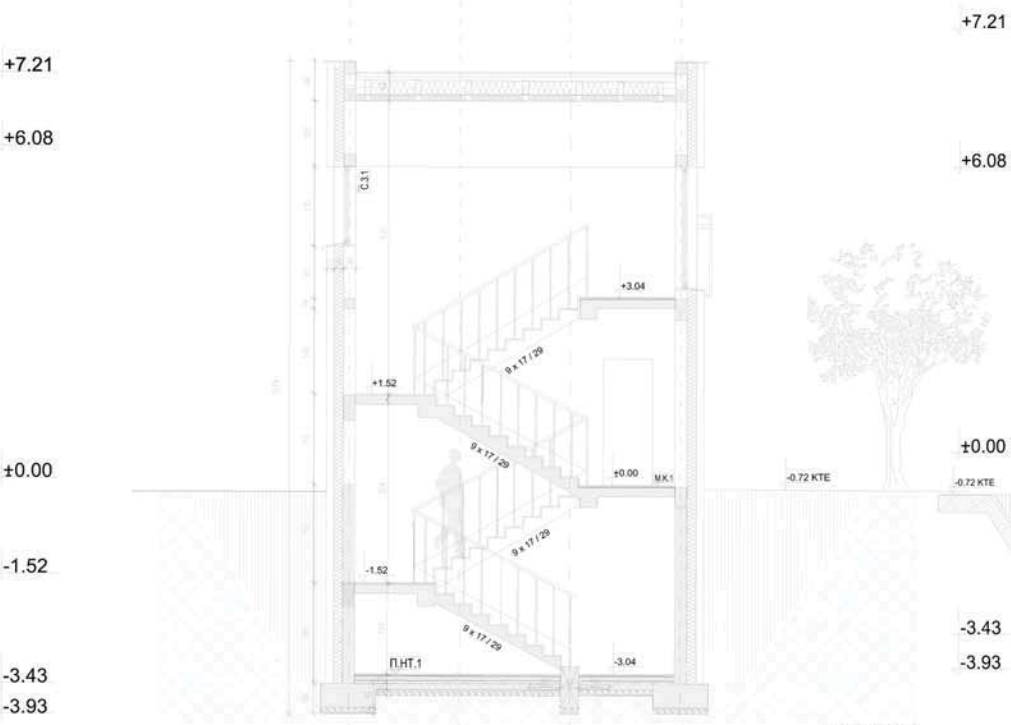

пресек Б - Б

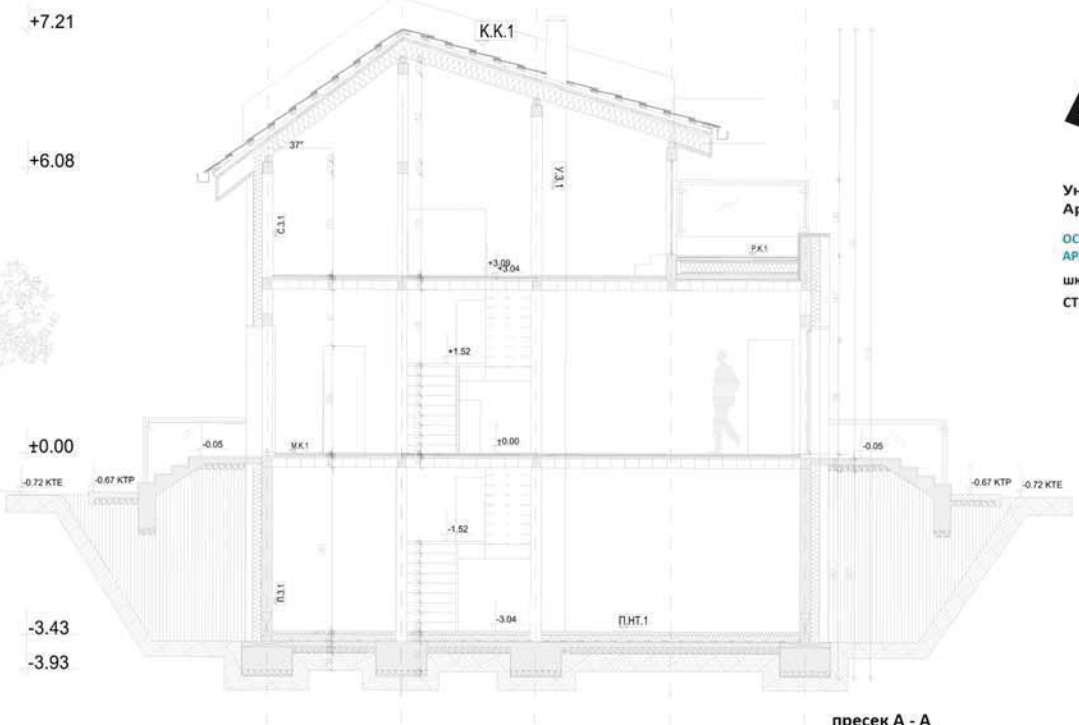

пресек А - А

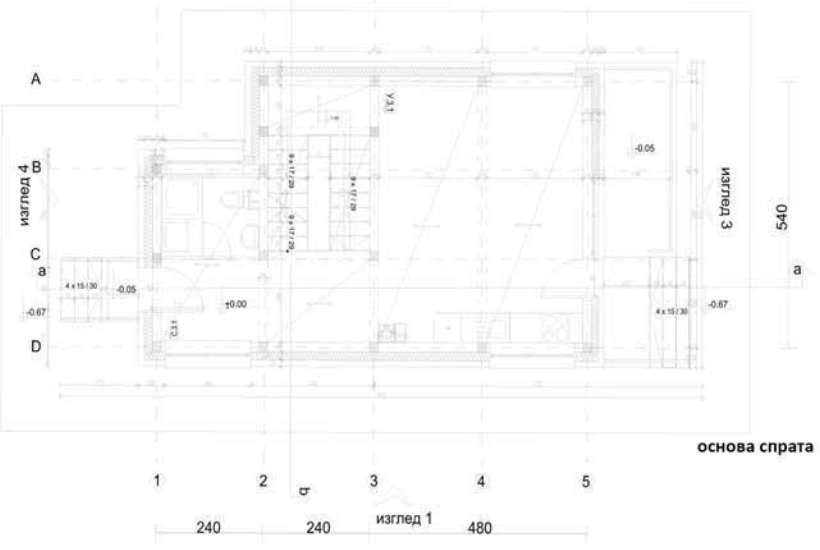
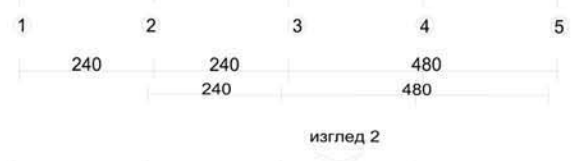

основа спрата

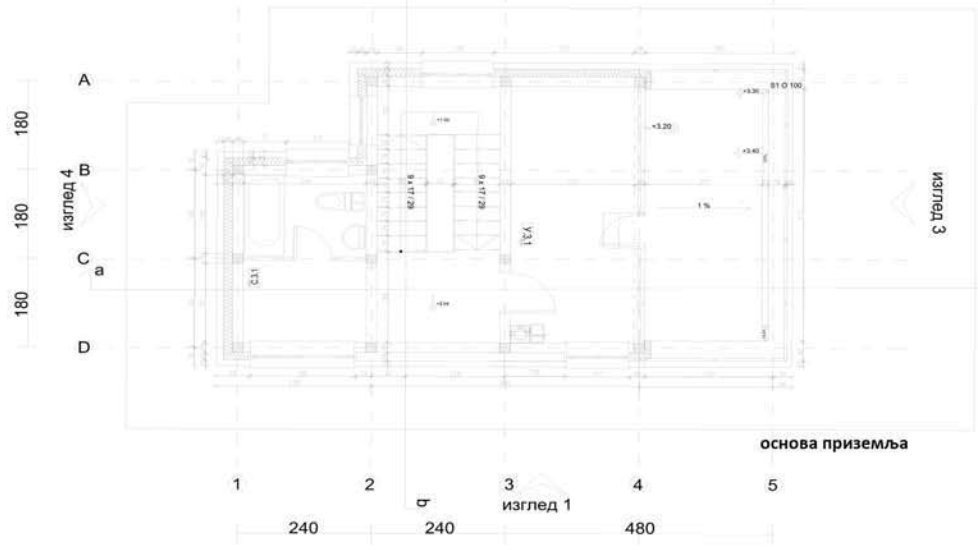

основа приземља

**СИНТЕЗА ЕЛЕМЕНАТА И СКЛОПОВА - ПРОЈЕКАТ ЗИДАНЕ ЗГРАДЕ**

наставник:  
 др ЉИЉАНА ЂУКАНОВИЋ,  
 ванредни професор  
 арх. АЛЕКСАНДРА УГРИНОВИЋ,  
 асистент

Софија Михајловић  
 2020/11132

ПРОЈЕКАТ





Универзитет у Београду  
Архитектонски факултет  
ИНТЕГРИСАНЕ АКАДЕМСКЕ  
СТУДИЈЕ АРХИТЕКТУРА

школска година 2020/2021  
СТУДИЈСКА ЦЕЛИНА АК



3D Модел



Изгледи

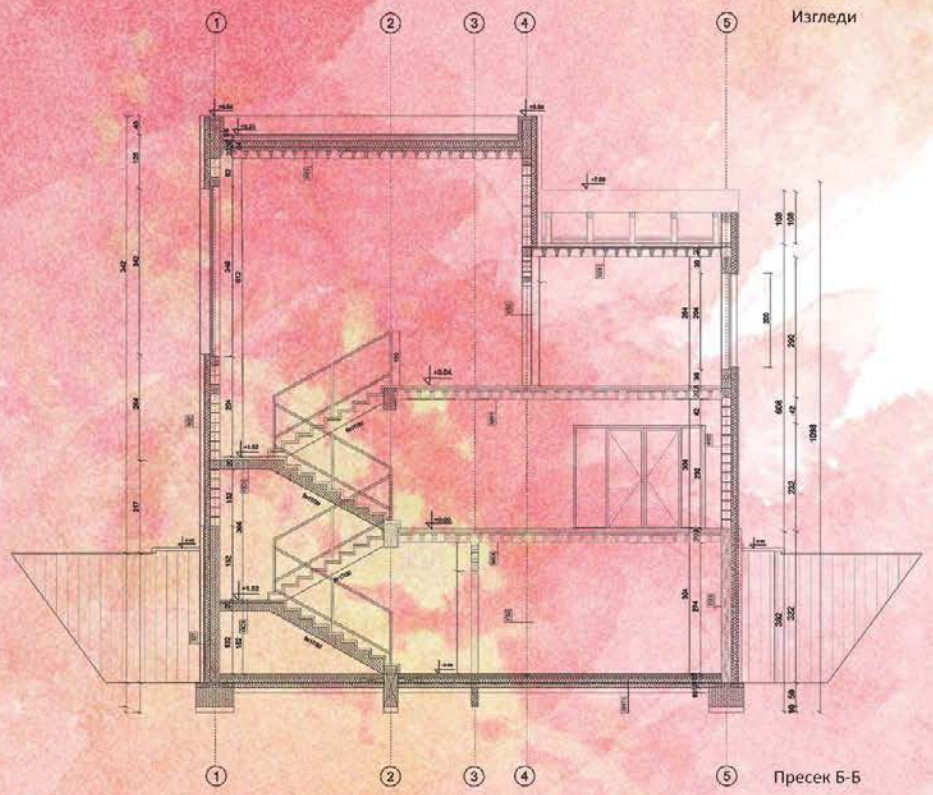

Пресек Б-Б

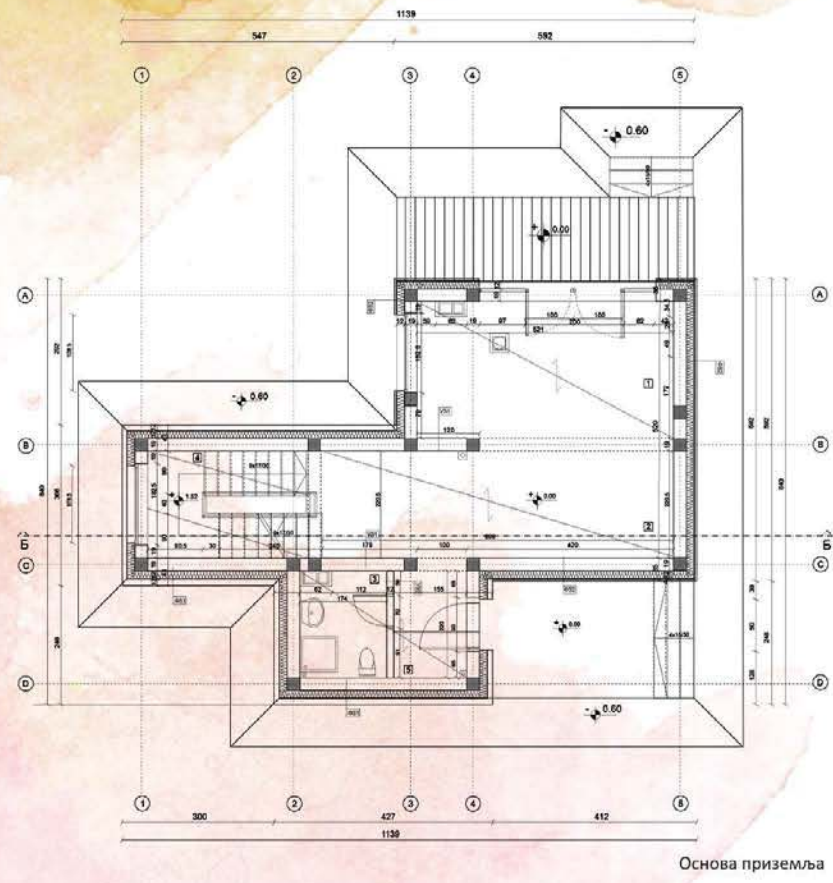

Основа приземља

**СИНТЕЗА ЕЛЕМЕНАТА  
И СКЛОПОВА -  
ПРОЈЕКАТ ЗИДАНЕ  
ЗГРАДЕ**

наставник:  
др ЉИЉАНА ЂУКАНОВИЋ,  
ванредни професор  
арх. АЛЕКСАНДРА УГРИНОВИЋ,  
асистент

СОФИЈА МИОКОВИЋ  
2020/12022

**ПРОЈЕКАТ СИНТАК**





Универзитет у Београду  
Архитектонски факултет

ПЕДИГОРСКИ АКАДЕМСКИ  
БОРДИНГ АРХИТЕКТУРА

ШКОЛНА ГОДИНА 2020/2021  
СТУДИЈСКА ЦЕЛИНА

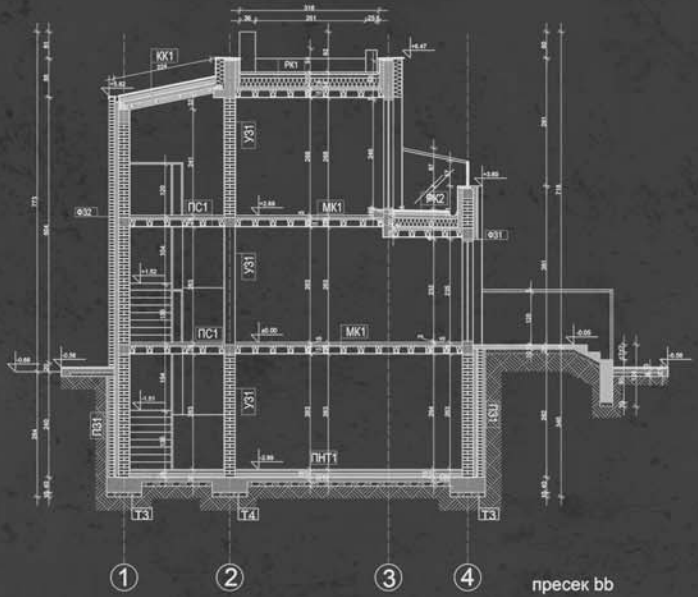
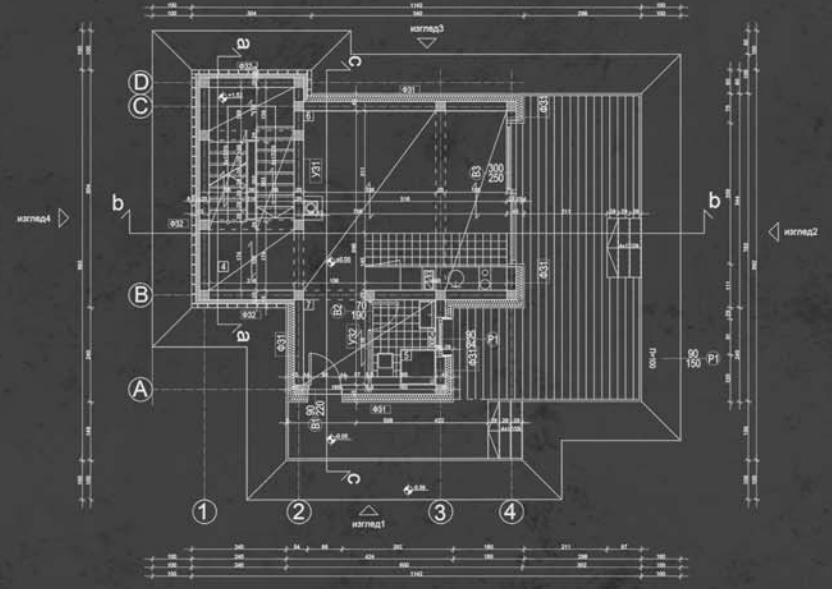
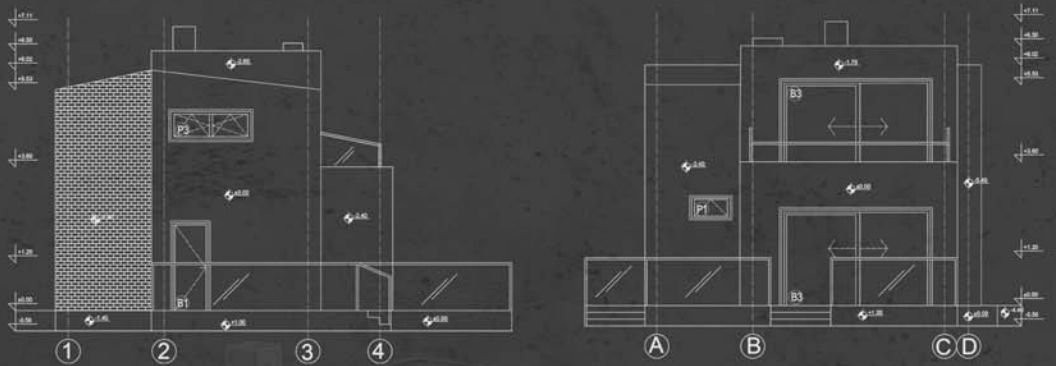

СИНТЕЗА ЕЛЕМЕНАТА  
И СКЛОПОВА -  
ПРОЈЕКАТ ЗИДАНЕ  
ЗГРАДЕ

наставник:  
доц. др Љиљана Ђукановић

арх. Александра Угриновић,  
асистент

Ана Стојићевић  
2020/12029

ПРОЈЕКАТ СИМТАК

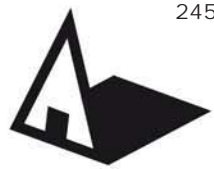

Универзитет у Београду  
Архитектонски факултет  
ИНТЕГРИСАНЕ АКАДЕМСКЕ СТУДИЈЕ  
АРХИТЕКТУРА (ИАСА)  
школска година 2020/2021  
СТУДИЈСКА ЦЕЛИНА АК2

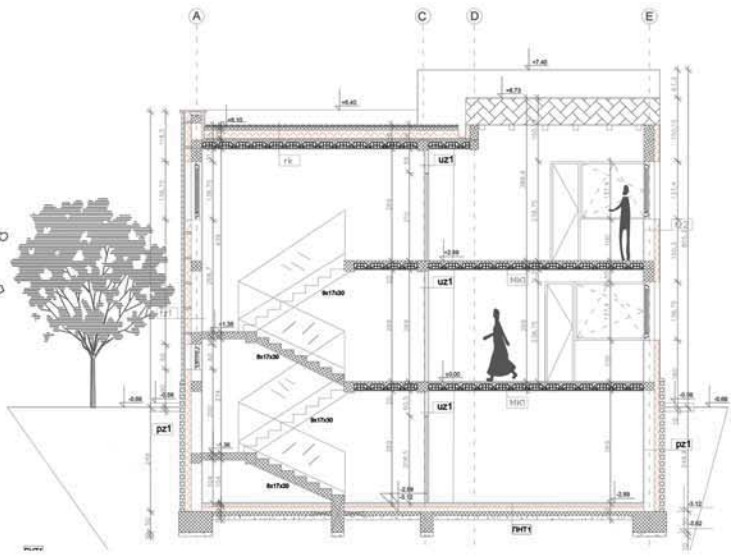
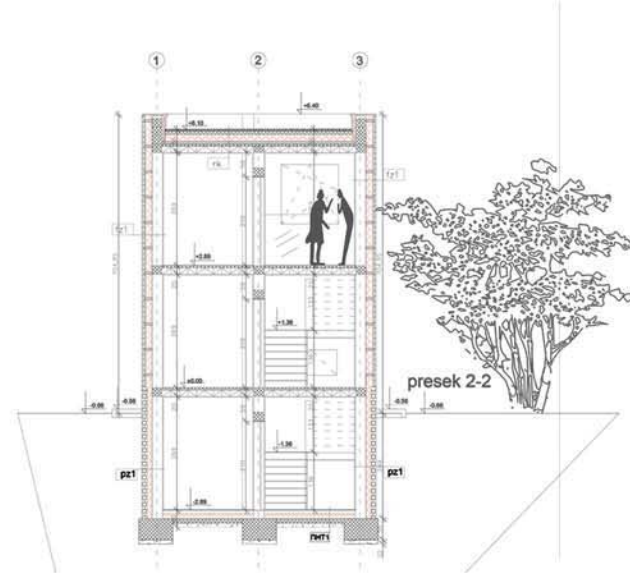
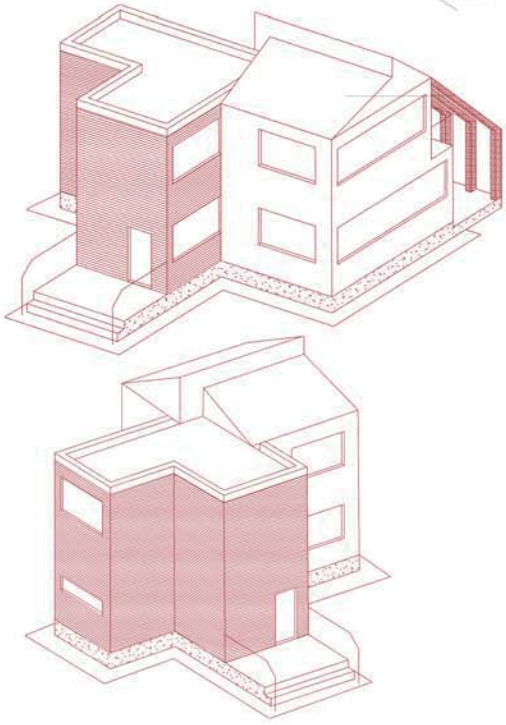
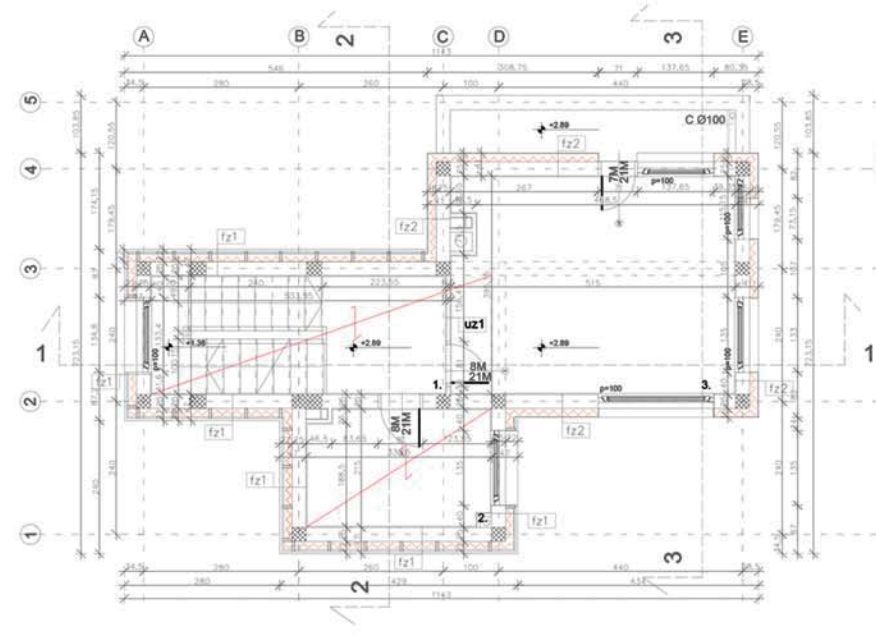
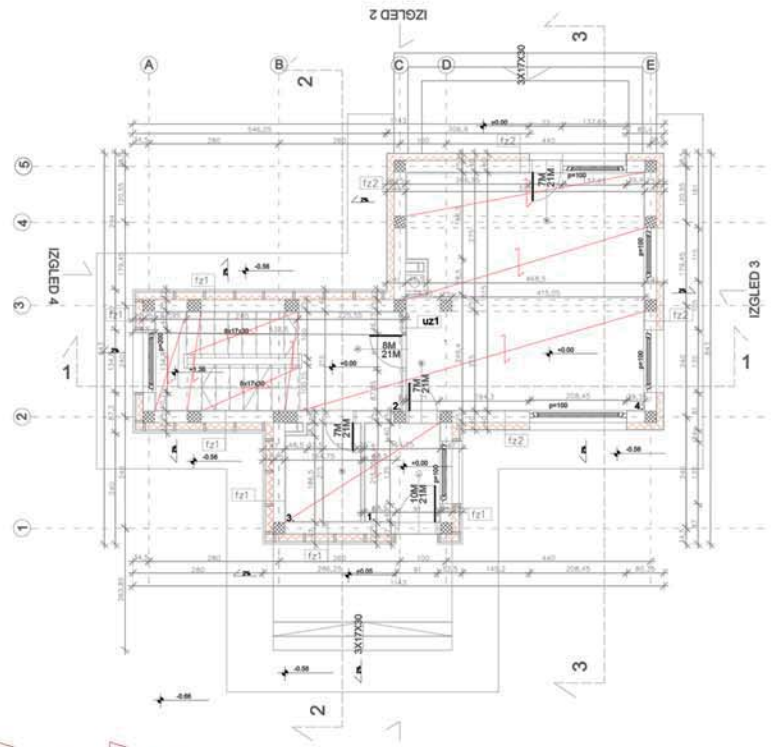

СИНТЕЗА ЕЛЕМЕНАТА  
И СКЛОПОВА -  
ПРОЈЕКАТ ЗИДАНЕ  
ЗГРАДЕ

наставник:  
др ЉИЉАНА ЂУКАНОВИЋ,  
визредни професор  
арх. АЛЕКСАНДРА УГРИНОВИЋ,  
асистент

Andjela Radovic

ПРОЈЕКАТ





CIP - Каталогизација у публикацији  
Народна библиотека Србије, Београд

72

УБ-АФ годишњак студентских радова [Електронски извор] : школска година  
... = UB-FA students' yearbook : school year ... / уредник Ивана Ракоњац. -

[CD-ROM изд.]. - Електронски часопис. - Vol. 1, No. 1 (2020/2021)- . - Београд  
: Универзитет у Београду, Архитектонски факултет, 2023- . - Оптички диск  
(CD-ROM) ; 12 cm

Подаци преузети са CD-ROM-а. - Објављује се годишње у више бројева у  
складу са бројем наставних предмета у оквиру студијских програма УБ-АФ.  
- Текстуална датотека.

ISSN 2956-2058 = УБ-АФ годишњак студентских радова (CD-ROM)

COBISS.SR-ID 115933705

# UB-FA STUDENTS' YEARBOOK

# УБ-АФ ГОДИШЊАК СТУДЕНТСКИХ РАДОВА

Volume 1\_N°\_1

Синтеза елемената и склопова:  
Пројекат зидане зграде (1 година ОАСА/ИАСА)  
Synthesis of Elements and Assemblies:  
Masonry Building Design (1st Year - BA/IA)

2020-2021

Универзитет у Београду - Архитектонски факултет  
University of Belgrade - Faculty of Architecture



WWW.ARH.BG.AC

Instagram page: arhbgd