

УБ-АФ ГОДИШЊАК
СТУДЕНТСКИХ
РАДОВА

UB-FA STUDENTS'
YEARBOOK

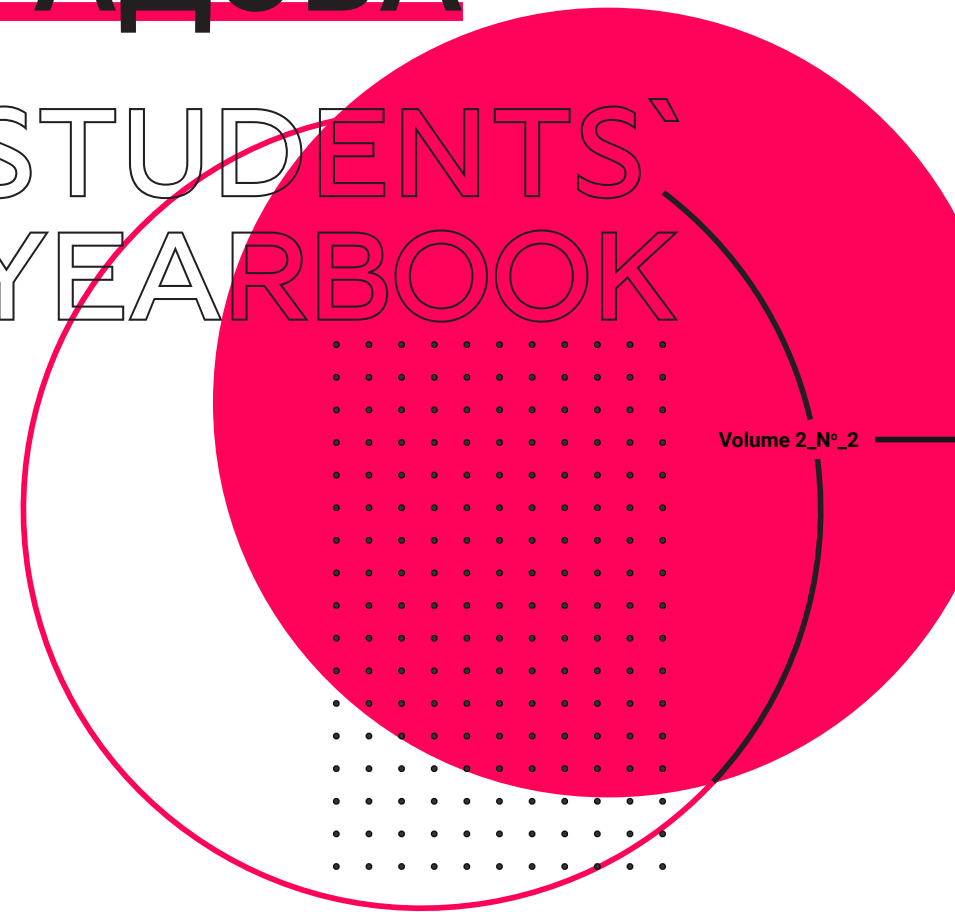

Volume 2_№_2

П И О

Простор и облик (I година ОАСА/ИАСА)
Space and Shape (1st Year - BA/IA)

..... : 2021-2022



IMPRESUM

НАСЛОВ / TITLE:
УБ-АФ ГОДИШЊАК СТУДЕНТСКИХ РАДОВА /
UB-FA STUDENTS' YEARBOOK

УРЕДНИК / EDITOR:
Ивана Ракоњац / Ivana Rakonjac

УРЕДНИЧКИ ОДБОР / EDITORIAL BOARD:
Небојша Фотирић, Ана Никезић, Ксенија Лаловић /
Nebojša Fotirić, Ana Nikezić, Ksenija Lalović,

РЕДАКЦИЈА / EDITORIAL OFFICE:
Радна групе за унапређење квалитета репрезентације
и промоције Универзитета у Београду –
Архитектонског факултета: Павле Стаменовић,
Ивана Ракоњац, Александра Ђорђевић, Ана Зорић,
Александра Миловановић, Вања Спасеновић, Бошко
Дробњац, Јелена Богосављевић, Никола Маџут,
Данира Совиљ, Дејан Тодоровић, Снежана Златковић,
Сава Кнежевић, Александра Јовић.
Workforce for improving the quality of representation
and promotion of the University of Belgrade – Faculty
of Architecture: Pavle Stamenović, Ivana Rakonjac,
Aleksandra Đorđević, Ana Zorić, Aleksandra Milovanović,
Vanja Spasenović, Boško Drobnjak, Jelena Bogosavlje-
vić, Nikola Macut, Danira Sovilj, Dejan Todorović, Sneža-
na Zlatković, Sava Knežević, Aleksandra Jović

ИЗДАВАЧ / PUBLISHER:
Универзитет у Београду - Архитектонски факултет
University of Belgrade - Faculty of Architecture

ТИРАЖ / NUMBER OF COPIES
50 / 50

МЕДИЈ ПУБЛИКОВАЊА / PUBLICATION MEDIA
1 електронски оптички диск / CD-ROM

ГОДИНА И МЕСТО ИЗДАЊА /
PLACE AND YEAR OF ISSUE
2023, Београд / 2023, Beograd

ВОЛУМЕН И БРОЈ / VOLUME AND ISSUE
2, 2 (2021-2022) / 2, 2 (2021-2022)

УБ-АФ Годишњак студентских радова публикује се
једном годишње у више бројева у складу са бројем
предмета типа Студио пројекат у оквиру студијских
програма УБ-АФ. /
UB-FA Students' Yearbook is published once a year in
multiple issues in accordance with the number of Studio
Design-type subjects within the study programs of UB-FA.

ISSN 2956-2058

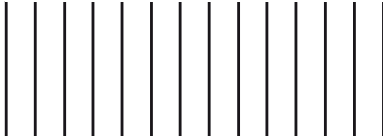

Сав материјал приређен у Годишњаку публикован је у изворном облику достављеном од аутора пројеката. Описи предмета објављени су у складу са садржајем који је наведен у курикулумима предмета.

All material prepared in the Yearbook is published in the original form submitted by the authors of the projects. Descriptions of courses are published in accordance with the contents specified in the curricula.



УБ-АФ ГОДИШЊАК
СТУДЕНТСКИХ
РАДОВА

UB-FA STUDENTS'
YEARBOOK

Volume 2_№_2

Простор и облик (I година ОАСА/ИАСА)
Space and Shape (1st Year - BA/IA)

2021-2022

Позиција УБ-АФ / UB-FA position

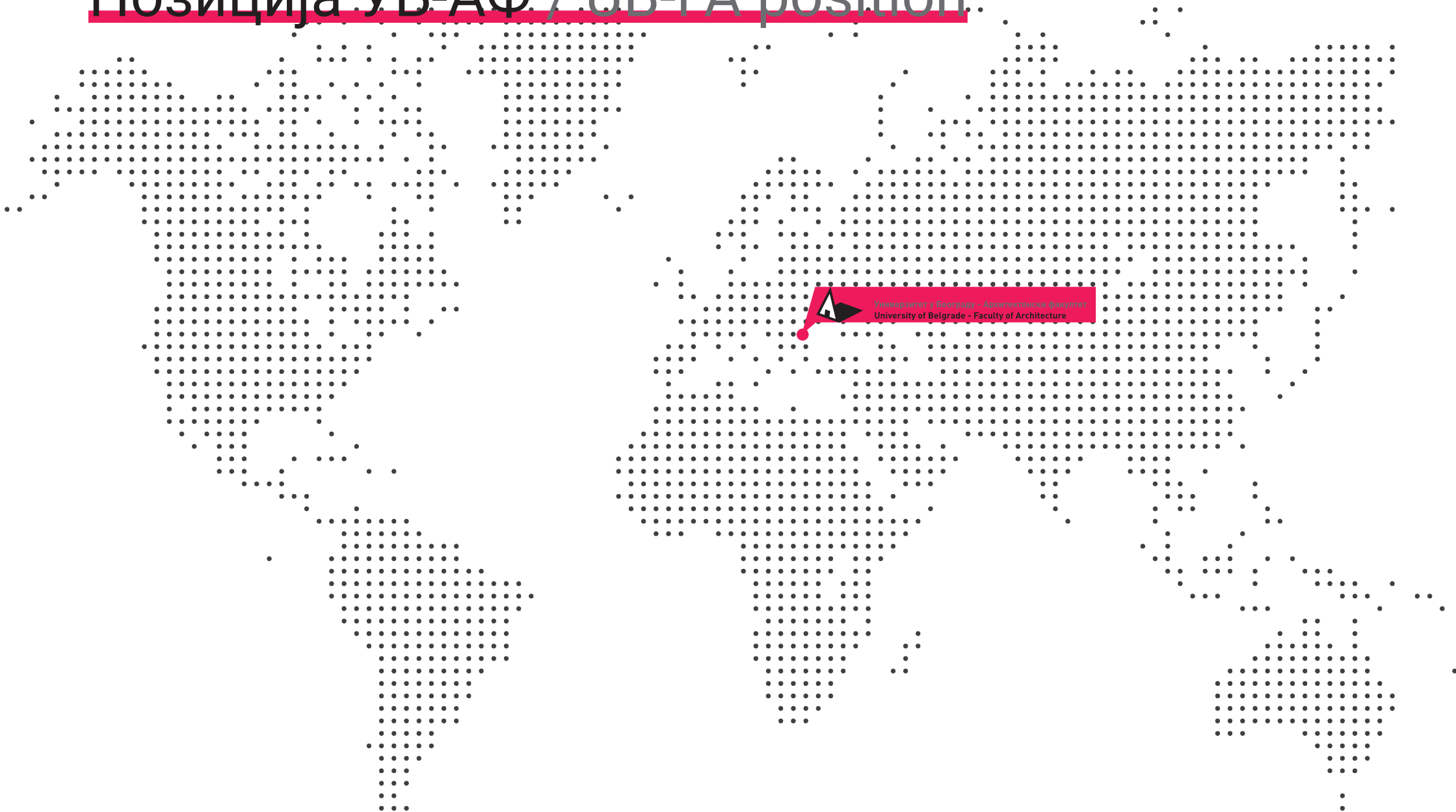

Србија | Београд | Булевар краља Александра 73/II | www.arh.bg.ac.rs

Serbia | Belgrade | Bulevar kralja Aleksandra 73/II | www.arh.bg.ac.rs



У односу на друге Универзитете и Факултете in relation to other Universities and Faculties

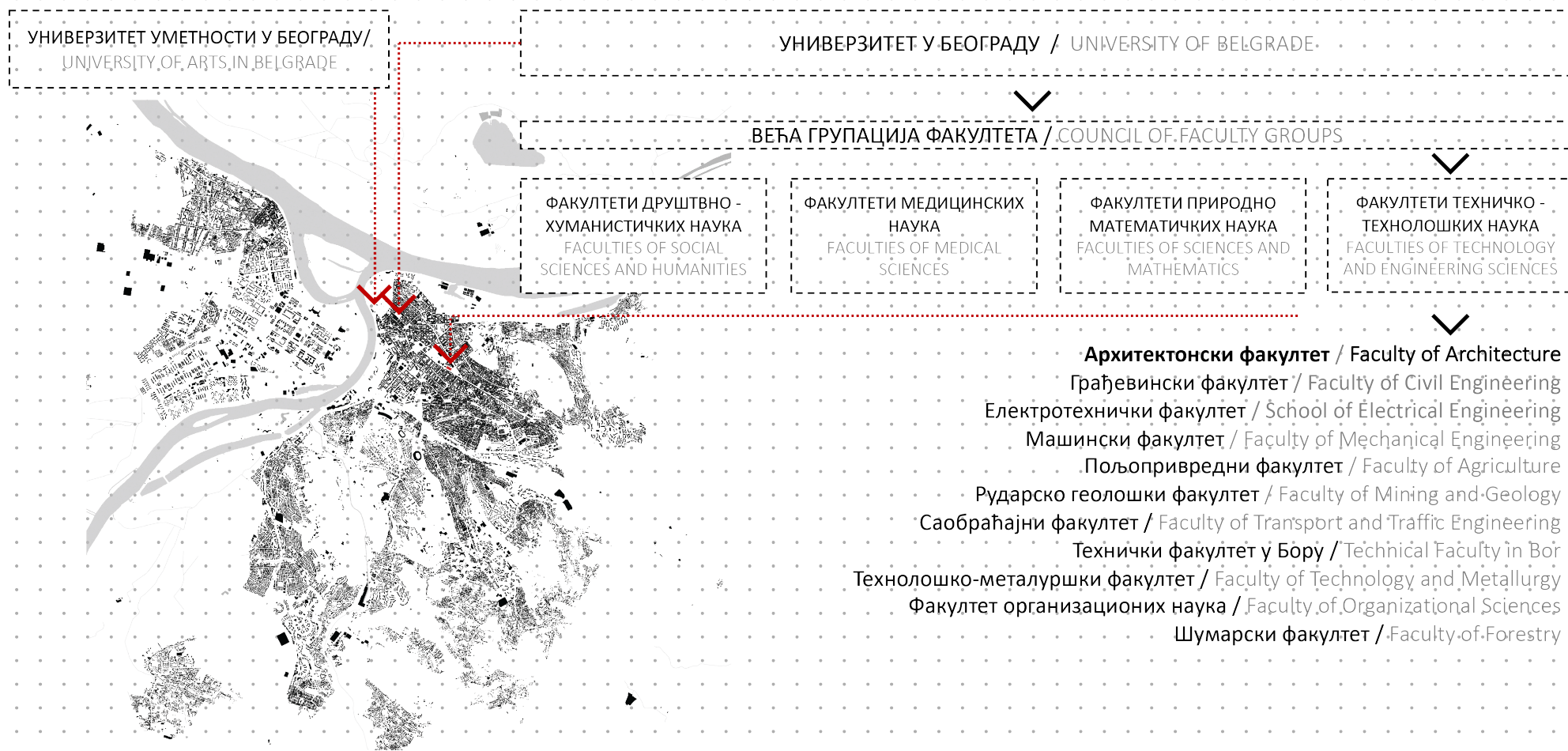

Београд / Belgrade



О НАМА

Факултет је посвећен стварању динамичног и креативног окружења за студирање које више од 170 година, подстиче професионалну акцију и интелектуалну размену идеја и мишљења.

Архитектонски факултет је активно место којим пулсирају бројни догађаји, на самом Факултету и ван њега, повезујући велики број студената и наставног особља, локалне и међународне partnere, и ширу публику.

Факултет тренутно похађа 1152 студента.

Архитектонски факултет запошљава 143 члана академског особља са пуним радним временом (129 наставника и 14 истраживача), 18 хонорарних академских радника и 43 запослених у техничком и административном особљу.

ABOUT US

The faculty is committed to creating a dynamic and creative studying environment that encourages professional action and intellectual exchange of ideas and opinions for more than 170 years.

The Faculty of Architecture is a vibrant place which pulses with a variety of on-site and off-site events that engage number of students and teaching staff, but local and international partners and audience as well.

The faculty has 1152 currently enrolled students.

Faculty of Architecture employs 143 full-time academic staff (129 teaching staff and 14 research staff), 18 part-time academic staff and 43 technical and administrative staff.





ПРОСТОР И ОБЛИК

наставник: арх. Иван Рашковић, редовни професор
сарадник: арх. Петар Цигић, асистент

Наставници и сарадници у настави:

1. др Јелена Богосављевић, асист.
2. арх. Далиа Дуканац, асист.
3. арх. Бојана Јерковић Бабовић, асист.
4. др Ана Зорић, асист.
5. др Немања Кордић, асист.
6. арх. Никола Милановић, асист.
7. др Мила Мојсиловић, асист.
8. арх. Милош Стојковић Минић, асист.
9. арх. Соња Дедић, асист.
10. арх. Дејан Тодоровић, асист.
11. арх. Петар Цигић, асист.
12. арх. Јелена Илић, асист.
13. арх. Снежана Златковић, асист.
14. арх. Вања Спасеновић, асист.
15. др Иван Филиповић, асист.
16. арх. Ђорђе Булајић, асист.

УБ-АФ Основне академске студије – Архитектура је програм у трајању од 3 године/6 семестара, акредитован од стране Националног тела за акредитацију и обезбеђење квалитета у високом образовању (НАТ) са 180 ЕСПБ. Наставу је могуће похађати на српском и енглеском језику.

По завршетку програма, студенти добијају звање инжењер архитектуре, а студије се валидирају са акредитацијом RIBA степен 1.

Основне студије јесу студије првог степена и замишљене су као свеобухватно образовање које укључује широк скуп предмета техничких, технолошких, друштвених и хуманистичких наука, као и уметности, пружајући, тако, студентима основу за даљи професионални и научни развој.

Студијски програм развија архитектонска знања и вештине повезујући три поља:

- Техничко-технолошке науке;
- Друштвено-хуманистичке науке;
- Уметност.

	ПРВА ГОДИНА	ДРУГА ГОДИНА	ТРЕЋА ГОДИНА
1. СЕМЕСТАР	АРХИТЕКТОНСКО ПРОЈЕКТОВАЊЕ	СТАНОВАЊЕ	АРХИТЕКТОНСКИ ПРОГРАМ И ТЕКТНИКА 2
	ИСТОРИЈА АРХИТЕКТУРЕ И ГРАДА	ИСТОРИЈА УМЕТНОСТИ	САВРЕМЕНА АРХИТЕКТУРА И УМЕТНОСТ
	ГРАД: ФОРМЕ И ПРОЦЕСИ	ОБЛИКОВАЊЕ ОТВОРЕНИХ ГРАДСКИХ ПРОСТОРА	ПЛАНИРАЊЕ И УПРАВЉАЊЕ УРБАНИМ РАЗВОЈЕМ
	АРХИТЕКТОНСКЕ КОНСТРУКЦИЈЕ 1	АРХИТЕКТОНСКЕ КОНСТРУКЦИЈЕ 3	ИНСТАЛАЦИЈЕ
	МАТЕРИЈАЛИ И ФИЗИКА ЗГРАДА	ТЕОРИЈА КОНСТРУКЦИЈА	ПРОЈЕКТОВАЊЕ И ПРОРАЧУН КОНСТРУКЦИЈА 2 - ОСНОВЕ АРМИРАНОБЕТОНСКИХ КОНСТРУКЦИЈА
	МАТЕМАТИКА У АРХИТЕКТУРИ	СТУДИО 01а - ПОРОДИЧНО/ВИШЕПОРОДИЧНО СТАНОВАЊЕ	СТУДИО 03а - РАЗВОЈ ПРОЈЕКТА
	АРХИТЕКТОНСКА ГЕОМЕТРИЈА 1	СТУДИО 01б - УРБАНИСТИЧКО ПРОЈЕКТОВАЊЕ СТАМБЕНИХ ЦЕЛИНА	СТУДИО 3б - КОМПЛЕМЕНТАРНИ САДРЖАЈИ
	ЛИКОВНИ ЕЛЕМЕНТИ	ЛИКОВНО ПРИКАЗИВАЊЕ У АРХИТЕКТУРИ	ИЗБОРНИ ПРЕДМЕТ - ОДРЖИВОСТ
	ВИЗУЕЛНА ИСТРАЖИВАЊА		
	ТРАНСФОРМАЦИЈА ГРАФИЧКЕ ФОРМЕ		
	2. СЕМЕСТАР	ПРОСТОР И ОБЛИК	АРХИТЕКТОНСКИ ПРОГРАМ И ТЕКТНИКА 1
ИСТОРИЈА МОДЕРНЕ АРХИТЕКТУРЕ И УРБАНИЗМА		ИСТОРИЈА АРХИТЕКТУРЕ У СРБИЈИ	УРБАНА ОБНОВА
МОРФОЛОГИЈА ГРАДА		УРБАНИ ДИЗАЈН: МОБИЛНОСТ И ЈАВНЕ СЛУЖБЕ	ОРГАНИЗАЦИЈА ГРАЂЕЊА И ОСНОВЕ МЕНАЦМЕНТА
АРХИТЕКТОНСКЕ КОНСТРУКЦИЈЕ 2		АРХИТЕКТОНСКЕ КОНСТРУКЦИЈЕ 4	КОНСТРУКТИВНИ СИСТЕМИ
СИНТЕЗА ЕЛЕМЕНАТА И СКЛОПОВА - ПРОЈЕКАТ ЗИДАНЕ ЗГРАДЕ		ПРОЈЕКТОВАЊЕ И ПРОРАЧУН КОНСТРУКЦИЈА 1 - ОСНОВЕ ДРВЕНИХ И МЕТАЛНИХ КОНСТРУКЦИЈА	РЕГУЛАТИВА
МЕХАНИКА И ОТПОРНОСТ МАТЕРИЈАЛА		СТУДИО 02а - ОДРЖИВЕ УРБАНЕ ЗАЈЕДНИЦЕ	СТРУЧНА ПРАКСА
АРХИТЕКТОНСКА ГЕОМЕТРИЈА 2		СТУДИО 02б - АРХИТЕКТОНСКЕ КОНСТРУКЦИЈЕ	СТУДИО 04 - СИНТЕЗА
ЛИКОВНО ПРЕДСТАВЉАЊЕ ОБЛИКА		ЛИКОВНИ МЕДИЈИ У АРХИТЕКТУРИ	СТУДИО 04 - ЗАВРШНИ РАД
АРХИТЕКТОНСКА ГРАФИКА			ЗАВРШНИ РАД



ПРОСТОР И ОБЛИК

наставник: арх. Иван Рашковић, редовни професор
сарадник: арх. Петар Цигић, асистент

ИАСА Интегрисане академске студије – Архитектура трају 5 година / 10 семестара (300 ЕСПБ), акредитоване су од стране Националног тела за акредитацију и обезбеђење квалитета у високом образовању (НАТ).

Студијски програм је усклађен са легислативом Европске уније и Србије. Додатно, спада у категорију заједничких студијских програма за добијање двоструке дипломе, што је реализовано уговором између Универзитета у Београду и Сапиенца Универзитета у Риму.

Студијски програм развија архитектонска знања и вештине повезујући три поља:

- Техничко-технолошке науке;
- Друштвено-хуманистичке науке;
- Уметност.

	ПРВА ГОДИНА	ДРУГА ГОДИНА	ТРЕЋА ГОДИНА	ЧЕТВРТА ГОДИНА	ПЕТА ГОДИНА
1. СЕМЕСТАР	<ul style="list-style-type: none"> АРХИТЕКТОНСКО ПРОЈЕКТОВАЊЕ 8 еспб ИСТОРИЈА АРХИТЕКТУРЕ И ГРАДА 3 еспб ГРАД: ФОРМЕ И ПРОЦЕСИ 3 еспб АРХИТЕКТОНСКЕ КОНСТРУКЦИЈЕ 1 2 еспб МАТЕРИЈАЛИ И ФИЗИКА ЗГРАДА 3 еспб МАТЕМАТИКА У АРХИТЕКТУРИ 2 еспб АРХИТЕКТОНСКА ГЕОМЕТРИЈА 1 3 еспб ЛИКОВНИ ЕЛЕМЕНТИ 2 еспб ВИЗУЕЛНА ИСТРАЖИВАЊА 2 еспб ТРАНСФОРМАЦИЈА ГРАФИЧКЕ ФОРМЕ 2 еспб 	<ul style="list-style-type: none"> СТАНОВАЊЕ 3 еспб ИСТОРИЈА УМЕТНОСТИ 3 еспб УРБАНИ ДИЗАЈН: СТАНОВАЊЕ 3 еспб АРХИТЕКТОНСКЕ КОНСТРУКЦИЈЕ 3 2 еспб ТЕОРИЈА КОНСТРУКЦИЈА 3 еспб СТУДИО 01а – ПОРОДИЧНО СТАНОВАЊЕ 10 еспб СТУДИО 01б – УРБАНИСТИЧКО ПРОЈЕКТОВАЊЕ СТАМБЕНИХ ЦЕЛИНА 4 еспб ЛИКОВНО ПРИКАЗИВАЊЕ У АРХИТЕКТУРИ 2 еспб 	<ul style="list-style-type: none"> АРХИТЕКТОНСКИ ПРОГРАМ И ТЕКТНИКА 2 4 еспб САВРЕМЕНА АРХИТЕКТУРА И УМЕТНОСТ 2 еспб ПЛАНИРАЊЕ И УПРАВЉАЊЕ УРБАНИМ РАЗВОЈЕМ 3 еспб ИНСТАЛАЦИЈЕ 3 еспб ПРОЈЕКТОВАЊЕ И ПРОРАЧУН КОНСТРУКЦИЈА 2 – БЕТОНСКЕ КОНСТРУКЦИЈЕ 3 еспб СТУДИО 03а – РАЗВОЈ ПРОЈЕКТА 9 еспб СТУДИО 3б – КОМПЛЕМЕНТАРНИ САДРЖАЈИ 4 еспб ЗАШТИТА И РЕВИТАЛИЗАЦИЈА ГРАДИТЕЉСКОГ НАСЛЕЂА 2 еспб 	<ul style="list-style-type: none"> АРХИТЕКТОНСКА ФИЛОЗОФИЈА 2 еспб ТЕОРИЈСКИ ДИСКУРС 1 2 еспб ИЗБОРНИ ПРЕДМЕТ 1 - АРХ. 3 еспб ИЗБОРНИ ПРЕДМЕТ - УРБ. 3 еспб ИЗБОРНИ ПРЕДМЕТ 1 - МАСА А/У/АТ/АК 3 еспб СТУДИО М01А - ПРОЈЕКАТ 15 еспб СТУДИО М01А - СЕМИНАР 2 еспб 	<ul style="list-style-type: none"> ЕКОНОМИЈА У АРХИТЕКТУРИ И УРБАНИЗМУ 2 еспб ТЕОРИЈСКИ ДИСКУРС 3 2 еспб ИЗБОРНИ ПРЕДМЕТ 3 - АРХ. 3 еспб ИЗБОРНИ ПРЕДМЕТ 3 - АТ 3 еспб ИЗБОРНИ ПРЕДМЕТ 3 - МАСА А/У/АТ/АК 3 еспб СТУДИО М03А - ПРОЈЕКАТ 12 еспб ТЕМАТСКО ИСТРАЖИВАЊЕ 5 еспб
2. СЕМЕСТАР	<ul style="list-style-type: none"> ПРОСТОР И ОБЛИК 8 еспб ИСТОРИЈА МОДЕРНЕ АРХИТЕКТУРЕ И УРБАНИЗМА 3 еспб МОРФОЛОГИЈА ГРАДА 3 еспб АРХИТЕКТОНСКЕ КОНСТРУКЦИЈЕ 2 2 еспб СИНТЕЗА ЕЛЕМЕНАТА И СКЛОПОВА – ПРОЈЕКАТ ЗИДАНЕ ЗГРАДЕ 4 еспб МЕХАНИКА И ОТПОРНОСТ МАТЕРИЈАЛА 3 еспб АРХИТЕКТОНСКА ГЕОМЕТРИЈА 2 3 еспб ЛИКОВНО ПРЕДСТАВЉАЊЕ ОБЛИКА 2 еспб АРХИТЕКТОНСКА ГРАФИКА 2 еспб 	<ul style="list-style-type: none"> АРХИТЕКТОНСКИ ПРОГРАМ И ТЕКТНИКА 1 4 еспб ИСТОРИЈА АРХИТЕКТУРЕ У СРБИЈИ 2 еспб УРБАНИ ДИЗАЈН: ПРИНЦИПИ И МЕТОДЕ 3 еспб АРХИТЕКТОНСКЕ КОНСТРУКЦИЈЕ 4 2 еспб ПРОЈЕКТОВАЊЕ И ПРОРАЧУН КОНСТРУКЦИЈА 1 – ОСНОВЕ ДРВЕНИХ И МЕТАЛНИХ КОНСТРУКЦИЈА 3 еспб СТУДИО 02а – ВИШЕПОРОДИЧНО СТАНОВАЊЕ 10 еспб СТУДИО 02б – АРХИТЕКТОНСКЕ КОНСТРУКЦИЈЕ 4 еспб ЛИКОВНИ МЕДИЈИ У АРХИТЕКТУРИ 2 еспб 	<ul style="list-style-type: none"> ПРОЦЕС ПРОЈЕКТОВАЊА 3 еспб УРБАНА ОБНОВА 3 еспб ОРГАНИЗАЦИЈА ГРАЂЕЊА И ОСНОВЕ МЕНАџМЕНТА 3 еспб КОНСТРУКТИВНИ СИСТЕМИ 3 еспб РЕГУЛАТИВА 2 еспб СТУДИО 04 – СИНТЕЗА ОСНОВНОГ НИВОА 9 еспб СТУДИО 04 б – УРБАНИ РАЗВОЈ И ОБНОВА 4 еспб СТРУЧНА ПРАКСА 3 еспб 	<ul style="list-style-type: none"> АРХИТЕКТУРА И ДРУШТВО 2 еспб ТЕОРИЈСКИ ДИСКУРС 2 2 еспб ИЗБОРНИ ПРЕДМЕТ 2 - АТ 3 еспб ИЗБОРНИ ПРЕДМЕТ 2 - У 3 еспб ИЗБОРНИ ПРЕДМЕТ 2 - МАСА А/У/АТ/АК 3 еспб СТУДИО М06У - ПРОЈЕКАТ 15 еспб СТУДИО М06У - СЕМИНАР 2 еспб 	<ul style="list-style-type: none"> СТРУЧНА ПРАКСА 3 еспб МАСТЕР ТЕЗА - А/У/АТ/АК 5 еспб МАСТЕР ПРОЈЕКАТ - А/У/АТ/АК 10 еспб МАСТЕР ЗАВРШНИ РАД (предмет) 2 еспб МАСТЕР ЗАВРШНИ РАД 10 еспб



SPACE AND SHAPE

teacher: arch. Ivan Rašković, Full Professor
teaching associate: arch. Petar Cigić, Teaching Assistant

UBFA Bachelor of Architecture is a 3 years / 6 semesters programme accredited by the National Entity for Accreditation and Quality Assurance in Higher Education (NEAQA), amounting to 180 ECTS, and is offered in Serbian and English. Upon completion of the programme, students are awarded the title of Bachelor of Architecture, and studies are validated for RIBA Part 1 Status.

Undergraduate studies represent the first-degree studies and are conceived as a comprehensive education including a broad set of subjects related to technical, technological and social sciences, arts and humanities, providing students with the foundation for further professional and scientific development.

The study program develops architectural knowledge and skills connecting three fields:

- Technical and technological sciences;
- Social Sciences and Humanities;
- Art.

Teaching Assistants:

1. Ph.D Jelena Bogosavljević, ass.
2. arch. Dalia Dukanac, ass.
3. arch. Bojana Jerković Babović, ass.
4. Ph.D Ana Zorić, ass.
5. Ph.D Nemanja Kordić, ass.
6. arch. Nikola Milanović, ass.
7. Ph.D Mila Mojsilović, ass.
8. arch. Miloš Stojković Minić, ass.
9. arch. Sonja Dedić, ass.
10. arch. Dejan Todorović, ass.
11. arch. Petar Cigić, ass.
12. arch. Jelena Ilić, ass.
13. arch. Snežana Zlatković, ass.
14. arch. Vanja Spasenović, ass.
15. Ph.D Ivan Filipović, ass.
16. arch. Đorđe Bulajić, ass.

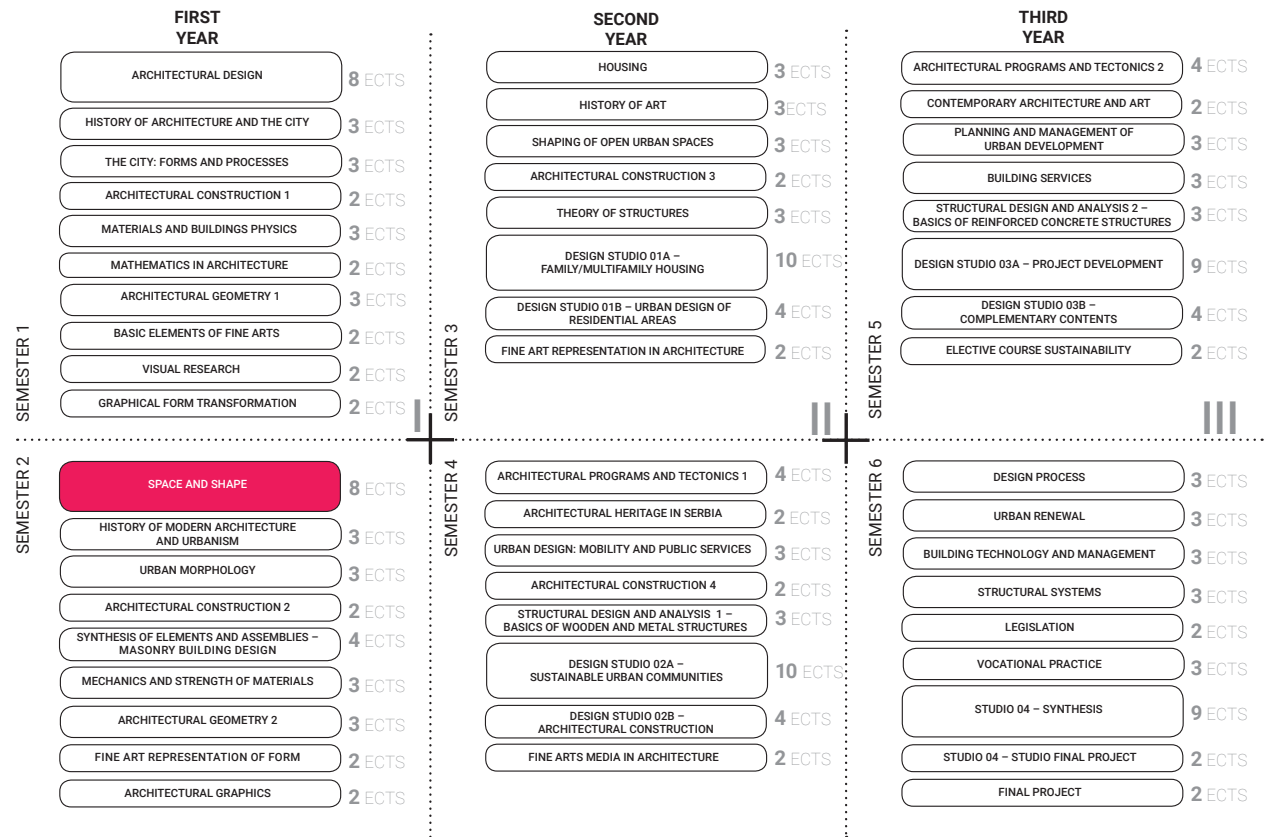



SPACE AND SHAPE

teacher: arch. Ivan Rašković, Full Professor
teaching associate: arch. Petar Cigić, Teaching Assistant

UBFA Integrated Academic Studies – Architecture is a integrated single-cycle-5-year studies in architecture / 10 semesters programme integrating Undergraduate and Master studies in a single cycle (300 ECTS) accredited by the National Entity for Accreditation and Quality Assurance in Higher Education (NEAQA), and is offered in Serbian and English. Upon completion of the programme, students are awarded the title of Master of Architecture – M.Arch.

The program is structured as a study program with modules, from the third semester. It consists of two modules – Module 1 and Module 2. Module 2 is planned for realization in cooperation with Sapienza University of Rome – Faculty of Architecture (Sapienza Università di Roma – Facoltà di Architettura) in form of a double degree study program – the University of Belgrade – Faculty of Architecture / Sapienza University of Rome – Faculty of Architecture.

The study program develops architectural knowledge and skills connecting three fields:

- Technical and technological sciences;
- Social Sciences and Humanities;
- Art.

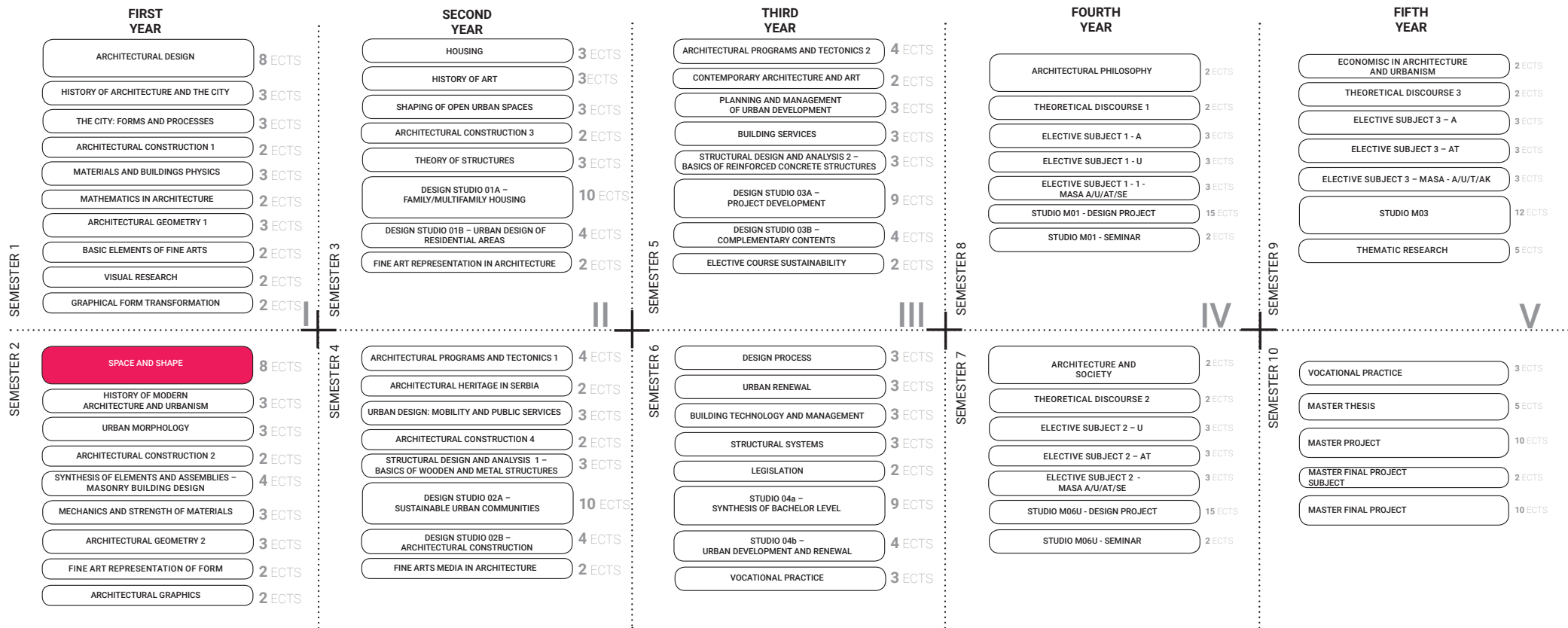



ПРОСТОР И ОБЛИК

наставник: арх. Иван Рашковић, редовни професор
сарадник: арх. Петар Цигић, асистент

Циљ предмета је истраживање и упознавање са идејама и концептима архитектонског облика и простора. Током курса студенти се упознају са основним елементима структуре архитектонског простора (уобличавање, упросторавање) и развијају личне пројектантске алате и механизме, овладавајући принципима стварања – од елементарних ка сложеним системима. Посебан циљ обухвата стицање сазнања и техника неопходних за афирмацију могућности за концептуализацију и апстраховање, те приступ основним применљивим компетенцијама, вештинама и знањима на архитектонском пројекту.

The aim is to research ideas and concepts of architectural form and space. During the course, students get acquainted with the basic elements of the structure of architectural space (shaping, spatialization) and develop personal design tools and mechanisms, mastering the principles of creation - from elementary to complex systems. The specific goal includes the acquisition of knowledge and techniques necessary for the affirmation of possibilities for conceptualization and abstraction, as well as access to basic applicable competencies, skills and knowledge on an architectural project.

SPACE AND SHAPE

teacher: arch. Ivan Rašković, Full Professor
teaching associate: arch. Petar Cigić, Teaching Assistant

Bruce Nauman - Skewed Tunnel and Trench in False Perspective, 1981





ГРАФИК ЗОНИРАЊА



Универзитет у Београду
Архитектонски факултет
ИНТЕГРИСАНЕ АКАДЕМСКЕ СТУДИЈЕ
АРХИТЕКТУРА

школска година 2021/2022
СТУДИЈСКА ЦЕЛИНА ПиО

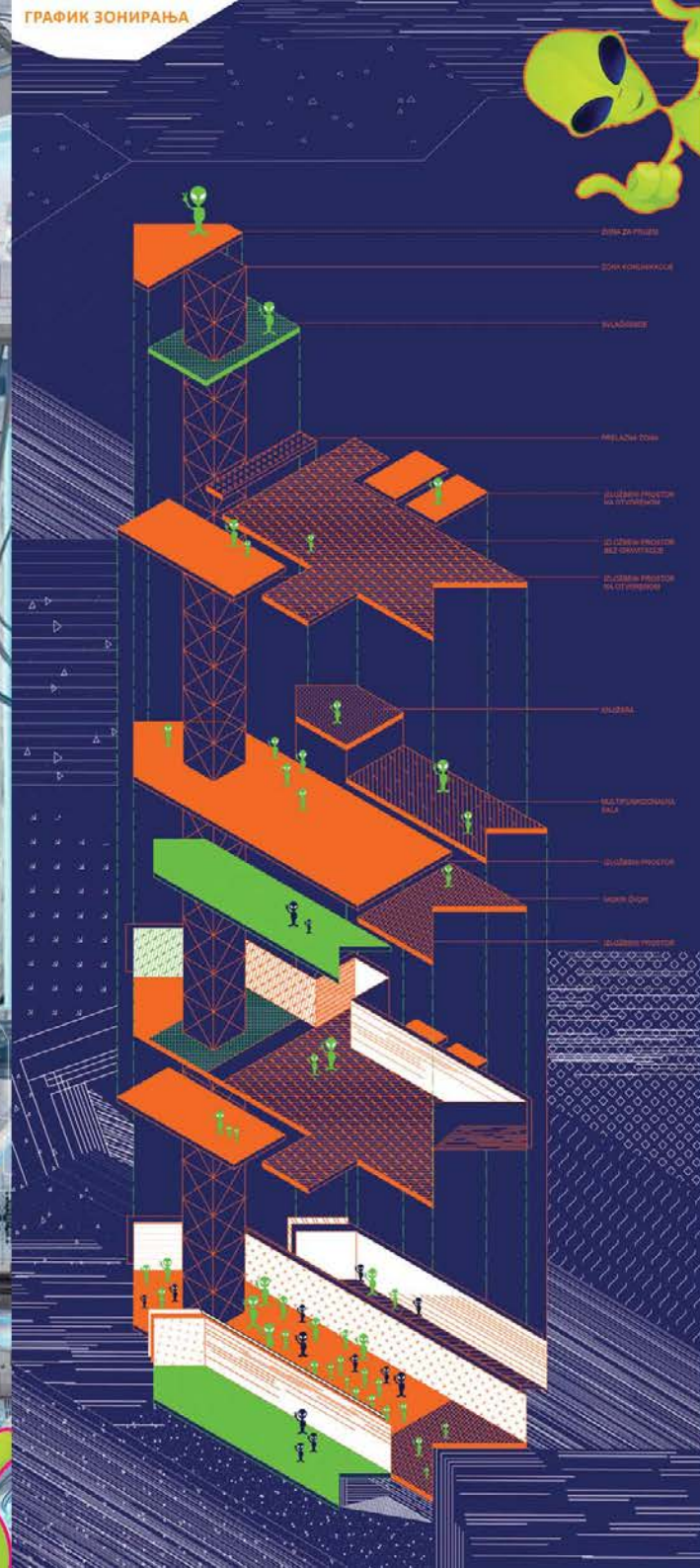
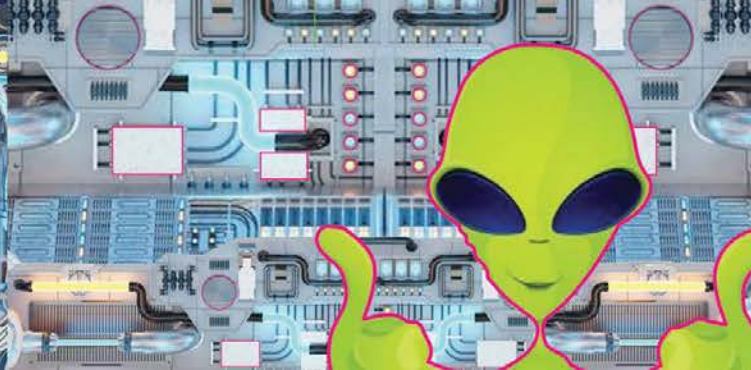
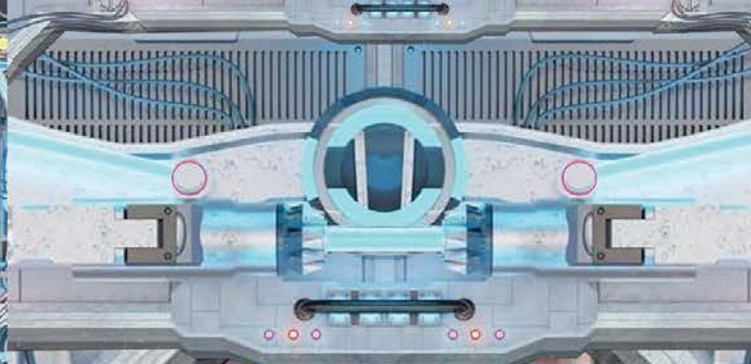
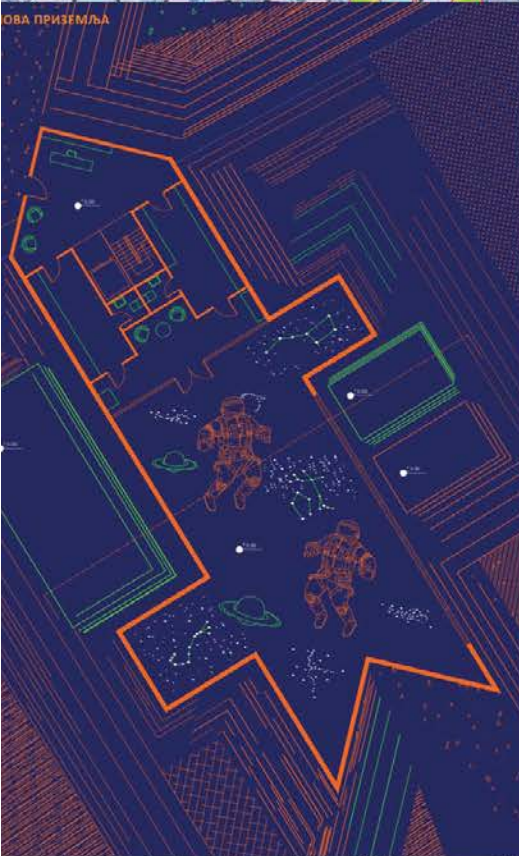
ПАВИЉОН

наставник:
арх. Иван Рашковић, редовни професор
арх. Вања Спасеновић, асистент
арх. Анастасија Спалевић, демонстартор;
арх. Тијана Петковић, демонстартор

Сара Раковић
2021/12017

ПРОЈЕКАТ ПиО



Универзитет у Београду
Архитектонски факултет

ОСНОВНЕ АКАДЕМСКЕ СТУДИЈЕ
АРХИТЕКТУРА

школска година 2021/2022
СТУДИЈСКА ЦЕЛИНА SO1



амбијент

пресек

основа

КЛУБ ДОМА СТУДЕНАТА
ПАТРИС ЛУМУМБА

наставник:
арх. ИВАН РАШКОВИЋ,
редовни професор

арх. СОЊА ДЕДИЋ,
асистент

Б. арх. АЛЕКСАНДРА
РАДОВАНОВИЋ, демонстратор

Б. арх. ВАЊА КНЕЖЕВИЋ,
демонстратор

НАБА КОШЧИЦА
2021_11165

ПРОЈЕКАТ M01A



Универзитет у Београду
Архитектонски факултет
ОСНОВНЕ АКАДЕМСКЕ СТУДИЈЕ

школска година 2021/2022
СТУДИЈСКА ЦЕЛИНА C01

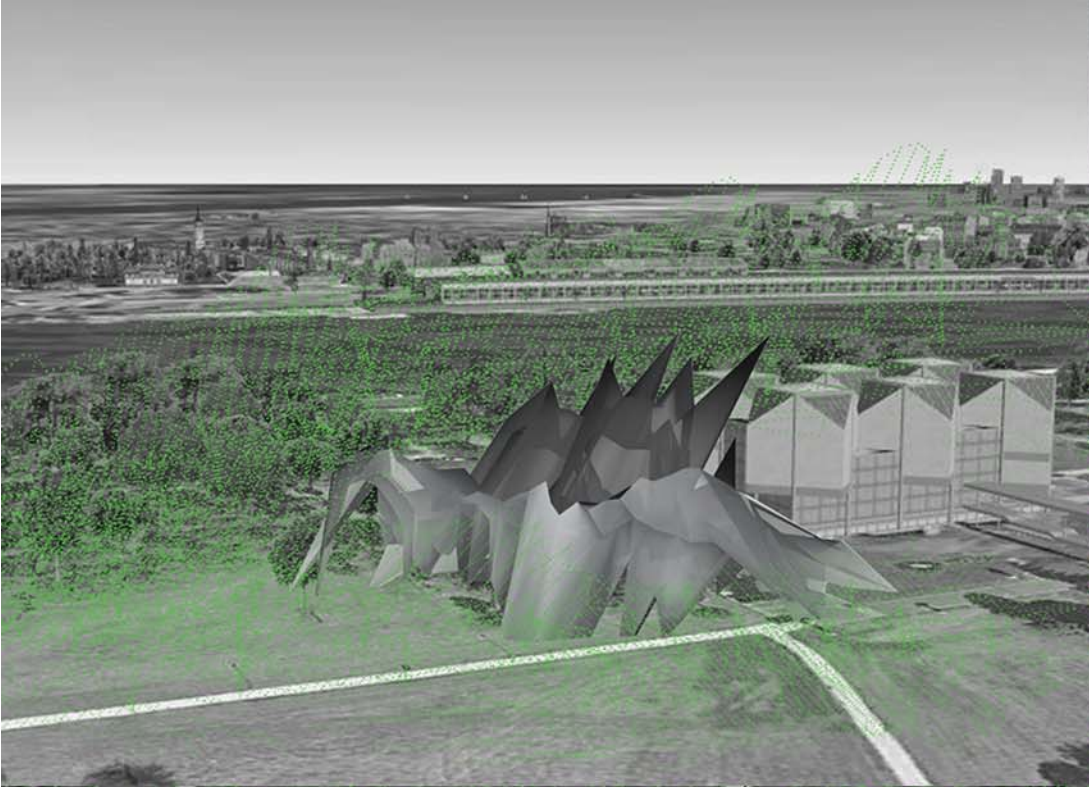

ПАВИЉОН

наставник:
арх. ИВАН РАШКОВИЋ,
проф.
арх. СОЊА ДЕДИЋ,
асистент
Б. арх. ВАЊА КНЕЖЕВИЋ,
АЛЕКСАНДРА РАДОВАНОВИЋ,
демонстратори

АЊА ТЕРЗИЋ
2021_11228

1:000 ПРОЈЕКАТ M01A

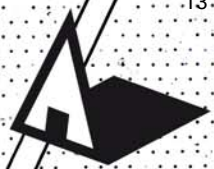

Универзитет у Београду
Архитектонски факултет
ОСНОВНЕ АКАДЕМСКЕ СТУДИЈЕ
АРХИТЕКТУРА (ОАСА)
школска година 2021/2022
СТУДИЈСКА ЦЕЛИНА ПИО

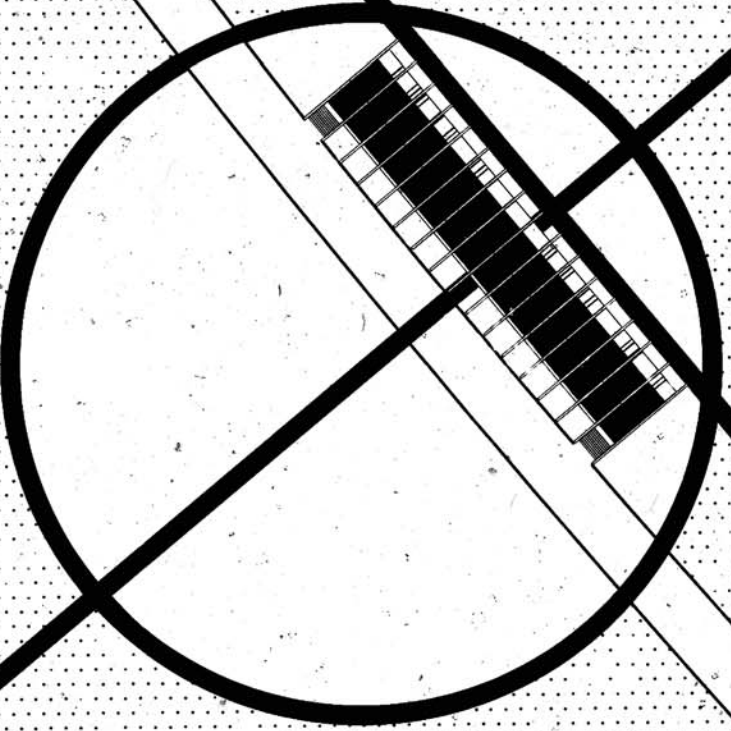
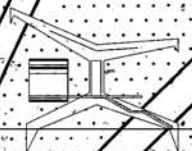
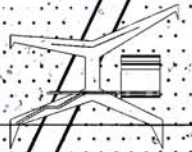
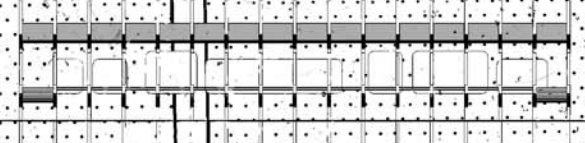
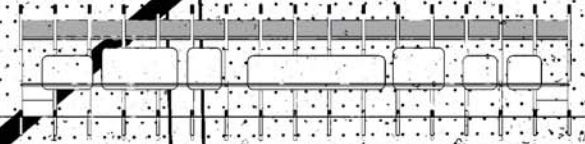
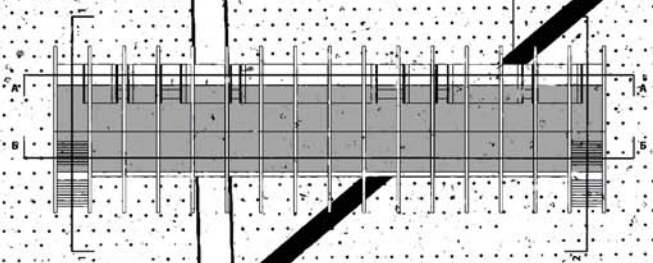
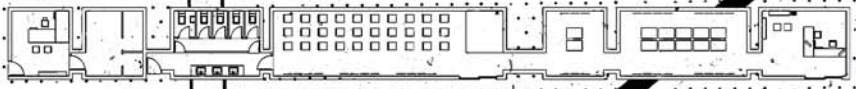
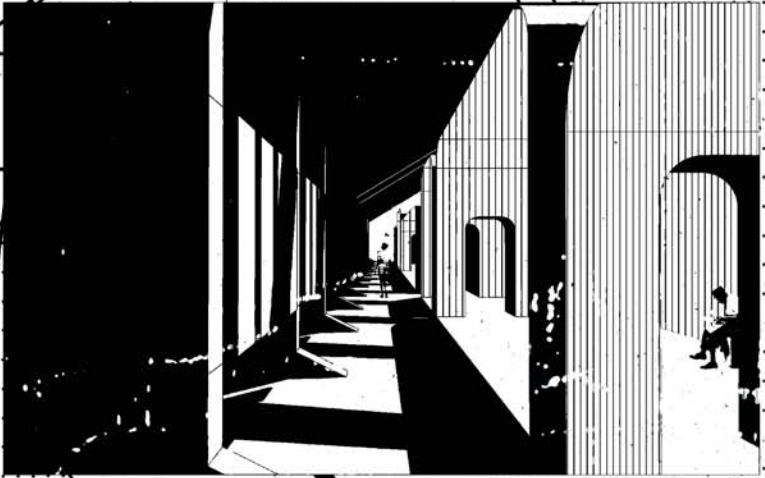

ПАВИЉОН

наставник:
арх. ИВАН РАШКОВИЋ,
редовни професор
др. АНА ЗОРИЋ,
асистент
Б.арх. ЛАРА КНЕЖЕВИЋ,
демонстратор

ВИДА ВОЈВОДИЋ
2021_11104

ПРОЈЕКАТ ПИО



Универзитет у Београду
Архитектонски факултет
ИНТЕГРИСАНЕ АКАДЕМСКЕ СТУДИЈЕ

ШКОЛСКА ГОДИНА 2021/2022
СТУДИЈСКА ЦЕЛИНА ПиО

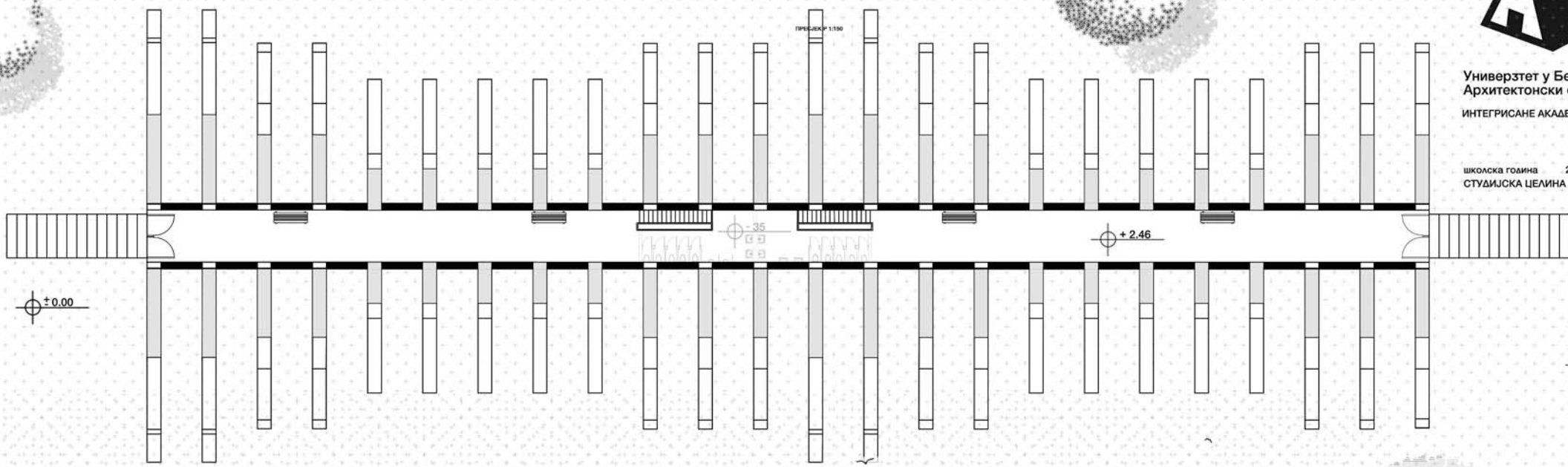

ПАВИЉОН

наставник:
арх. Иван Рашковић
редовни професор
др Ана Зорић,
асистент
Б.арх. Лара Кнежевић

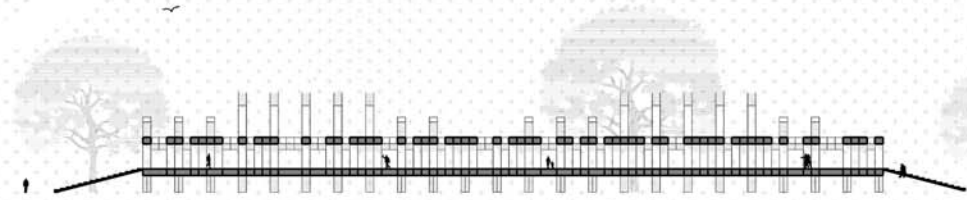
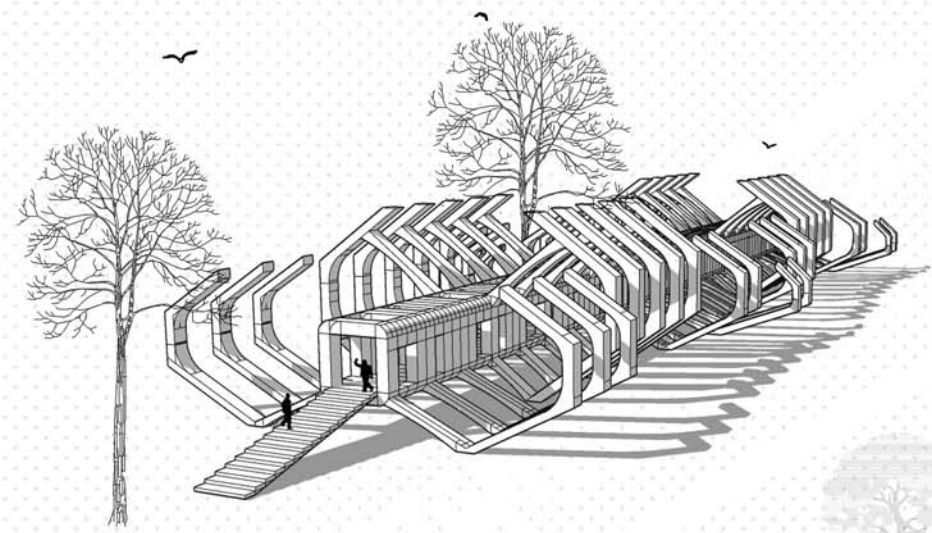

ТАДИЈА АЛЕКСИЋ
2021/12060

ПРОЈЕКАТ ПиО

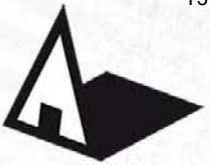

Универзитет у Београду
Архитектонски факултет
ОСНОВНЕ АКАДЕМСКЕ
СТУДИЈЕ АРХИТЕКТУРЕ

школска година 2021/2022
СТУДИЈСКА ЦЕЛИНА ПИО



Пресек Б-Б

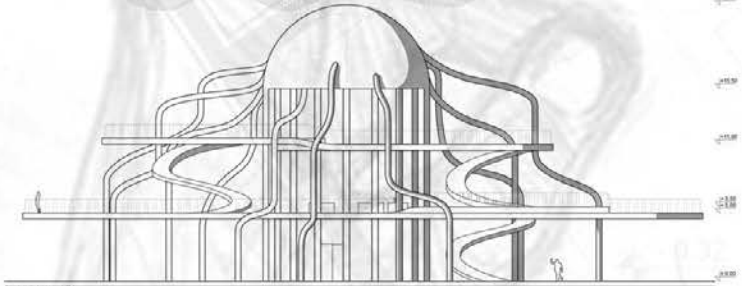

Изглед 2

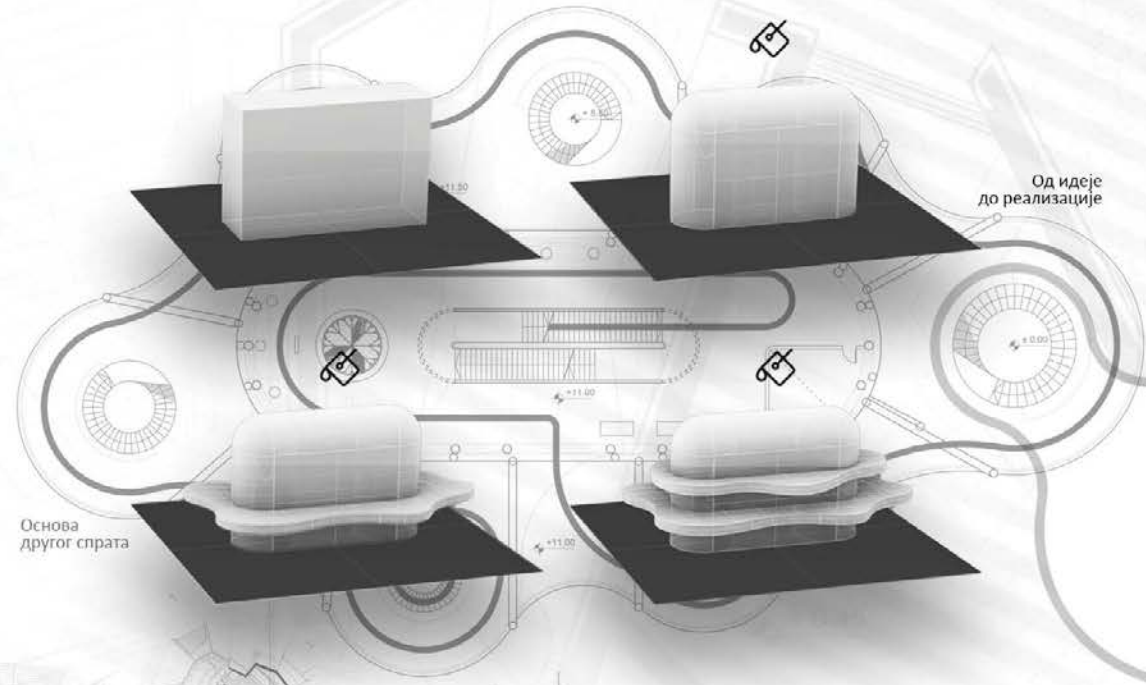

Основа другог спрата

Од идеје до реализације

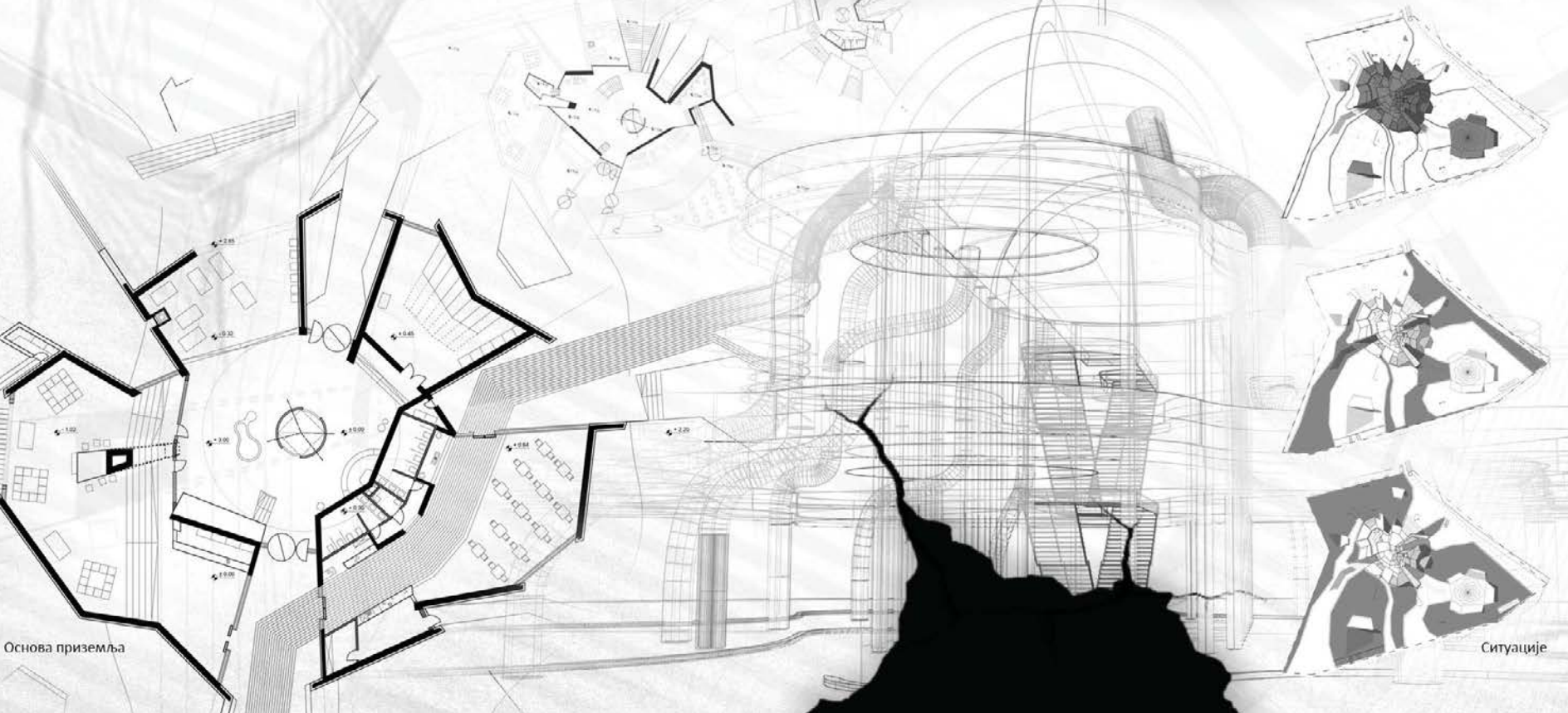

Основа приземља

ТЕМА СТУДИЈА
Простор и облик

наставник:
арх. Иван Рашковић,
редовни професор
др Иван Филиповић
асистент са докторатом

МИХАЈЛО КИТИЋ
2021/11023

Ситуације

ПРОЈЕКАТ ПИО

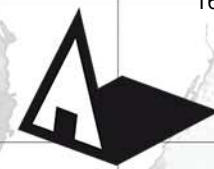

Универзитет у Београду
Архитектонски факултет
ОСНОВНЕ АКАДЕМСКЕ СТУДИЈЕ
АРХИТЕКТУРЕ

школска година 2021/2022
СТУДИЈСКА ЦЕЛИНА 000

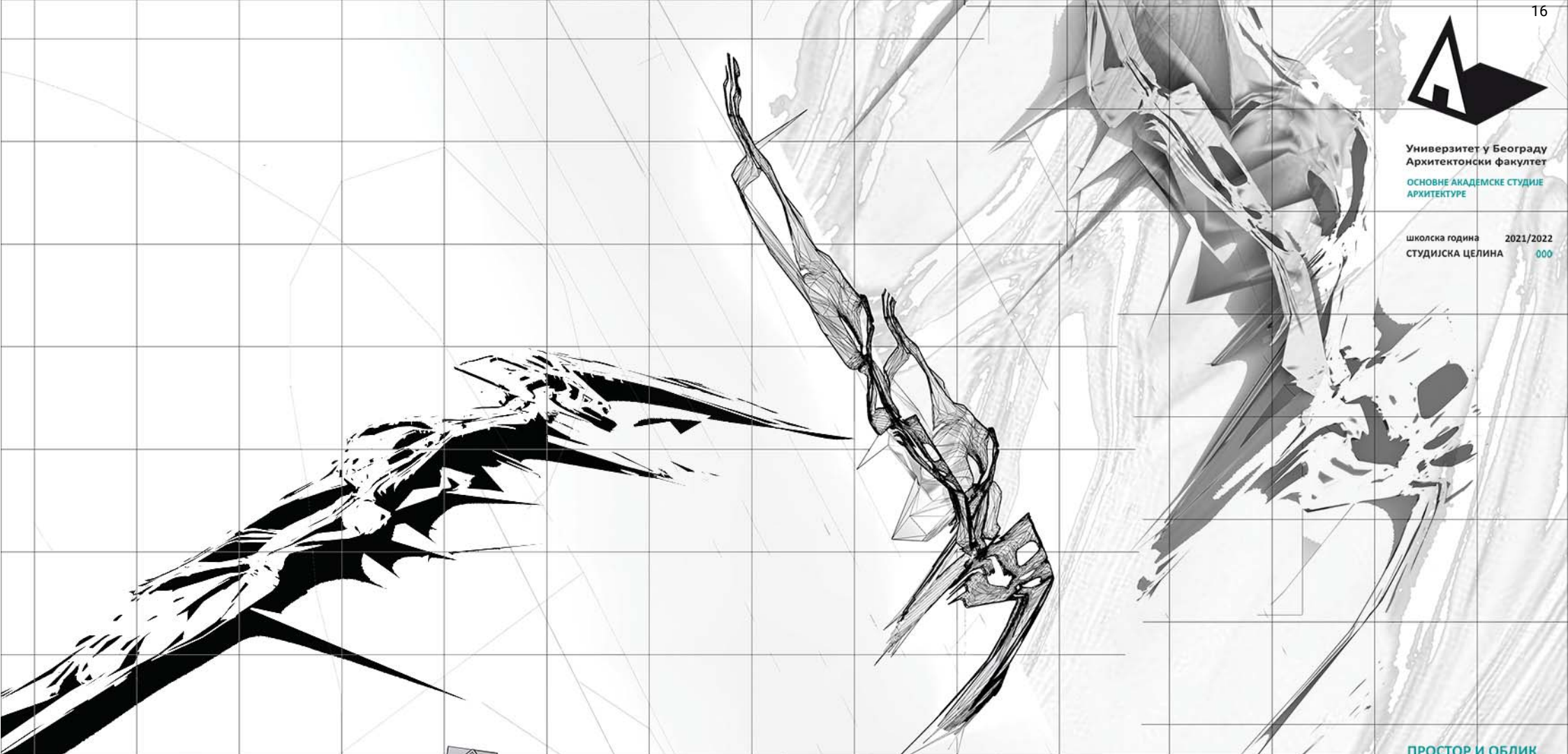

ПРОСТОР И ОБЛИК

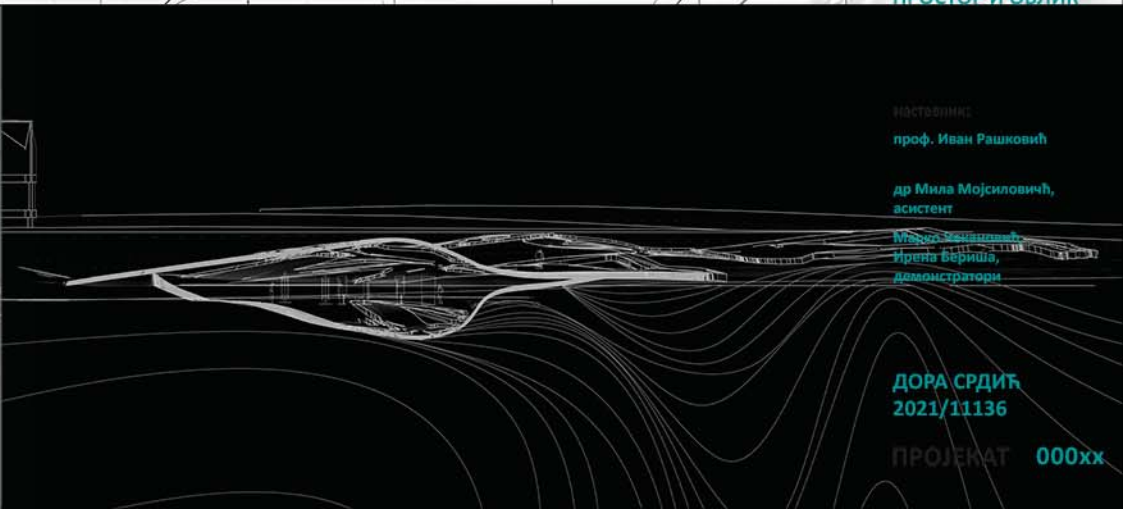

ЧЕСТОВНИК
проф. Иван Рашковић

др Мила Мојсиловић,
асистент

Младен Рајчић
Ирена Бериша,
демонстратори

ДОРА СРДИЋ
2021/11136

ПРОЈЕКАТ 000xx



Универзитет у Београду
Архитектонски факултет

ИНТЕГРИСАНЕ АКАДЕМСКЕ СТУДИЈЕ
АРХИТЕКТУРА

школска година 2021/2022
СТУДИЈСКА ЦЕЛИНА ПИО



ПАВИЉОН

наставник:

арх. ИВАН РАШКОВИЋ,
редовни професор
др АНА ЗОРИЋ,
асистент

Б.арх. ЛАРА КНЕЖЕВИЋ,
демонстратор

Вера Петронијевић
2021/12027

ПРОЈЕКАТ ПИО



Универзитет у Београду
Архитектонски факултет
ОСНОВНЕ АКАДЕМСКЕ СТУДИЈЕ
АРХИТЕКТУРА

школска година 2021/2022
СТУДИЈСКА ЦЕЛИНА С01

УНУТРАШЊОСТ

ОСНОВА ПРИЗЕМЉА

КЛУБ ДОМА
СТУДЕНАТА

АМБИЈЕНТ

наставник:
арх. Иван Рашковић,
професор
арх. Соња Дедић,
асистент
Б. арх. Вања Книжевић,
Александра Радовановић,
демонстратор

Андрија Бањевић
2021_11087

ПРОЈЕКАТ М01А

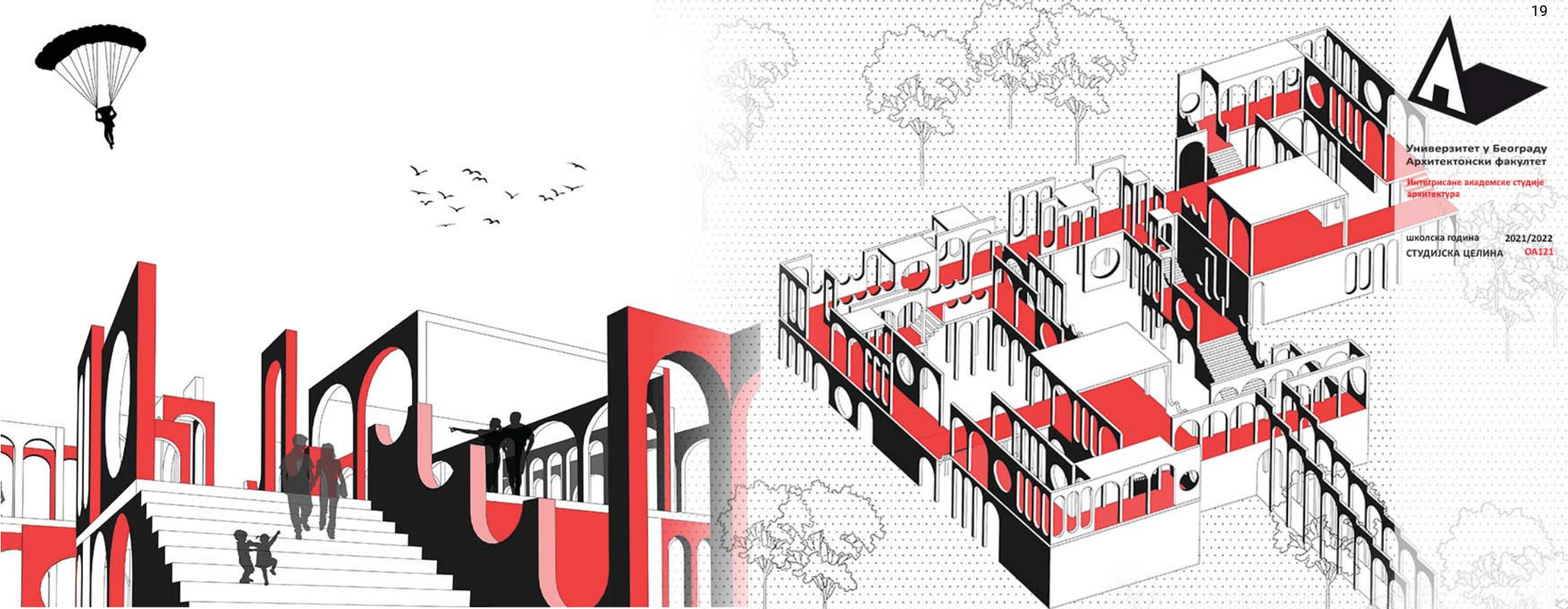

Универзитет у Београду
Архитектонски факултет

Интегрисане академске студије
архитектура

школска година 2021/2022
СТУДИСКА ЦЕЛИНА ОА121

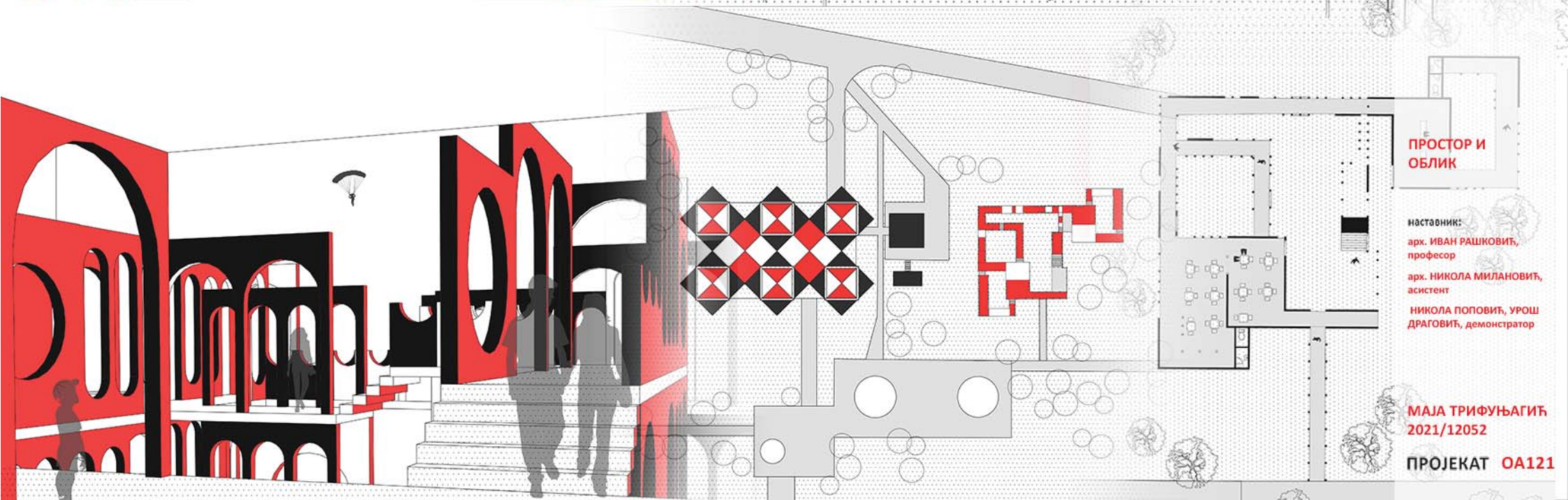

**ПРОСТОР И
ОБЛИК**

наставник:
арх. ИВАН РАШКОВИЋ,
професор
арх. НИКОЛА МИЛАНОВИЋ,
асистент
НИКОЛА ПОПОВИЋ, УРОШ
ДРАГОВИЋ, демонстратор

МАЈА ТРИФУЊАГИЋ
2021/12052

ПРОЈЕКАТ ОА121



Универзитет у Београду
Архитектонски факултет

ОСНОВНЕ АКАДЕМСКЕ СТУДИЈЕ
АРХИТЕКТУРА

школска година 2021/2022
СТУДИЈСКА ЦЕЛИНА
ПРОСТОР И ОБЛИК

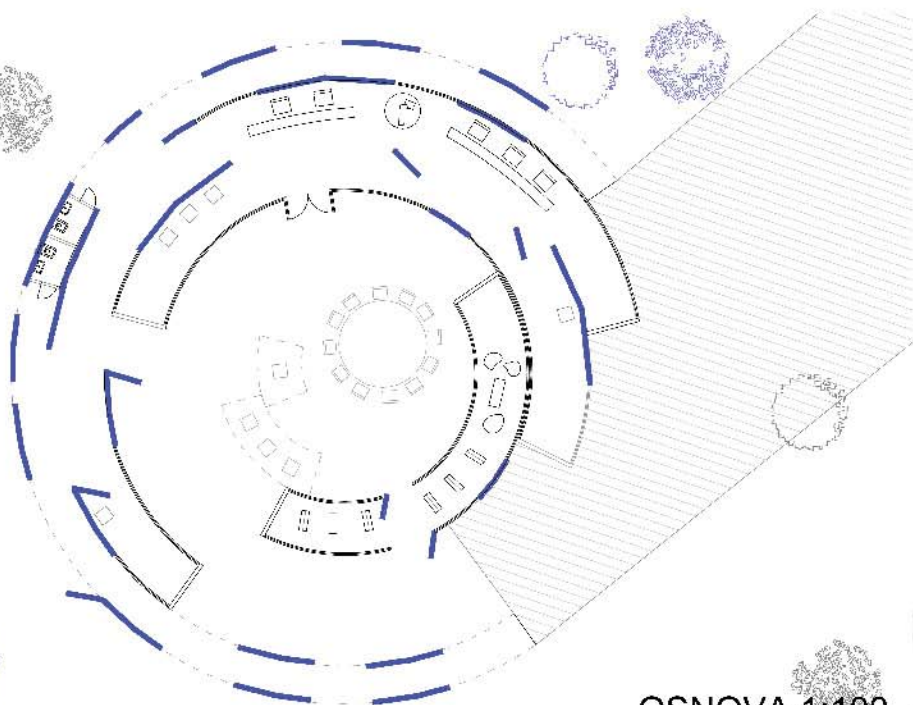

OSNOVA 1:100

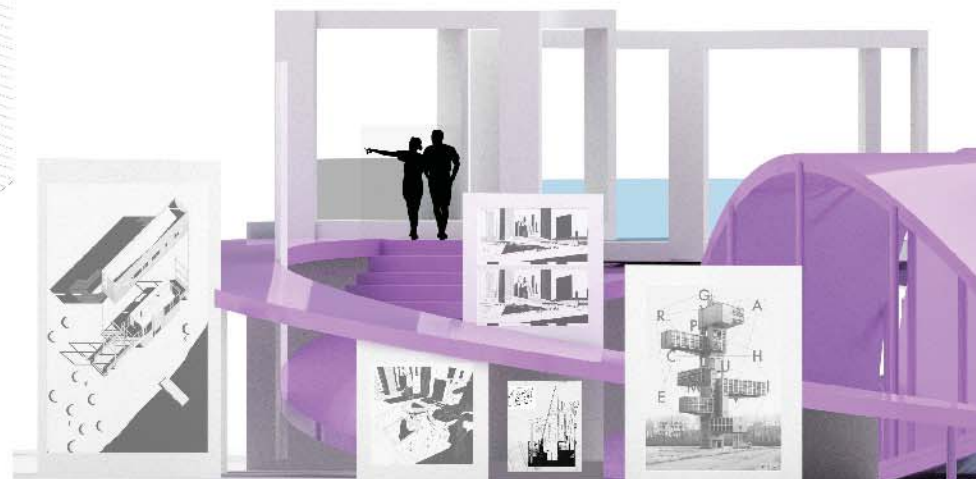

AMBIJENT: DETALJ

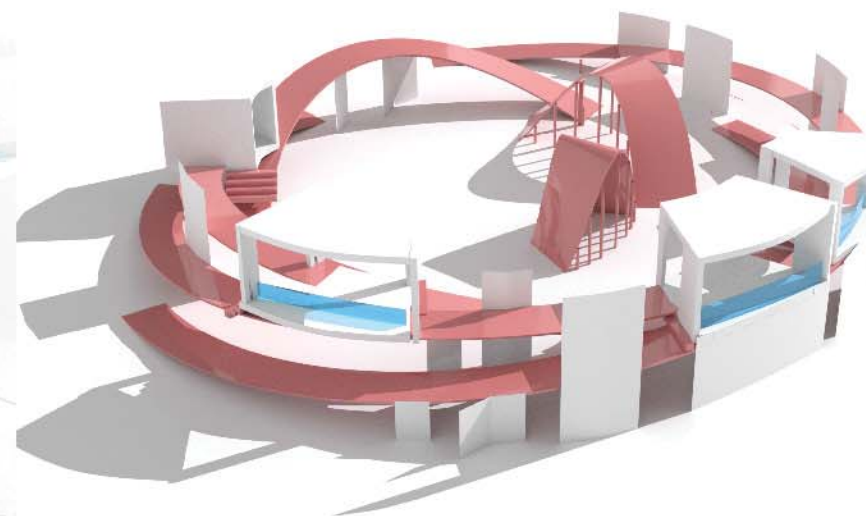
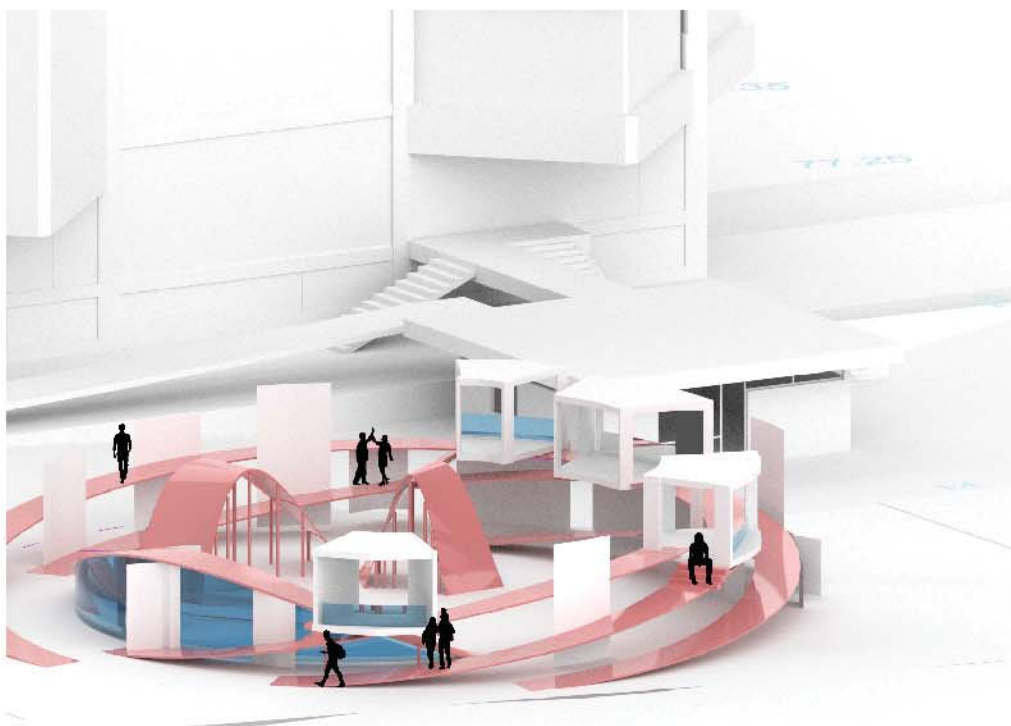

ПАВИЉОН МСУ

наставник:

арх. ИВАН РАШКОВИЋ,
редовни професор

др. НЕМАЊА КОРДИЋ,
асистент

АДА ПАКЉАНАЦ
ЂОРЂЕ СТЕФАНОВИЋ,
демонстратори

СОФИЈА ВРАНИЋ
2021_11014



Универзитет у Београду
Архитектонски факултет

ПРОСТОР И ОБЛИК

школска година 2021/2022

СТУДИЈСКА ЦЕЛИНА ПИО

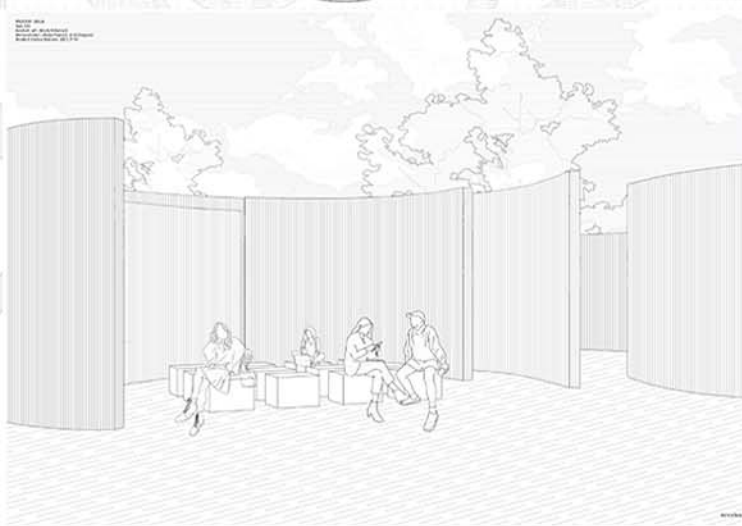
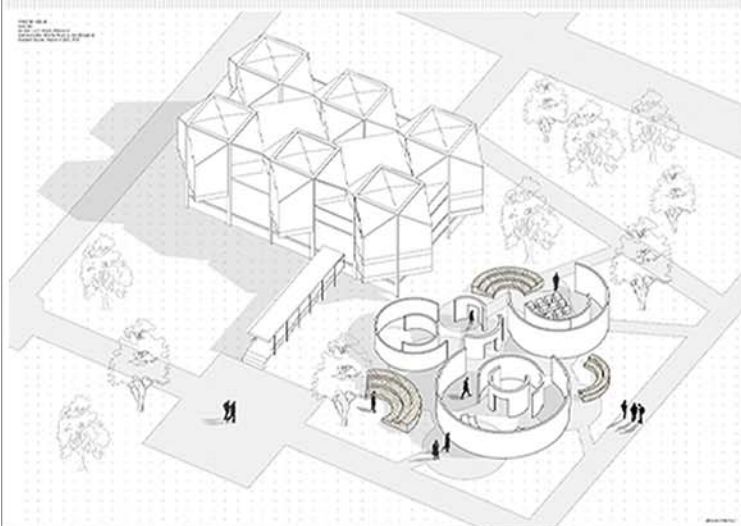
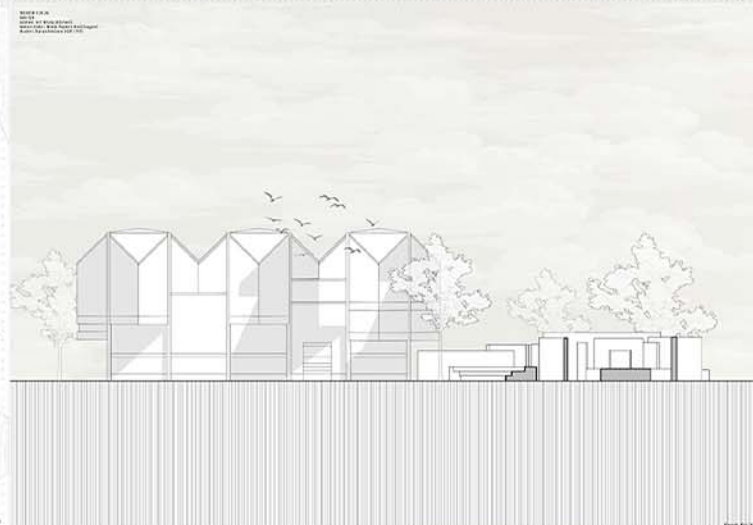
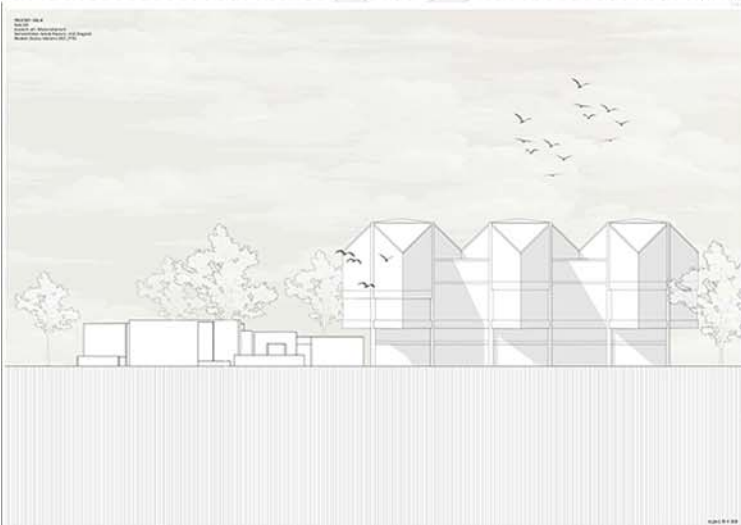
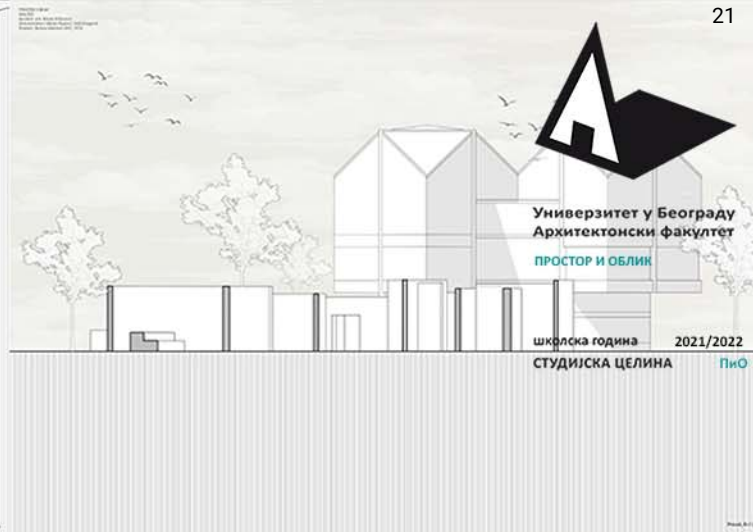
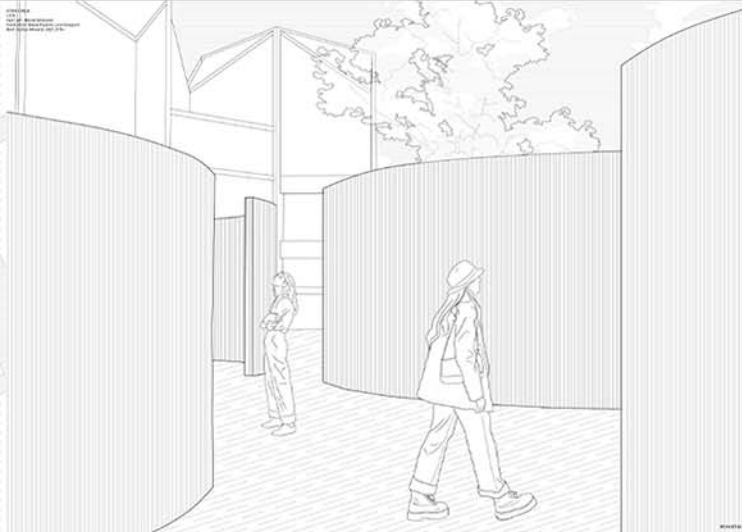
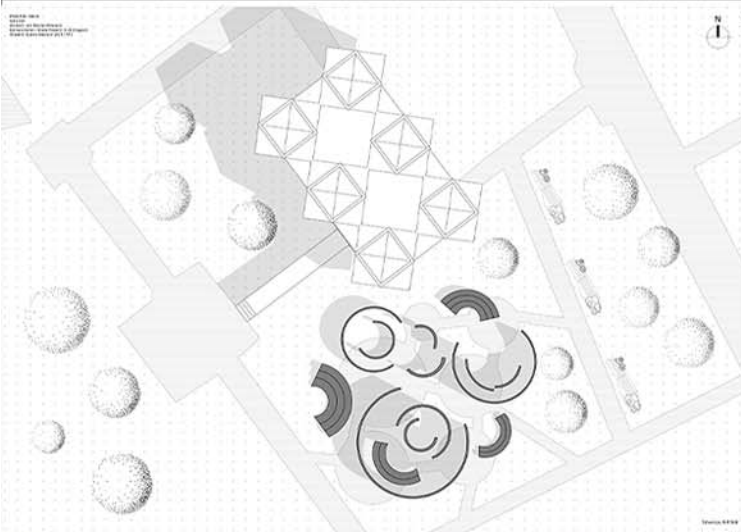

**ПАВИЉОН ПОРЕД
МУЗЕЈА САВРЕМЕНЕ
УМЕТНОСТИ**

наставник:
арх. Иван Рашковић,
редовни професор
арх. Никола Ђилановић,
асистент
Б.арх. Никола Поповић,
Б.арх. Урош Драговић,
демонстратори

ДУШИЦА МЕЧАНИН
2021_11113

ПРОЈЕКАТ



Универзитет у Београду
Архитектонски факултет

Интегрисане академске студије
архитектуре (ИАСА)

школска година 2021/2022
СТУДИЈСКА ЦЕЛИНА ПиО

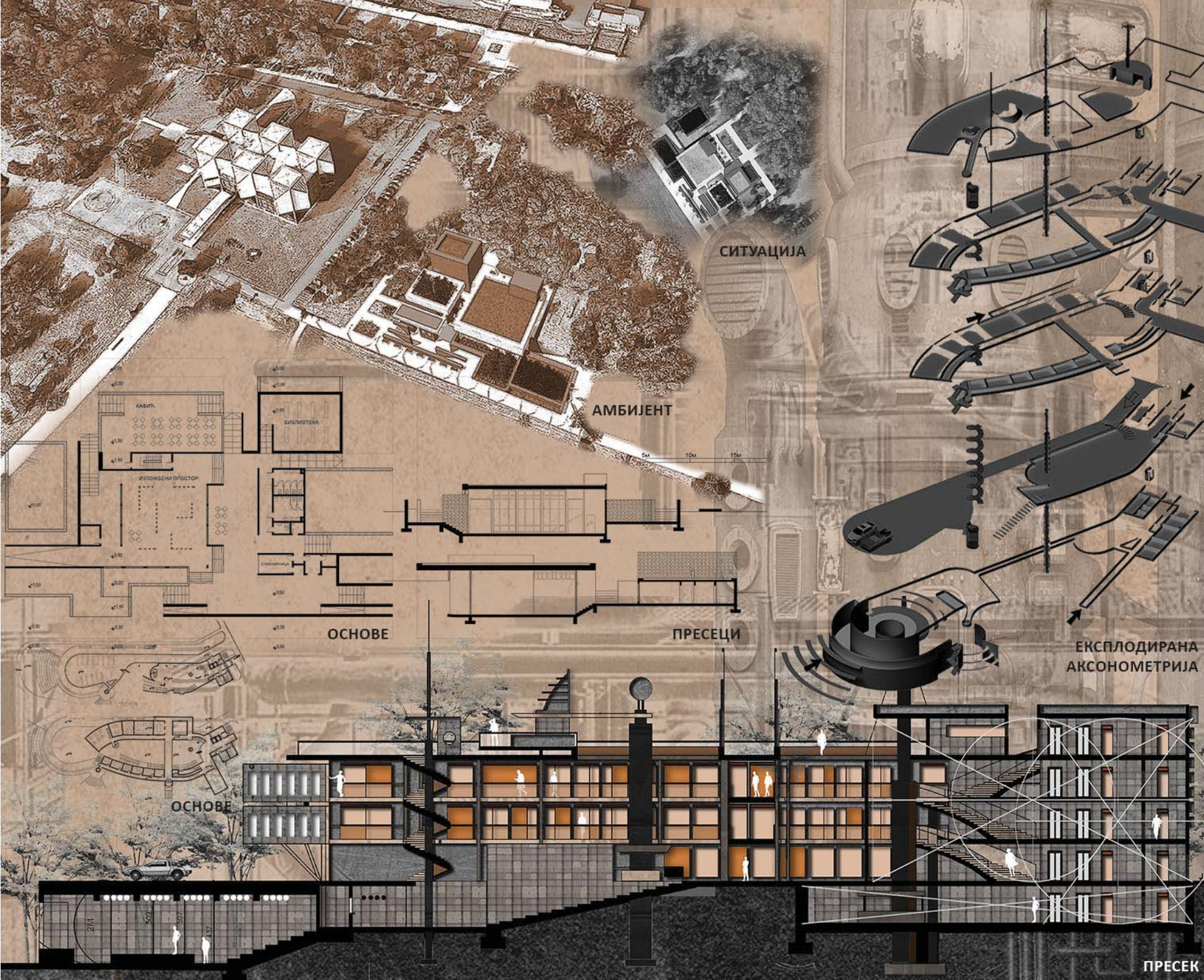

Простор и облик

наставник:

арх. Иван Рашковић,
редовни професор
др Иван Филиповић,
асистент са докторатом

ЂОРЂЕ НИКОЛИЋ
2021/20215

ПРОЈЕКАТ ПиО

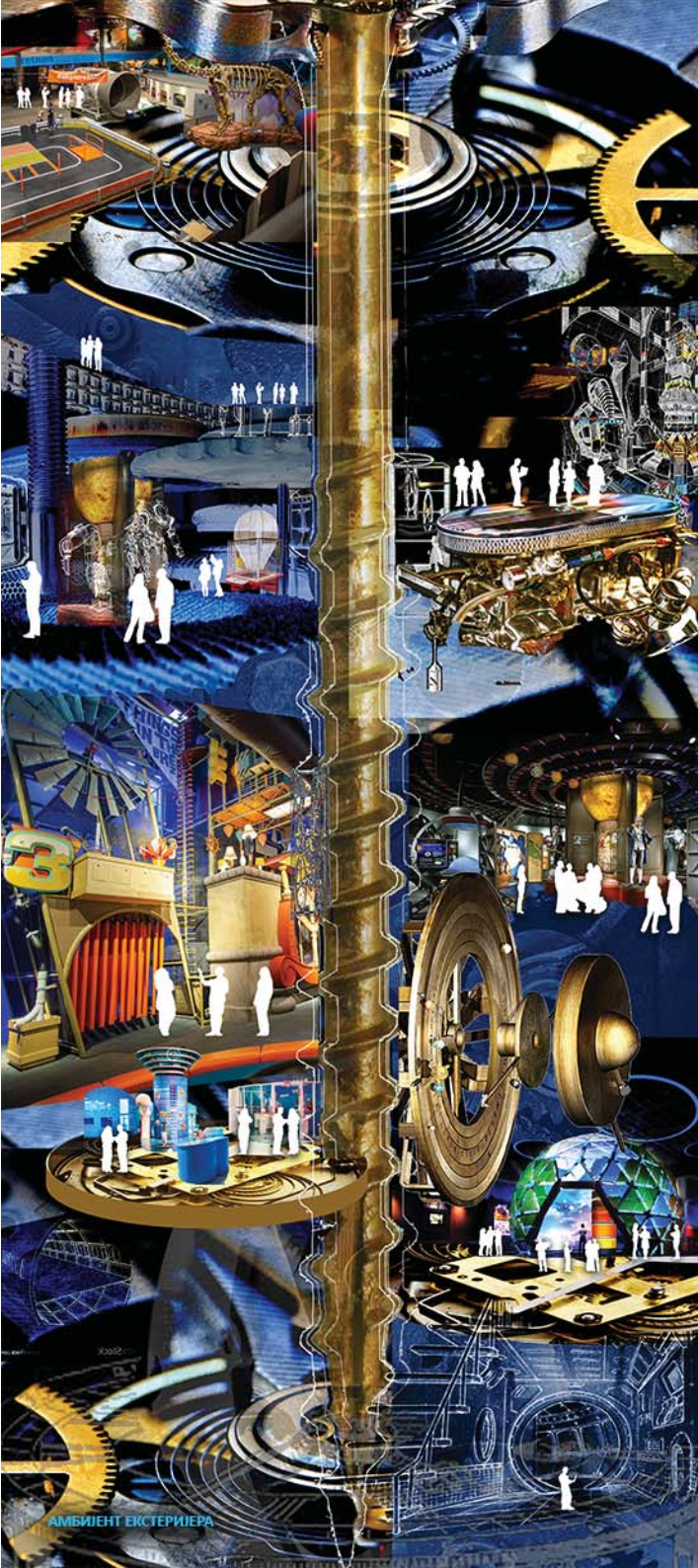

СИТУАЦИОНИ ПЛАН P1:500

ОСНОВА P1:250

Универзитет у Београду
 Архитектонски факултет
 НАВЕСТИ СТУДИЈСКИ ПРОГРАМ
 (пун назив)

Одговорна година 2021/2022

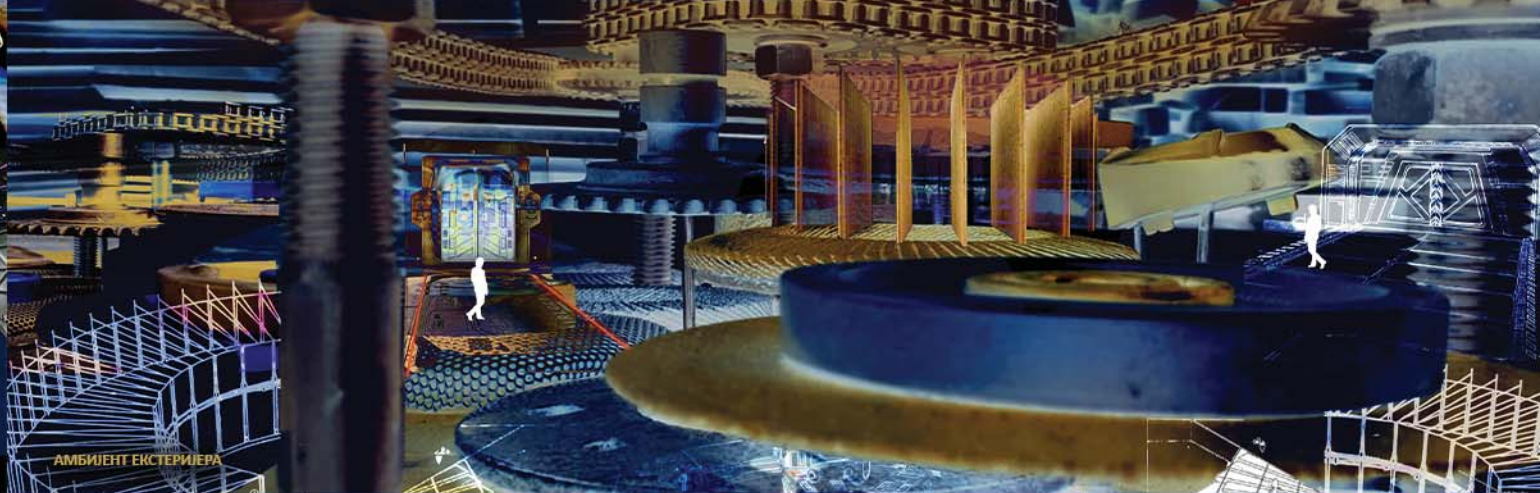

АМБИЈЕНТ ЕКСТЕРИЈЕРА

ТЕМА СТУДИЈА

наставник:
 др/мр/арх. Иван Рашковић,
 наставничко звање
 др/мр/арх. Вања Спасеновић,
 асистент
 Б.арх/М.арх Анастасја Спачковић
 Тијана Петковић,
 демонстратор

МИНА СТАНОЈЕВИЋ
 2021_11236

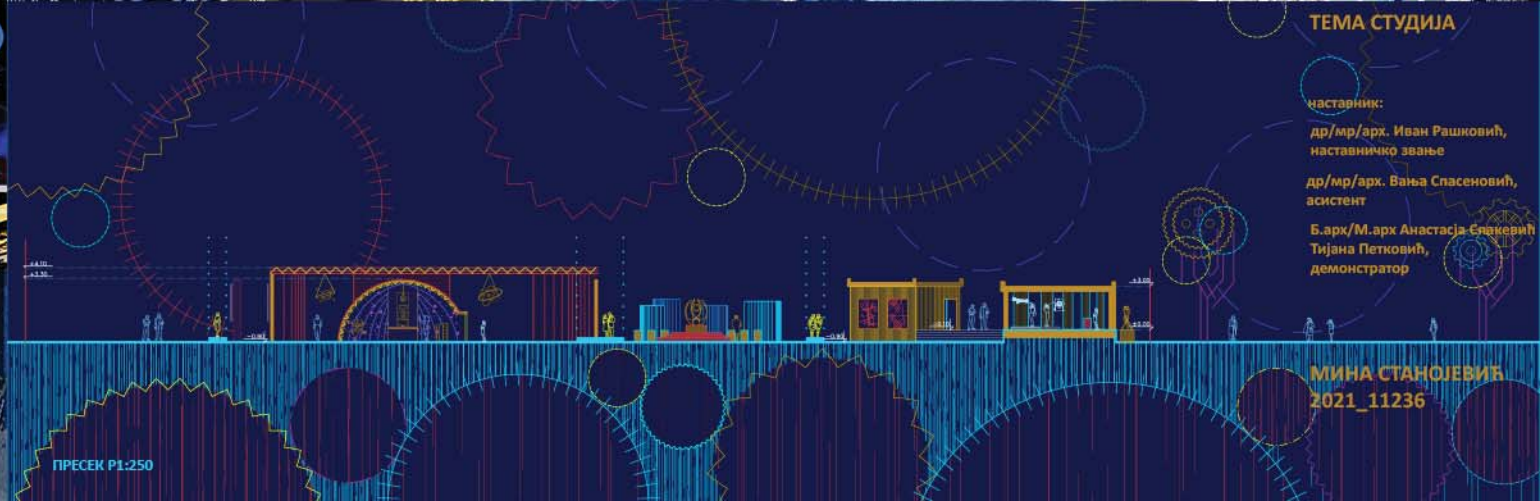

ПРЕСЕК P1:250

АМБИЈЕНТ ЕКСТЕРИЈЕРА



Универзитет у Београду
Архитектонски факултет

ОСНОВНЕ АКАДЕМСКЕ СТУДИЈЕ
АРХИТЕКТУРА
ИНТЕГРИСАНЕ АКАДЕМСКЕ СТУДИЈЕ
АРХИТЕКТУРА

школска година 2021/2022
СТУДИЈСКА ЦЕЛИНА ПиО

СИТУАЦИОНИ ПЛАН

АКСОНОМЕТРИЈА

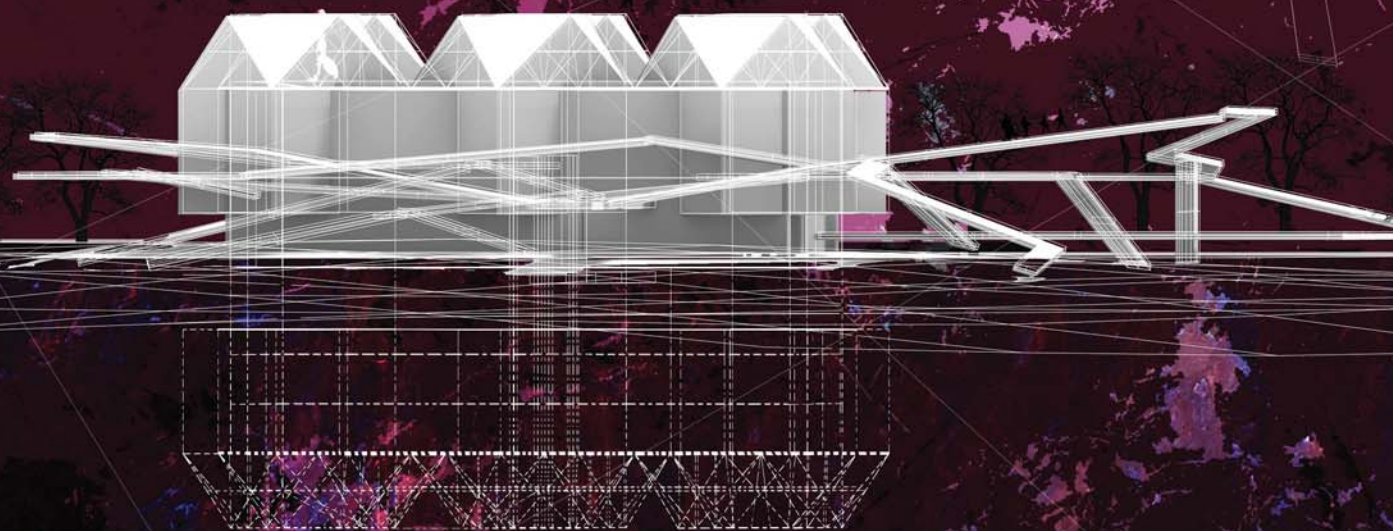

ИЗГЛЕД

ПАВИЉОН

наставник:

арх. ИВАН РАШКОВИЋ,
редовни професор

др АНА ЗОРИЋ,
асистент

Б.арх. ЛАРА КНЕЖЕВИЋ
демонстратор

МАРИЈА ДУЛИЋ
2021/12003

ПРОЈЕКАТ ПиО



Универзитет у Београду
Архитектонски факултет
ПРОСТОР И ОБЛИК

школска година 2021/2022
СТУДИЈСКА ЦЕЛИНА ПИО

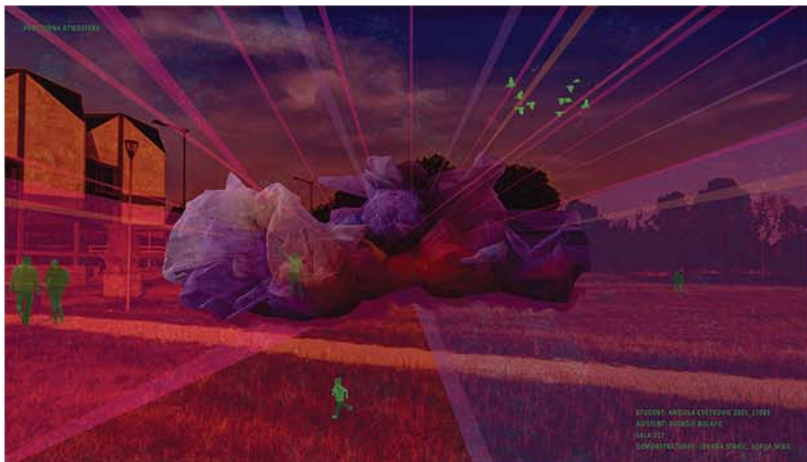

СТУДИЈА: АНЂЕЛА ЦВЕТКОВИЋ 2021_11085
АУДИЈЕНТ: БОРИС БАЈАК
ИЛИЈА ЈЕЋИ
САОПРАВОЂАЉИЦИ: ЈОВАНА СТАКИЋ, СОФИЈА СПАИЋ

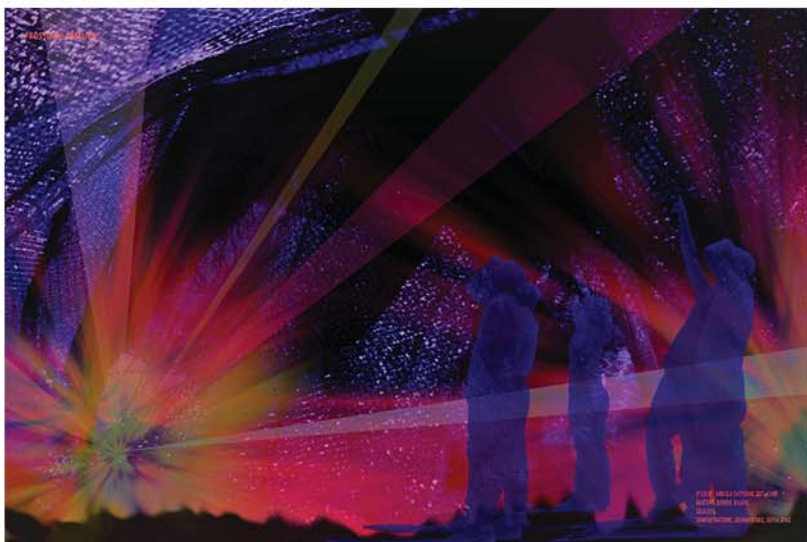
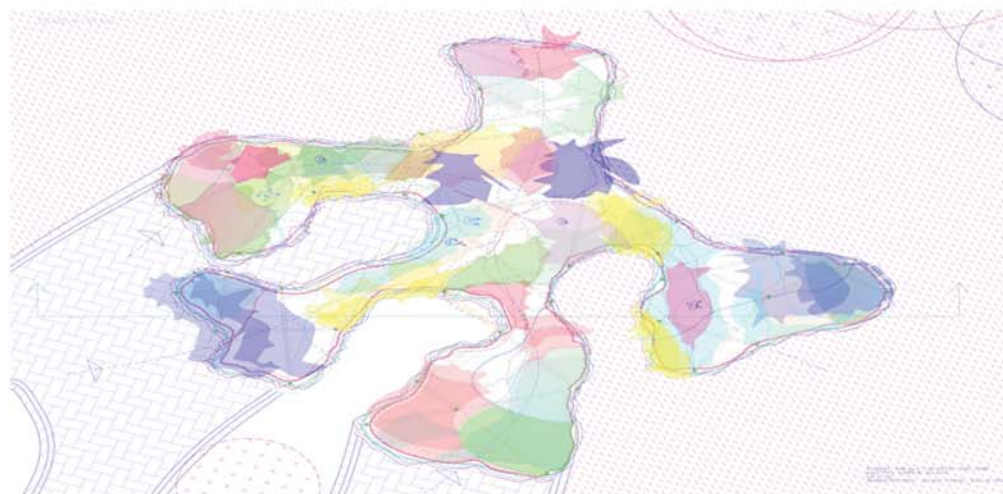
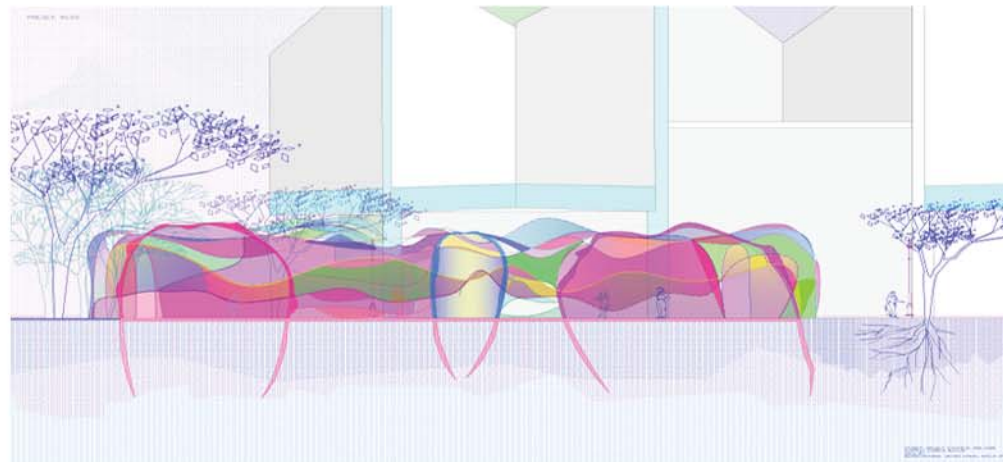

СТУДИЈА: АНЂЕЛА ЦВЕТКОВИЋ 2021_11085
АУДИЈЕНТ: БОРИС БАЈАК
ИЛИЈА ЈЕЋИ
САОПРАВОЂАЉИЦИ: ЈОВАНА СТАКИЋ, СОФИЈА СПАИЋ



ПРОМЕНЉИВИ
ПРОСТОР: ПАВИЉОН

НАСТАВНИК:

арх. Иван Рашковић
професор

арх. Ђорђе Булајић,
асистент

арх. Јована Стакић,
арх. Софија Спаић
демонстратор

АНЂЕЛА ЦВЕТКОВИЋ
2021_11085

ПРОЈЕКАТ 00003



Универзитет у Београду
Архитектонски факултет

НАВЕСТИ СТУДИЈСКИ ПРОГРАМ
(пун назив)

школска година 2021/2022
СТУДИЈСКА ЦЕЛИНА 000

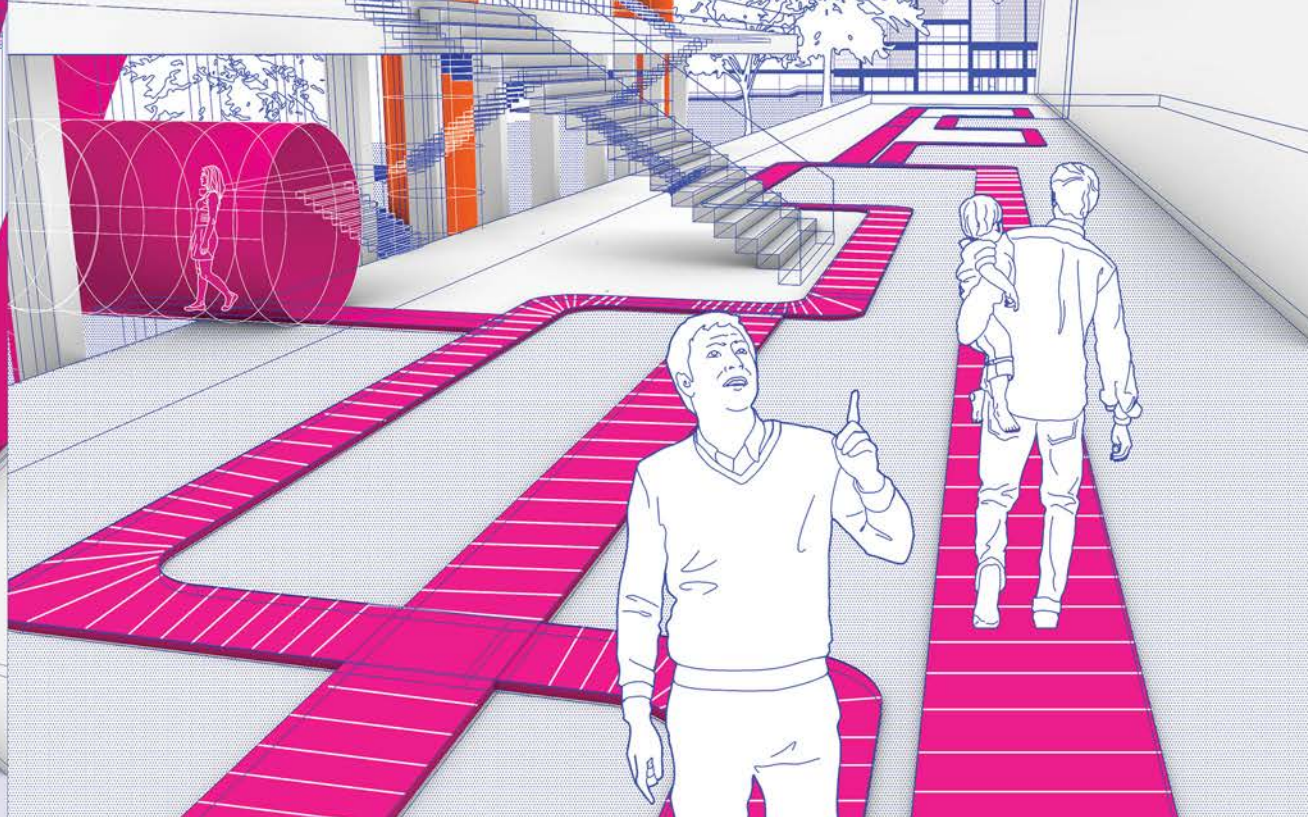

Axonometria / Sara Sindelić / Asistent-Vanja Spasenović/Demonstratorica/Anastasija Spalević, Tijana Petković/Sala 218

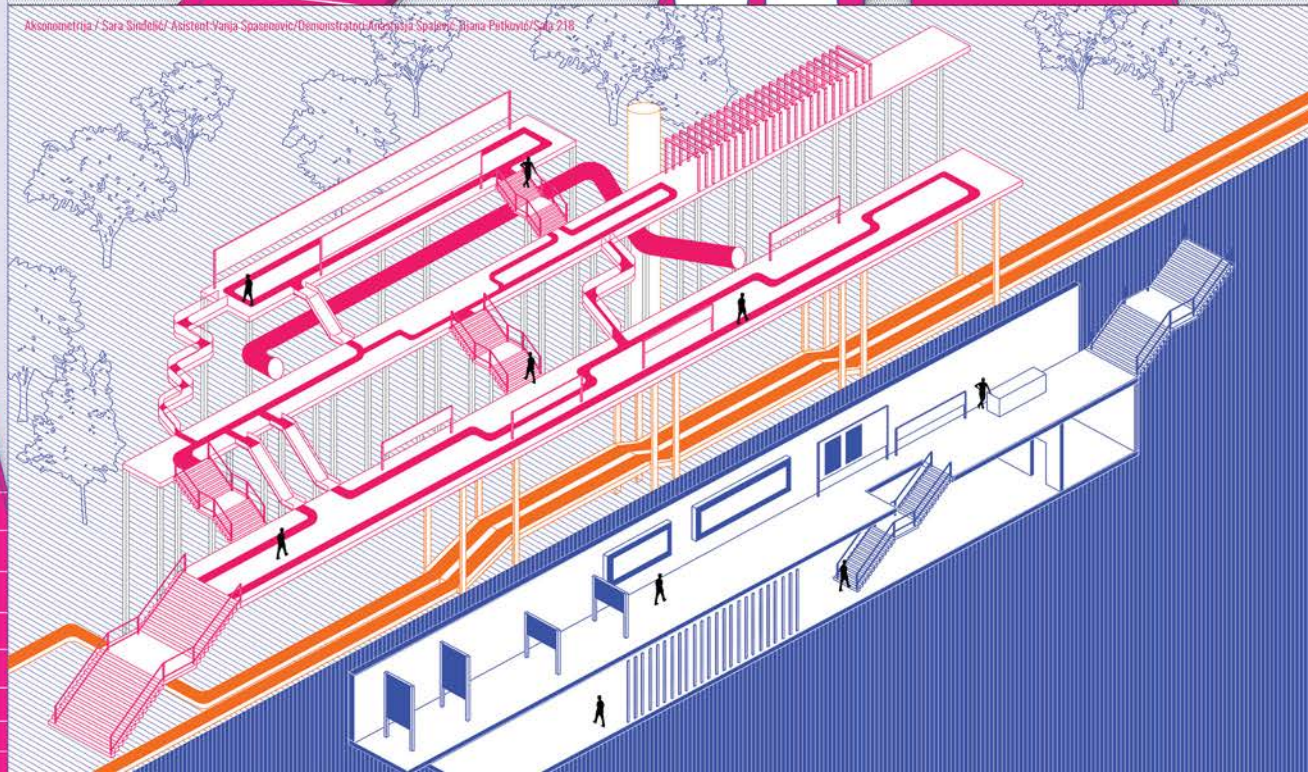

ПРОСТОР И ОБЛИК

наставник:

Иван Рашковић,
професор

Вања Спасеновић,
асистент

Анастасја Спалевић,
Тијана Петковић,
демонстратори

САРА СИНЂЕЛИЋ
2021/11217

ПРОЈЕКАТ ПИО

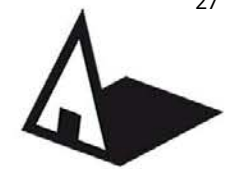

Универзитет у Београду
Архитектонски факултет
Основне академске студије
архитектура (ОАСА)

школска година 2021/2022
СТУДИЈСКА ЦЕЛИНА ПИО



амбијент



аксонометрија

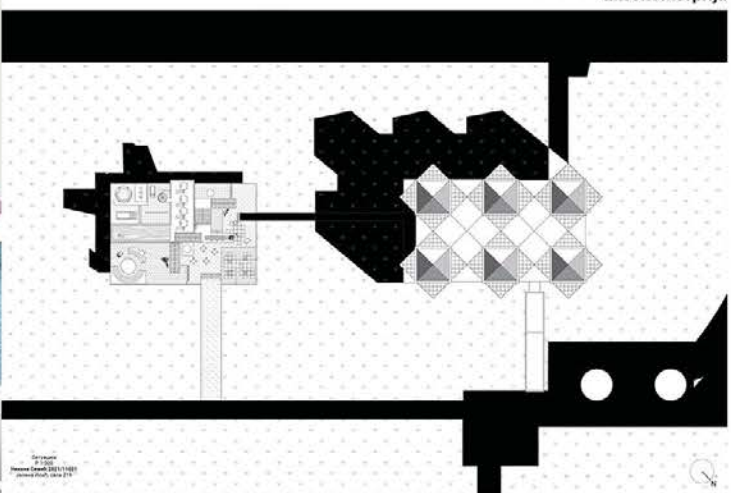

ситуација

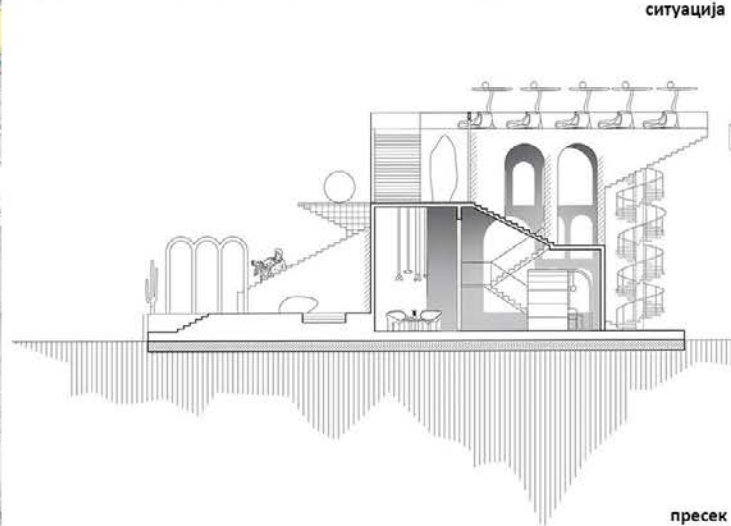

пресек

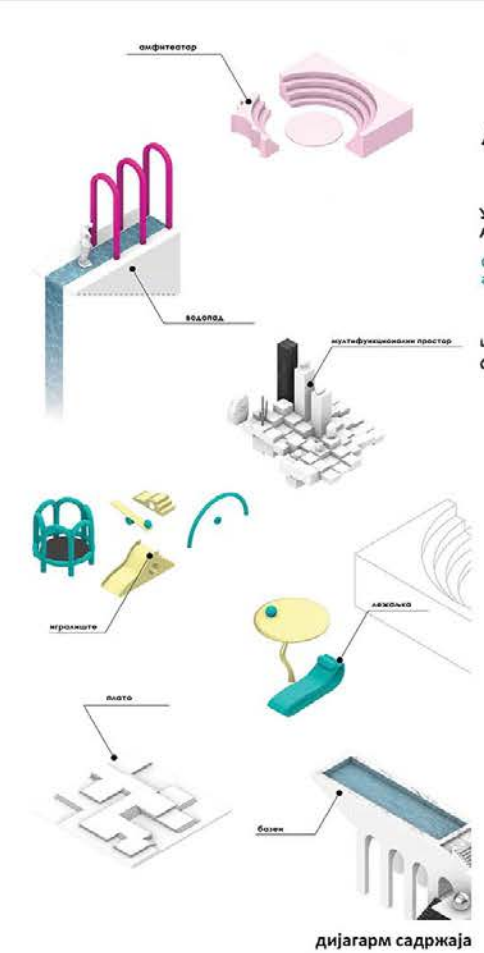

дијаграм садржаја

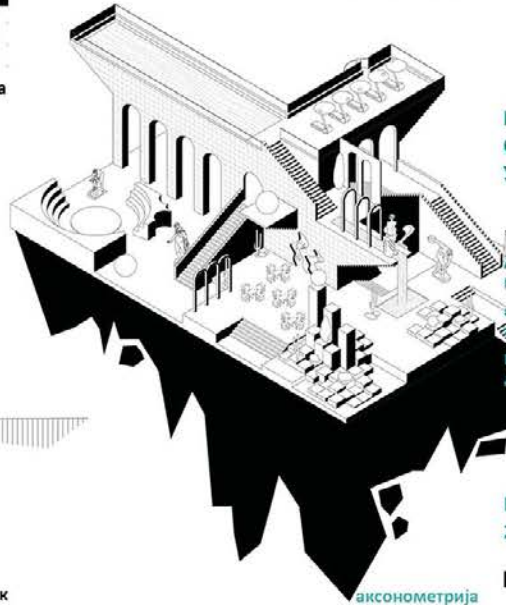

аксонометрија

ПАВИЉОН МУЕЗА
САВРЕМЕНЕ
УМЕТНОСТИ

наставник:
Др ИВАН РАШКОВИЋ,
редовни професор
Др ЈЕЛЕНА ИЛИЋ,
асистент
Б.арх ДАНИЛО ФАТИЋ,
демонстратор

НИКОЛА СИМИЋ
2021/11021

ПРОЈЕКАТ



Универзитет у Београду
Архитектонски факултет

Основне академске студије
архитектуре (ОАСА)

школска година 2021/2022
СТУДИЈСКА ЦЕЛИНА **ПиО**

амбијент у перспективи

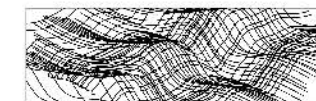
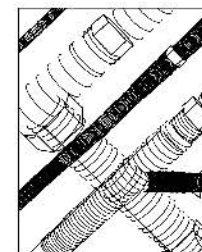
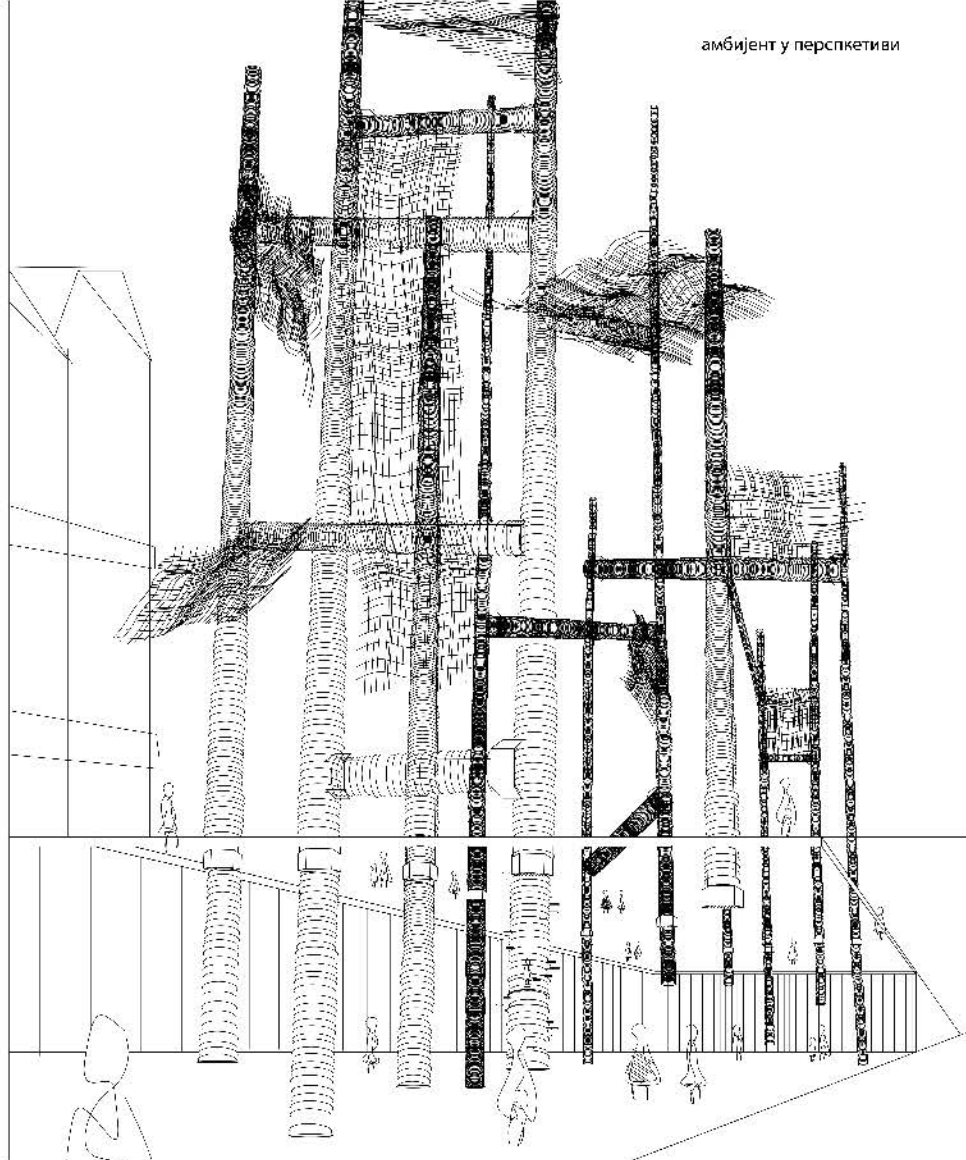

пресек павиљона

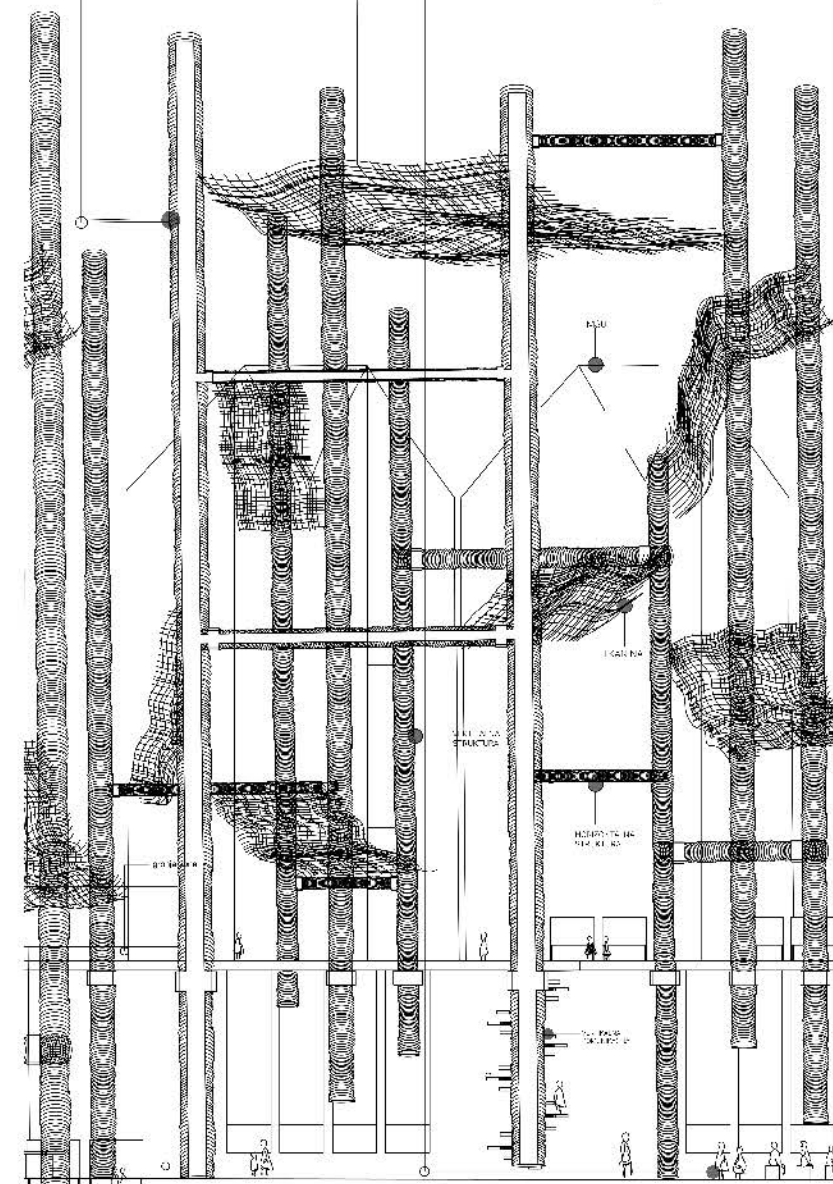
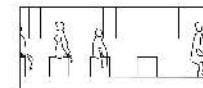
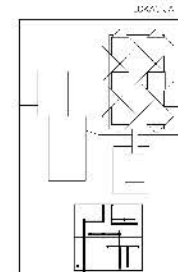

Простор и облик

НАСТАВНИК:

архитекта **Иван Рашковић**,
редован професор

асистент **Снежана Златковић**

демонстратори:
Андреј Јовановић
Весна Јанковић

ИВА ПЕЈОВИЋ
2021/11007

ПРОЈЕКАТ **ПиО**

амбијенти павиљона

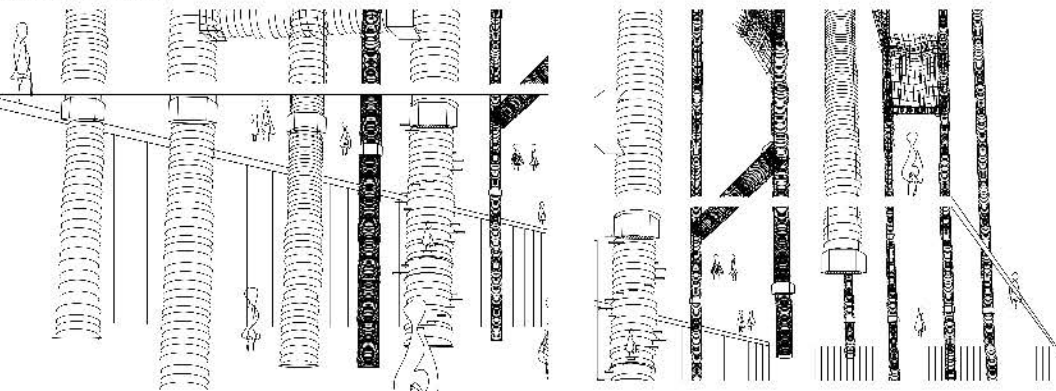



Универзитет у Београду
Архитектонски факултет
ОСНОВНЕ АКАДЕМСКЕ СТУДИЈЕ
(ОАСА)

школска година 2021/2022
СТУДИЈСКА ЦЕЛИНА ПЛО

ПАВИЉОН МУЗЕЈА
САВРЕМЕНЕ
УМЕТНОСТИ

наставник:
арх. Иван Рашковић, р. проф.

арх. Јелена Илић, асистент

Б.арх.Данило Фатић,
демонстратор

Наталија Руменић
2021/11135

ПРОЈЕКАТ



Универзитет у Београду
Архитектонски факултет
ИНТЕГРИСАНЕ АКАДЕМСКЕ СТУДИЈЕ-
АРХИТЕКТУРА

школска година 2021/2022
СТУДИЈСКА ЦЕЛИНА ПиО



ОСНОВА

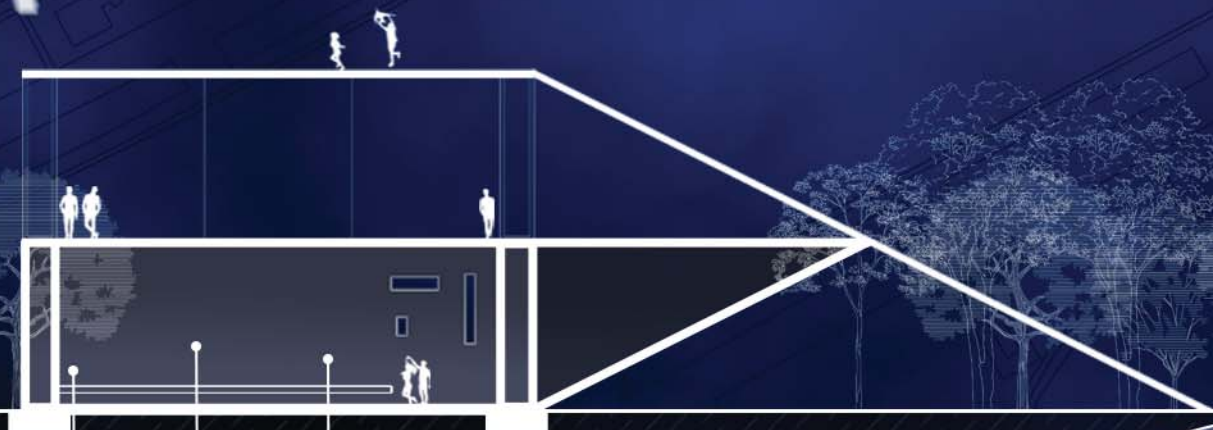

ПРЕСЕК

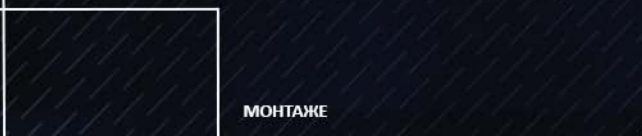

МОНТАЖЕ



ПАВИЉОН

наставник:
проф. Иван Рашковић

др Јелена Богосављевић,
асистент са докторатом

ДУШАН ЗЕЦ
2021/12063

ПРОЈЕКАТ ПиО



Универзитет у Београду
 Архитектонски факултет
 ОСНОВНЕ АКАДЕМСКЕ СТУДИЈЕ
 АРХИТЕКТУРА (ОАСА)
 школска година 2021/2022
 СТУДИЈСКА ЦЕЛИНА С016



Атмосфера павиљона - споља



Ситуација



Попречни пресек атмосфера



ПАВИЉОН МСУ

наставник:
 арх. ИВАН РАШКОВИЋ, редовни
 професор

маст. инж. арх. ДЕЈАН
 ТОДОРОВИЋ, асистент

инж. арх. ФИЛИП ПОПОВИЋ,
 демонстратор

АЊА СТОЈАНОВИЋ,
 2021_11180

Атмосфера павиљона током изложбе

ПРОЈЕКАТ С016



Универзитет у Београду
Архитектонски факултет
ПРОСТОР И ОБЛИК

школска година 2021/2022
СТУДИЈСКА ЦЕЛИНА 000

Аксометрија

Амбијент

Ситуација

ПРОМЕНЉИВИ
ПРОСТОР: ПАВИЉОН

НАСТАВНИК:

арх. Иво Рашковић,
професор

арх. Драго Мојсиловић,
асистент

Марија Бернша,
демонстратор

Марио Чекановић,
демонстратор

ЕЛЕНА ТАНАСКОВИЋ
2021/11041

ПРОЈЕКАТ 00003



Универзитет у Београду
Архитектонски факултет
ОСНОВНЕ АКАДЕМСКЕ СТУДИЈЕ
АРХИТЕКТУРЕ

школска година 2021/2022
СТУДИЈСКА ЦЕЛИНА

**ПРОСТОР И ОБЛИК
АНЕКС МУЗЕЈА
САВРЕМЕНИХ
УМЕТНОСТИ**

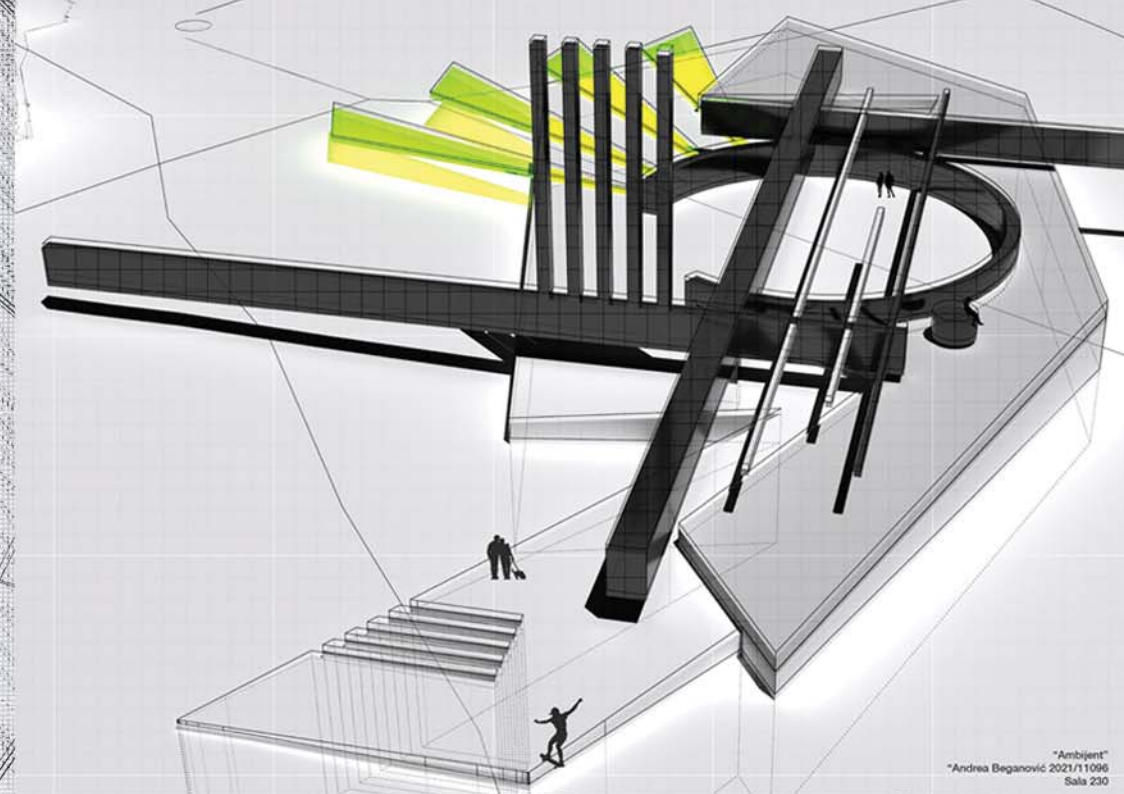

"Ambijent"
*Andrea Beganović 2021/11096
Sala 230

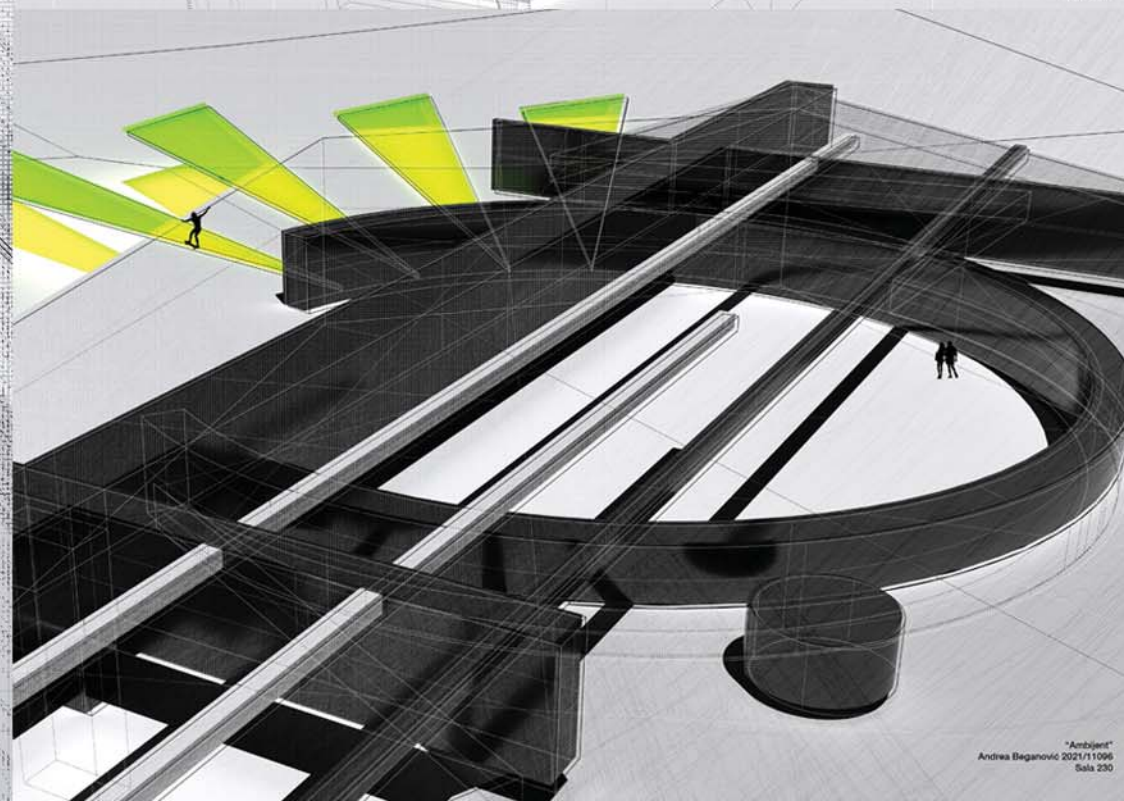

"Ambijent"
*Andrea Beganović 2021/11096
Sala 230

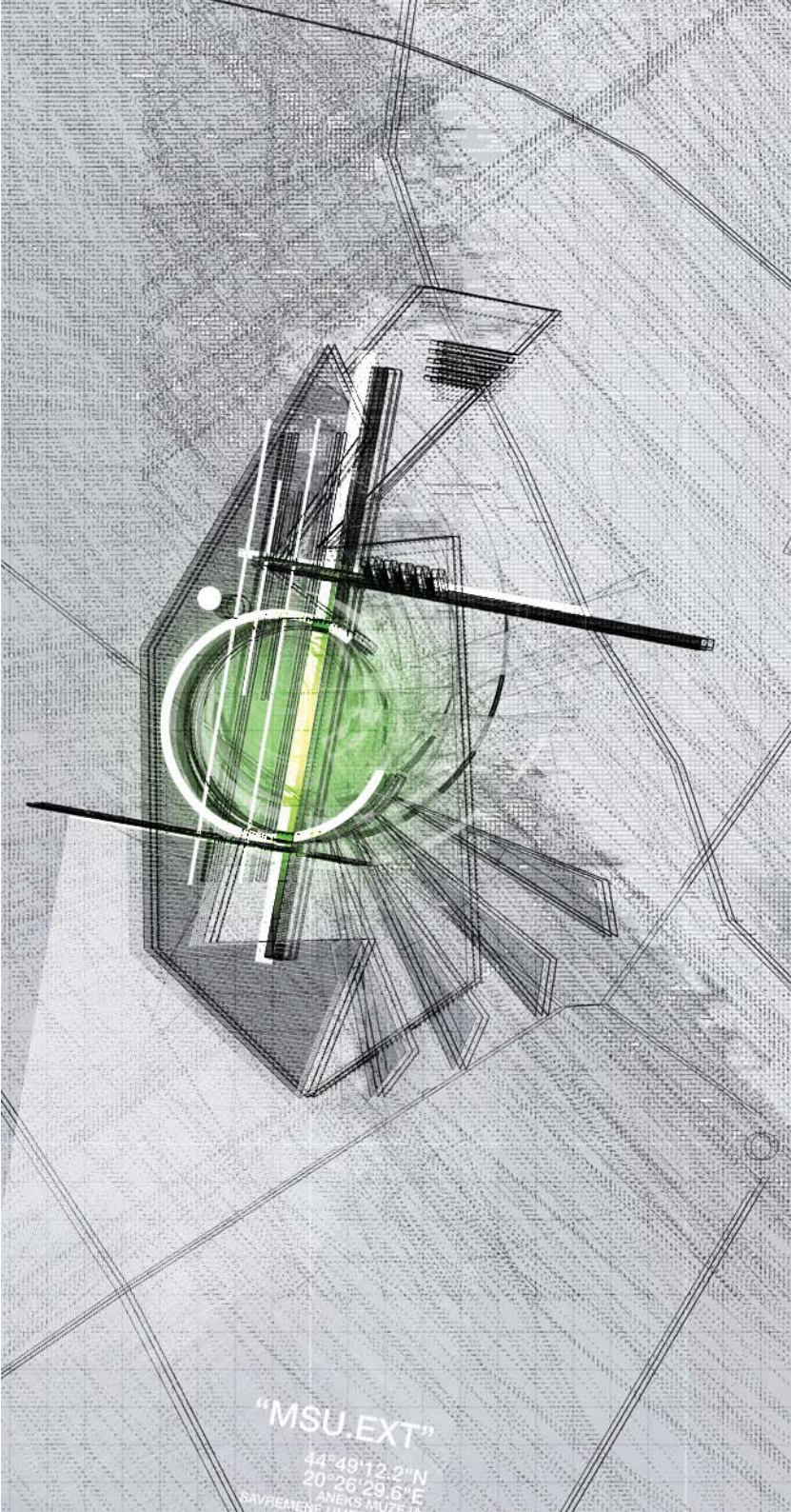

"MSU.EXT"

44°49'12.2"N
20°26'29.6"E
АНЕКС МУЗЕЈА
САВРЕМЕНИХ УМЕТНОСТИ

НАСТАВНИК:
арх. ИВАН РАШКОВИЋ,
редовни професор

др МИЛА МОЈСИЛОВИЋ,
асистент

арх. Ирена Бериша,
демонстратор
арх. Марко Ђукановић,
демонстратор

АНДРЕА БЕГАНОВИЋ
2021/11096

ПРОЈЕКАТ ПИО



Универзитет у Београду
Архитектонски факултет
ОСНОВНЕ АКАДЕМСКЕ СТУДИЈЕ
АРХИТЕКТУРЕ (ОАСА)

школска година 2021/2022
СТУДИЈСКА ЦЕЛИНА 000

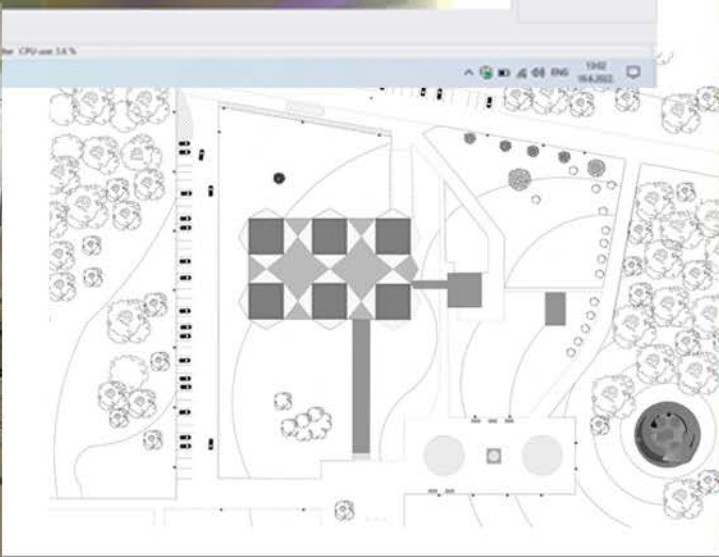
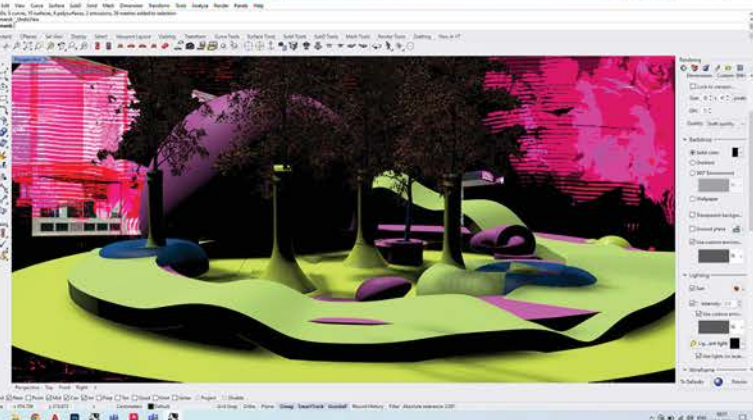
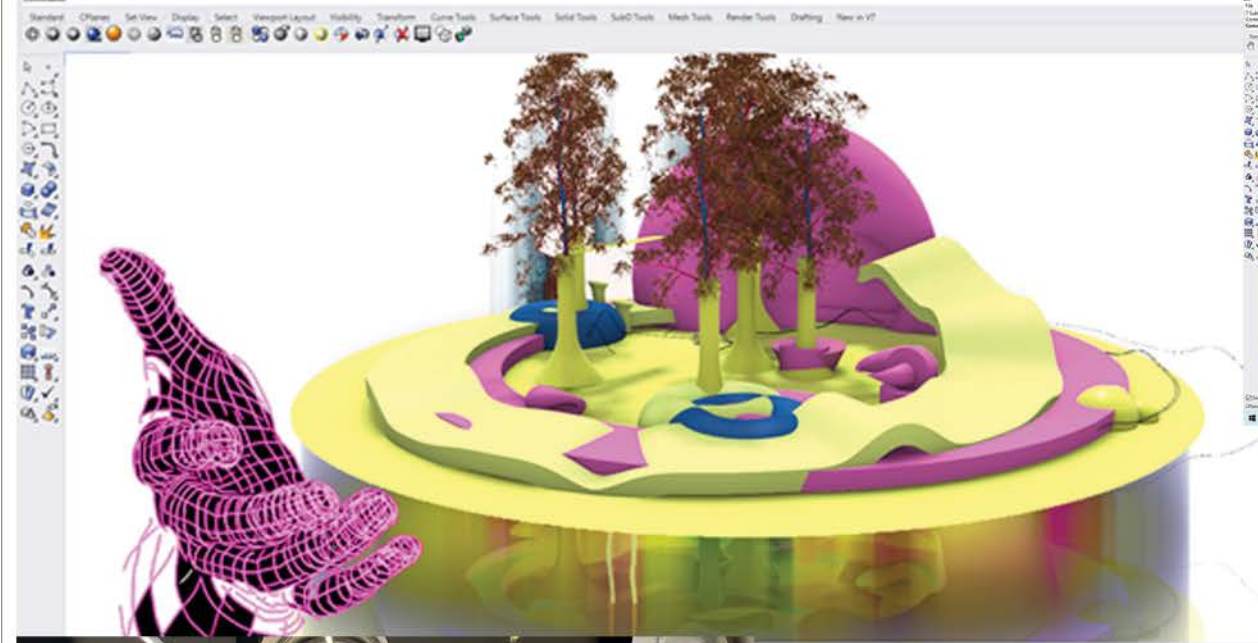
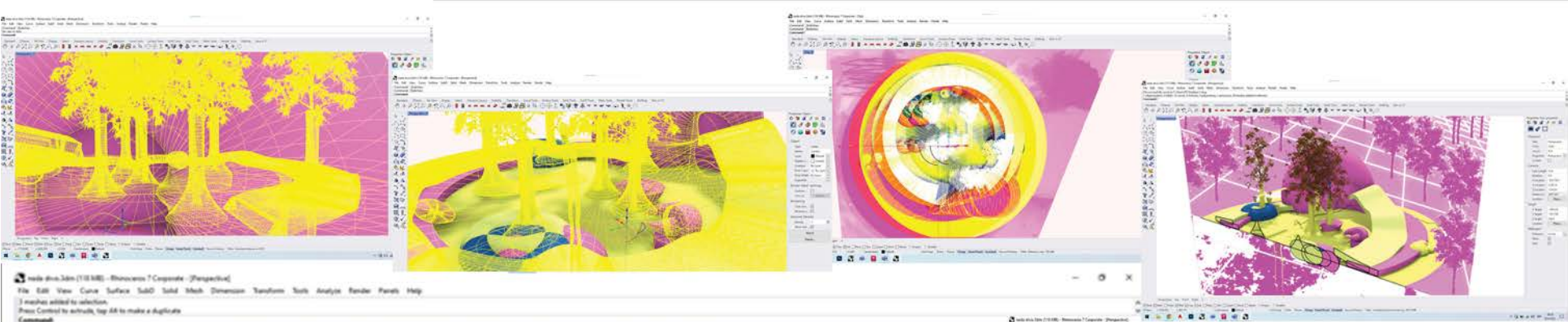

ПРОСТОР И ОБЛИК-ПАВИЉОН

НАСТАВНИК:
арх. ИВАН РАШКОВИЋ,
професор
арх. БОРЂЕ БУЛАЈИЋ,
асистент
арх. ЈОВАНА СТАКИЋ,
демонстратор
арх. СОФИЈА СПАИЋ,
демонстратор

НЕДА СРЕТЕНОВИЋ
2021_11205

ПРОЈЕКАТ 00003



Универзитет у Београду
Архитектонски факултет

ОСНОВНЕ АКАДЕМСКЕ СТУДИЈЕ
АРХИТЕКТУРЕ (ОАСА)

школска година 2021/2022
СТУДИЈСКА ЦЕЛИНА 000

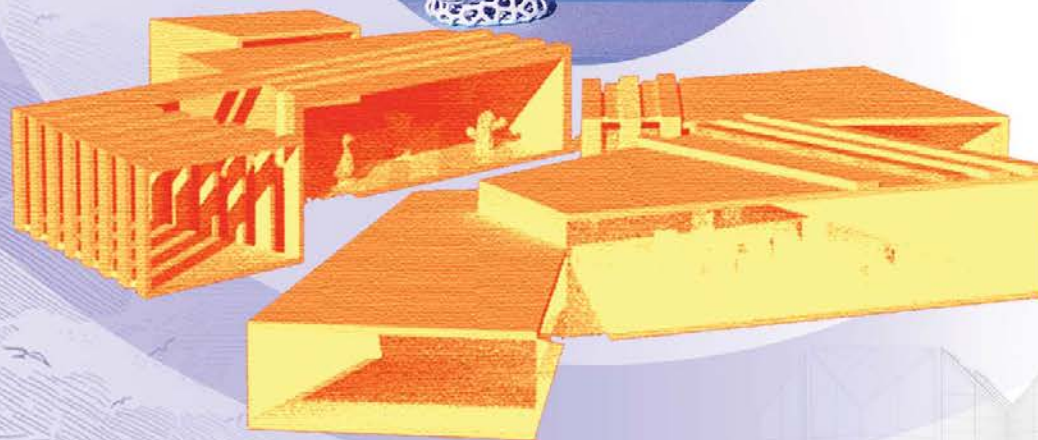
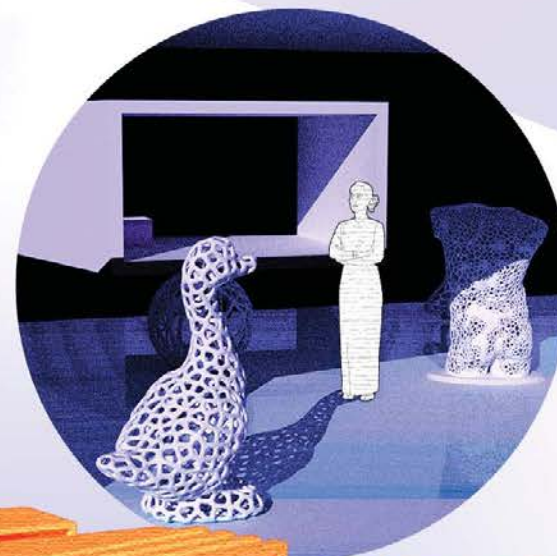
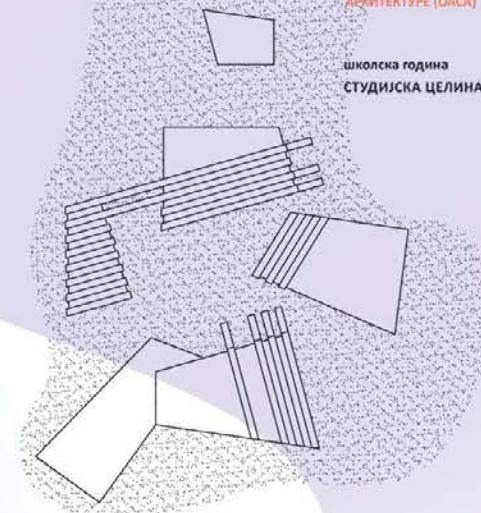

ПРОСТОР И ОБЛИК -
ПАВИЉОН

наставник:

арх ИВАН РАШКОВИЋ,
професор

др БОЈАНА ЈЕРКОВИЋ -
БАБОВИЋ, асистент

арх НАЂА БРАНКОВИЋ,
демонстратор

УНА СОВИЉ
2021/11171

ПРОЈЕКАТ 00003

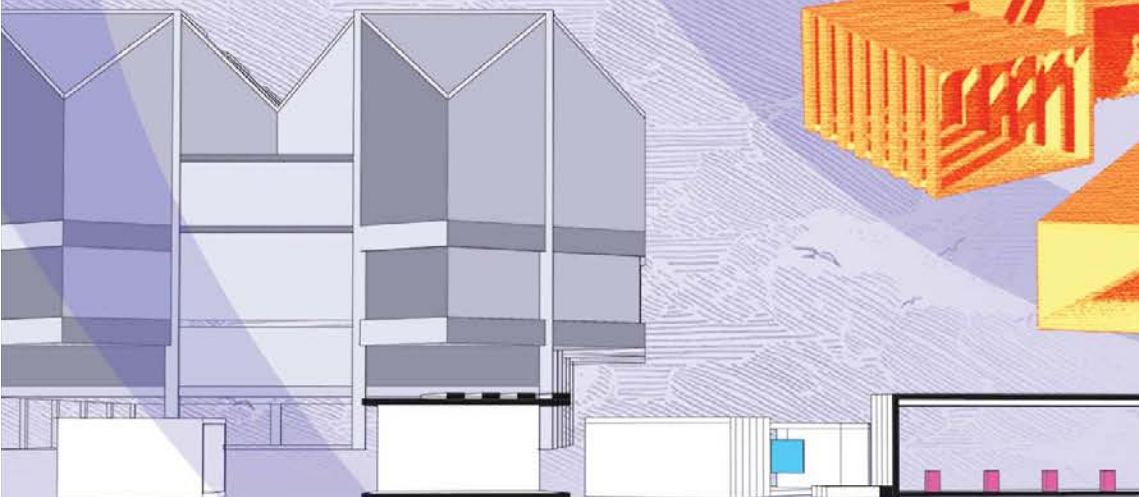



Универзитет у Београду
Архитектонски факултет

ОСНОВНЕ АКАДЕМСКЕ СТУДИЈЕ
АРХИТЕКТУРА
ИНТЕГРИСАНЕ АКАДЕМСКЕ СТУДИЈЕ
АРХИТЕКТУРА

школска година 2021/2022
СТУДИЈСКА ЦЕЛИНА ПиО

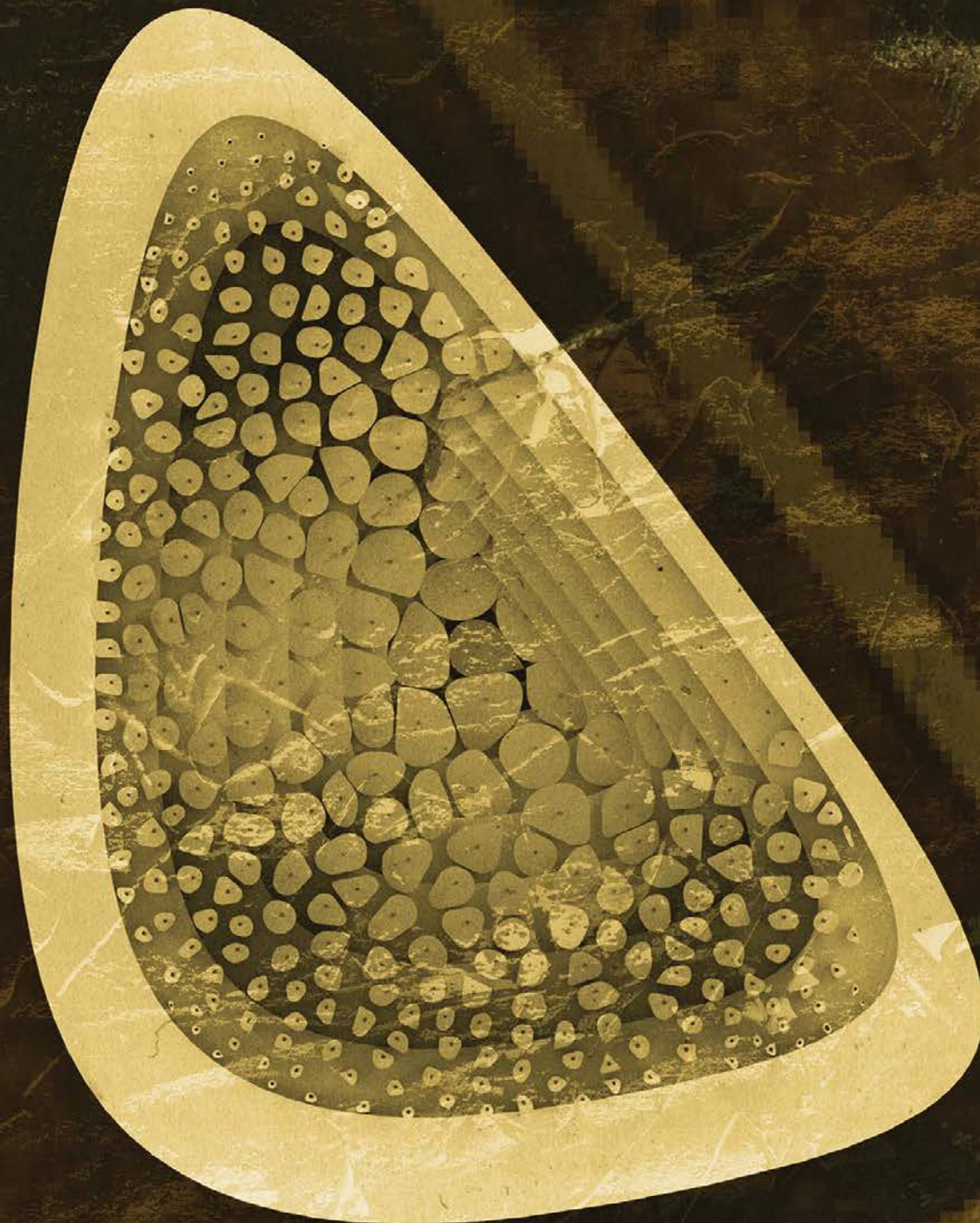

ПАВИЉОН

наставник:

арх. ИВАН РАШКОВИЋ,
редовни професор

др АНА ЗОРИЋ,
асистент

Б.арх. ЛАРА КНЕЖЕВИЋ,
демонстратор

ВОЈИСЛАВ АДАМОВИЋ
2021/11037

ПРОЈЕКАТ ПиО



Универзитет у Београду
Архитектонски факултет
ОСНОВНЕ АКАДЕМСКЕ СТУДИЈЕ

школска година 2021/2022
СТУДИЈСКА ЦЕЛИНА С01



ПАВИЉОН

наставник:
арх. Иван Рашиновић, проф.
арх. Соња Дедић, асистент
Б. арх Вана Кнежевић,
Б. арх Александра Радовановић,
демонстратори

Светлана Ерић
2021_11040

ПРОЈЕКАТ М01А



ОСНОВА



Универзитет у Београду
Архитектонски факултет

ОСНОВНЕ АКАДЕМСКЕ СТУДИЈЕ
АРХИТЕКТУРА
ИНТЕГРИСАНЕ АКАДЕМСКЕ СТУДИЈЕ
АРХИТЕКТУРА

школска година 2021/2022
СТУДИЈСКА ЦЕЛИНА ПиО

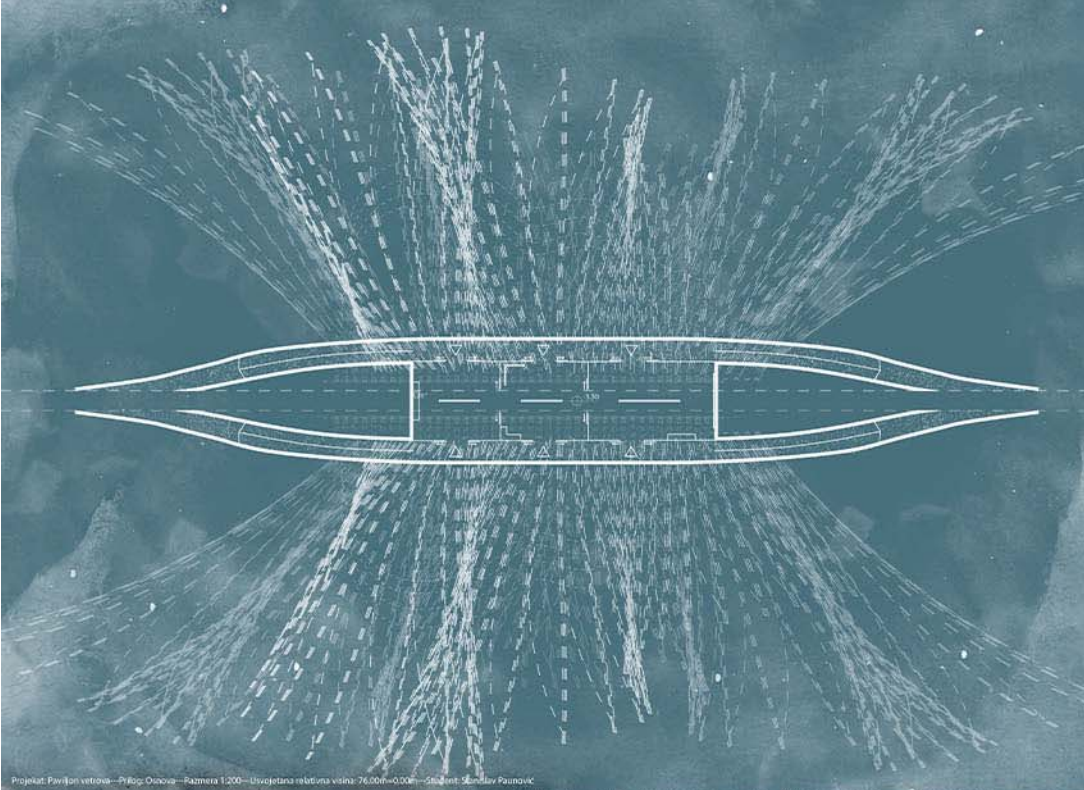

Projekat: Paviљon vetrova—Pribor: Otokova—Razmera 1:200—Uvoљetana raketna visina: 76.000m—0.000—Student: Stanislav Paunoviћ



Projekat: Paviљon vetrova—Pribor: Ambient—Student: Staљana Kuriћ



ПАВИЉОН

НАСТАВНИК:

арх. ИВАН РАШКОВИЋ,
редовни професор

др АНА ЗОРИЋ,
асистент

Б.арх. ЛАРА КНЕЖЕВИЋ
демонстратор

Станислав Пауновић
2021 11160

ПРОЈЕКАТ ПиО



Универзитет у Београду
Архитектонски факултет

ОСНОВНЕ АКАДЕМСКЕ СТУДИЈЕ
АРХИТЕКТУРА
ИНТЕГРИСАНЕ АКАДЕМСКЕ СТУДИЈЕ
АРХИТЕКТУРА

школска година 2021/2022
СТУДИЈСКА ЦЕЛИНА П10



ПАВИЉОН ЈАПАНСКЕ
МАНГЕ И АНИМЕА

наставник:

арх. ИВАН РАШКОВИЋ,
редовни професор

др АНА ЗОРИЋ,
асистент

Б.арх. ЛАРА КНЕЖЕВИЋ
демонстратор

ТАТЈАНА ПАУНИЋ
2021/11080

ПРОЈЕКАТ 0A121_1



Универзитет у Београду
Архитектонски факултет

ОСНОВНЕ АКАДЕМСКЕ СТУДИЈЕ
АРХИТЕКТУРА
ИНТЕГРИСАНЕ АКАДЕМСКЕ СТУДИЈЕ
АРХИТЕКТУРА

школска година 2021/2022
СТУДИЈСКА ЦЕЛИНА ПиО



ПАВИЉОН

наставник:

арх. ИВАН РАШКОВИЋ,
редовни професор

др АНА ЗОРИЋ,
асистент

Б.арх. ЛАРА КНЕЖЕВИЋ
демонстратор

Вера Бојић 2021/11126

ПРОЈЕКАТ ПиО



Универзитет у Београду
Архитектонски Факултет
ОСНОВИ АКАДЕМСКИХ СТУДИЈА
АРХИТЕКТУРА

школа година 2021/2022
СТУДИЈСКА ЦЕЛИНА 01

СИТУАЦИЈА

АМБИЈЕНТ

ПРЕГЛЕД

ПЛУБ ДОМА
СТУДЕНАТА

НАСТАВНИК:
др. Зоран Радовановић
професор
др. Соња Дедић

Б. арх. Ванја Илић
Александра Радовановић
демонстратор

СТАША ПЕТКОВИЋ
2021/11140

ПРОЈЕКАТ МОЛА

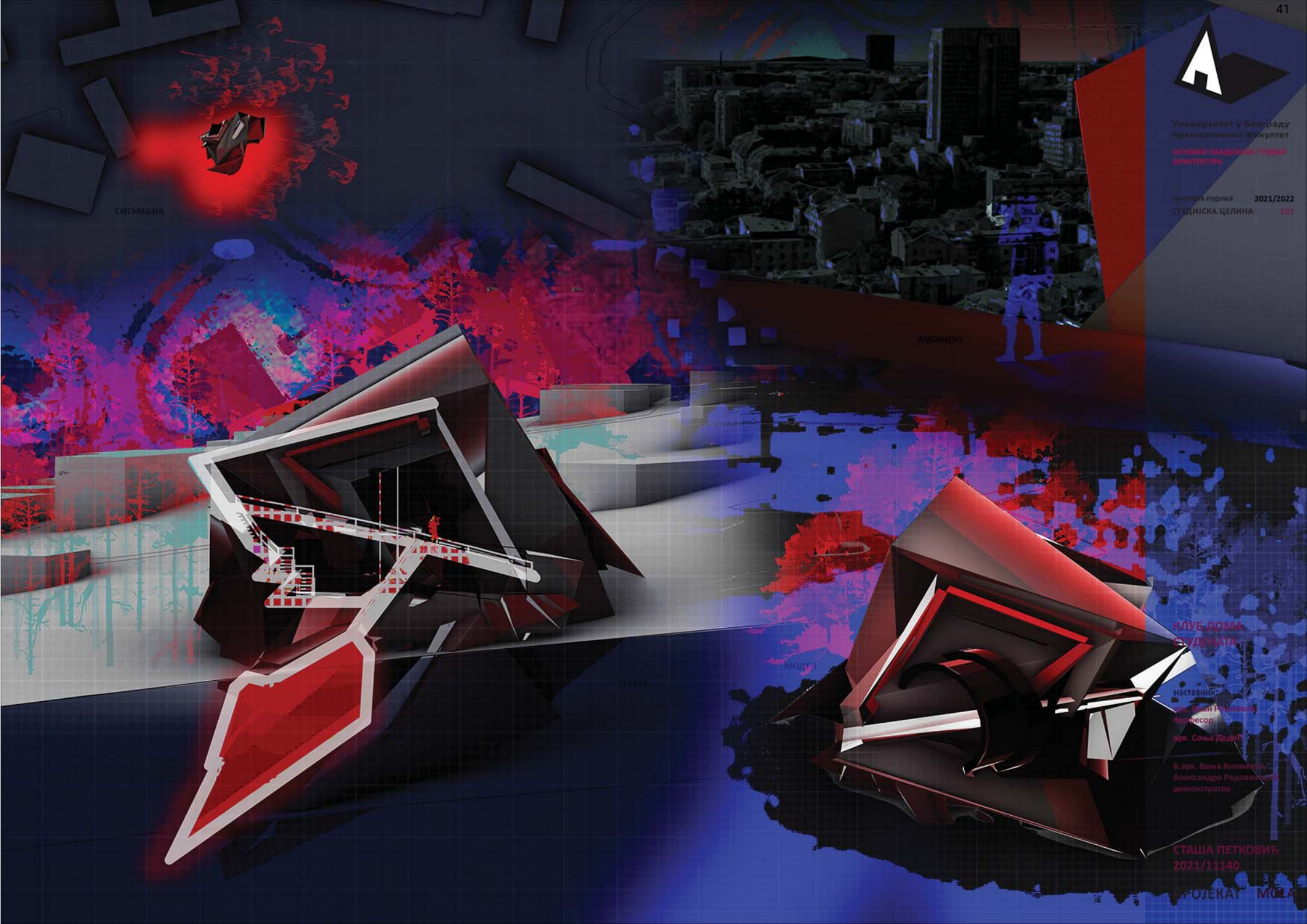



Универзитет у Београду
Архитектонски факултет
ОСНОВНЕ АКАДЕМСКЕ
СТУДИЈЕ АРХИТЕКТУРЕ (ОАСА)

школска година 2021/2022
СТУДИЈСКА ЦЕЛИНА Простор и облик

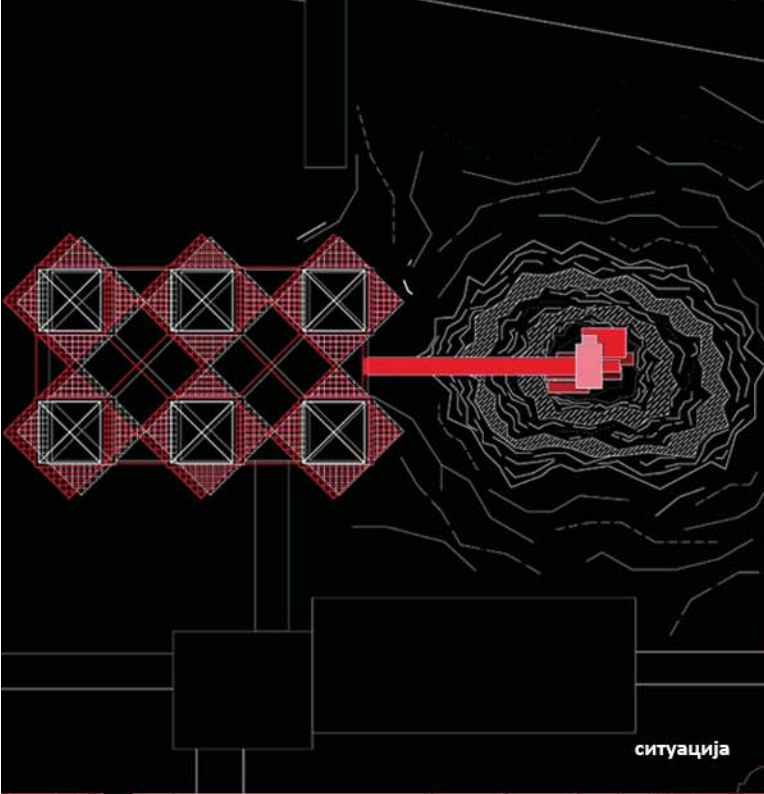

ситуација

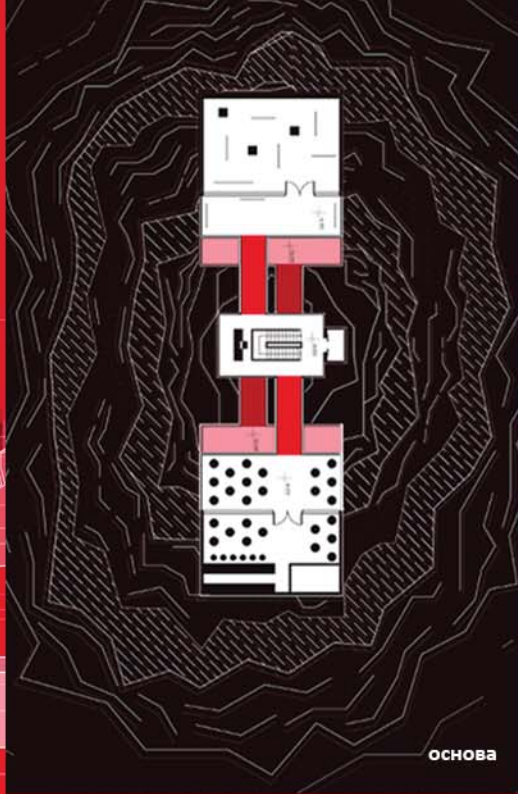
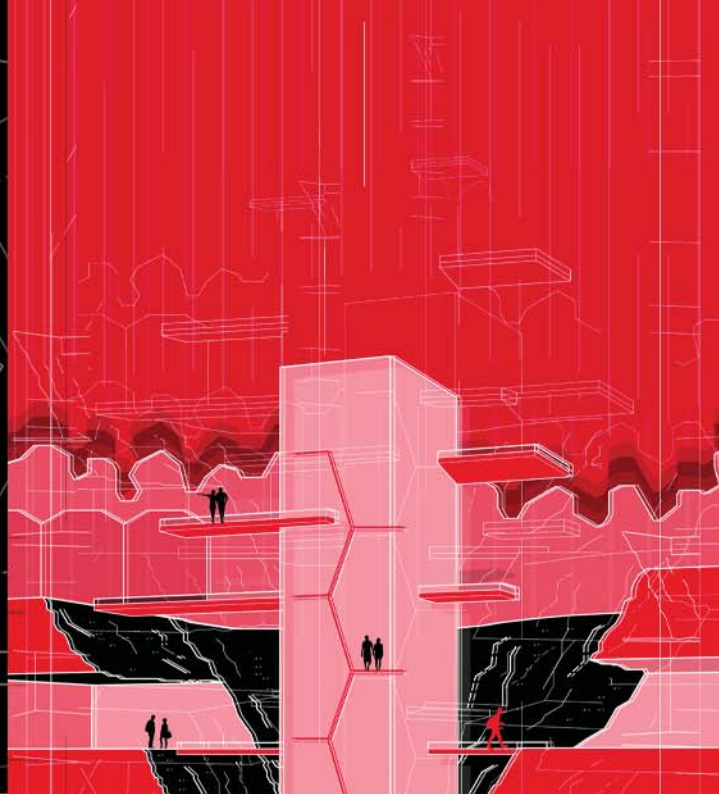

ОСНОВА



амбијент



плакат



пресек

ТЕМА СТУДИЈА:
Павиљон музеја
Савремене уметности

наставник:
арх. Иван Рашковић,
редовни професор

арх. Вања Спасеновић,
асистент

Анастасја Спалевић,
Тијана Петковић,
демонстратори

Дуња Гугл
2021/11220



Универзитет у Београду
Архитектонски факултет
ОСНОВНЕ АКАДЕМСКЕ СТУДИЈЕ
АРХИТЕКТУРА

школска година 2021/2022
СТУДИЈСКА ЦЕЛИНА OA121

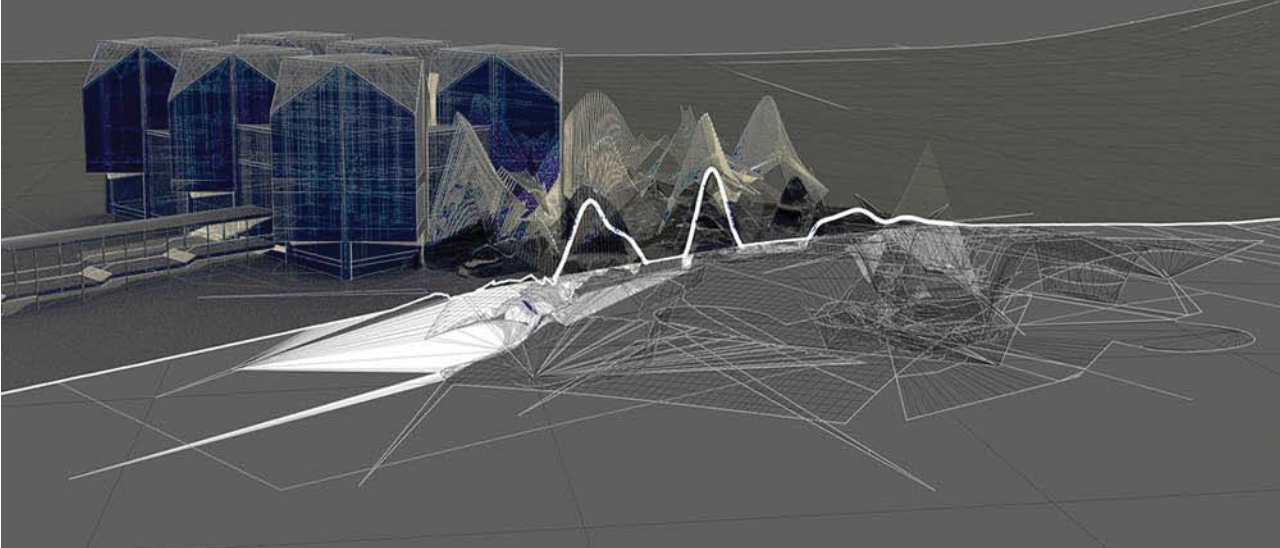

СТРУКТУРА ПРОСТОРА:
ПАВИЉОН

НАСТАВНИК:
арх. Иван Рашковић

др Мила Мејсиловић,
асистент
Б.арх Ирена Бериша,
демонстратор
Б.арх Марио Чекановић,
демонстратор

Павле Обрадовић
2021_11151

ПРОЈЕКАТ OA121

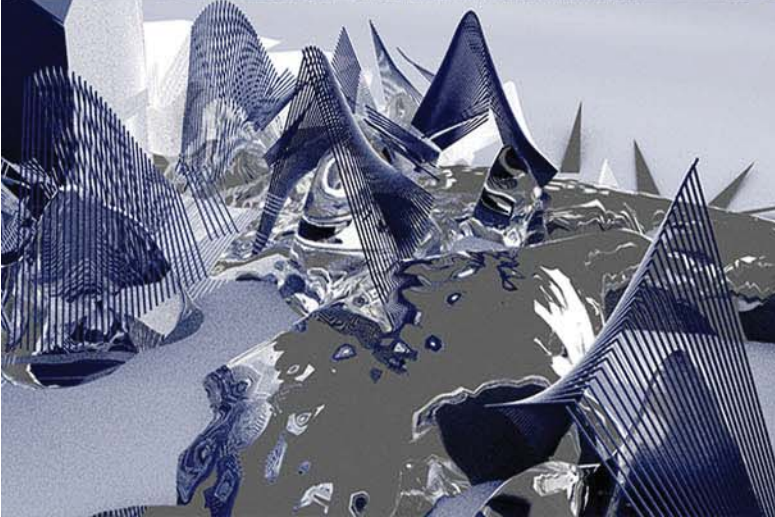
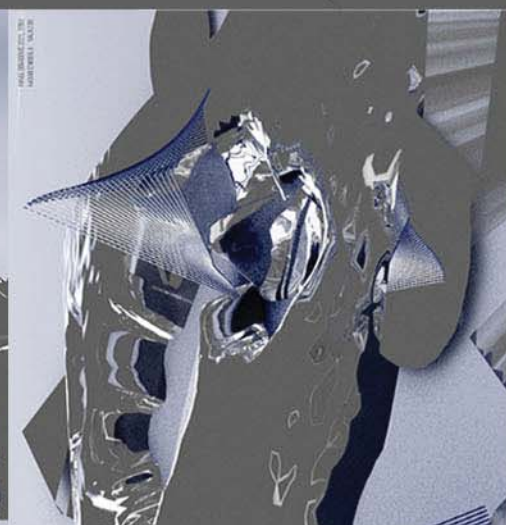
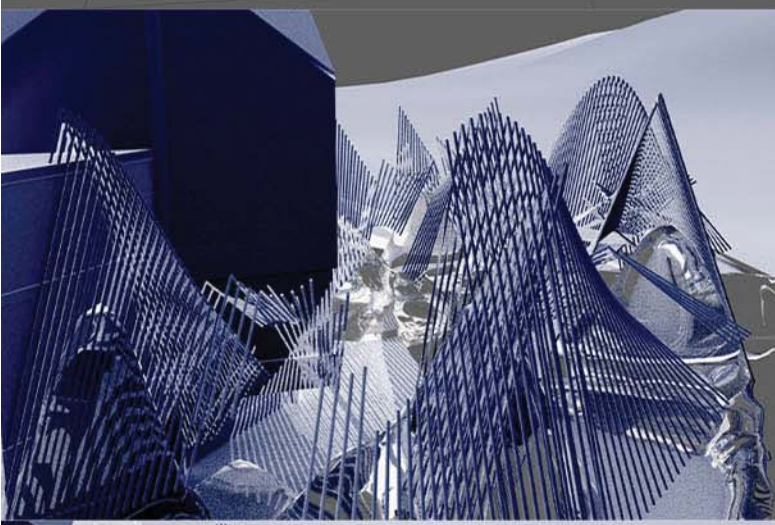



predmet: Prostori i oblik
 sala: 227
 tema: Paviljon
 (Muzej savremenih umetnosti)
 asistent: Dejan Todorović
 demonstratori: Bajana Mijatović,
 Filip Popović, Milica Veljević
 student: Isidora Dondi
 2021/11055



predmet: Prostori i oblik
 sala: 227
 tema: Paviljon
 (Muzej savremenih umetnosti)
 asistent: Dejan Todorović
 demonstratori: Bajana Mijatović,
 Filip Popović, Milica Veljević
 student: Isidora Dondi
 2021/11055

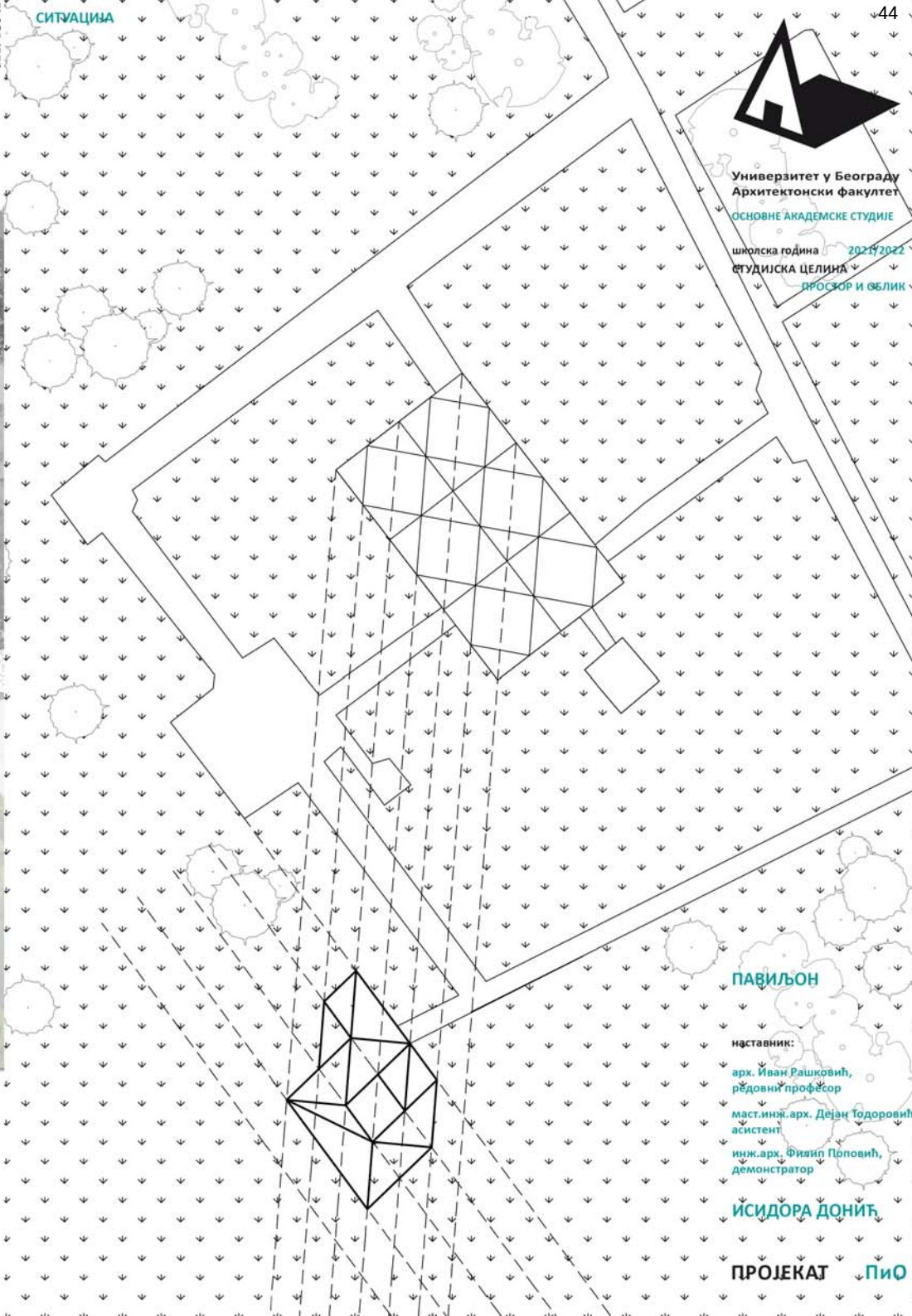

СИТУАЦИЈА



Универзитет у Београду
 Архитектонски факултет
 ОСНОВНЕ АКАДЕМСКЕ СТУДИЈЕ
 школска година 2021/2022
 СТУДИЈСКА ЦЕЛИНА
 ПРОСЈОР И ОБЛИК

ПАВИЉОН

наставник:
 арх. Иван Рашковић,
 редовни професор
 маг.инж.арх. Дејан Тодоровић,
 асистент
 инж.арх. Филип Поповић,
 демонстратор

ИСИДОРА ДОНИЋ

ПРОЈЕКАТ ПИО

S obzirom na promene kojima je priroda podložna, moja ideja je da paviljon bude transformabilan kako bi funkcionalnost objekta mogla da se prilagodi potrebama korisnika, dok se sa druge strane ne bi narušio duh mesta. Paviljon se sastoji od fiksnih kosih trouglastih nadstrešnica ("krovova") koji su slični panelima na muzeju. Stakleni zidovi su upravo ti koji se transformišu tj. prilagođavaju izložbama i drugim događajima. Svaki od njih se otvara posebno tako da je kombinacija izgleda paviljona velika. Preko staklenih površina stvara se komunikacija sa spoljašnjim prostorom i dodatno se učvršćava veza sa parkom u kom se paviljon nalazi.



Универзитет у Београду
Архитектонски факултет

Основне академске студије
архитектуре

школска година 2021/2022
СТУДИЈСКА ЦЕЛИНА ПиО



ПРЕСЕК 1 П: 1:200

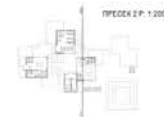
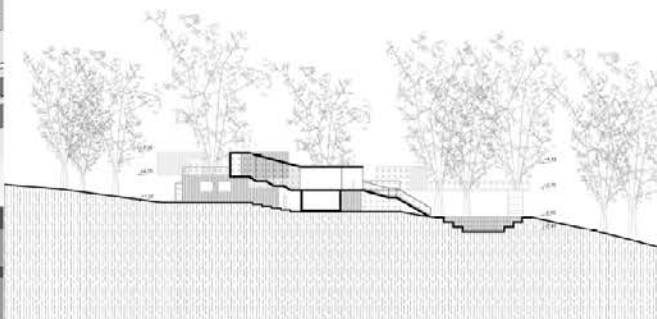

ПРЕСЕК 2 П: 1:200

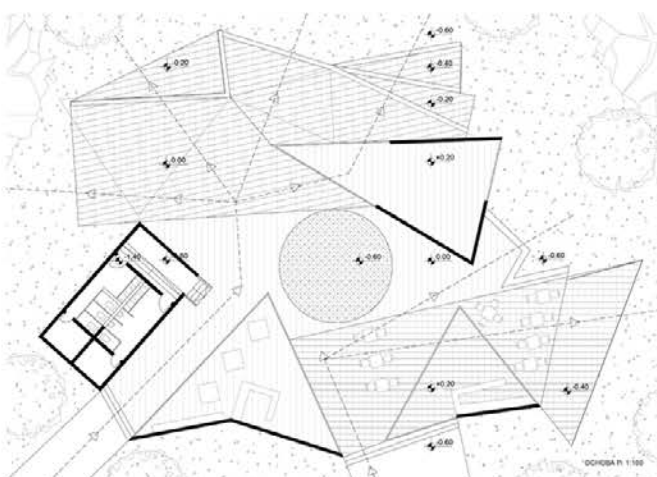
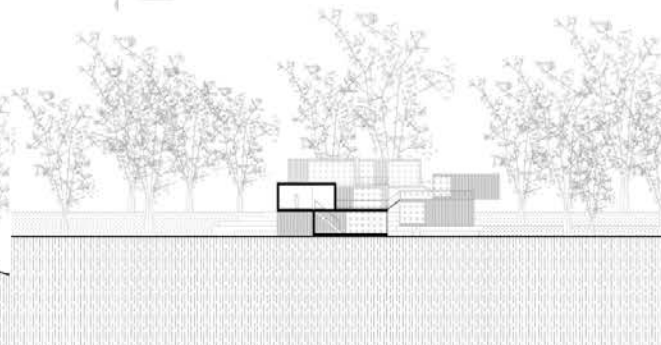

ПРЕСЕК 1 П: 1:100

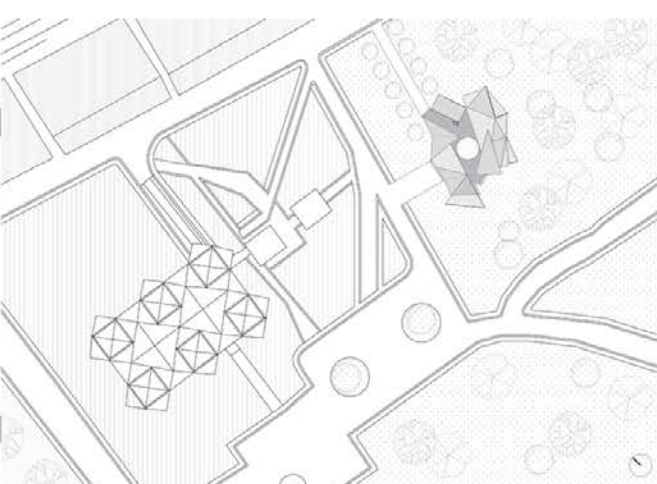
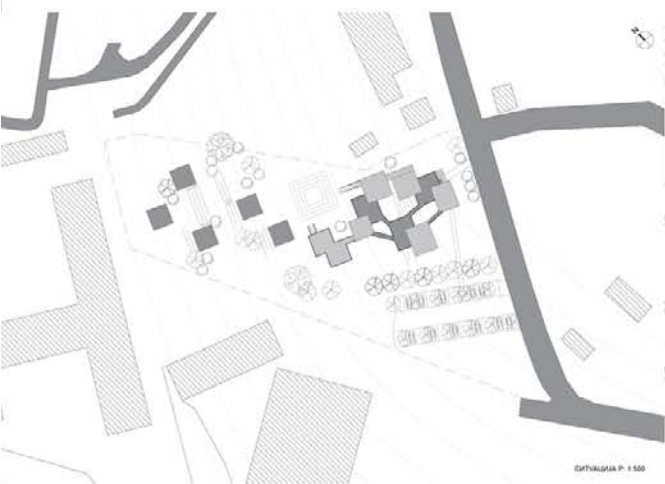
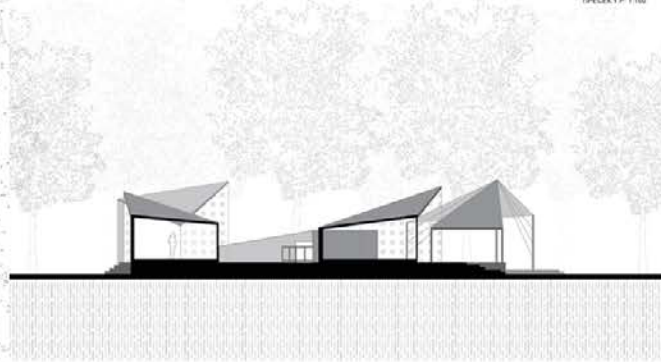

ПРОСТОР И ОБЛИК

наставник:
арх. Иван Рашковић, редовни професор
др Иван Филиповић, асистент са докторатом

Нађа Јовановић
2021/11235

ПРОЈЕКАТ ПиО



Универзитет у Београду
Архитектонски факултет

ОСНОВНЕ АКАДЕМСКЕ СТУДИЈЕ
АРХИТЕКТУРА (ОАСА)

школска година 2021/2022
СТУДИЈСКА ЦЕЛИНА OA121_1



ПРОСТОР И ОБЛИК

наставници:

арх. ИВАН РАШКОВИЋ,
професор

др БОЈАНА ЈЕРКОВИЋ - БАБОВИЋ,
асистент

Б. арх НАБА БРАНКОВИЋ,
демонстратор

МИЛИЦА ИНЂИЋ
2021_11061

ПРОЈЕКАТ OA121_1



Универзитет у Београду
Архитектонски факултет
Основне академске студије
архитектуре (ОАСА)

школска година 2021/2022
СТУДИЈСКА ЦЕЛИНА ПИО

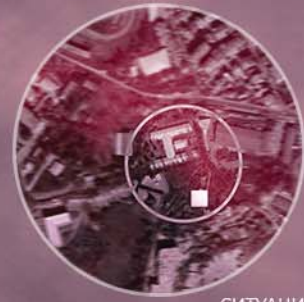

СИТУАЦИЈА



АМБИЈЕНТ



Простор и облик

Наставник:
арх. Иван Рашковић, редовни професор
др Иван Филиповић, асистент са докторатом

Викторија Шехић
2021/11198

ПРОЈЕКАТ ПИО

ПРЕСЕК



Универзитет у Београду
Архитектонски факултет

ОСНОВНЕ АКАДЕМСКЕ СТУДИЈЕ
АРХИТЕКТУРА
ИНТЕГРИСАНЕ АКАДЕМСКЕ СТУДИЈЕ
АРХИТЕКТУРА

школска година 2021/2022
СТУДИЈСКА ЦЕЛИНА ПиО

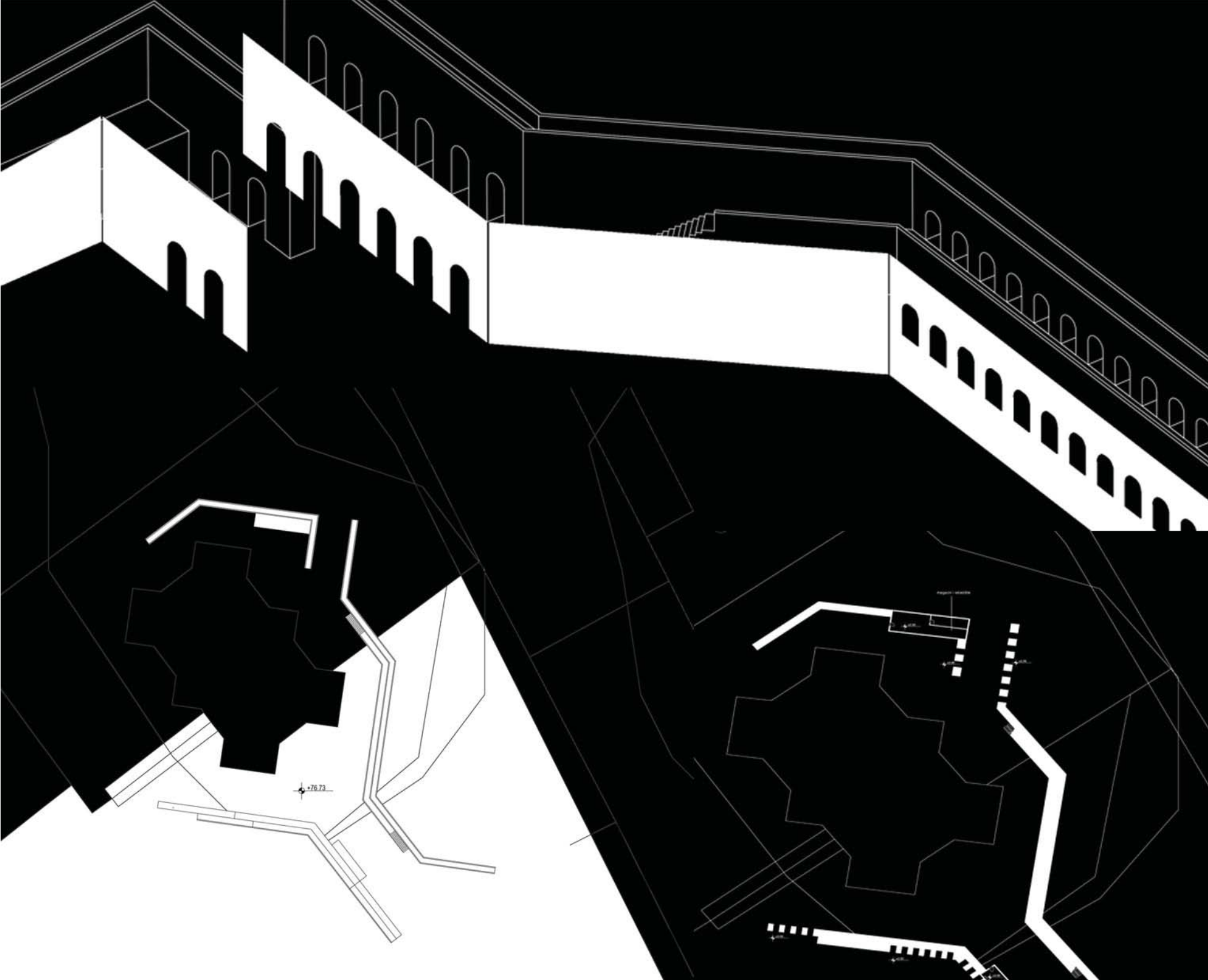

ПАВИЉОН

НАСТАВНИК:

арх. ИВАН РАШКОВИЋ,
редовни професор

др АНА ЗОРИЋ,
асистент

Б.арх. ЛАРА КНЕЖЕВИЋ
демонстратор

САРА САВКОВИЋ
2021/11057

ПРОЈЕКАТ ПиО



Универзитет у Београду
Архитектонски факултет

ИНТЕГРИСАНЕ АКАДЕМСКЕ
СТУДИЈЕ АРХИТЕКТУРЕ

школска година 2021/2022
СТУДИЈСКА ЦЕЛИНА ПИО

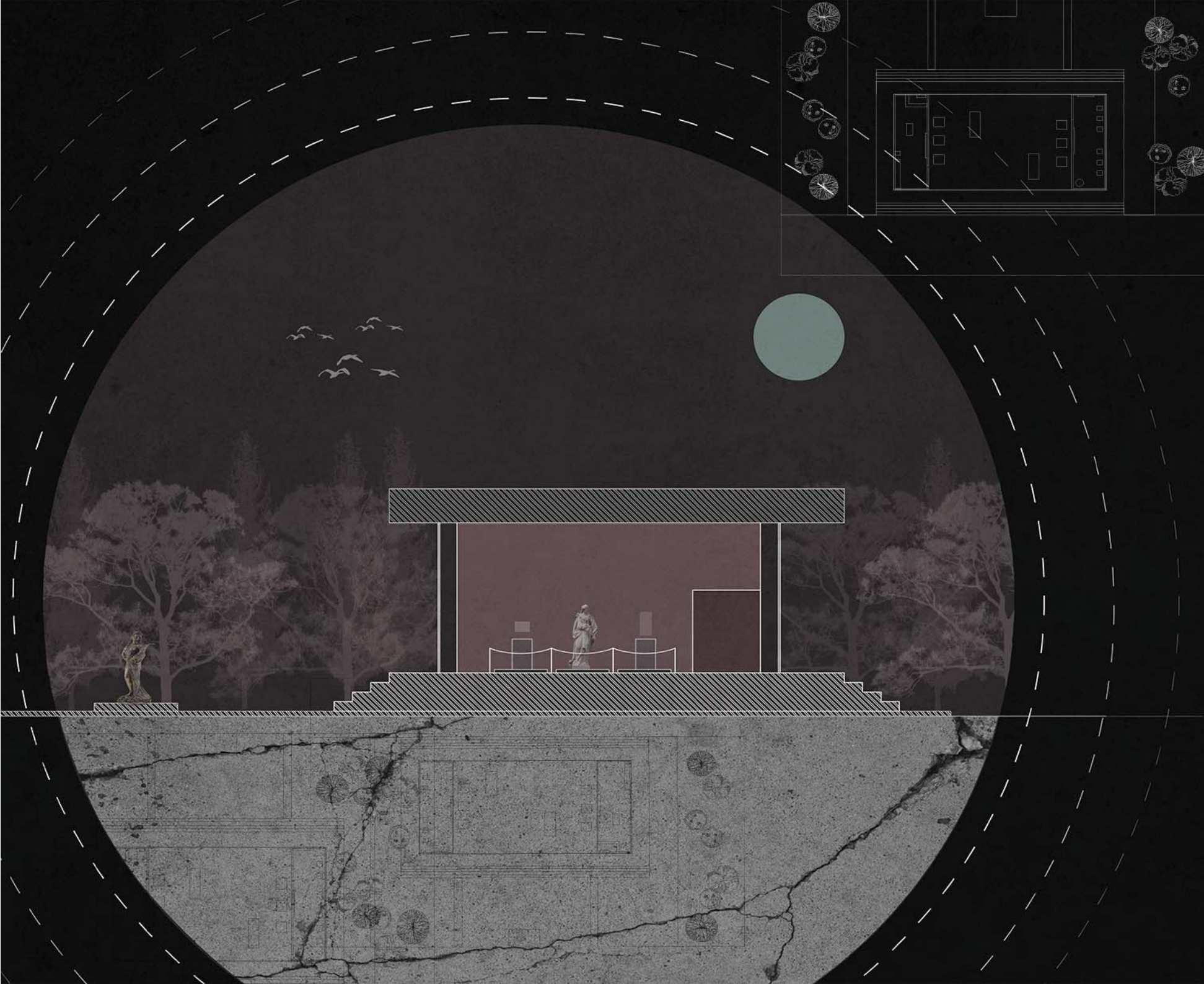

ПАВИЉОН

НАСТАВНИК:

арх. Иван Рашковић,
редовни професор

арх. Немања Кордић,
асистент

Ада Пакљанац
Ђорђе Стефановић
демонстратори

ЈАНА ОБРАДОВИЋ
2021-12050



Универзитет у Београду
Архитектонски факултет

ОСНОВНЕ АКАДЕМСКЕ СТУДИЈЕ

школска година 2021/2022
СТУДИЈСКА ЦЕЛИНА ПИО



ПАВИЉОН МСУ

НАСТАВНИК:

арх. ИВАН РАШКОВИЋ,
редовни професор

арх. НЕМАЊА КОРДИЋ,
асистент

АДА ПАКЉАНАЦ,
ЂОРЂЕ СТЕФАНОВИЋ,
демонстратори

АЛЕКСА ГРБИЋ
2021-11043



Универзитет у Београду
Архитектонски факултет

ОСНОВНЕ АКАДЕМСКЕ
СТУДИЈЕ АРХИТЕКТУРЕ

школска година 2021/2022
СТУДИЈСКА ЦЕЛИНА ПНО



SEMESTAR OASA I LISA 2021/2022 GODINE
OC. ASISTENT ARH. NEMANJA KORDIĆ, SALJA 223. STUDENT: MAJA OCOKOLIĆ 2021/11093



OKRUZENJEM R 1:100
BEOGRAD: ARHITEKTONSKI FAKULTET I SEMESTAR OASA I LISA 2021/2022 GODINE
DIZAJN CELINE: PROF. MR. IVAN RASHKOVIĆ, ASISTENT ARH. NEMANJA KORDIĆ, SALJA 223. STUDENT: MAJA OCOKOLIĆ 2021/11093

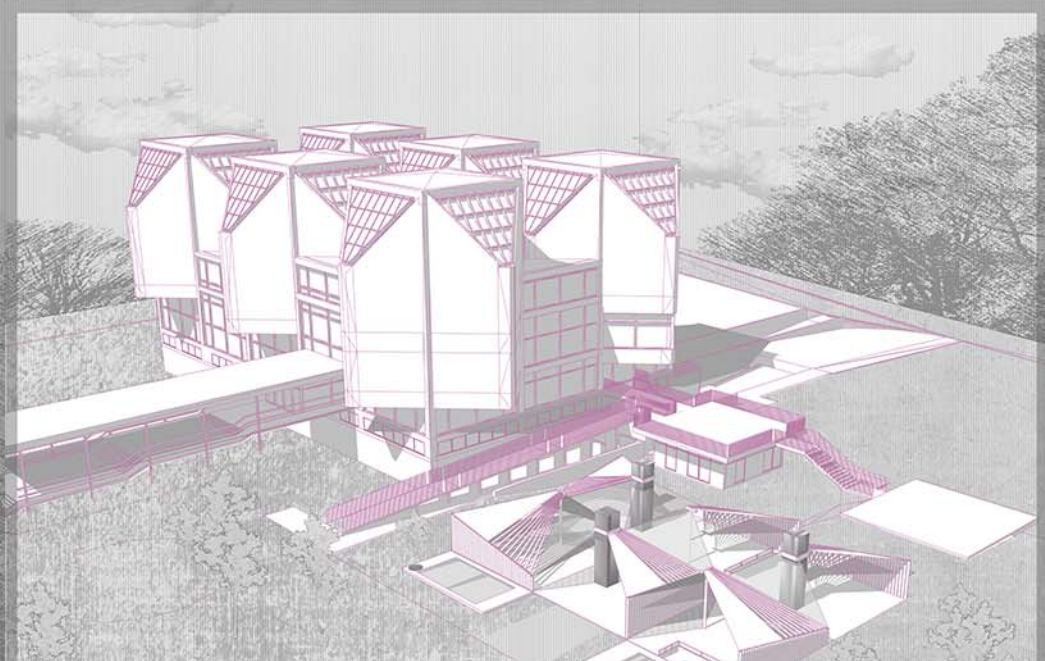

PERSPEKTIVA
BEOGRAD: ARHITEKTONSKI FAKULTET I SEMESTAR OASA I LISA 2021/2022 GODINE
DIZAJN CELINE: PROF. MR. IVAN RASHKOVIĆ, ASISTENT ARH. NEMANJA KORDIĆ, SALJA 223. STUDENT: MAJA OCOKOLIĆ 2021/11093

ПАВИЉОН МСУ

НАСТАВНИК:

арх. ИВАН РАШКОВИЋ,
редовни професор

арх. НЕМАЊА КОРДИЋ,
асистент

АДА ПАКЉАНАЦ,
ЂОРЂЕ СТЕФАНОВИЋ
демонстратори

МАЈА ОЦОКОЉИЋ
2021/11093



Универзитет у Београду
Архитектонски факултет
ОСНОВНЕ АКАДЕМСКЕ СТУДИЈЕ
АРХИТЕКТУРА

школска година 2021/2022
СТУДИЈСКА ЦЕЛИНА ПНО

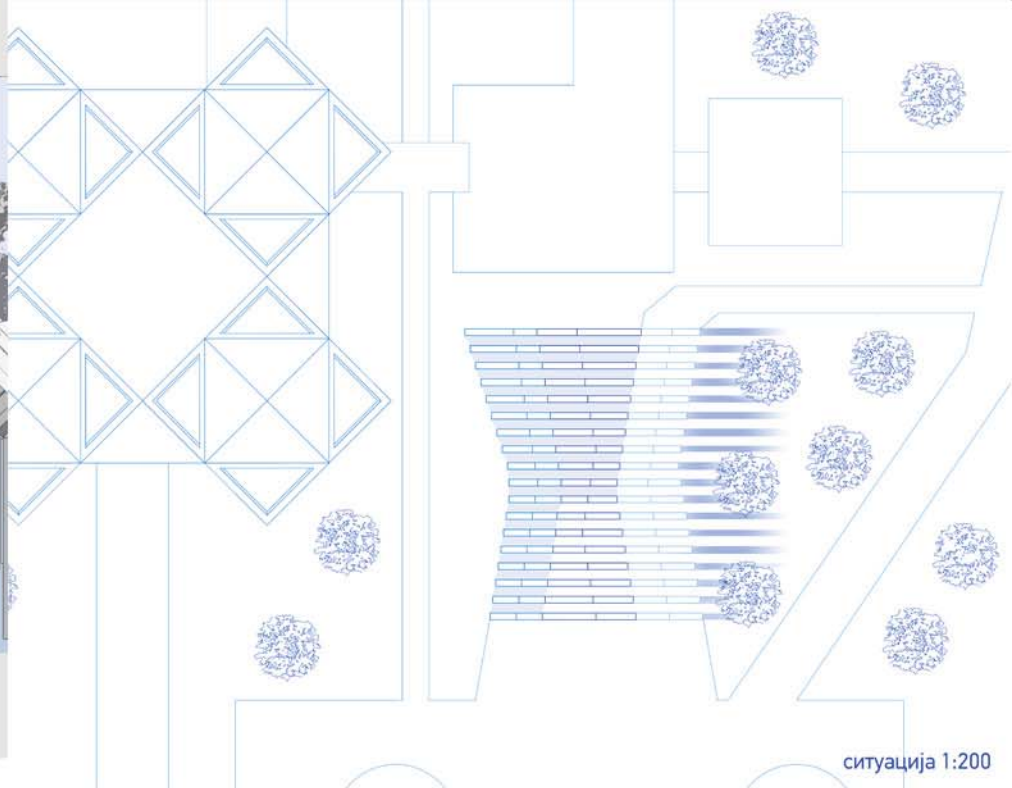

ситуација 1:200



изглед 1:100



наставник:
арх. Иван Рашковић
редовни професор
др арх. Немања Кордић
асистент
Ада Пакљанац,
Ђорђе Стефановић
демонстратори

Јулијана Луковић
2021/11110



Универзитет у Београду
Архитектонски факултет
ОСНОВНЕ АКАДЕМСКЕ СТУДИЈЕ
АРХИТЕКТУРЕ

школска година 2021/2022
СТУДИЈСКА ЦЕЛИНА П10

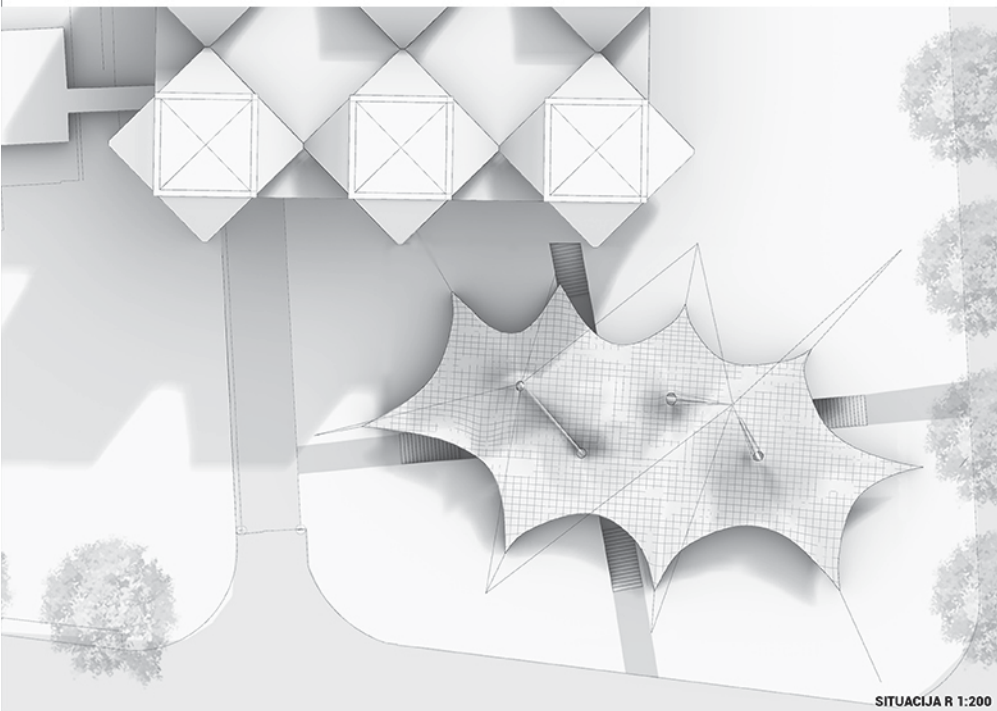

SITUACIJA R 1:200

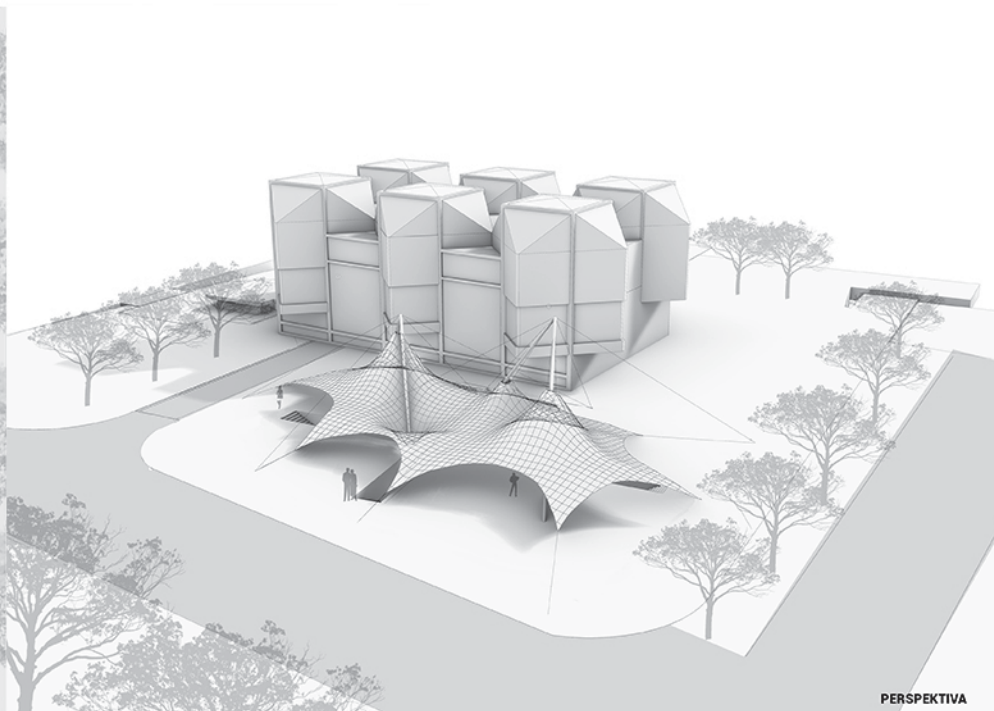

PERSPEKTIVA

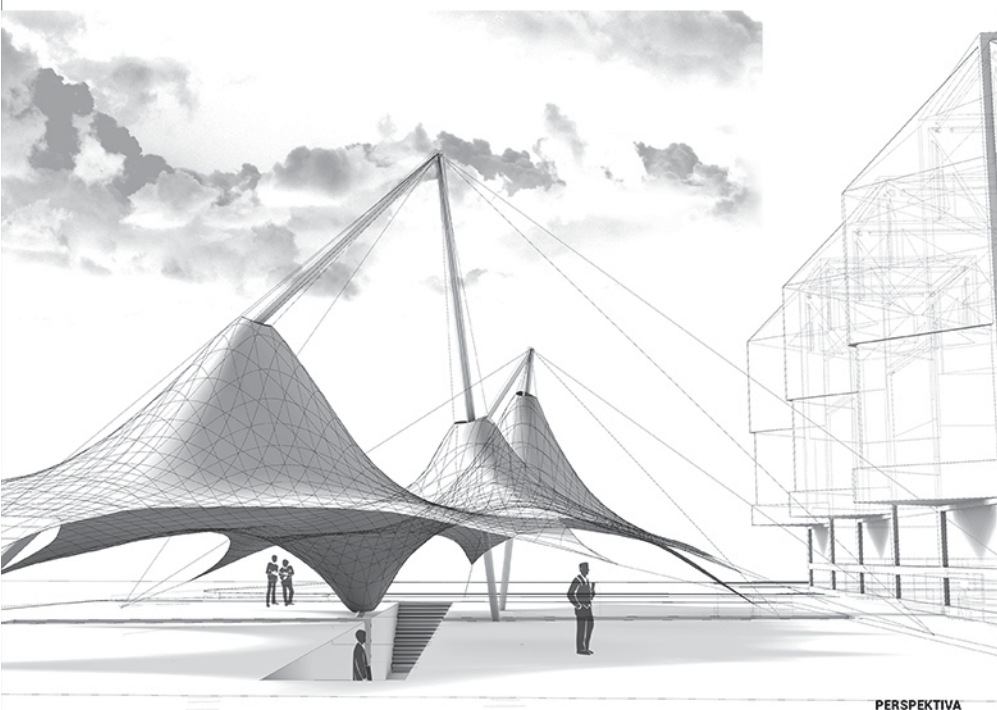

PERSPEKTIVA



MAKETA R 1:100

ПАВИЉОН МСУБ

НАСТАВНИК:

арх. ИВАН РАШКОВИЋ,
редовни професор

др НЕМАЊА КОРДИЋ,
асистент

Б.арх АДА ПАКЉАНАЦ,
Б.арх ЂОРЂЕ СТЕФАНОВИЋ,
демонстратори

НИКОЛА ВУЈОВИЋ
2021-11016

ПРОЈЕКАТ



Универзитет у Београду
Архитектонски факултет

ПРОСТОР И ОБЛИК

школска година 2021/2022
СТУДИЈСКА ЦЕЛИНА 000

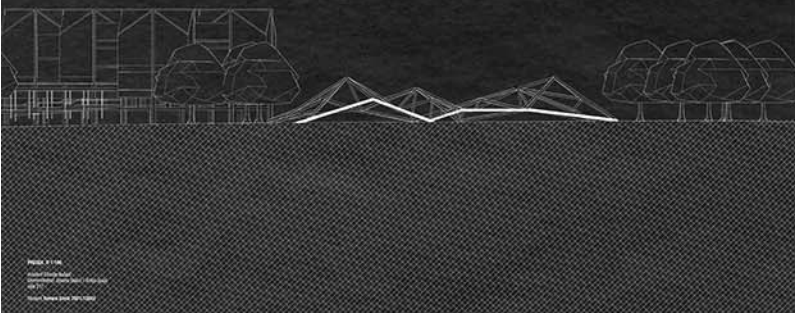

PROJEKAT
Asistent: Đorđe Bulajić
Demonstratori: Jovana Stakić i Sofija Spaić
tala 217
Student: Tamara Simić 2021/2043

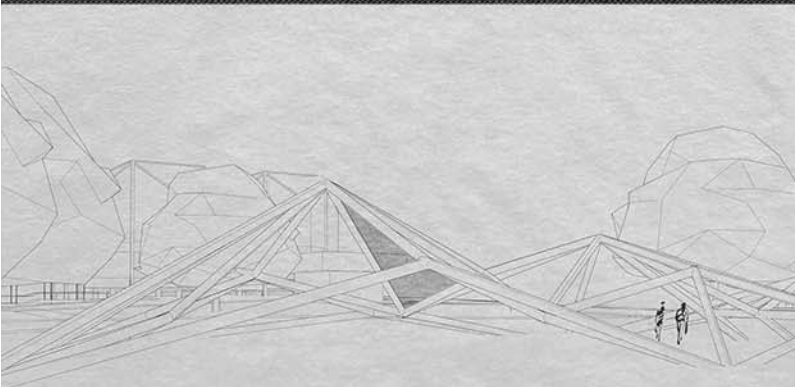

PROJEKAT
Asistent: Đorđe Bulajić
Demonstratori: Jovana Stakić i Sofija Spaić
tala 217
Student: Tamara Simić 2021/2043

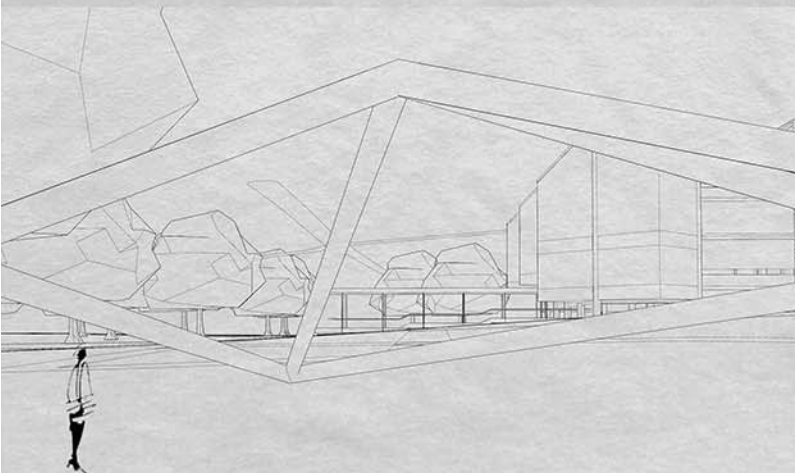

PROJEKAT
Asistent: Đorđe Bulajić
Demonstratori: Jovana Stakić i Sofija Spaić
tala 217
Student: Tamara Simić 2021/2043

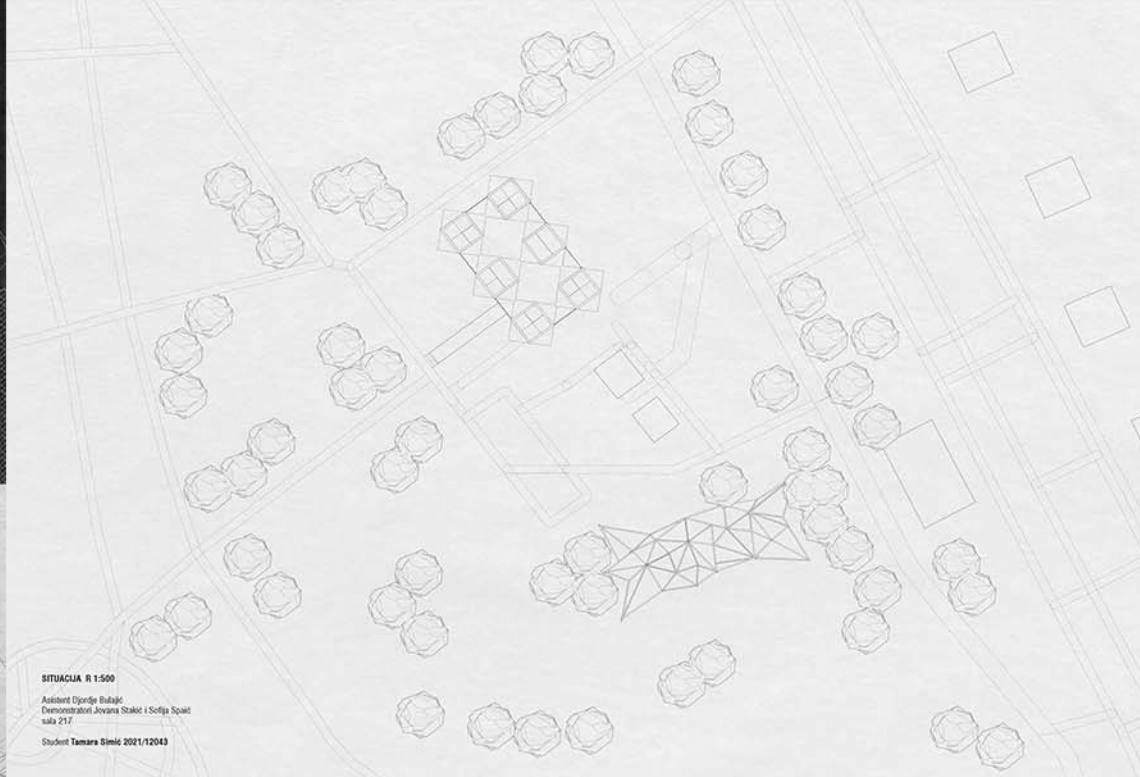

SITUACIJA: 1:500
Asistent: Đorđe Bulajić
Demonstratori: Jovana Stakić i Sofija Spaić
tala 217
Student: Tamara Simić 2021/2043

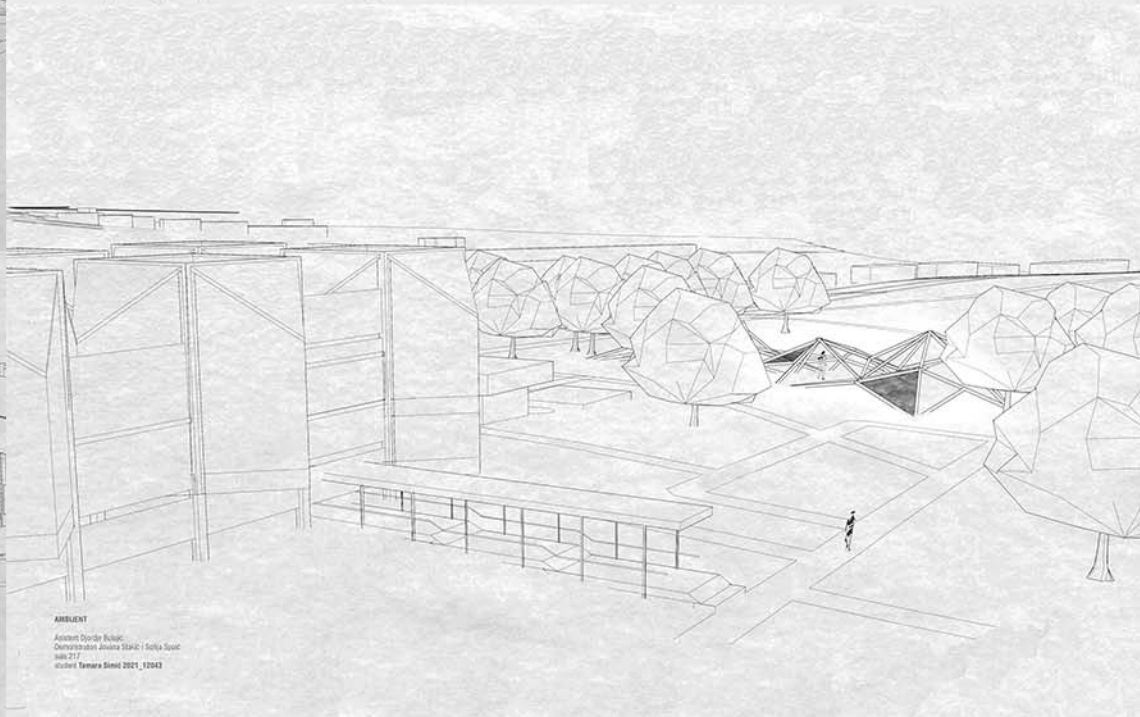

PROJEKAT
Asistent: Đorđe Bulajić
Demonstratori: Jovana Stakić i Sofija Spaić
tala 217
Student: Tamara Simić 2021/2043

ПАВИЉОН

НАСТАВНИК:

арх. ИВАН РАШКОВИЋ,
професор

арх. ЂОРЂЕ БУЛАЈИЋ,
асистент

арх. ЈОВАНА СТАКИЋ
арх. СОФИЈА СПАИЋ,
демонстратори

ТАМАРА СИМИЋ
2021/2043

ПРОЈЕКАТ 00003

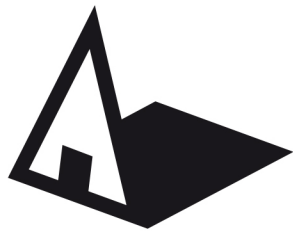

Универзитет у Београду
Архитектонски факултет

ОСНОВНЕ АКАДЕМСКЕ
СТУДИЈЕ АРХИТЕКТУРЕ
школска година 2021/2022
СТУДИЈСКА ЦЕЛИНА ОА121_1

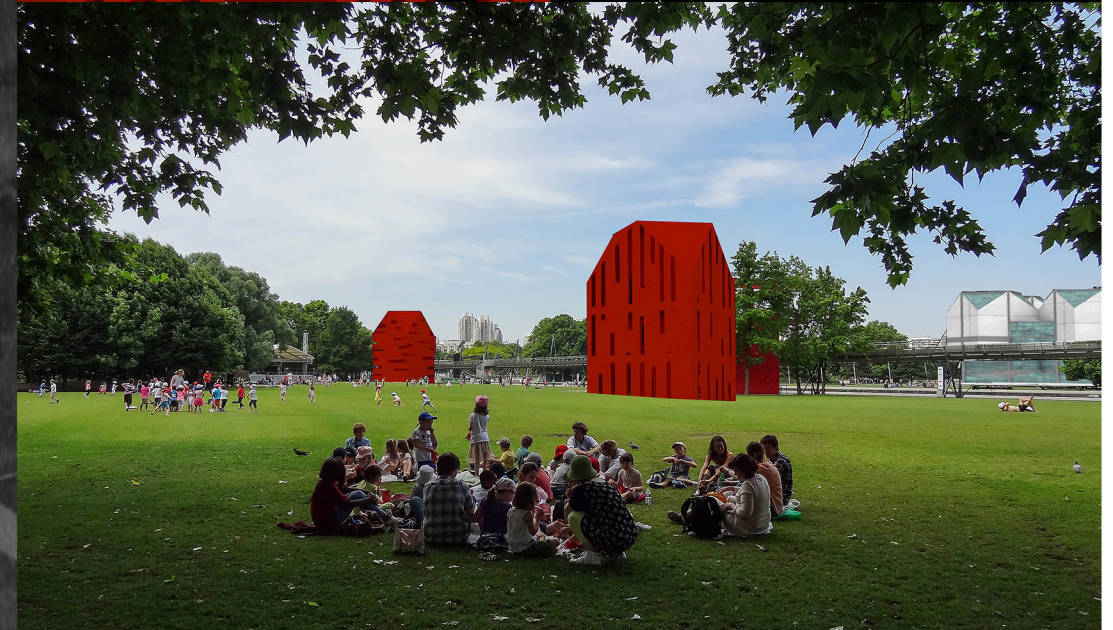
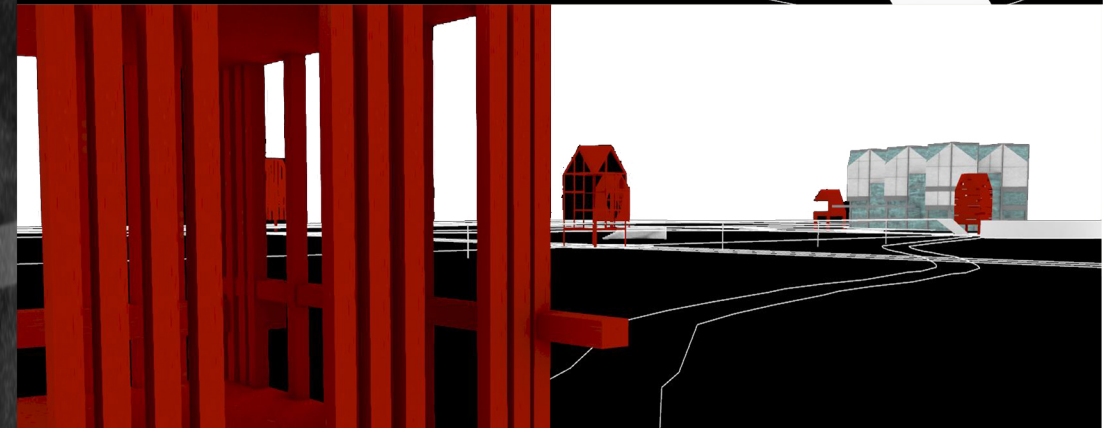
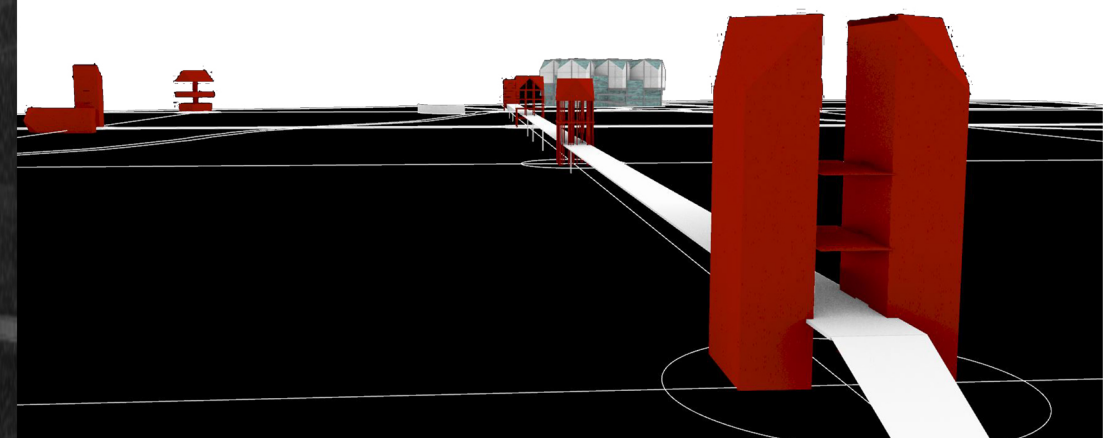
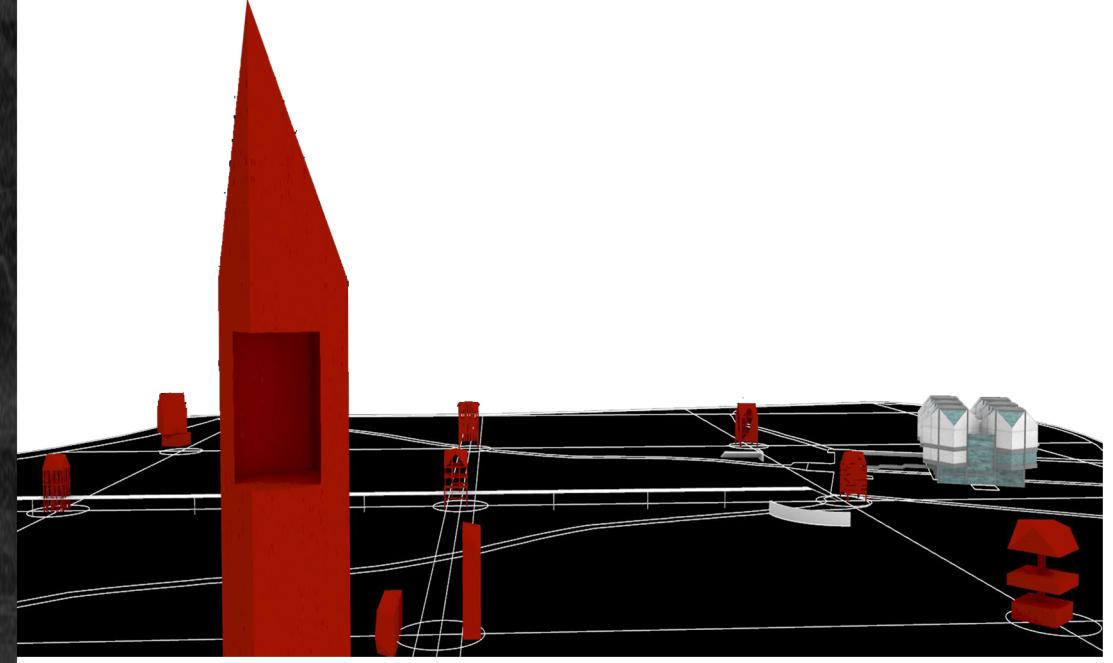
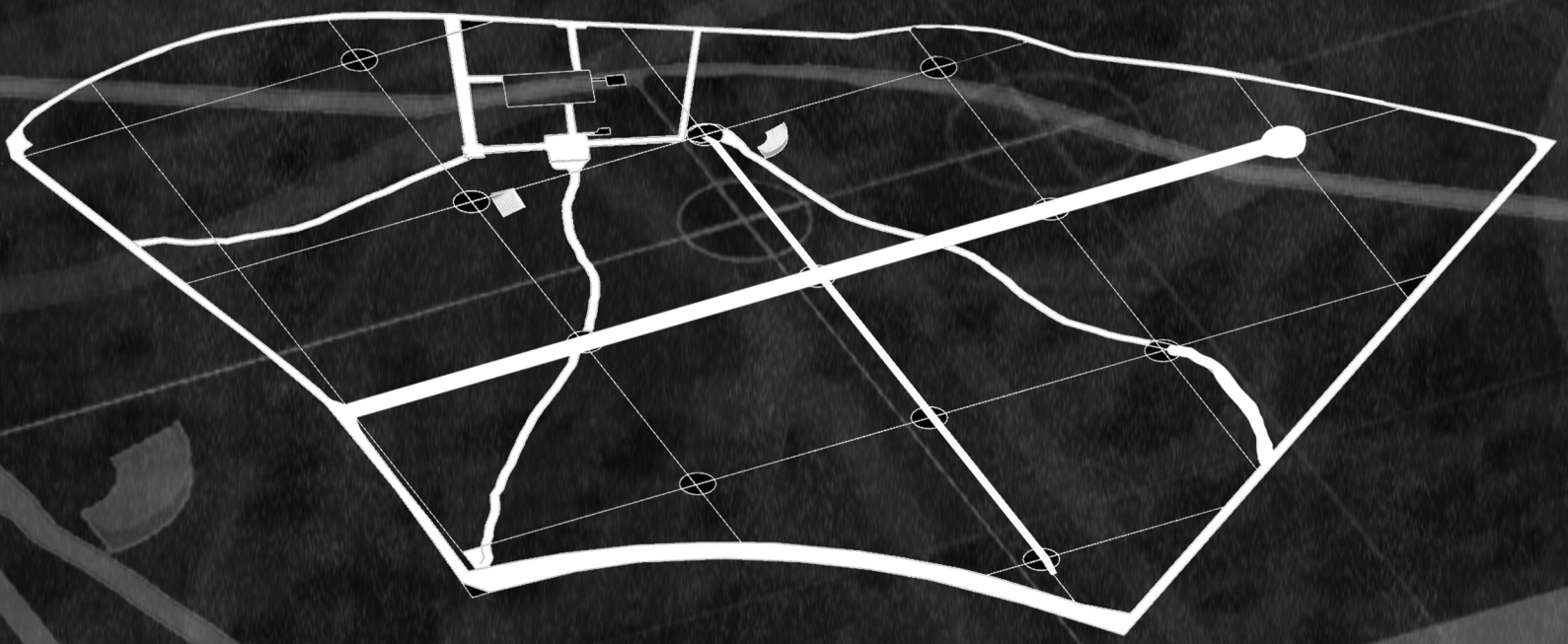

ПАВИЉОН МСУ

наставник:
проф. ИВАН РАШКОВИЋ

др АНА ЗОРИЋ,
асистент

ДИМИТРИЈЕ 2021/
ИГЊАТОВИЋ 1186

ПРОЈЕКАТ ПиО



Универзитет у Београду
Архитектонски факултет
ОСНОВНЕ АКАДЕМСКЕ СТУДИЈЕ
АРХИТЕКТУРЕ

школска година : 2021/2022
СТУДИЈСКА ЦЕЛИНА : 000

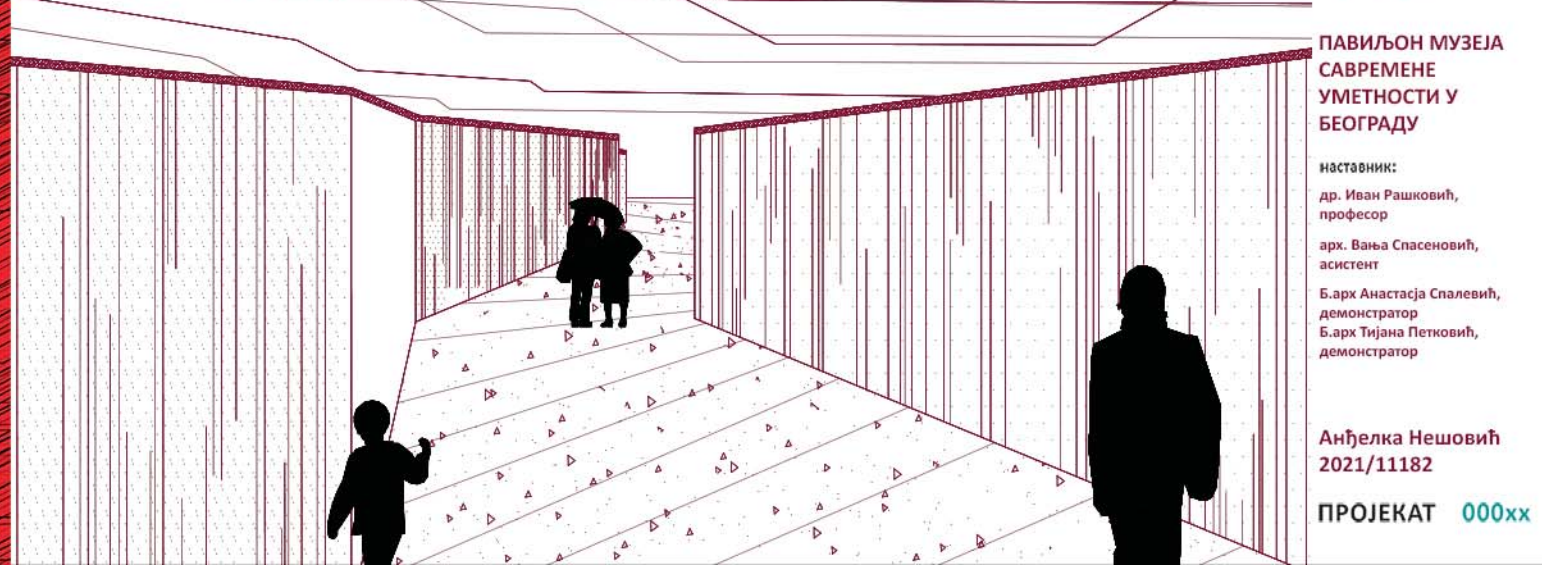
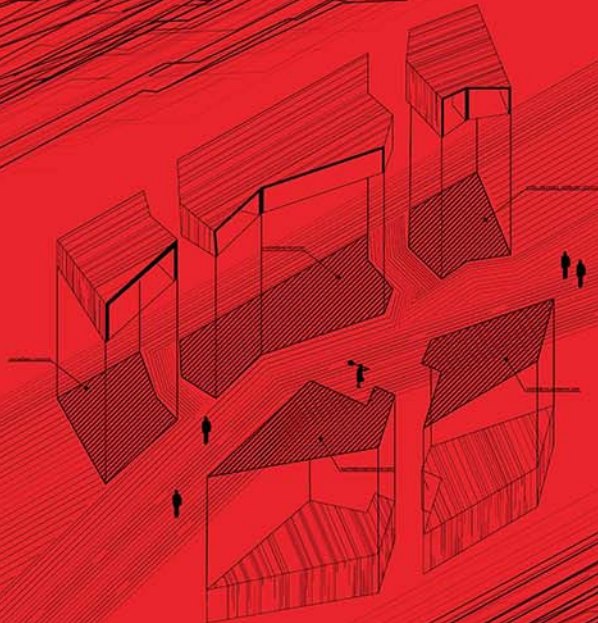
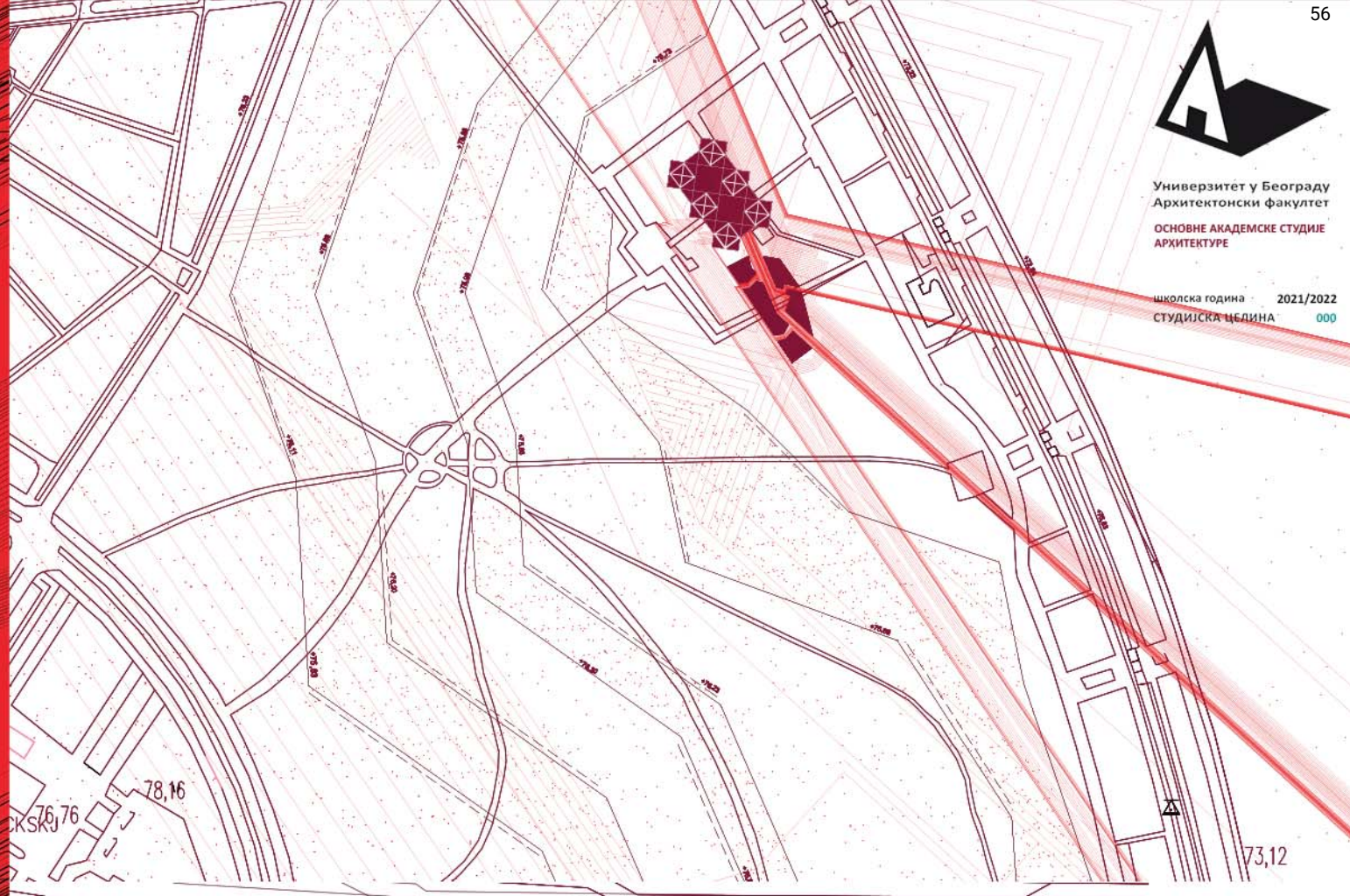

**ПАВИЉОН МУЗЕЈА
САВРЕМЕНЕ
УМЕТНОСТИ У
БЕОГРАДУ**

наставник:

др. Иван Рашковић,
професор

арх. Вања Спасеновић,
асистент

Б.арх Анастасја Спалевић,
демонстратор
Б.арх Тијана Петковић,
демонстратор

Анђелка Нешовић
2021/11182

ПРОЈЕКАТ 000xx



Универзитет у Београду
Архитектонски факултет
ИНТЕРГИСАНЕ АКАДЕМСКЕ СТУДИЈЕ

школска година 2021/2022
СТУДИЈСКА ЦЕЛИНА ПИО

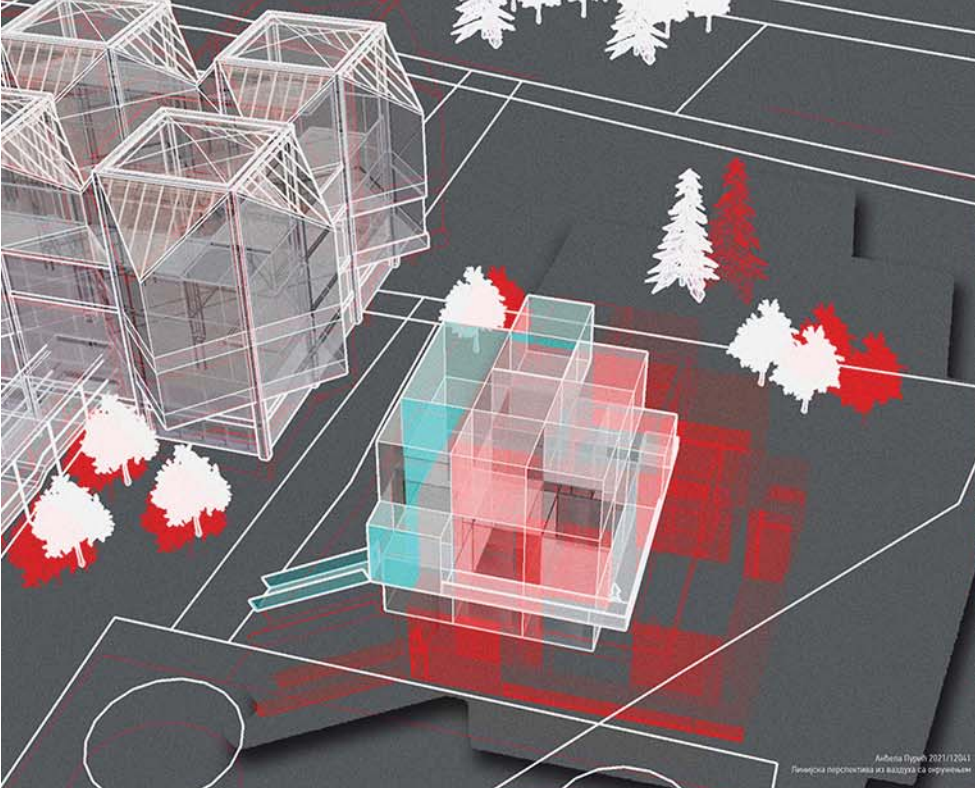

Анђела Пурић 2021/2041
Павиљон перспектива из ваздуха са окружењем



Анђела Пурић 2021/2041
Павиљон перспектива са земље

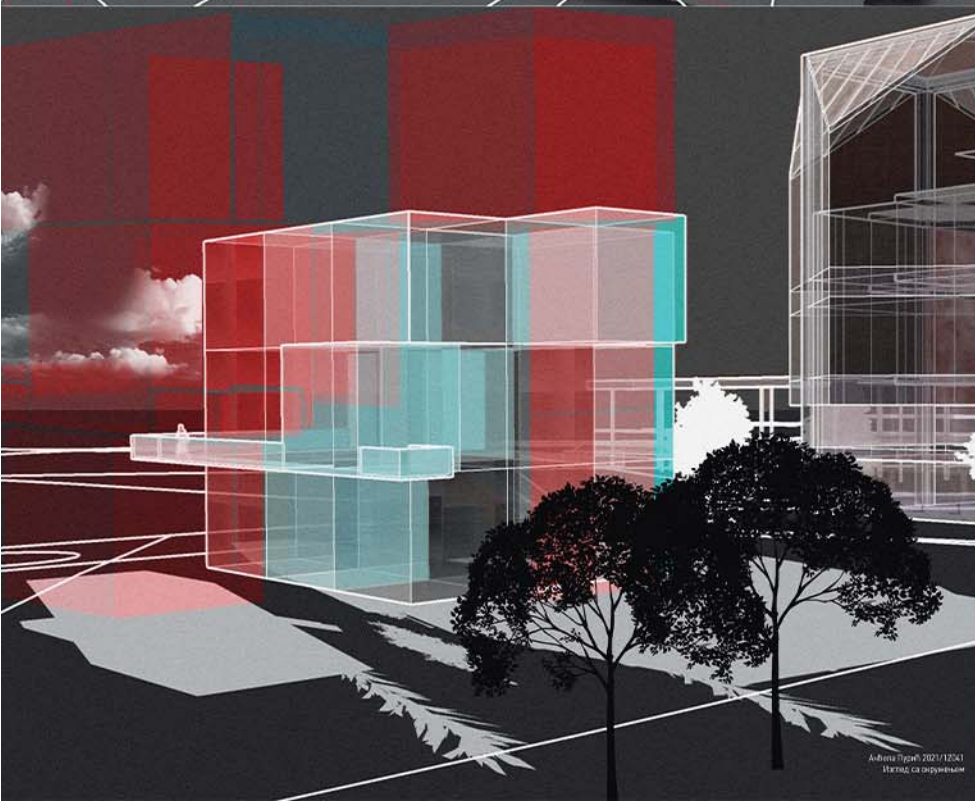

Анђела Пурић 2021/2041
Изглед са окружењем



ПАВИЉОН МСУ

НАСТАВНИК:

арх. Иван Рашковић,
редовни професор
др. Немања Кордић, асистент

Ада Пакљанац
Ђорђе Стефановић,
демонстратори

АНЂЕЛА ПУРИЋ
2021/2041



Универзитет у Београду
Архитектонски факултет
ПРОСТОР И ОБЛИК

школска година 2021/2022
СТУДИЈСКА ЦЕЛИНА 0A 121_3

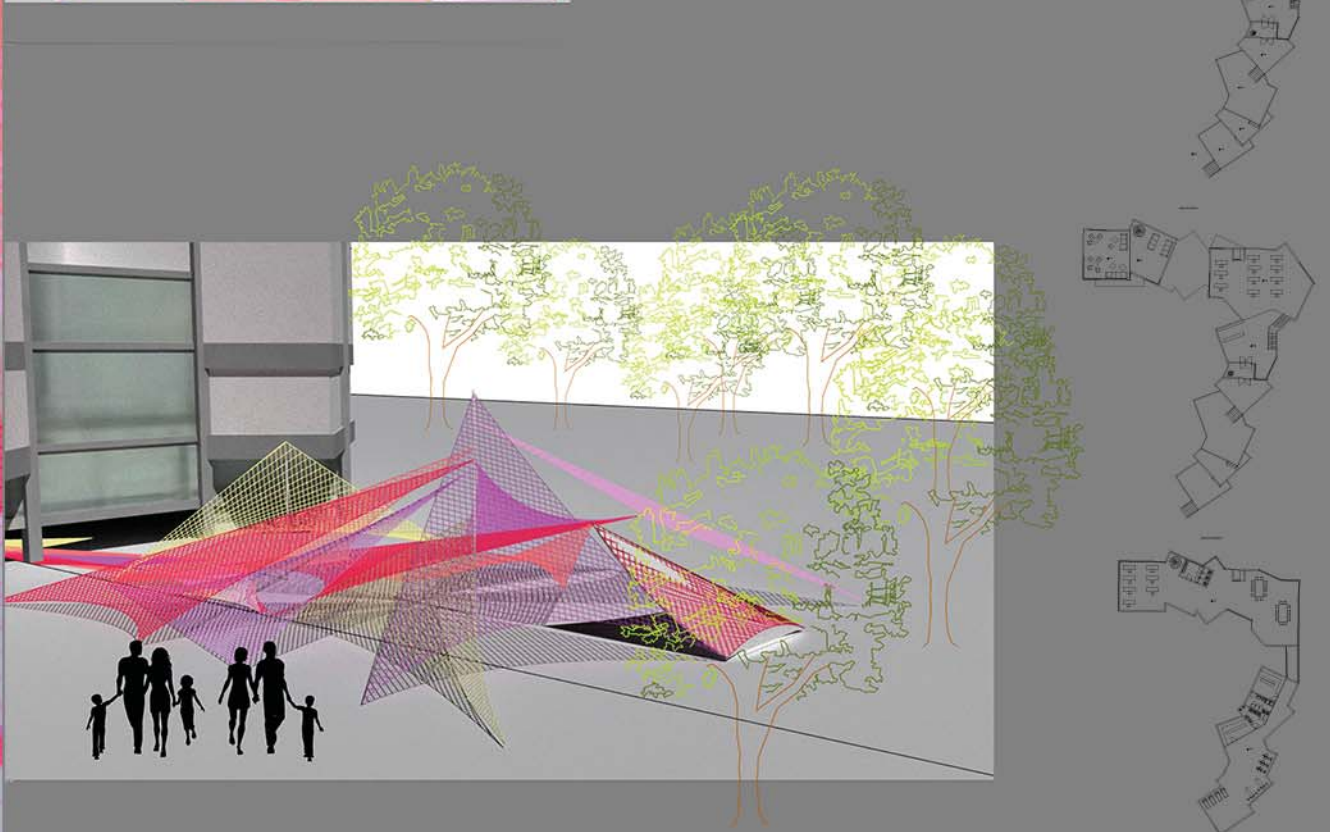
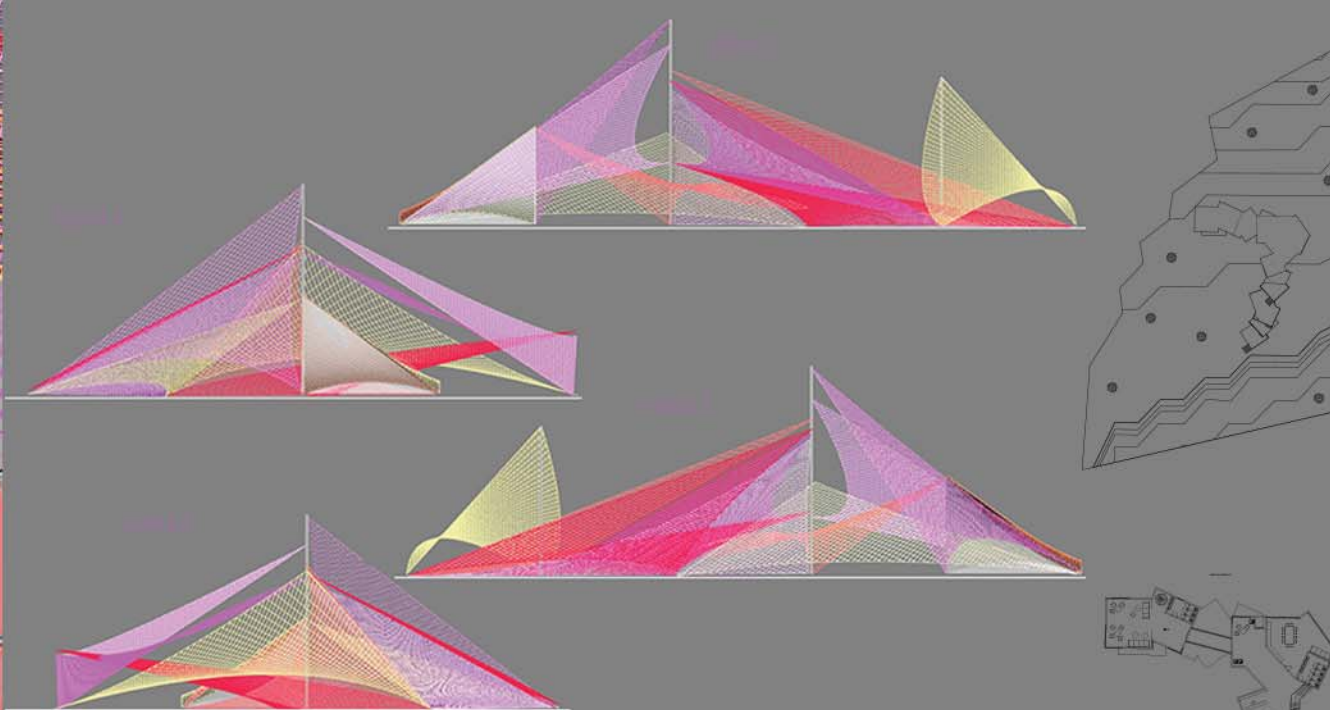
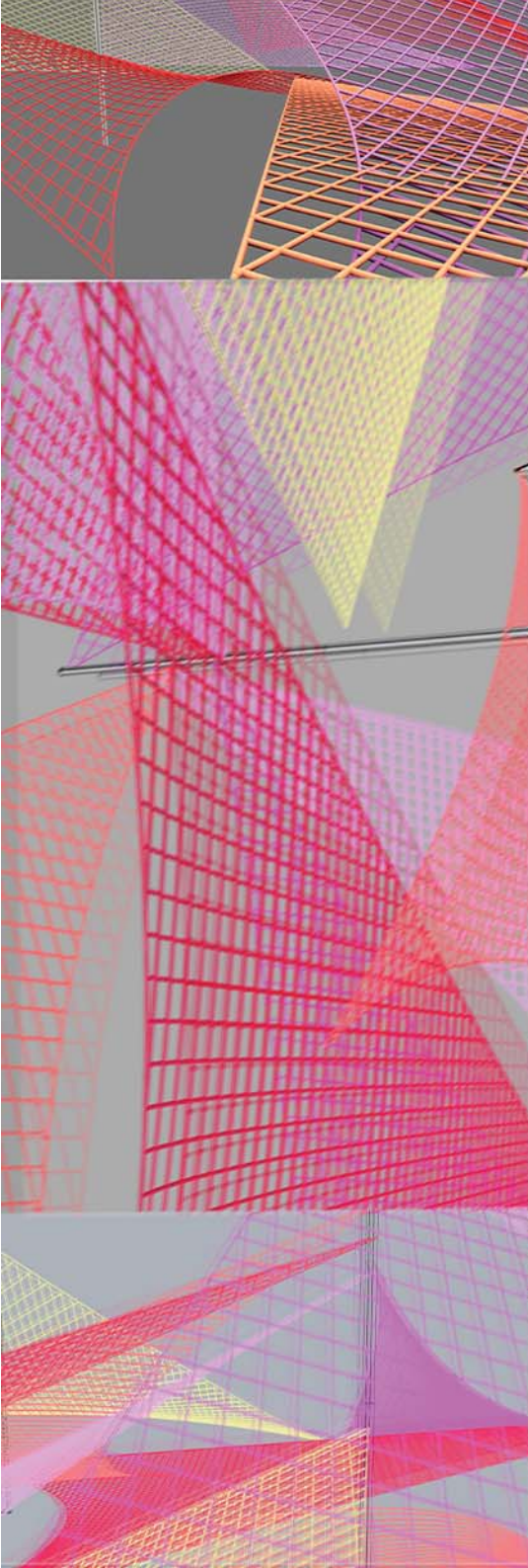

Павиљон
Клуб дома студената

наставник:

др. Нева Рашићкић,
професор

др. Брана Јеротић Бабић,
асистент

Б. др. Миша Бркиновић,
демонстратор

Невена Симанић
2021_11089

ПАВИЉОН



Универзитет у Београду
Архитектонски факултет
ОСНОВНЕ АКАДЕМСКЕ СТУДИЈЕ
АРХИТЕКТУРЕ
школска година 2021/2022
СТУДИЈСКА ЦЕЛИНА С01



SITUACIJA



АМБИЈЕНТ

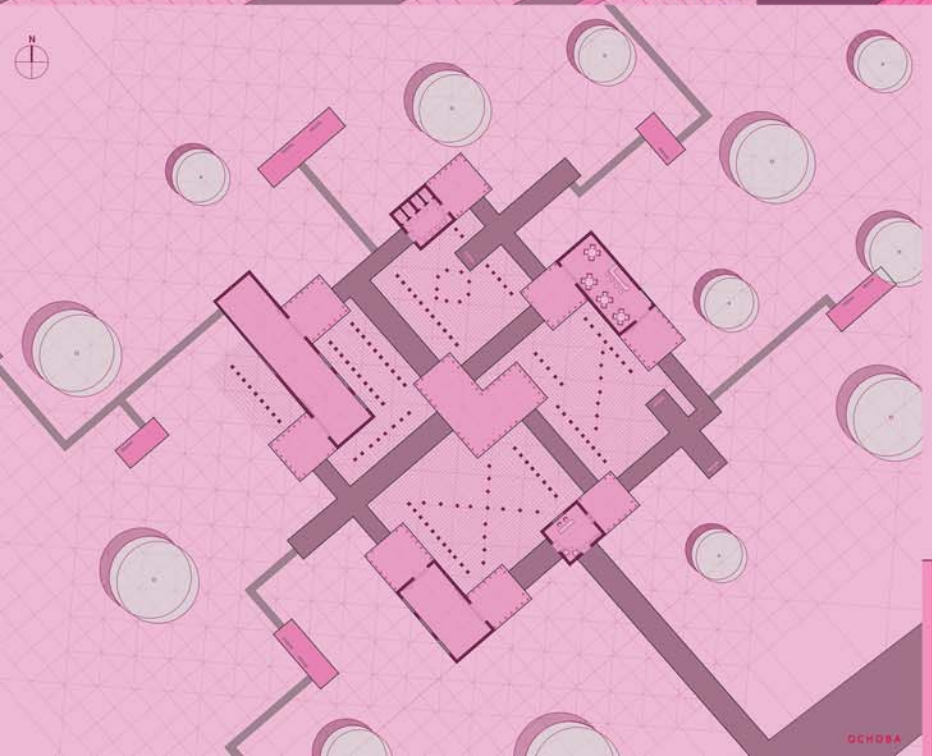

ОСНОВА



ПРЕСЕК

ПАВИЉОН

наставник:
арх. Иван Рашиковић,
редовни професор
мост. инж. арх. Дејан Тодоровић,
асистент
инж. арх. Филип Положић,
демонстратор

ДУЊА ШАПИЋ
2021/11194
ПРОЈЕКАТ С03а



Универзитет у Београду
Архитектонски факултет
ОСНОВНЕ АКАДЕМСКЕ СТУДИЈЕ
АРХИТЕКТУРА
ИНТЕГРИСАНЕ АКАДЕМСКЕ СТУДИЈЕ
АРХИТЕКТУРА

школска година 2021/2022
студијска целина:
ПРОСТОР И ОБЛИК

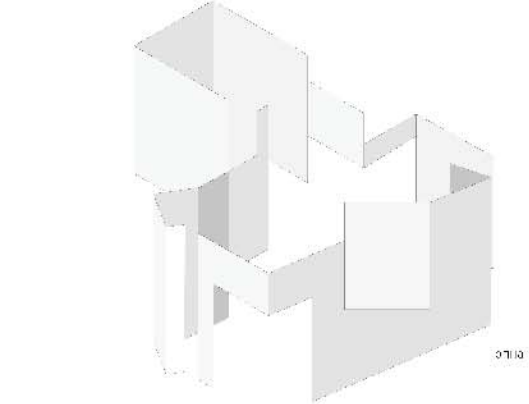

општа

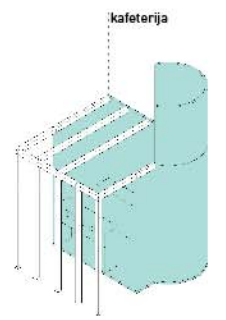

kafeterija

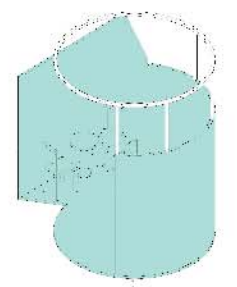

prostor za odmor



info pult
suvenerica

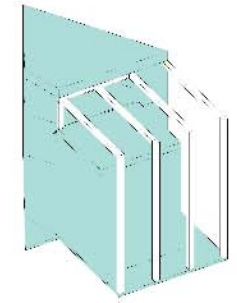

toalet

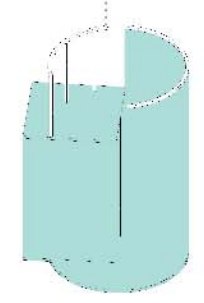

toalet

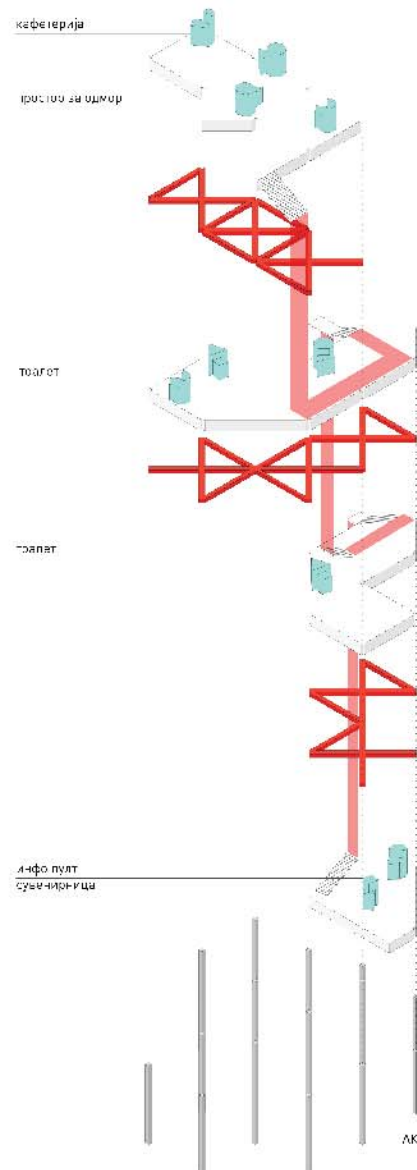

kafeterija

prostor za odmor

toalet

toalet

info pult
suvenerica

комуникација

систем
трепа

трасе

вентилациони
чосећи елементи

АКСОНОМЕТРИЈСКИ ПРИКАЗ
ПАВИЉОНА

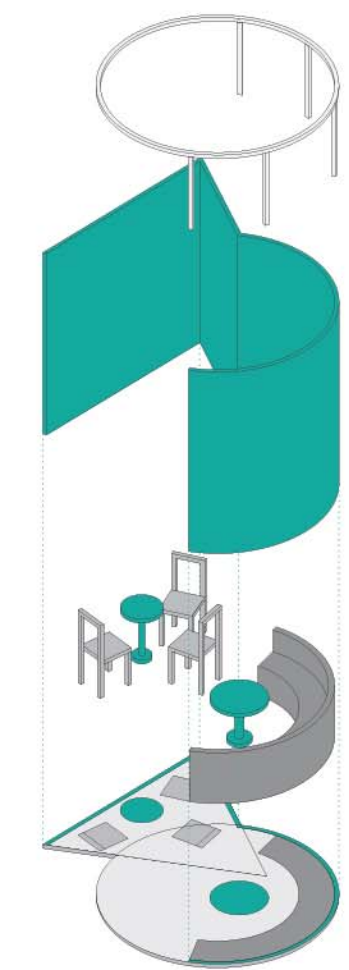

аксонometrijski prikaz osnove
prostor za odmor

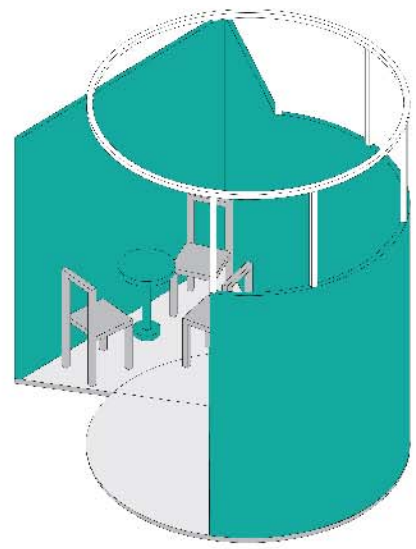

prostor za odmore
аксонometrijski детаљ

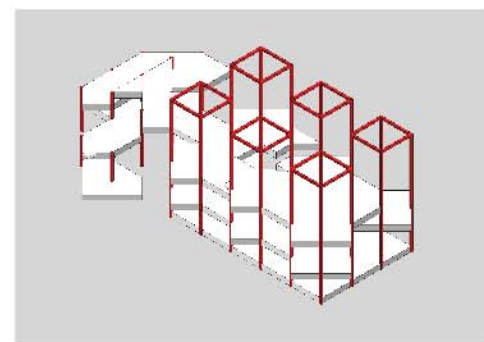
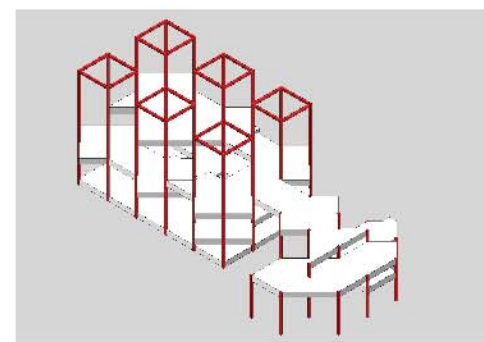
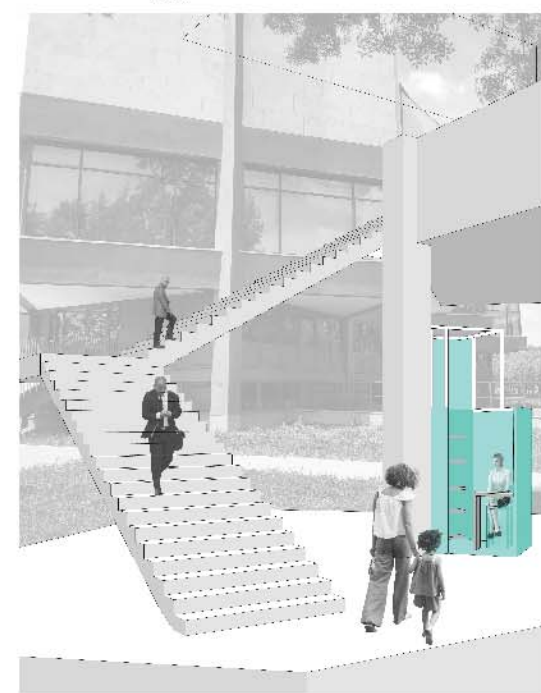

наставник:

арх. ИВАН РАШКОВИЋ,
редовни професор

арх. ПЕТАР ЦИГИЋ,
асистент

МАРТА ВУЛИЋ
11156/2021

пројекат:
ПАВИЉОН МУЗЕЈА САВРЕМЕНЕ
УМЕТНОСТИ



Универзитет у Београду
Архитектонски факултет
ИНТЕРИСАНЕ АКАДЕМСКЕ СТУДИЈЕ
(ИАСА)

школска година 2021/2022
СТУДИЈСКА ЦЕЛИНА 0A121

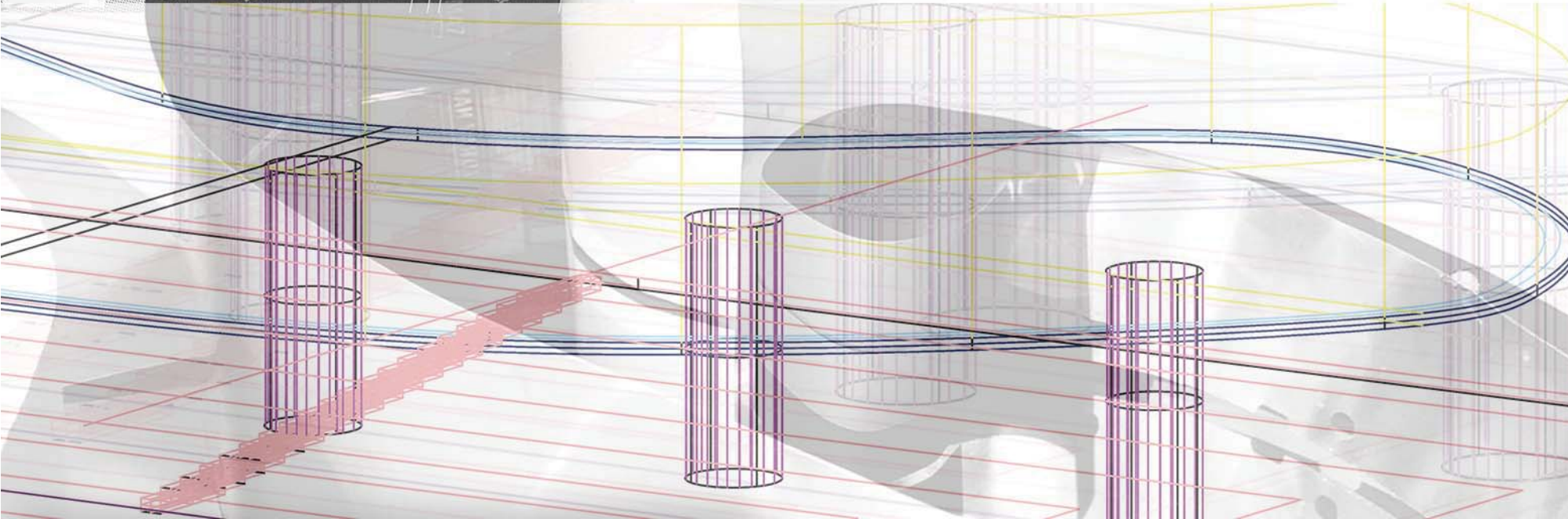
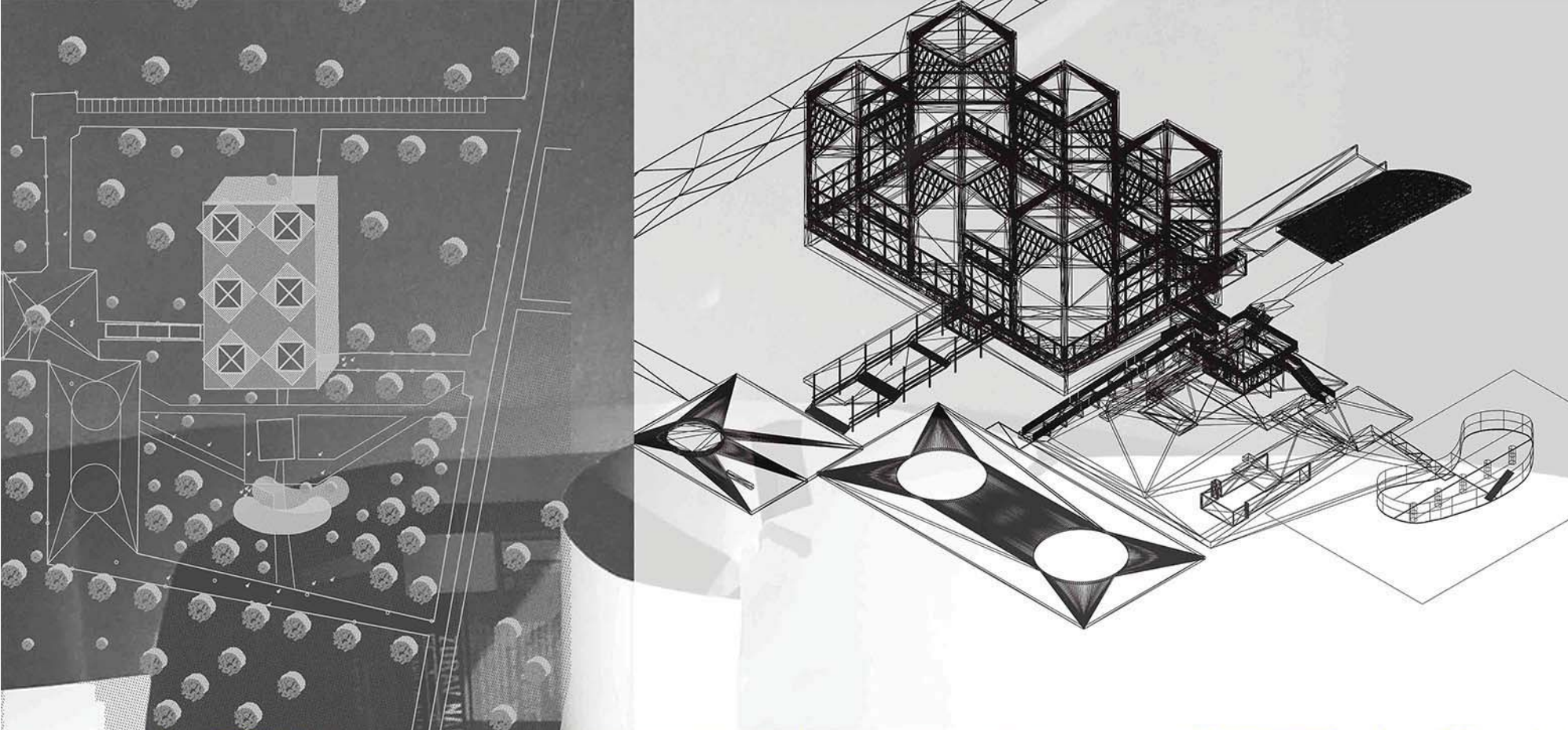

СТРУКТУРА ПРОСТОРА
ПАВИЉОН

НАСТАВНИК:
арх. Иван Рашковић,
професор
арх. Милош Стојковић Минић,
асистент

ИСИДОРА ЖИГЕРОВИЋ
2021_12024

ПРОЈЕКАТ



Универзитет у Београду
Архитектонски факултет
ПРОСТОР И ОБЛИК

школска година 2021/2022
СТУДИЈСКА ЦЕЛИНА OA12_1

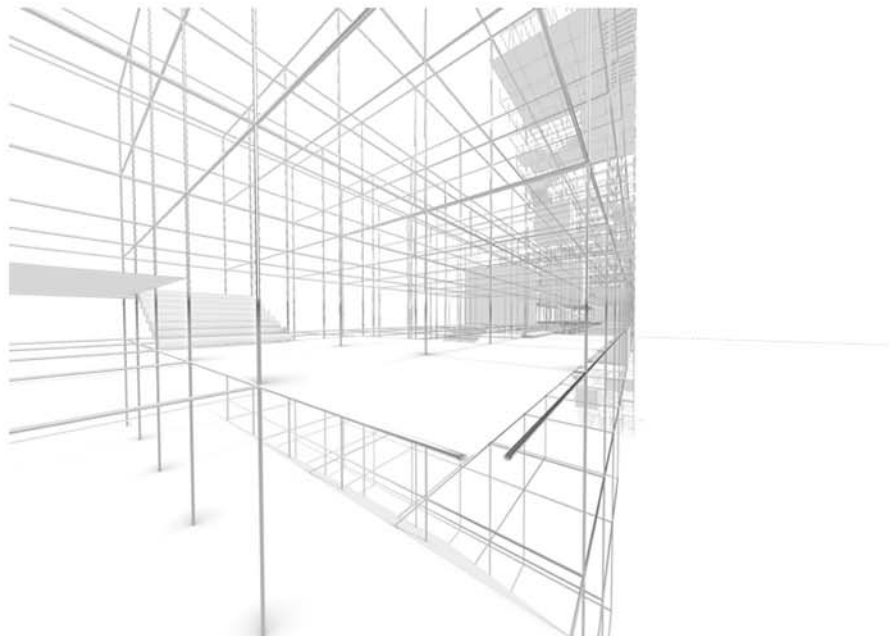

Слика 1: унутрашњи амбијент

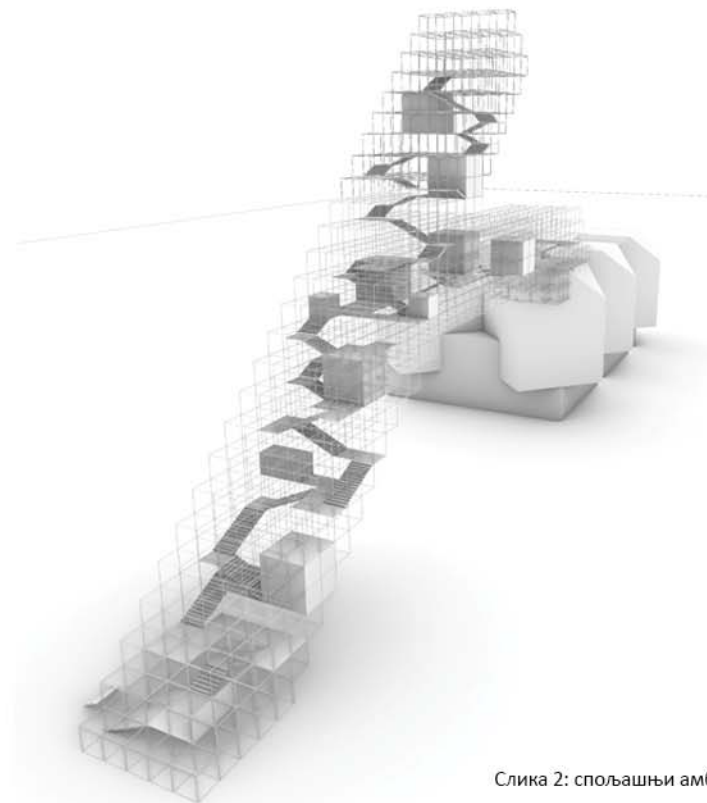

Слика 2: спољашњи амбијент

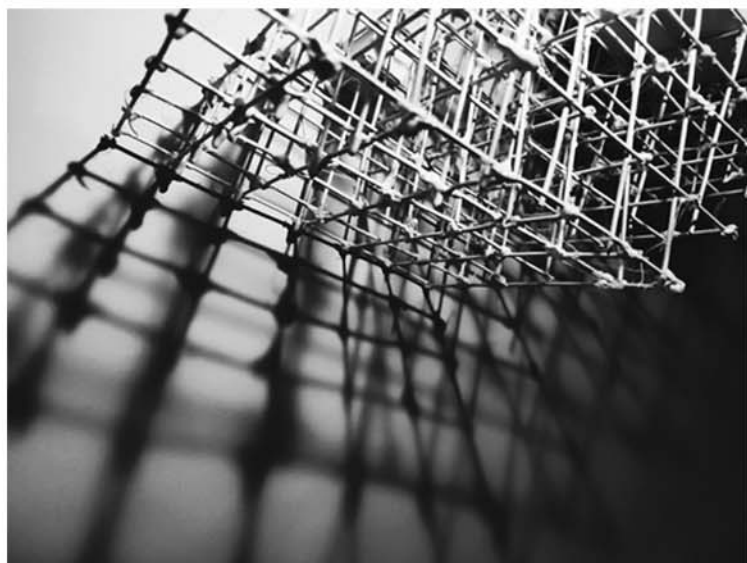

Слика 3: макета 1



Слика 4: макета 2

ТЕМА СТУДИЈА

наставник:
проф. ИВАН РАШКОВИЋ,

арх. СНЕЖАНА ЗЛАТКОВИЋ,
асистент

Весна Јанковић, Андреј
Јовановић демонстратори

АНА ЈОВАНОВИЋ
2021_12038

ПРОЈЕКАТ

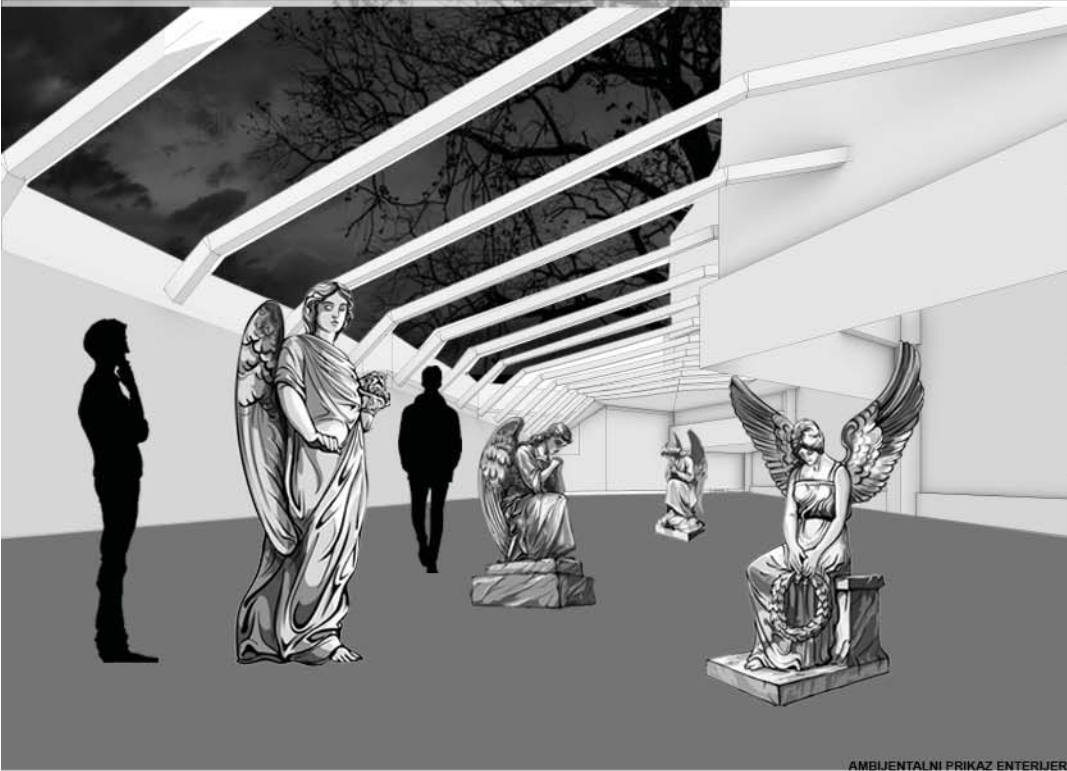

AMBUJENTALNI PRIKAZ ENTERIJERA

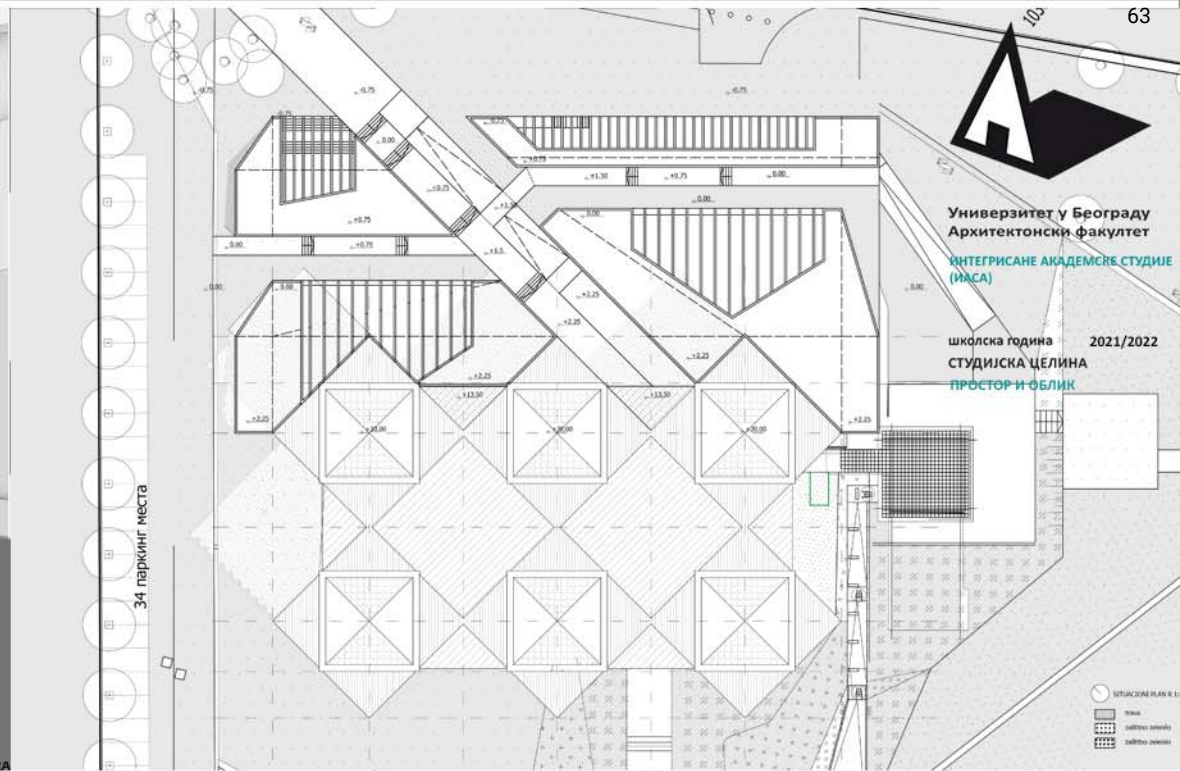

Универзитет у Београду
 Архитектонски факултет
 ИНТЕРИСАНЕ АКАДЕМСКЕ СТУДИЈЕ
 (ИАСА)

школска година 2021/2022
 СТУДИЈСКА ЦЕЛИНА
 ПРВОСТОР И ОБЛИК

34 паркинг места

SITUACIONI PLAN 1:1

- ▭ зграда
- ▨ зграда у плану
- ▤ зграда у плану

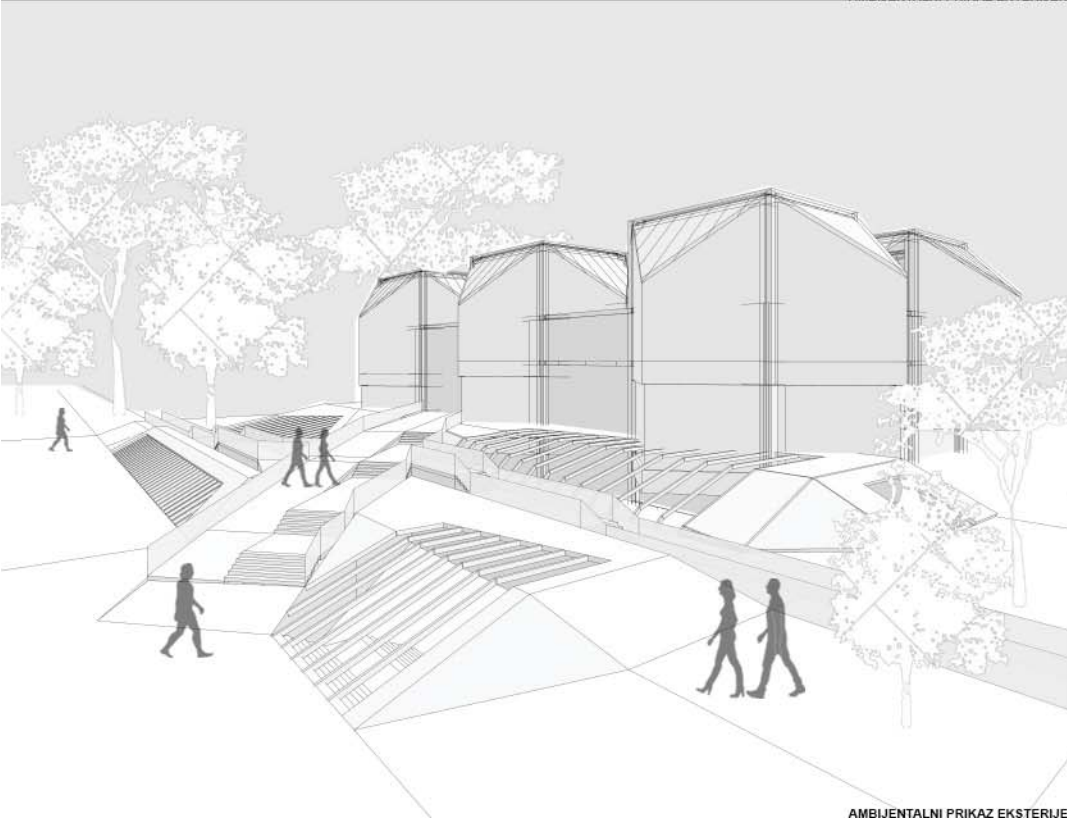

AMBUJENTALNI PRIKAZ EKSTERIJER

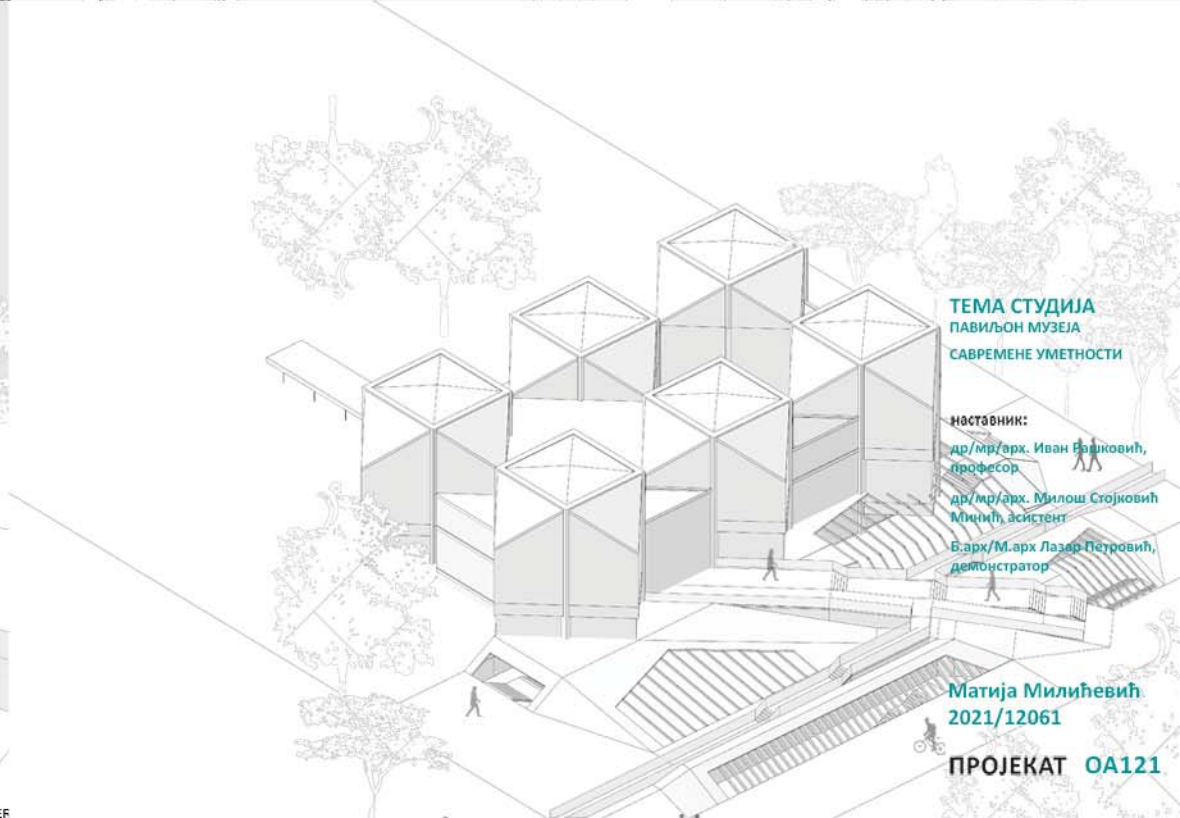

ТЕМА СТУДИЈА
 ПАВИЉОН МУЗЕЈА
 САВРЕМЕНЕ УМЕТНОСТИ

НАСТАВНИК:
 др/мр/арх. Иван Башиковић,
 професор
 др/мр/арх. Милош Стојковић,
 Мишић, асистент
 Б.арх/М.арх. Лазар Петровић,
 демонстратор

Матија Милићевић
 2021/12061

ПРОЈЕКАТ OA121



Универзитет у Београду
Архитектонски факултет

Prostor i oblik

школска година 2021/2022
СТУДИЈСКА ЦЕЛИНА OA121_1

Studentski klub Paviljon

НАСТАВНИК:

др/мр/арх. Ivan Raskovic,
наставничко звање

др/мр/арх. Jelena Bogosavljevic,
асистент

Jakub Slezovic
2021/11195

ПРОЈЕКАТ 121-01

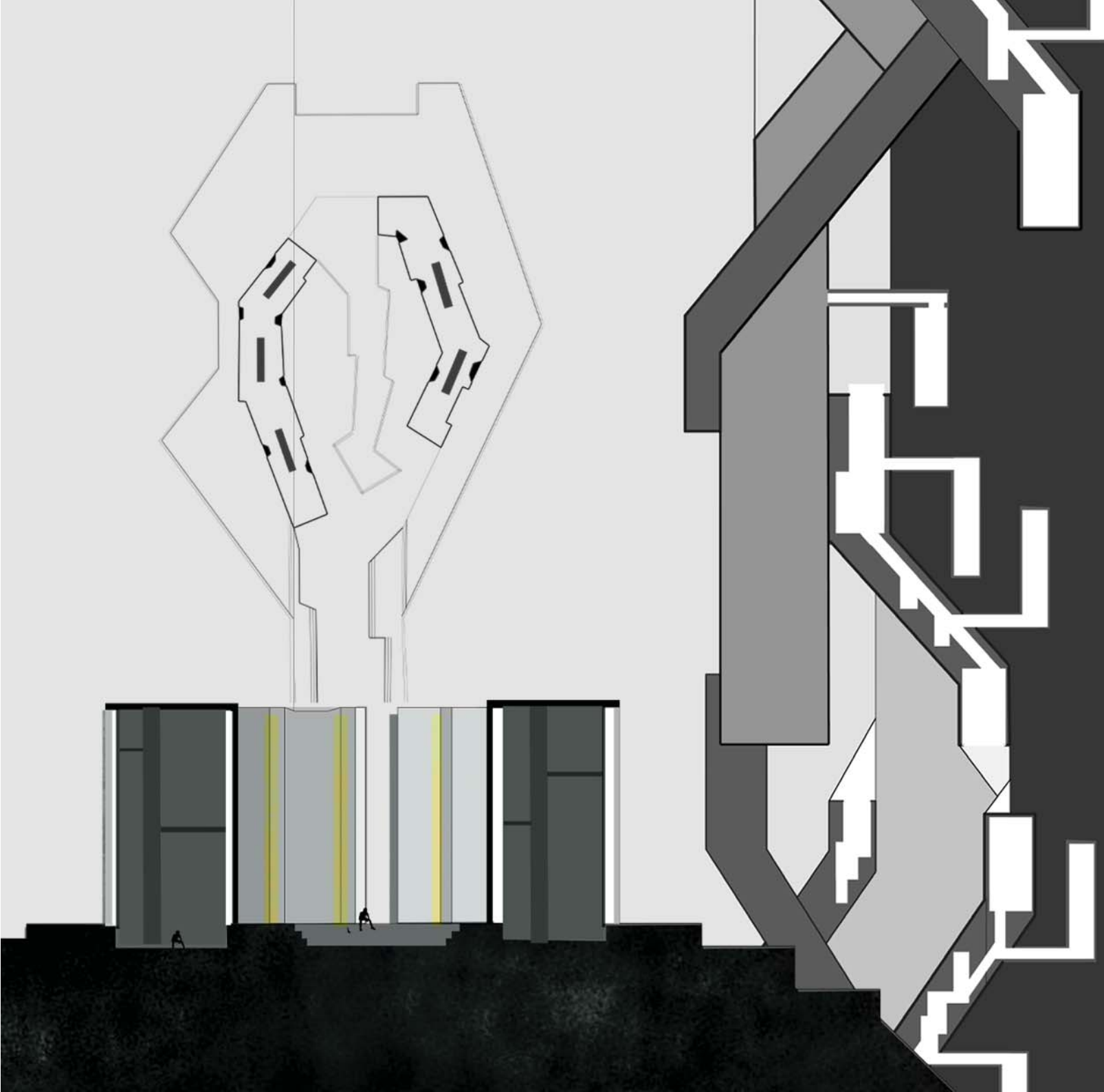



Универзитет у Београду
Архитектонски факултет

ОСНОВНЕ АКАДЕМСКЕ СТУДИЈЕ

школска година 2021/2022
СТУДИЈСКА ЦЕЛИНА ПИО

ПРЕСЕК

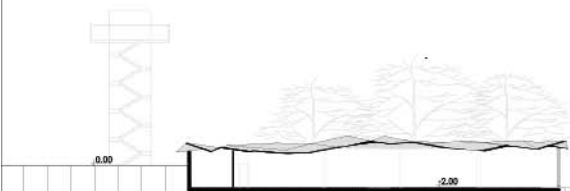

АМБИЈЕНТ



ИЗГЛЕД

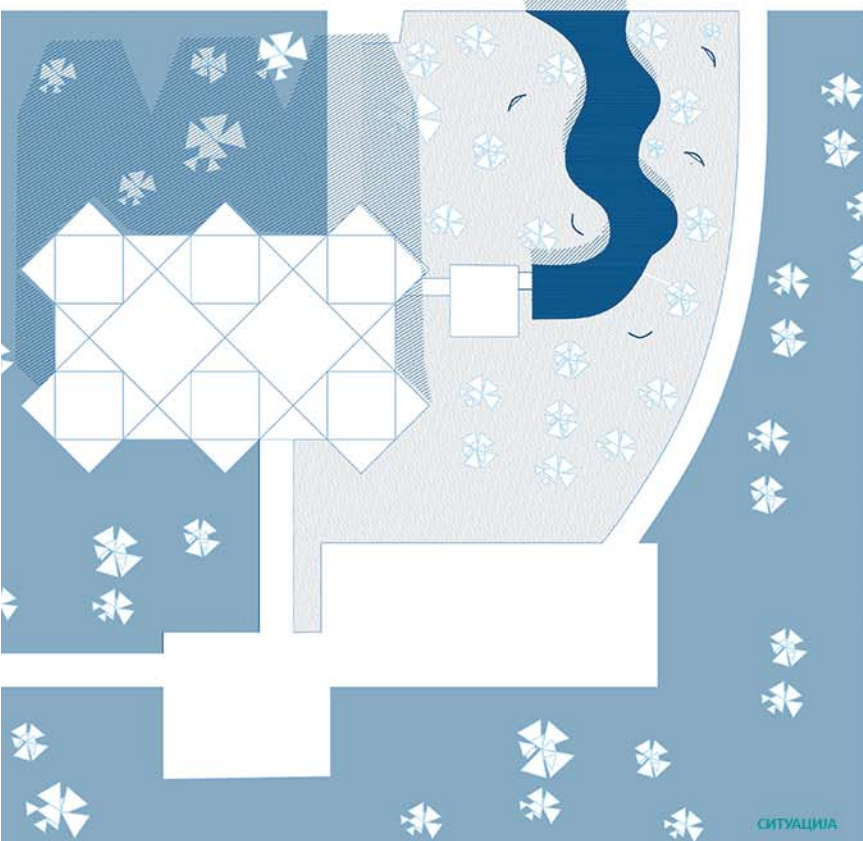
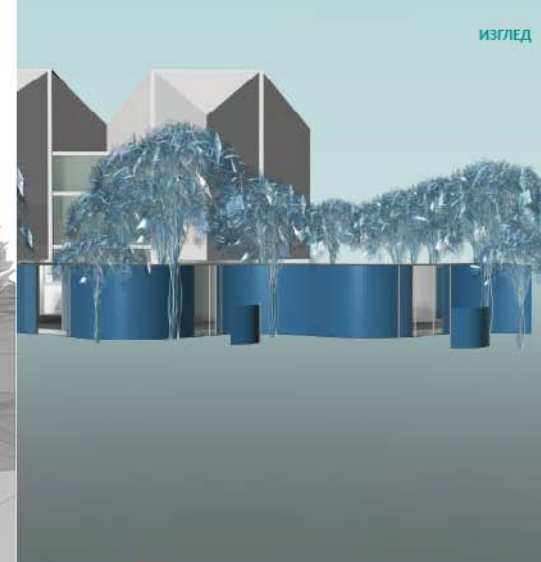

СИТУАЦИЈА



ОСНОВА

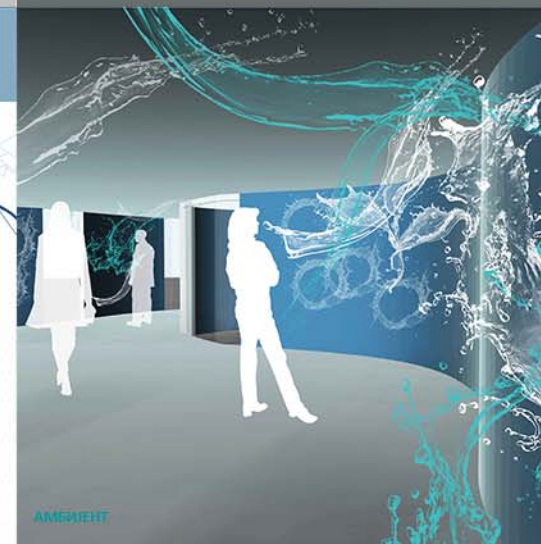

АМБИЈЕНТ



АМБИЈЕНТ

ПРАТЕЋИ ОБЈЕКАТ
МСУБ; СТУДЕНТСКИ
КЛУБ

НАСТАВНИК:

др Иван Рашковић
наставничко звање

др Бојана Јерковић Бабовић,
асистент

Б.арх/Нађа Бранковић,
демонстратор

Марија Цветковић
2021/11214

ПРОЈЕКАТ



Универзитет у Београду
Архитектонски факултет

ИНТЕГРИСАНЕ АКАДЕМСКЕ СТУДИЈЕ

школска година 2021/2022

СТУДИЈСКА ЦЕЛИНА Простор
и облик

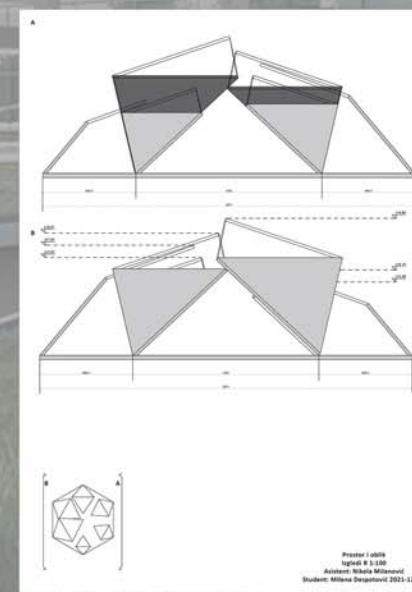
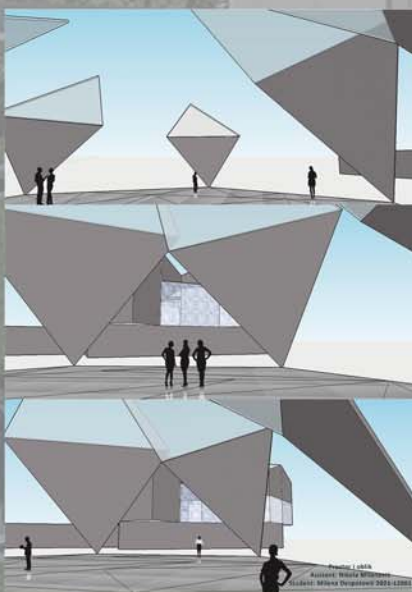
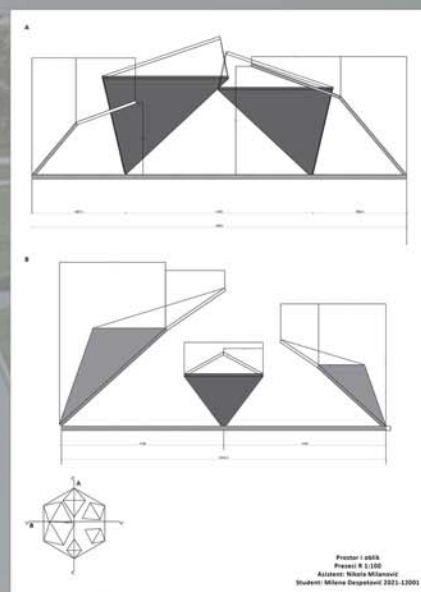
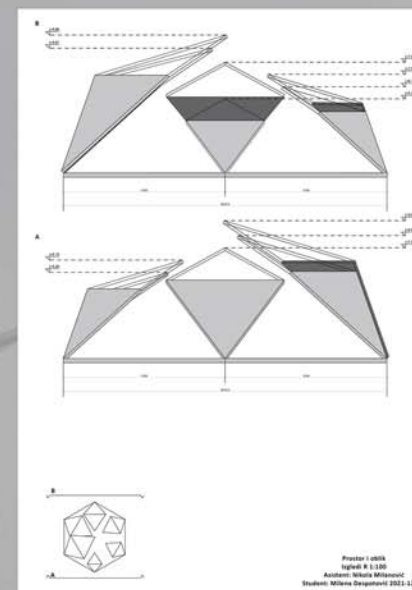
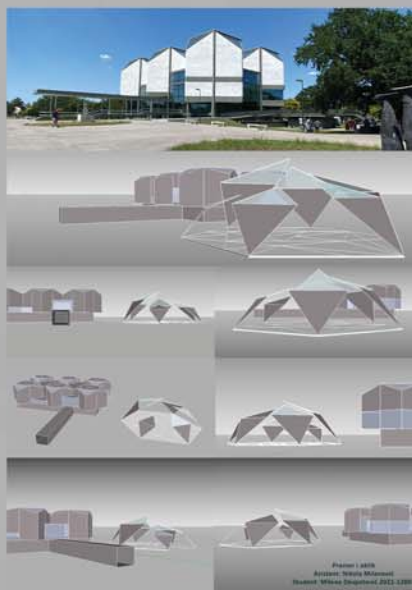
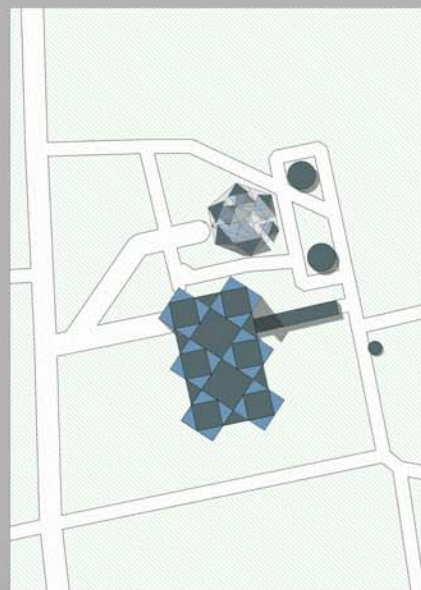

ПАВИЉОН Музеја
савремене уметности

наставник:

др. Петар Цигић,
наставничко звање

мр. Никола Милановић
асистент

Милена Деспотовић
2021_12001

ПРОЈЕКАТ

kafić-vidikovac



skejt park



Универзитет у Београду
Архитектонски факултет

ПРОСТОР И ОБЛИК

школска година 2021/2022

ТЕМА СТУДИЈА

Анекс музеја
Савремених уметности
Београд

наставник:

др ИВАН РАШКОВИЋ,
професор

др Мила Мојсиловић,
асистент

Марко Чекановић,
Ирена Бериша,
демонстратори

БОРИС ТОШИЋ
2021/1005

ПРОЈЕКАТ



Универзитет у Београду
Архитектонски факултет
НАВЕСТИ СТУДИЈСКИ ПРОГРАМ
(пун назив)

школска година 2021/2022
СТУДИЈСКА ЦЕЛИНА 000

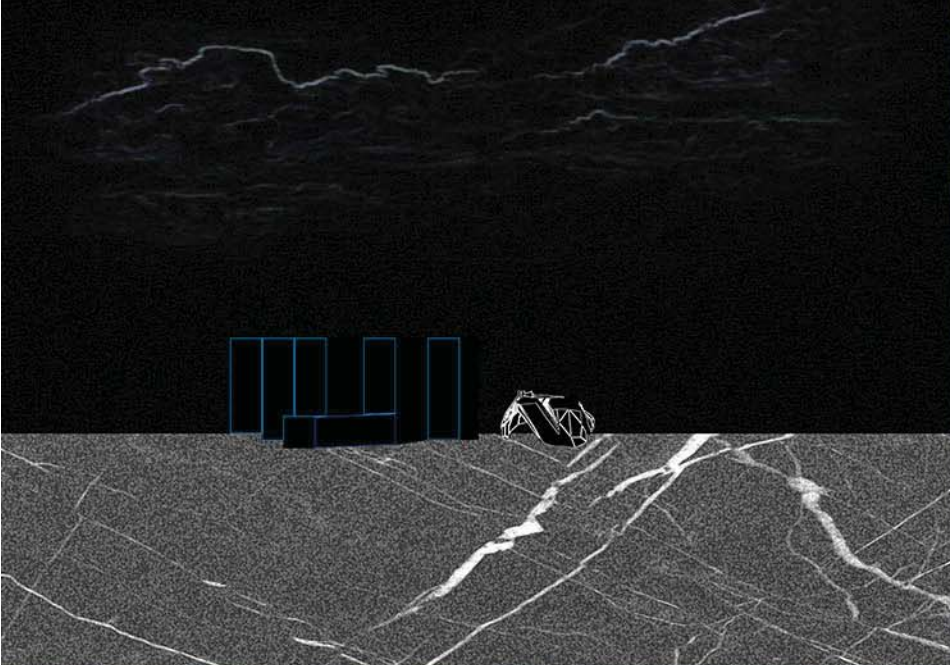

MSUB
complex

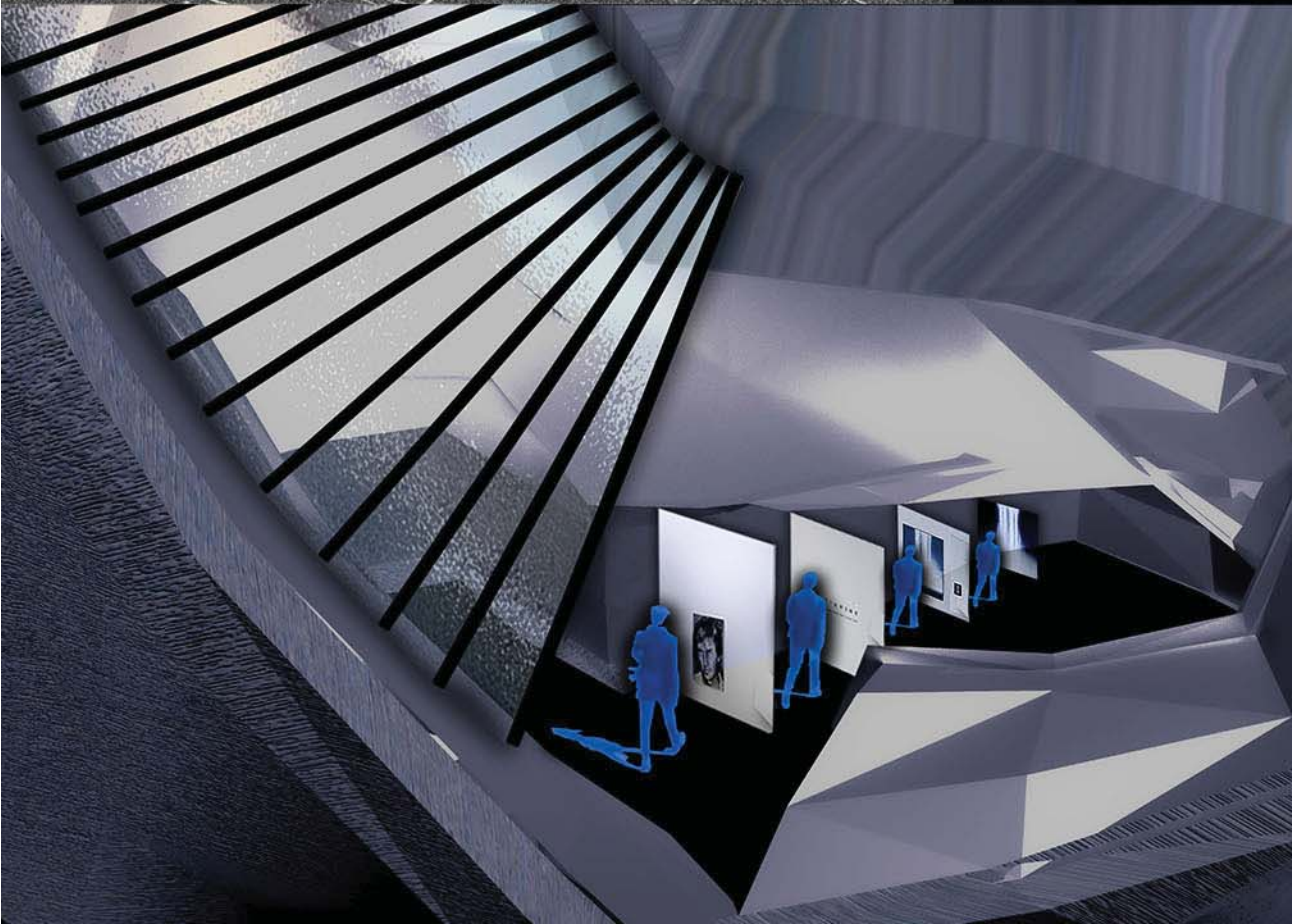

SITUACIJA 1:500



ТЕМА СТУДИЈА

НАСТАВНИК:

др/мр/арх. Nikola Milanović,
наставничко звање

др/мр/арх. ИМЕ И ПРЕЗИМЕ,
асистент

Б.арх/М.арх ИМЕ И ПРЕЗИМЕ,
демонстратор

Петра Арсић
2021_11176

ПРОЈЕКАТ 000xx



Универзитет у Београду
Архитектонски факултет

ОСНОВНЕ АКАДЕМСКЕ СТУДИЈЕ
АРХИТЕКТУРА (ОАСА)

школска година 2021/2022

СТУДИЈСКА ЦЕЛИНА
ПРОСТОР И ОБЛИК



ПРОСТОР И ОБЛИК

ИЗБИРНА СТРУКТУРА ПРОСТОРА ПAVИЛЈОН

АСИСТЕНТ: МИЛА МОЈСИЛОВИЋ ДЕМОНСТРАТОР: ИРЕНА БЕРИША МАРКО ЧЕКАНОВИЋ СТУДЕНТ: МИЛИЦА АНТИЋ

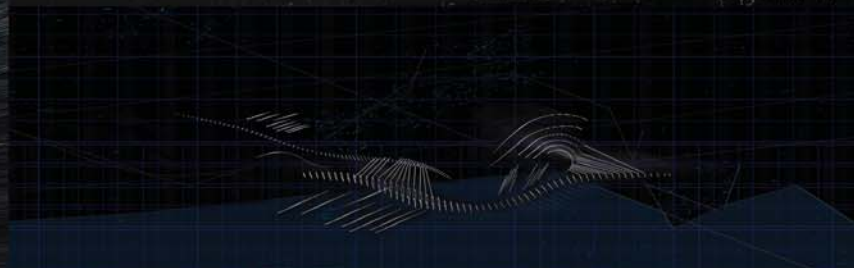
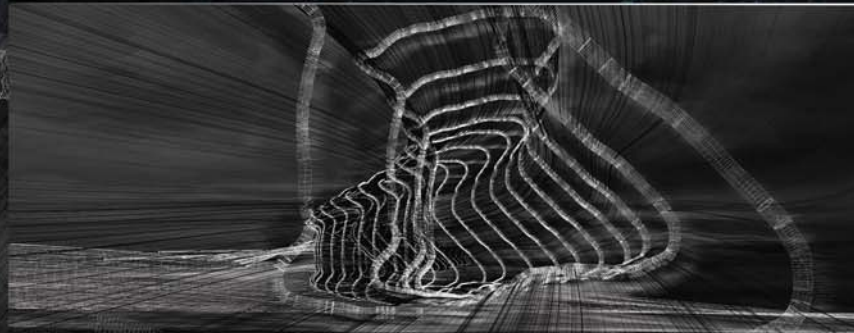

наставник:

мр Иван Рашковић,
редовни професор

асистент:

др Мила Мојслиловић
демонстратор: Ирена Бериша,
Марко Чекановић

МИЛИЦА АНТИЋ
2021/11011
ПРОЈЕКАТ



Универзитет у Београду
Архитектонски факултет

ОСНОВНЕ АКАДЕМСКЕ
СТУДИЈЕ АРХИТЕКТУРЕ

школска година 2021/2022
СТУДИЈСКА ЦЕЛИНА ПНО

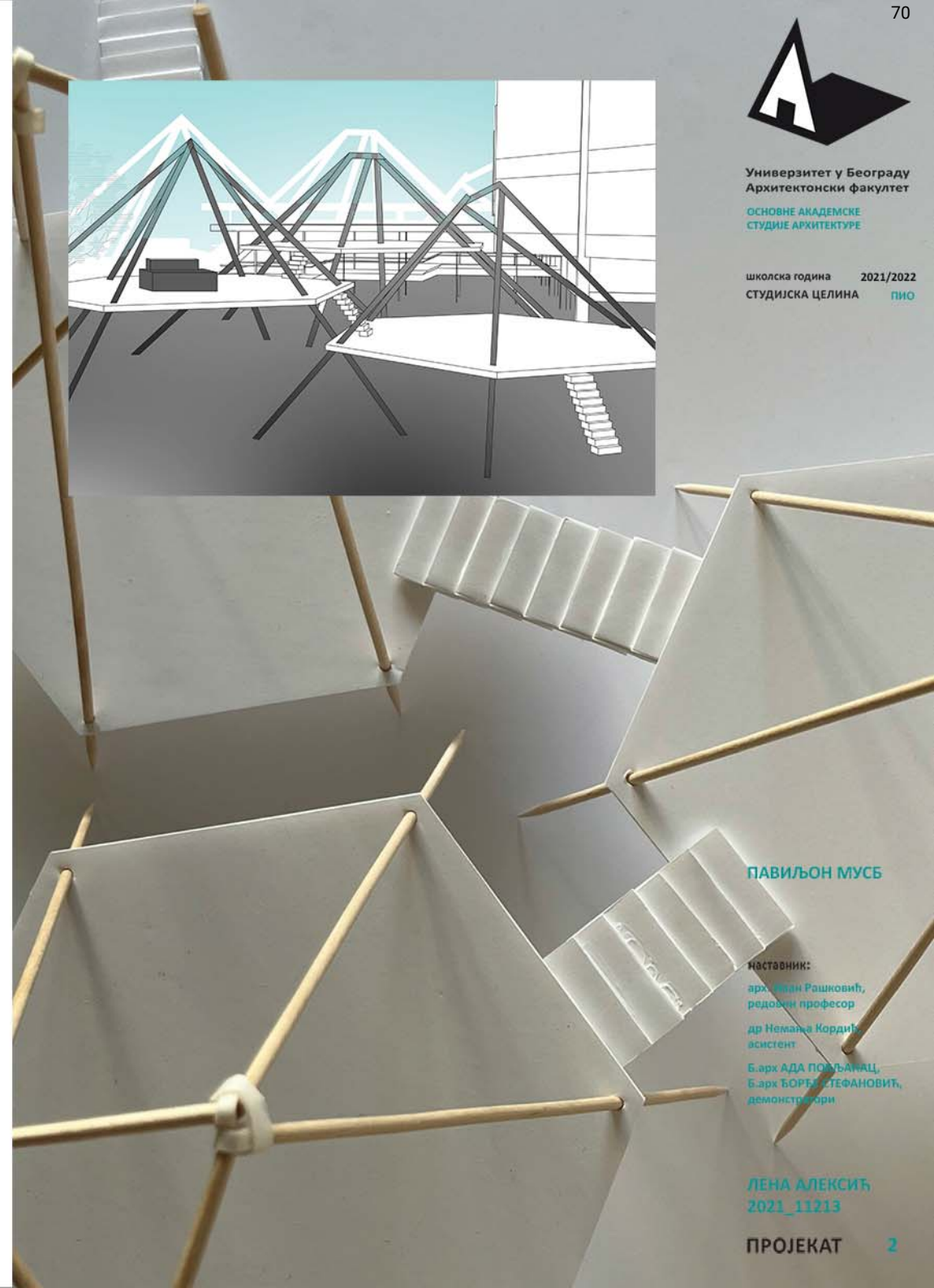
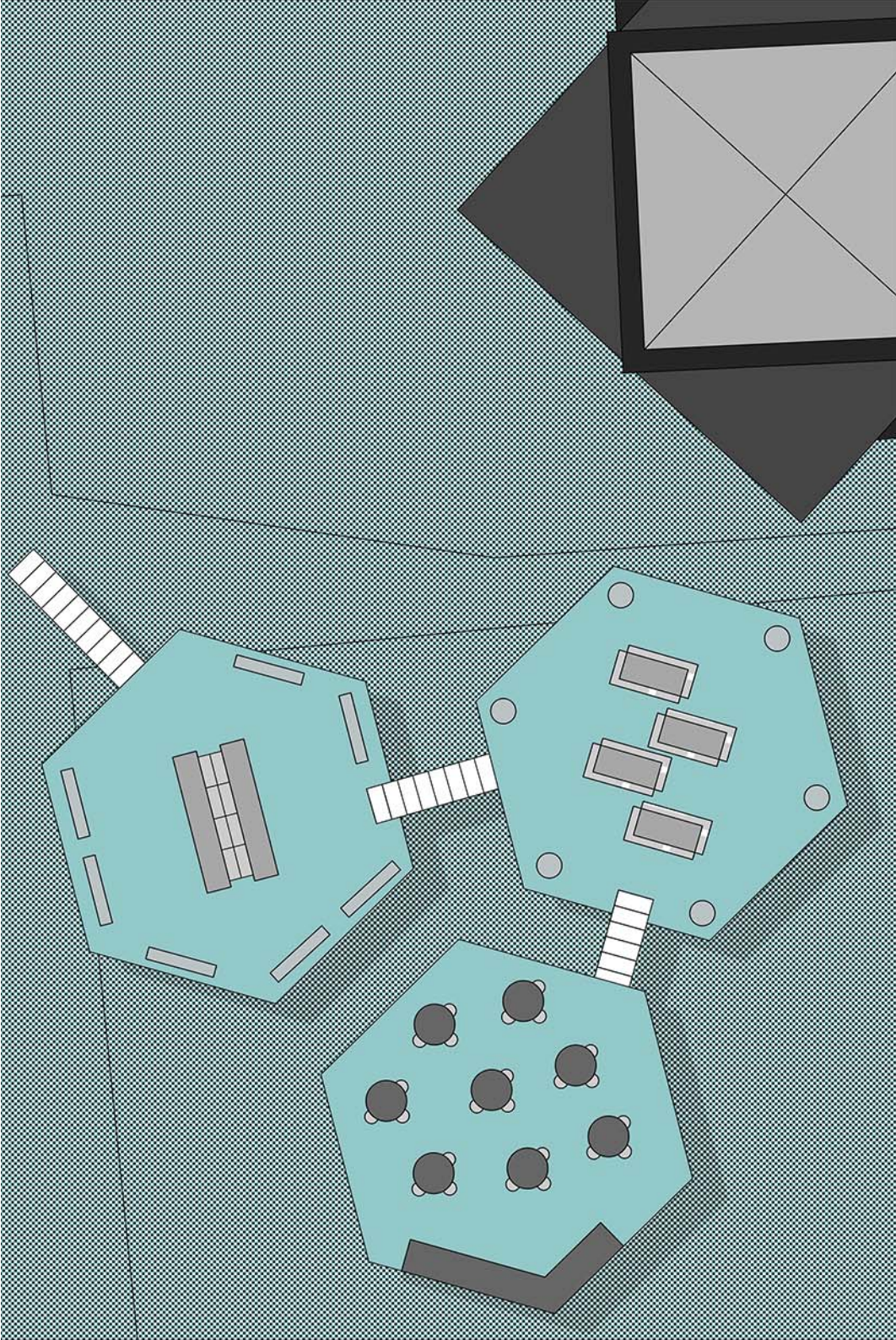

ПАВИЉОН МУСБ

НАСТАВНИК:

др. Милош Рашковић,
редовни професор
др. Немања Кордић,
асистент

Б. арх. АДА ПОЉАНАЦ,
Б. арх. БОРИС СТЕФАНОВИЋ,
демонстратори

ЛЕНА АЛЕКСИЋ
2021_11213

ПРОЈЕКАТ 2



Универзитет у Београду
Архитектонски факултет

Основне академске студије
архитектуре

школска година 2021/2022
СТУДИЈСКА ЦЕЛИНА C02



АМБИЈЕНТ

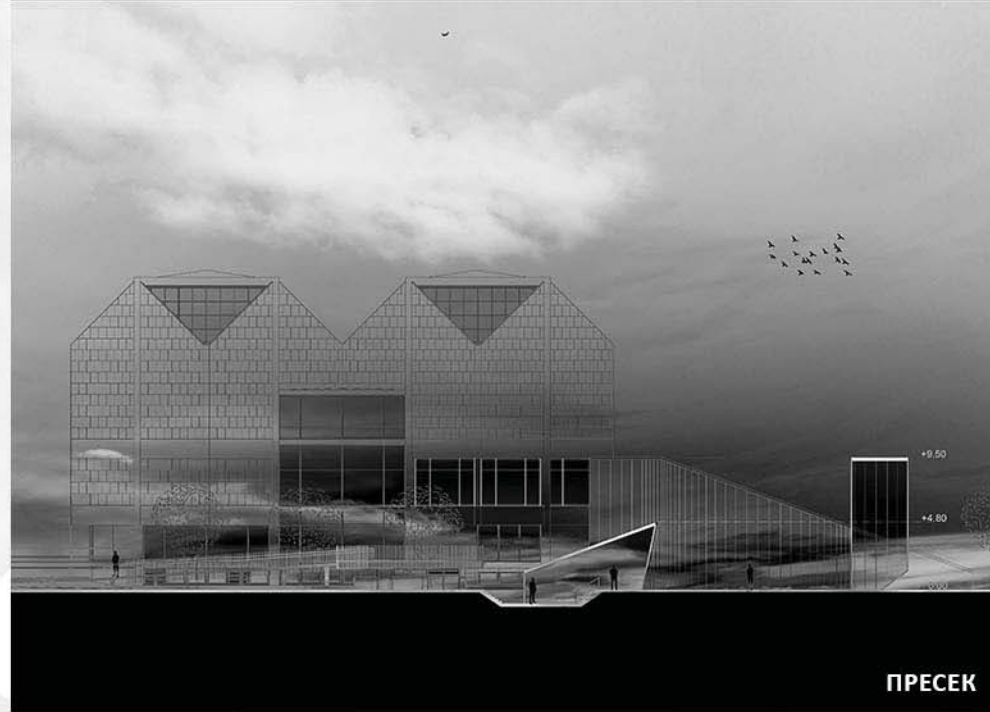

ПРЕСЕК

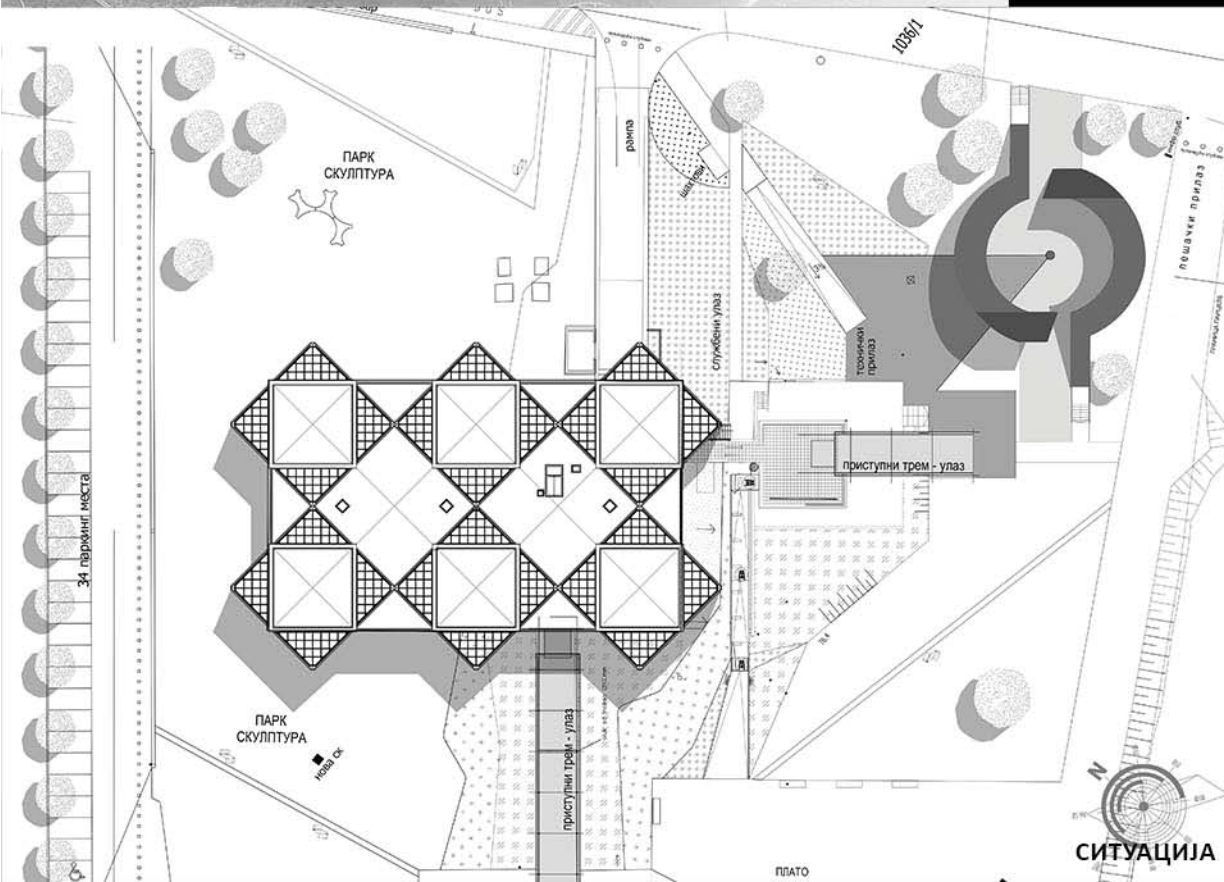

СИТУАЦИЈА

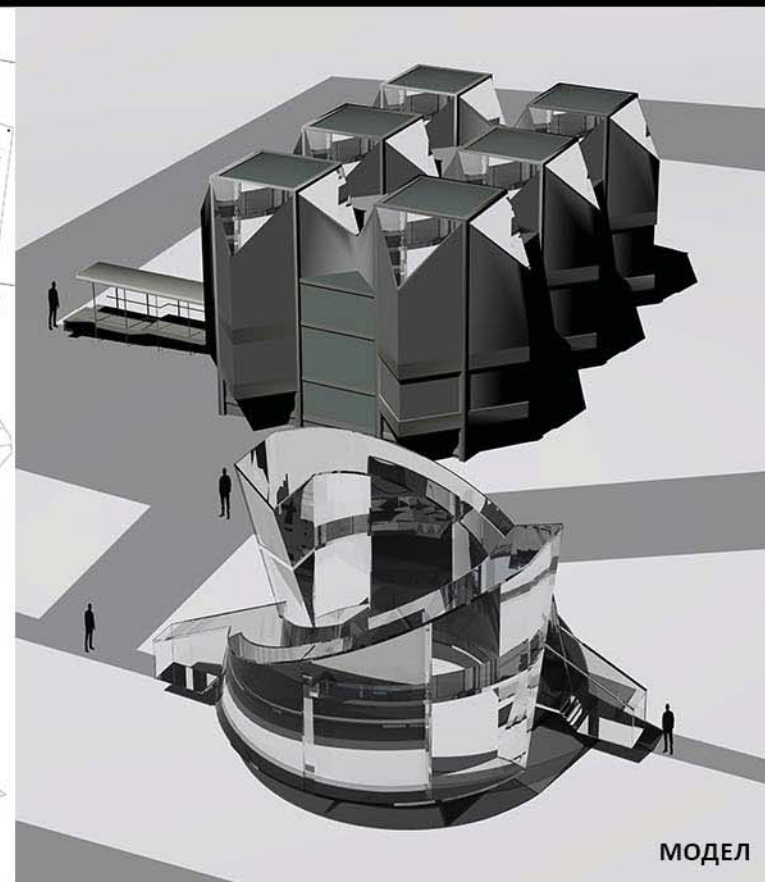

МОДЕЛ

Павиљон музеја
савремене уметности

НАСТАВНИК:
арх. ИВАН РАШКОВИЋ,
редовни професор
арх. Милош Минић-Стојковић,
асистент

Душан Јањић
2021/11069

ПРОЈЕКАТ C02B



Универзитет у Београду
Архитектонски факултет

ОСНОВНЕ АКАДЕМСКЕ СТУДИЈЕ
АРХИТЕКТУРА

школска година 2021/2022
СТУДИЈСКА ЦЕЛИНА



ПАВИЉОН

наставник:

проф/арх. Иван Рашковић,
Професор

др Бојана Јерковић - Бабовић,
асистент

арх. Нађа Бранковић,
демонстратор

Марко Радош
2021_11045

ПРОЈЕКАТ



НАВЕСТИ СТУДИЈСКИ ПРОГРАМ
(пун назив)

300/2000
000



ТЕМА СТУДИЈА

ИМЕНА
др/мр/арх. ИМЕ И ПРЕЗИМЕ,
наставничко звање
др/мр/арх. ИМЕ И ПРЕЗИМЕ,
асистент
Б.арх/М.арх ИМЕ И ПРЕЗИМЕ,
демонстратор

ИМЕ И ПРЕЗИМЕ
број индекса

ПРОЈЕКАТ 000xx



Универзитет у Београду
Архитектонски факултет
ОСНОВНЕ АКАДЕМСКЕ СТУДИЈЕ
АРХИТЕКТУРЕ (ОАСА)

школска година 2021/2022
СТУДИЈСКА ЦЕЛИНА ПИО

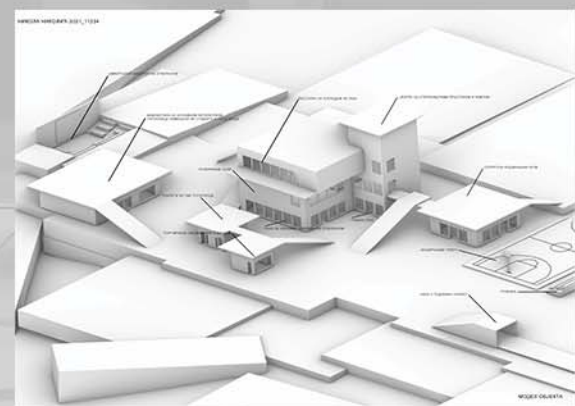
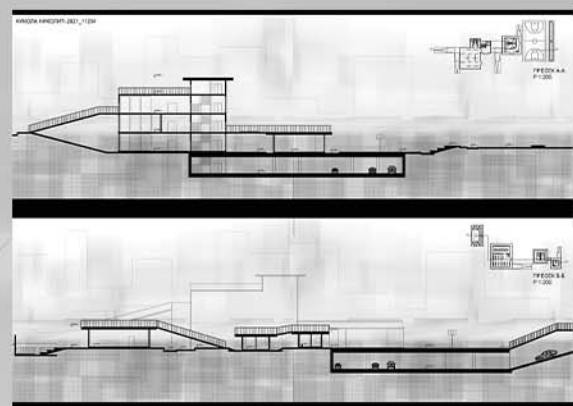
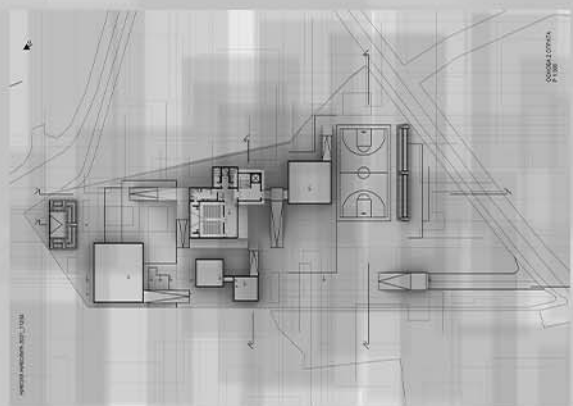
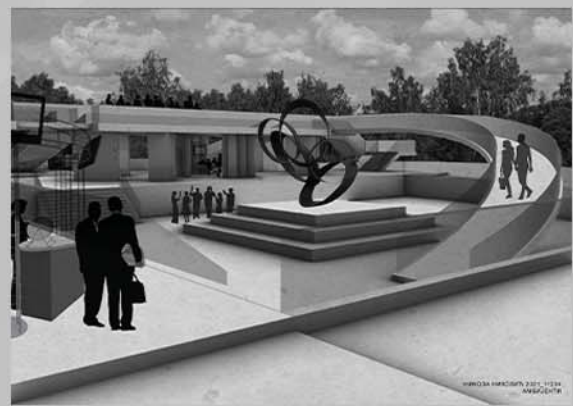
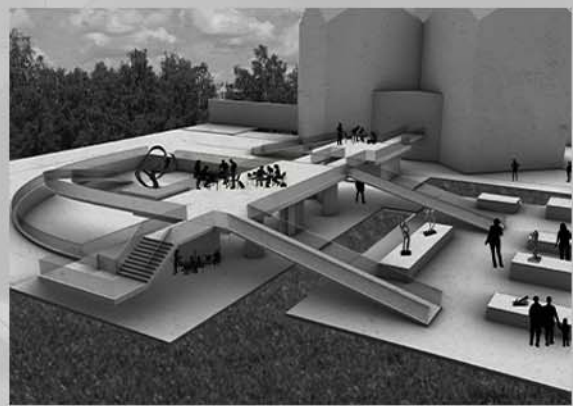
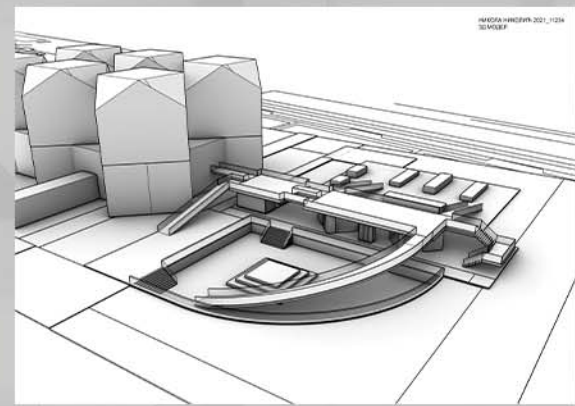
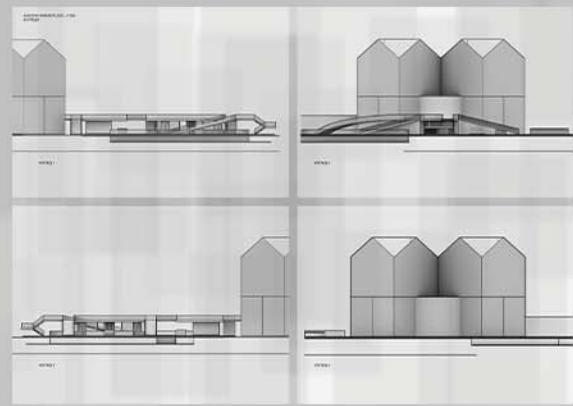
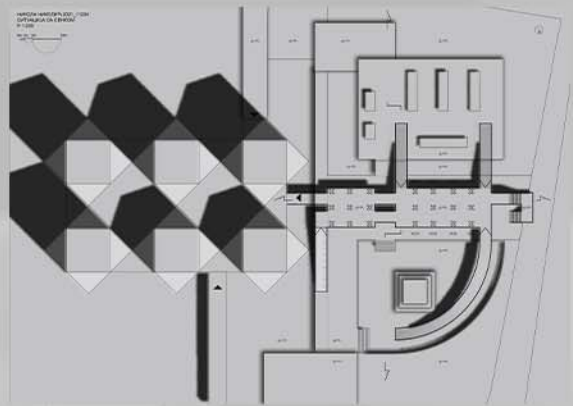

ПРОСТОР И ОБЛИК

НАСТАВНИК:
др/мр/арх. Иван Рашковић,
редовни професор
арх. Иван Филиповић,
асистент

НИКОЛА НИКОЛИЋ
2021_11234

ПРОЈЕКАТ ПИО



Универзитет у Београду
Архитектонски факултет
ОСНОВНЕ АКАДЕМСКЕ СТУДИЈЕ
АРХИТЕКТУРА

школска година 2021/2022
СТУДИЈСКА ЦЕЛИНА OA121

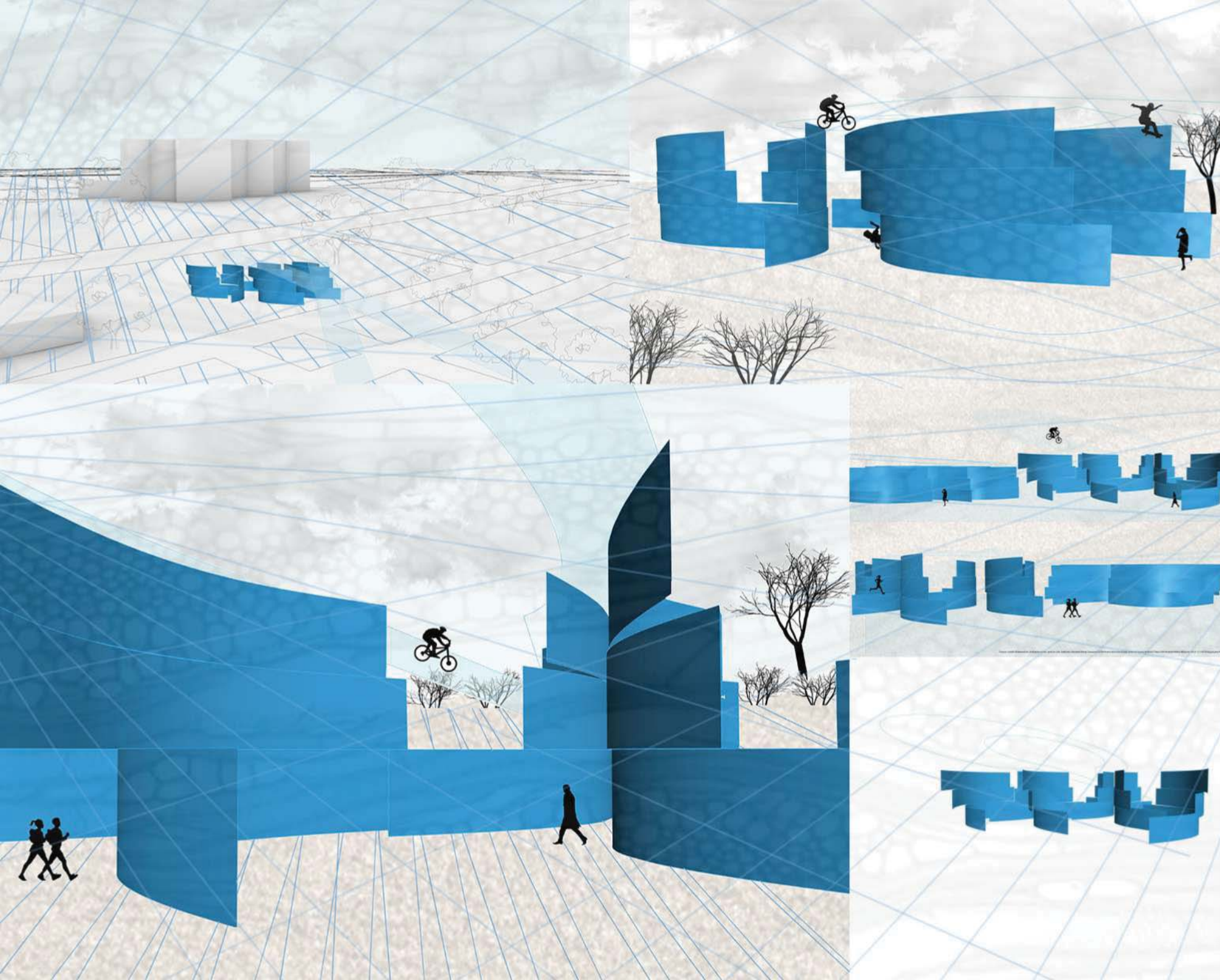

ПАВИЉОН

наставник:

наставник:
ПРОФ ИВАН РАШКОВИЋ

асистент:
ВАЊА СПАСЕНОВИЋ

демонстратори:
АНАСТАСЈА СПАЛЕВИЋ,
ТИЈАНА ПЕТКОВИЋ

МИЛИЦА НИКИТОВИЋ
2021/11219

ПРОЈЕКАТ OA121



Универзитет у Београду
Архитектонски факултет

ОСНОВНЕ АКАДЕМСКЕ СТУДИЈЕ
АРХИТЕКТУРА

школска година 2021/2022
СТУДИЈСКА ЦЕЛИНА ПИО

ПАВИЉОН

наставник:

арх. ИВАН РАШКОВИЋ,
редовни професор

арх. СОЊА ДЕДИЋ,
асистент

Б.арх АЛЕКСАНДРА
РАДОВАНОВИЋ, демонстратор

Б.арх ВАЊА КНЕЖЕВИЋ,
демонстратор

АНАСТАСИЈА ШОВРАН
2021/11063

ПРОЈЕКАТ МО1А

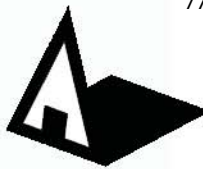

Универзитет у Београду
Архитектонски факултет

ПРОСТОР И ОБЛИК

школска година 2021/2022
СТУДИЈСКА ЦЕЛИНА OASA

PAVILJON

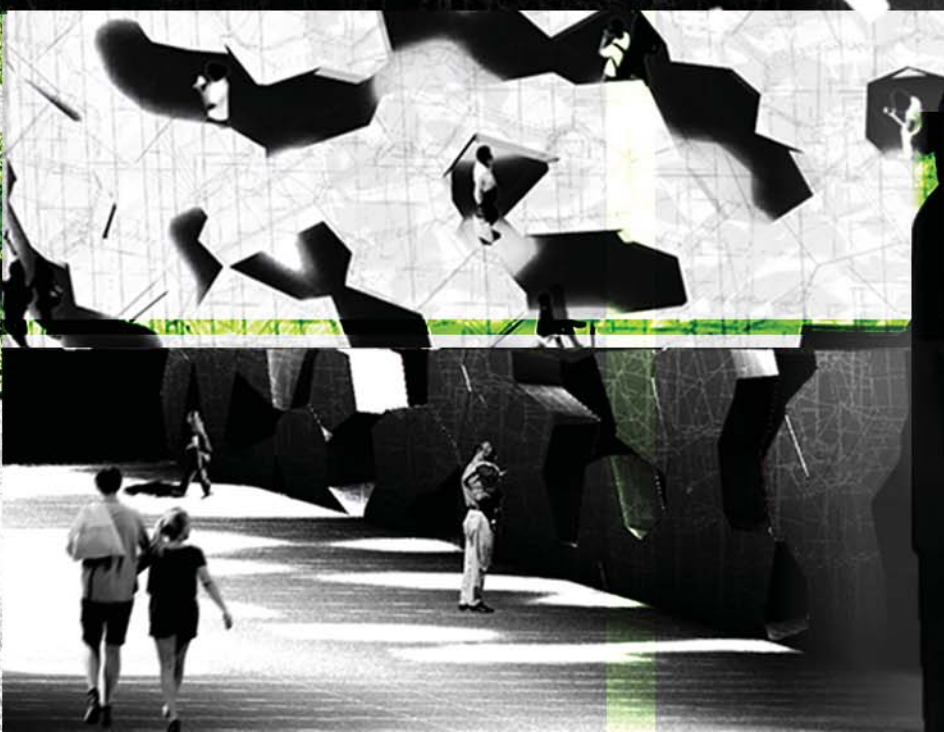
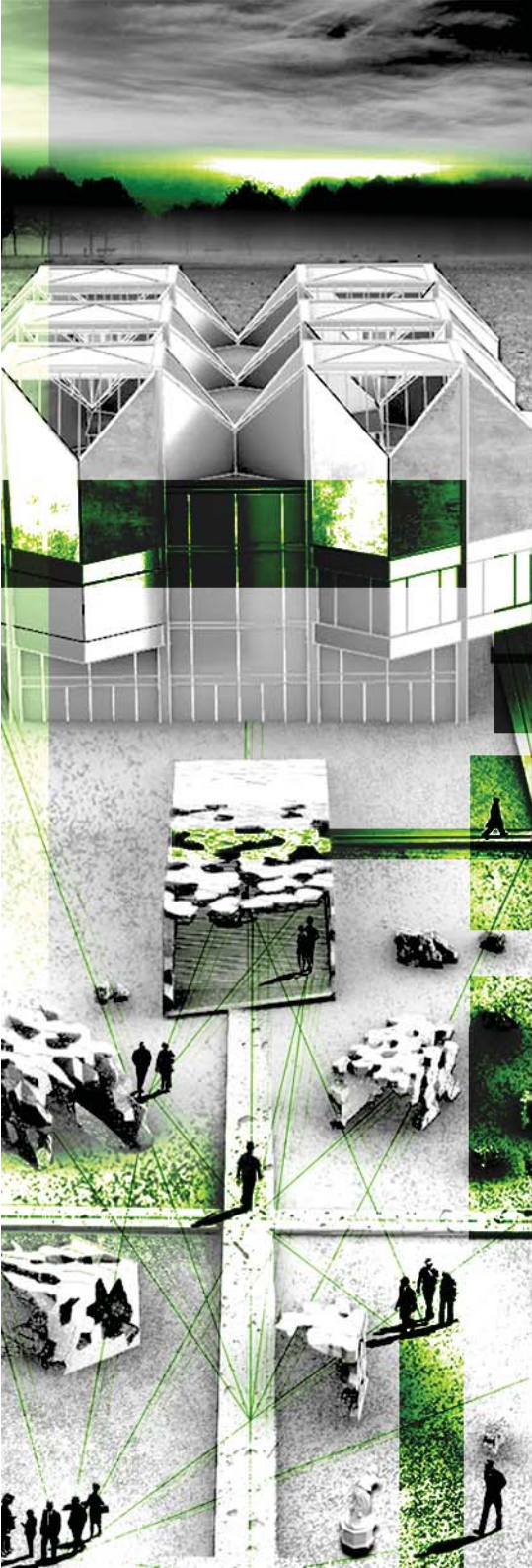

ПАВИЉОНСКА СТРУКТУРА

наставник:
проф. арх ИВАН РАШКОВИЋ

др Бојана Јерковић-Бабовић
асистент

арх Нађа Браковић
демонстратор

МАРИЈА БЈЕЛИЦА
2021/11227



Универзитет у Београду
Архитектонски факултет

ИНТЕГРИСАНЕ АКАДЕМСКЕ СТУДИЈЕ
АРХИТЕКТУРЕ

школска година 2021/2022
СТУДИЈСКА ЦЕЛИНА
ПРОСТОР И ОБЛИК



амбијент

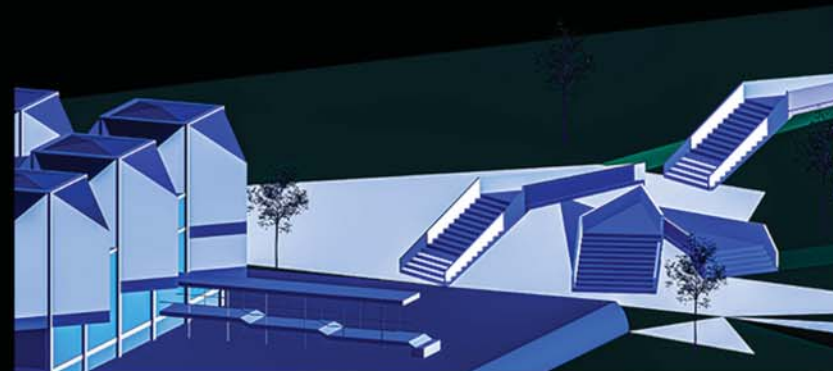

амбијент

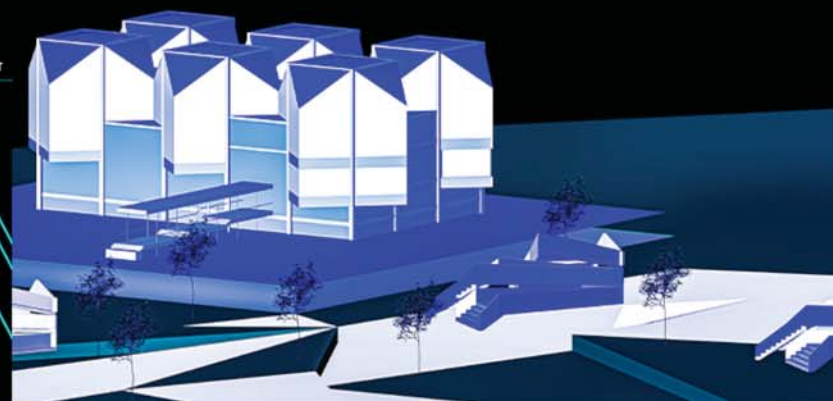

амбијент

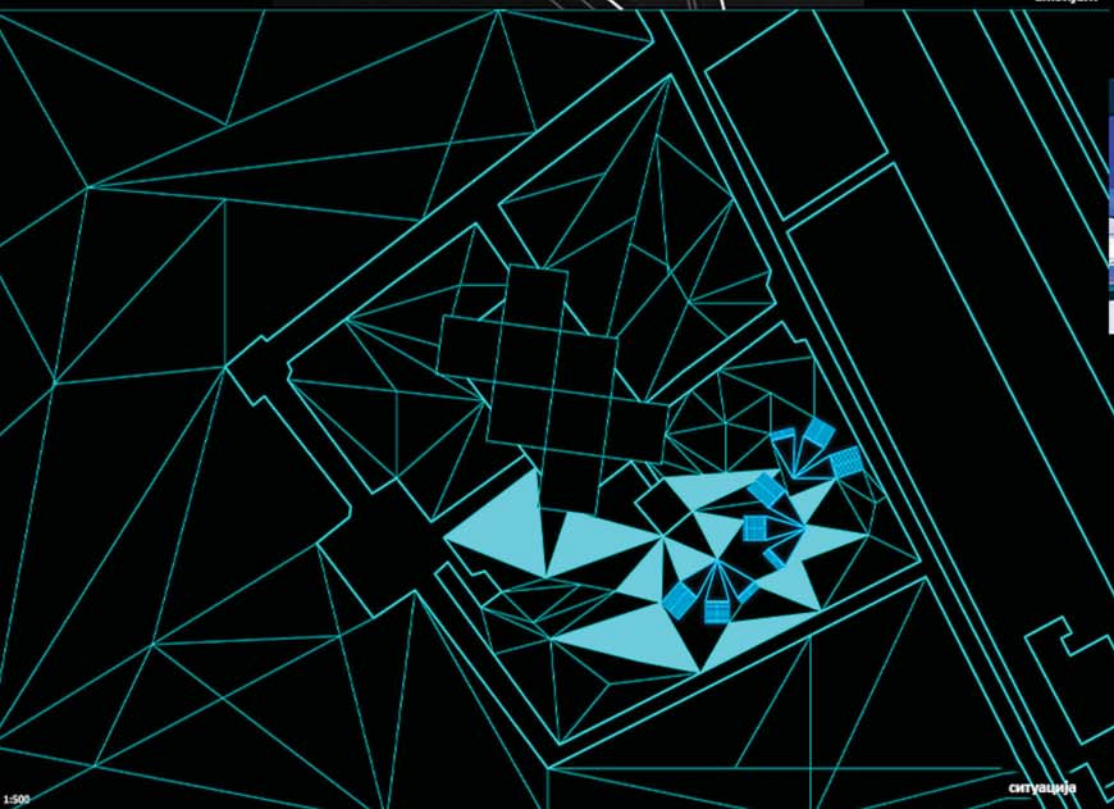

ситуација

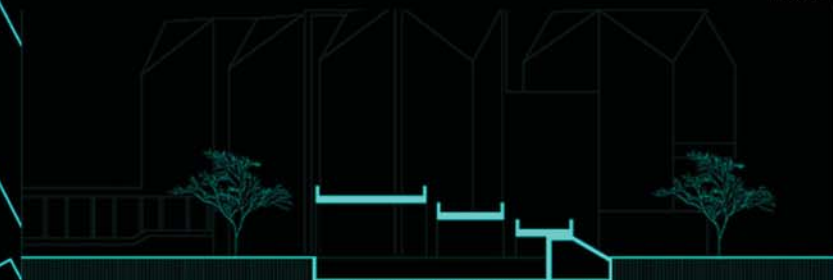

пресеци

ТЕМА СТУДИЈА

наставник:

арх. ИВАН РАШКОВИЋ,
редовни професор
арх. ПЕТАР ЦИГИЋ,
асистент

АНЂЕЛА БОЖИЧИЋ
2021/12059

ПРОЈЕКАТ
ПАВИЉОН МУЗЕЈА
САВРЕМЕНЕ УМЕТНОСТИ



Универзитет у Београду
Архитектонски Факултет
ОСНОВНЕ АКАДЕМСКЕ СТУДИЈЕ

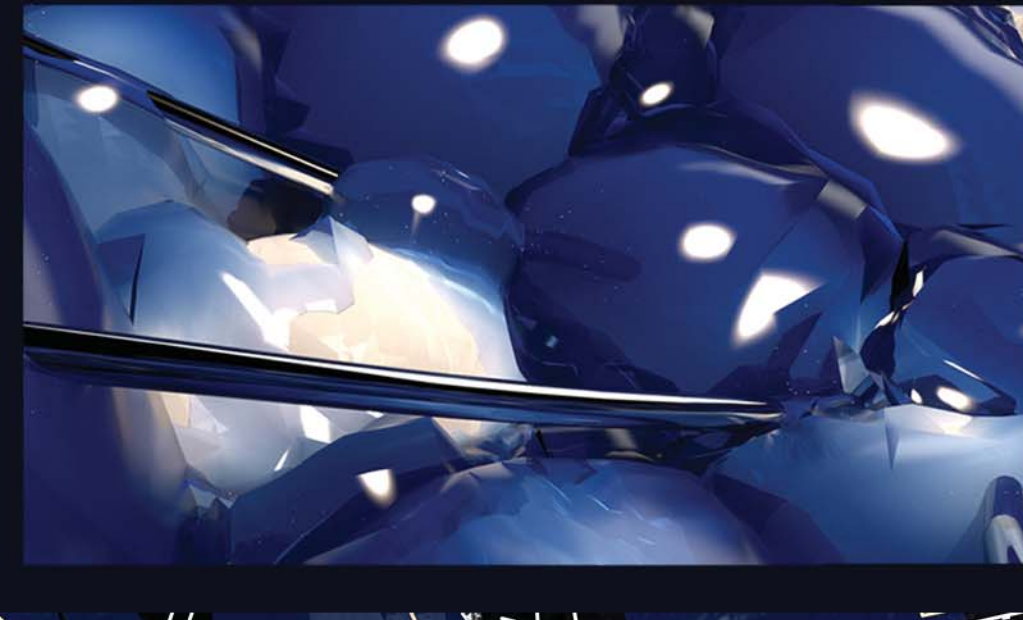

школска година 2021/2022
СТУДИЈСКА ЦЕЛОВАЊА C016

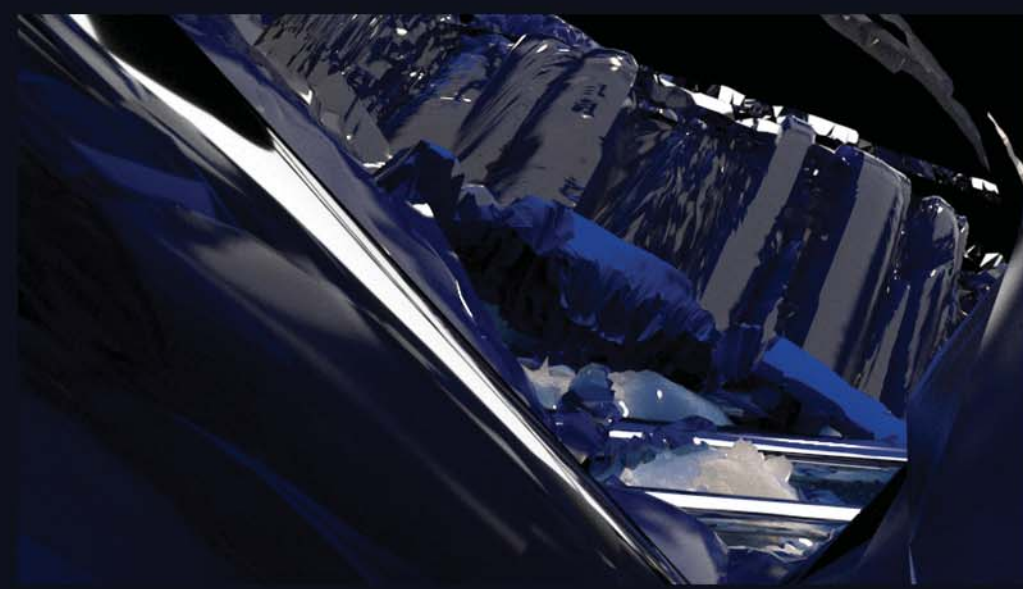
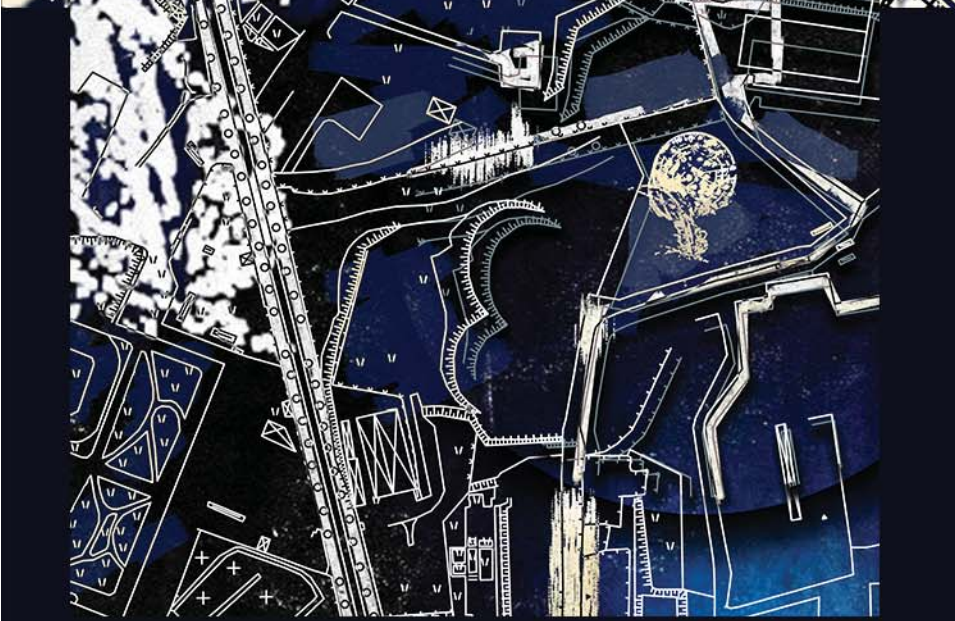

СТУДЕНТСКИ КЛУБ

професор
др Иван Рашковић професор
м. арх. Соња Дедић, асистент
Вања Кнежевић
Александра Радојичић
демонстратори

Артиновић Ивана
2021/11064

ПРОЈЕКАТ C016



ОСНОВНЕ АКАДЕМСКЕ СТУДИЈЕ
АРХИТЕКТУРЕ

2021/2022
GCO16

ТЕМА СТУДИЈА

наставник:
др Иван Рашковић, професор

м. арх. Соња Дедић, асистент

Вања Клежевић
Александра Радовановић,
демонстратори

ЈАКОВ ВИДИЋ
2021/11211

ПРОЈЕКАТ C016



Универзитет у Београду
Архитектонски факултет
ИНТЕГРИСАНЕ АКАДЕМСКЕ СТУДИЈЕ
АРХИТЕКТУРА

школска година 2021/2022
СТУДИЈСКА ЦЕЛИНА
ПРОСТОР И ОБЛИК

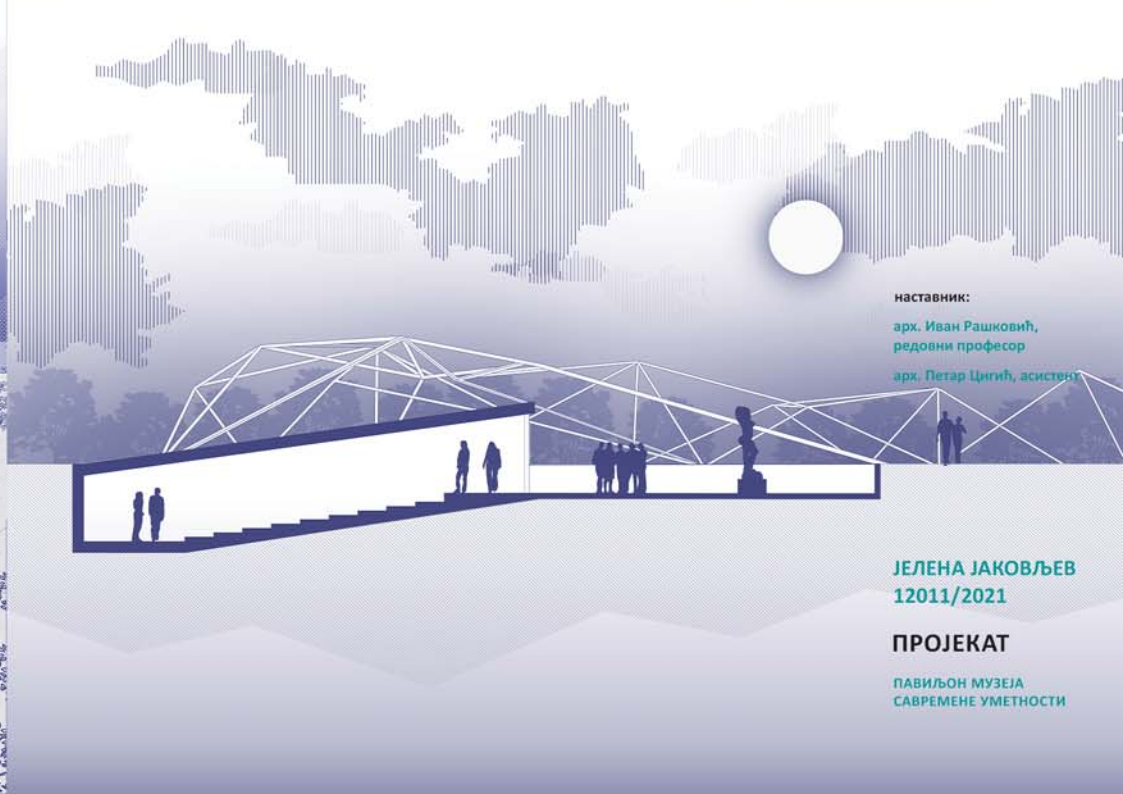
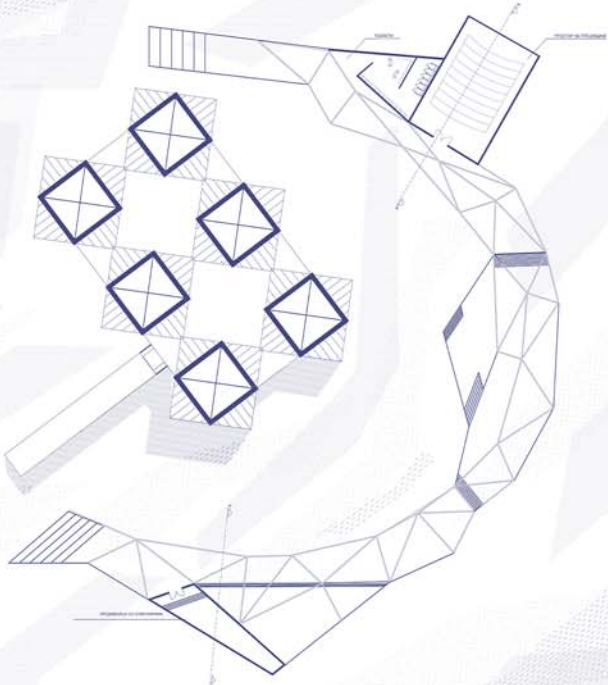
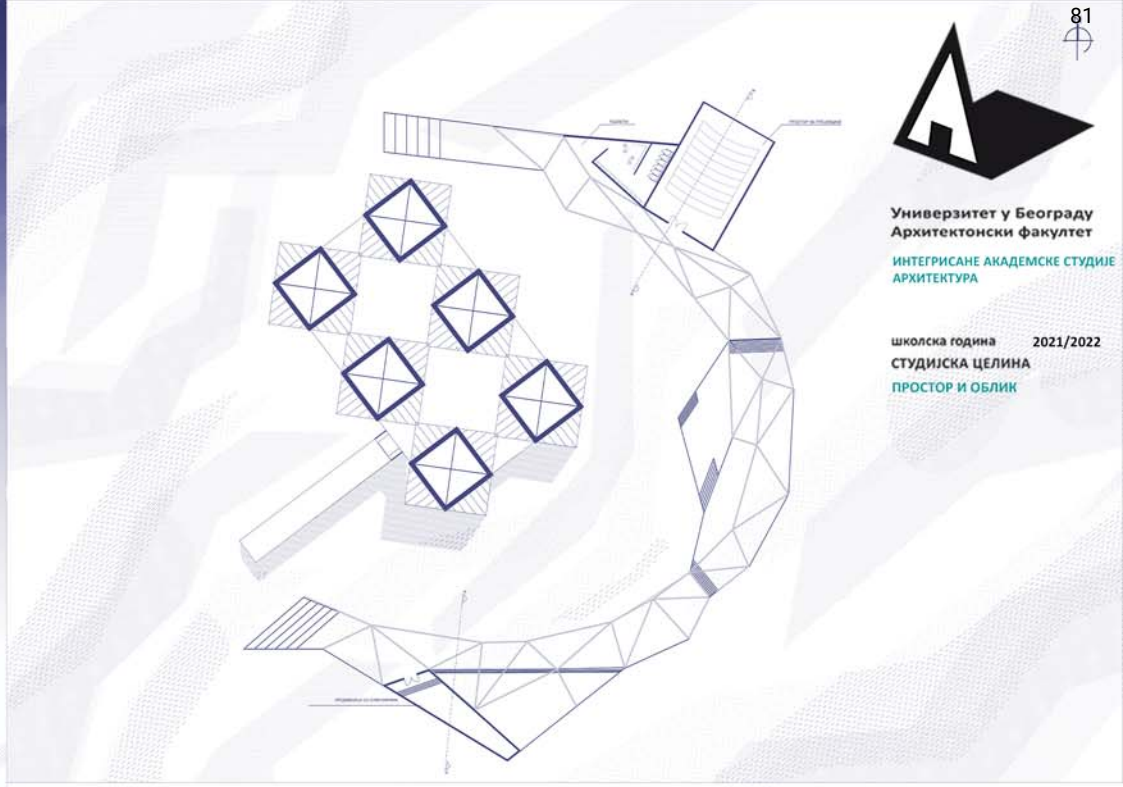
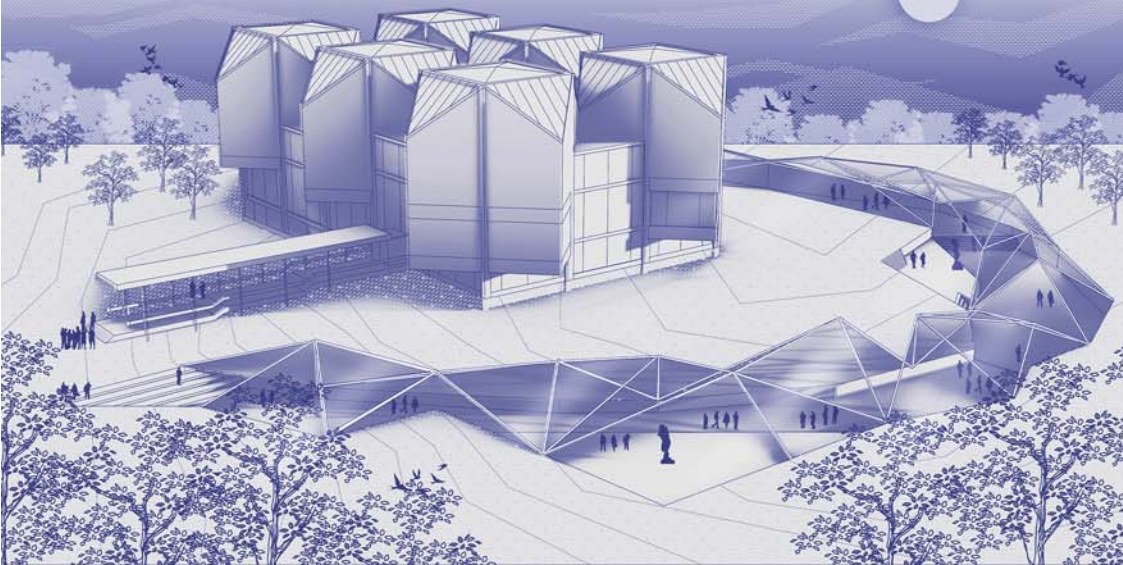
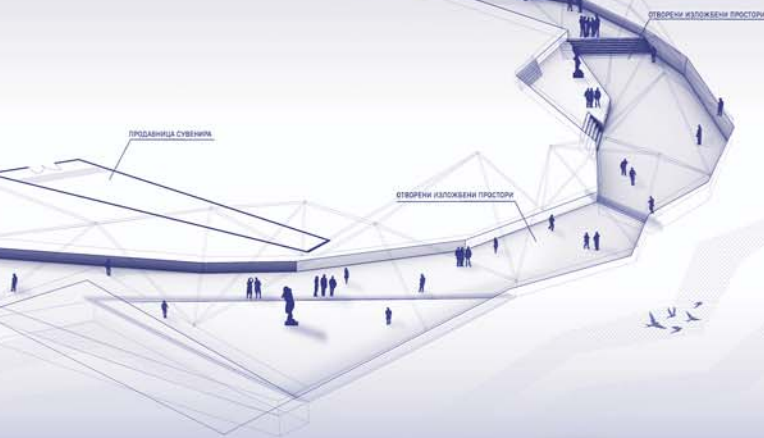
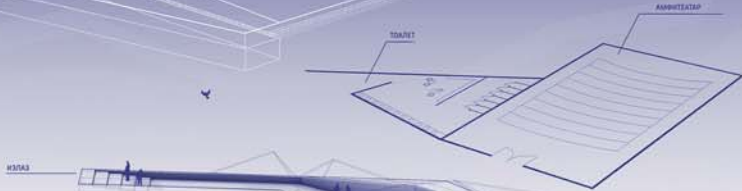

наставник:
арх. Иван Рашковић,
редовни професор
арх. Петар Цигић, асистент

ЈЕЛЕНА ЈАКОВЉЕВ
12011/2021

ПРОЈЕКАТ
ПАВИЉОН МУЗЕЈА
САВРЕМЕНЕ УМЕТНОСТИ



Универзитет у Београду
Архитектонски факултет

ОСНОВНЕ АКАДЕМСКЕ СТУДИЈЕ
АРХИТЕКТУРА (ОАСА)

школска година 2021/2022

СТУДИЈСКА ЦЕЛИНА
ПРОСТОР И ОБЛИК

Ива Човић 2021/11017
Ситуација II, 2022
Сала 221
Асистент: Петар Цигић

наставник:

арх. ИВАН РАШКОВИЋ,
редовни професор

арх. ПЕТАР ЦИГИЋ,
асистент

ИВА ЧОВИЋ
2021/11017

ПРОЈЕКАТ
ПАВИЉОН МУЗЕЈА
САВРЕМЕНИХ УМЕТНОСТИ



Универзитет у Београду
Архитектонски факултет

ОСНОВНЕ АКАДЕМСКЕ СТУДИЈЕ-
АРХИТЕКТУРА
ОАСА

школска година 2021/2022
СТУДИЈСКА ЦЕЛИНА
ПРОСТОР И ОБЛИК

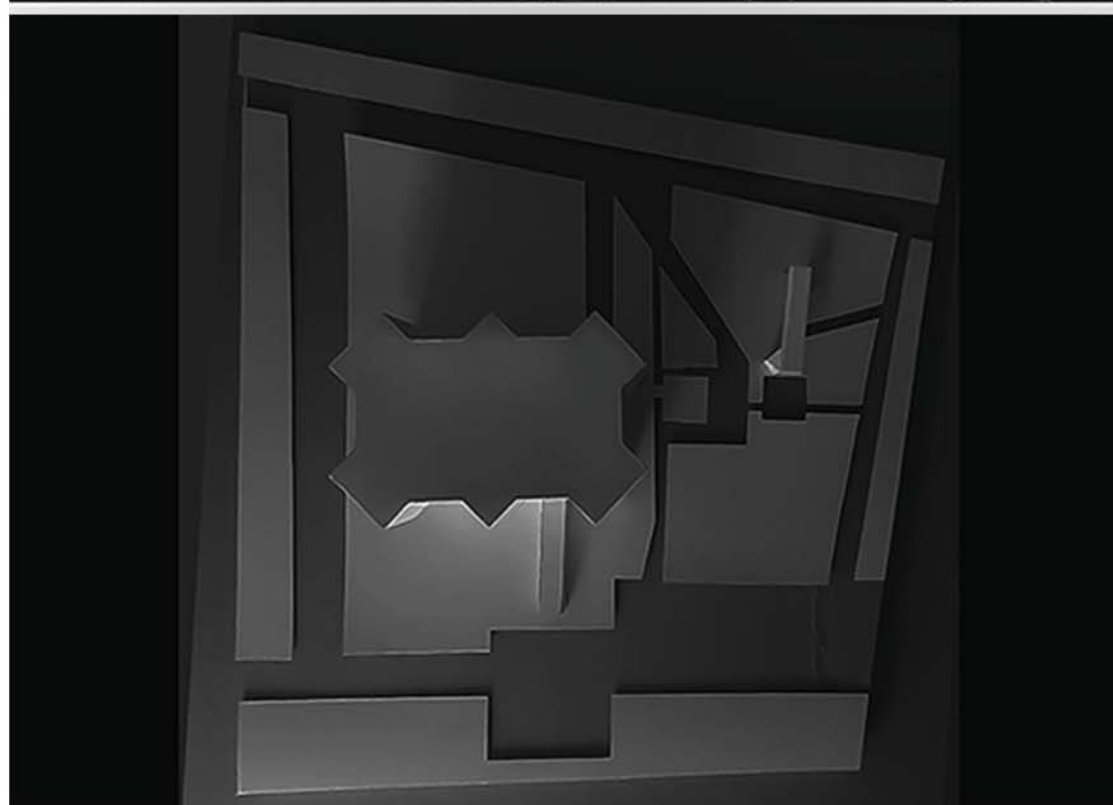
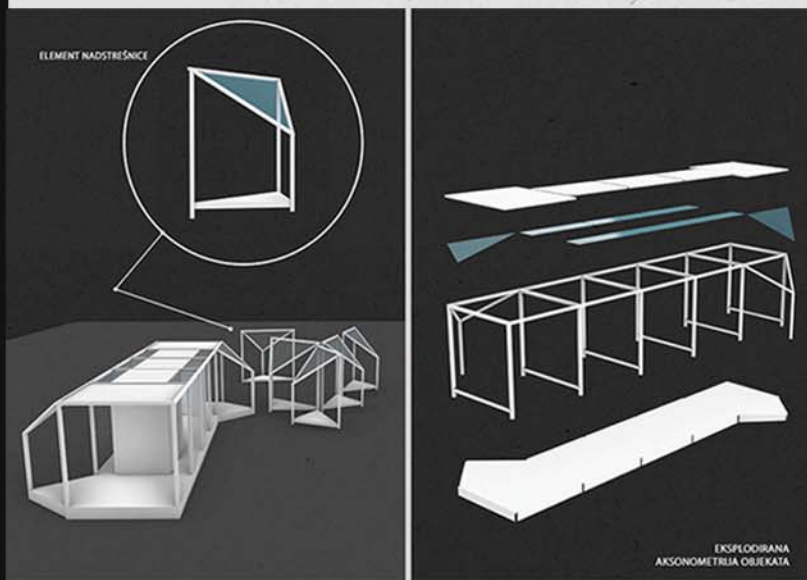
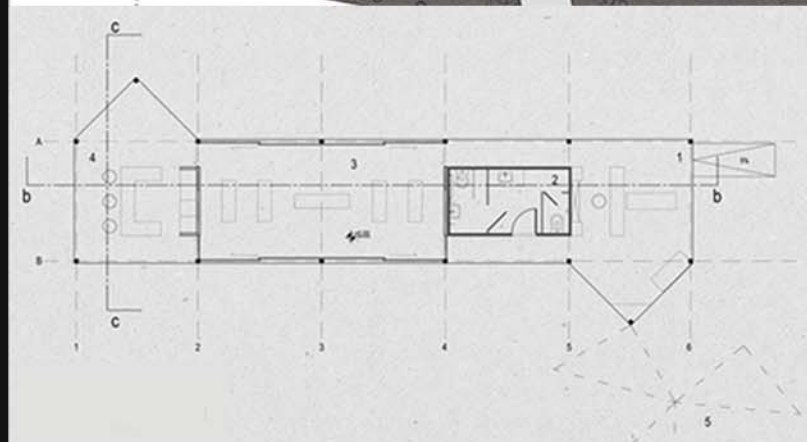
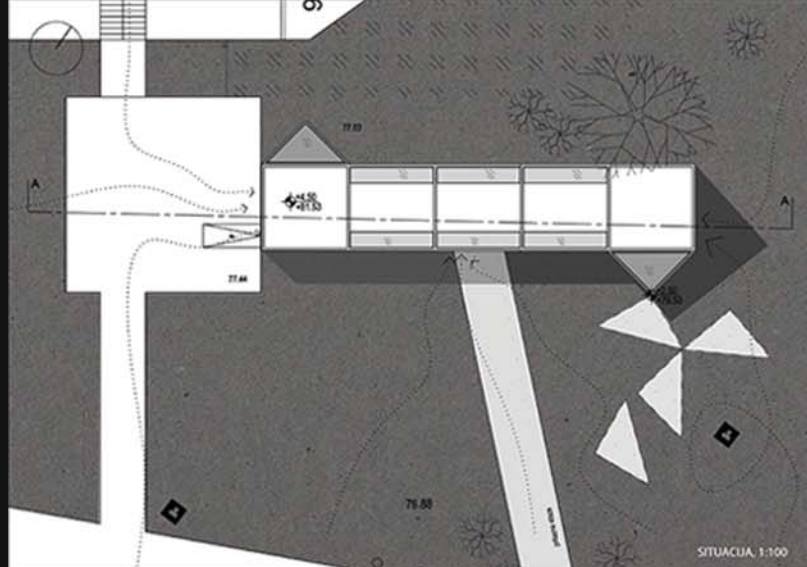

ТЕМА СТУДИЈА:
Павиљон
Музеја савремене уметности

наставник:

арх. ИВАН РАШКОВИЋ,
професор

арх. МИЛОШ СТОЈКОВИЋ МИНИЋ,
асистент

ЛАЗАР ПЕТРОВИЋ,
демонстратор

АЊА РОСИЋ
2021/11042

ПРОЈЕКАТ ОА121



Универзитет у Београду
Архитектонски факултет
ОСНОВНЕ АКАДЕМСКЕ СТУДИЈЕ
АРХИТЕКТУРА

школска година 2021/2022
СТУДИЈСКА ЦЕЛИНА C01

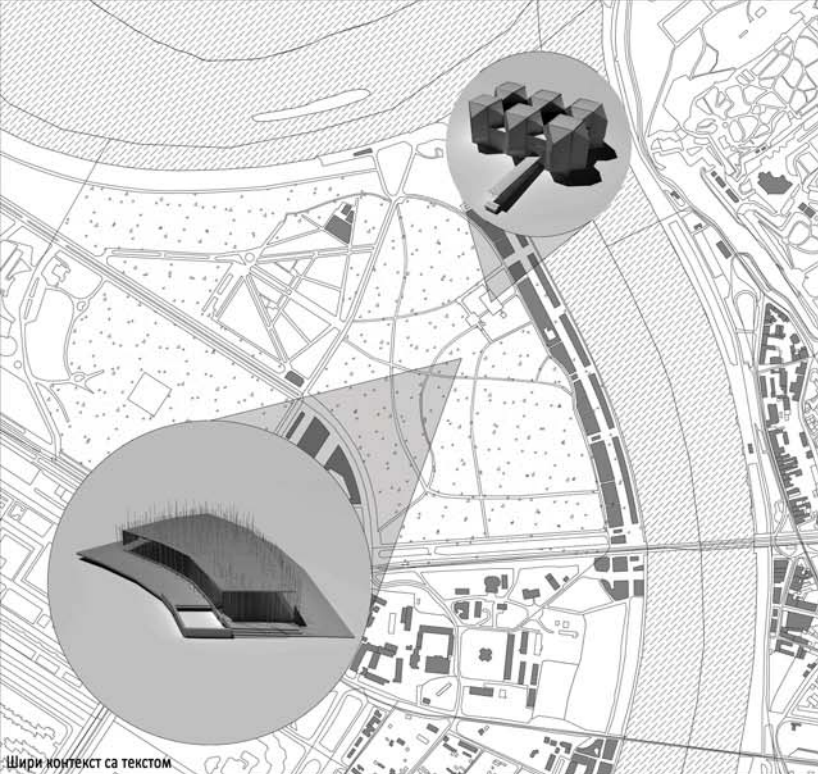

Ширин контекст са текстом

Павилјон код музеја савремене уметности

Идеја је да сам павилјон буде у другом плану, десно од улазне зоне музеја, и да својом једноставном структуром и конструкцијом не одуваће пажњу за зграде музеја. Павилјон који пројектујем представљаје додатак музеју и пружаје могућност да део изложбе буде на отвореном.

Дакле павилјон се састоји из отвореног и затвореног дела. Цитав павилјон састоји се од вертикалних линијских елемената, односно стубова, који ће бити заштитени и затворени стакленом опном са спољне стране павилјона. Приступ до самог павилјона омогућаваће пријазна стаза које повезује улазну зону музеја и павилјон. Простор павилјона формирао се на пресецима педаљских зона, тако да је приступ такође омогућен не само из правца музеја, већ из свих правца одакле посетиоци могу наћи. Уласком у зону павилјона прова се посетиоци налазе јесте отворени изложбени простор испуњен вертикалним елементима који ће чак и сами по себи представљати неку врсту изложбе. Простор за мушки и женски тоалет, смештен је у подземном простору испод самог павилјона, које се се такође приступати из спољашњег отвореног дела. Након што посетиоци обиду отворени део, чека их стакленом опном затворена зона. Уласком у затворену зону павилјона, посетиоци улазе у "лабиринт" насумично постављених стубова који су сами по себи довољно велика атракција. У извесној "шуми" вертикалних стубова биче одржана изложба, где ће изложбени материјал бити распоређен између вертикалних елемената.

Једноставно и компликовано су две потпуно супротне речи, које заправо најбоље описују овај павилјон. Мултипликовањем и насумичним, хаотичним постављањем једноставног вертикалног елемента, исте дебљине али различитих висина, добијамо закомпликовану структуру изложбеног павилјона, која ће као таква, и у периоду без изложби, представљати изложбу сама по себи.

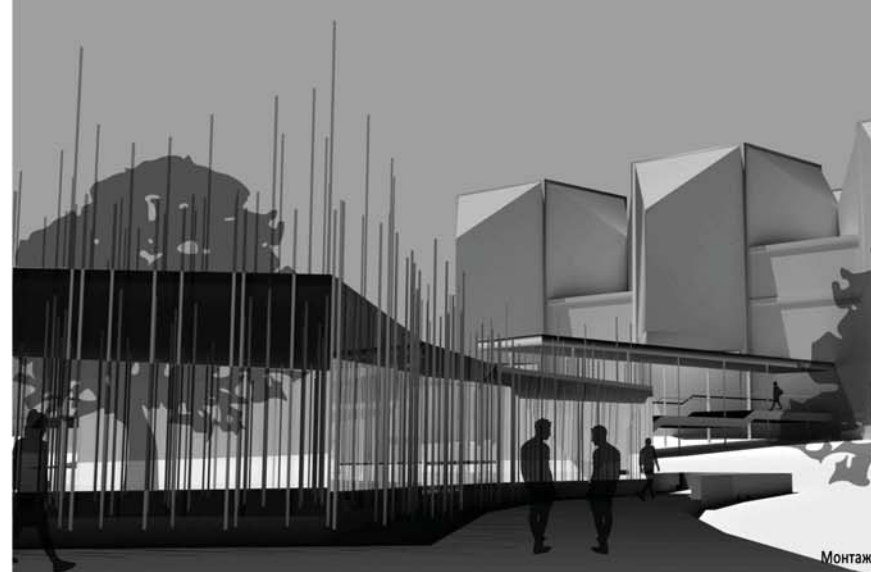

Монтажа



Ситуација В 1:500



Унутрашњи амбијент

Павилјон

арх. Иван Раšković, редовни професор

маст. инж. арх. Дејан Тодоровић, асистент

инж. арх. Филип Поповић, демонстратор

Филип Марковић
2021/11133

ПРОЈЕКАТ C016



Универзитет у Београду
Архитектонски факултет

ИНТЕГРИСАНЕ АКАДЕМСКЕ
СТУДИЈЕ АРХИТЕКТУРЕ (ИАСА)
школска година 2021/2022
СТУДИЈСКА ЦЕЛИНА ПИО

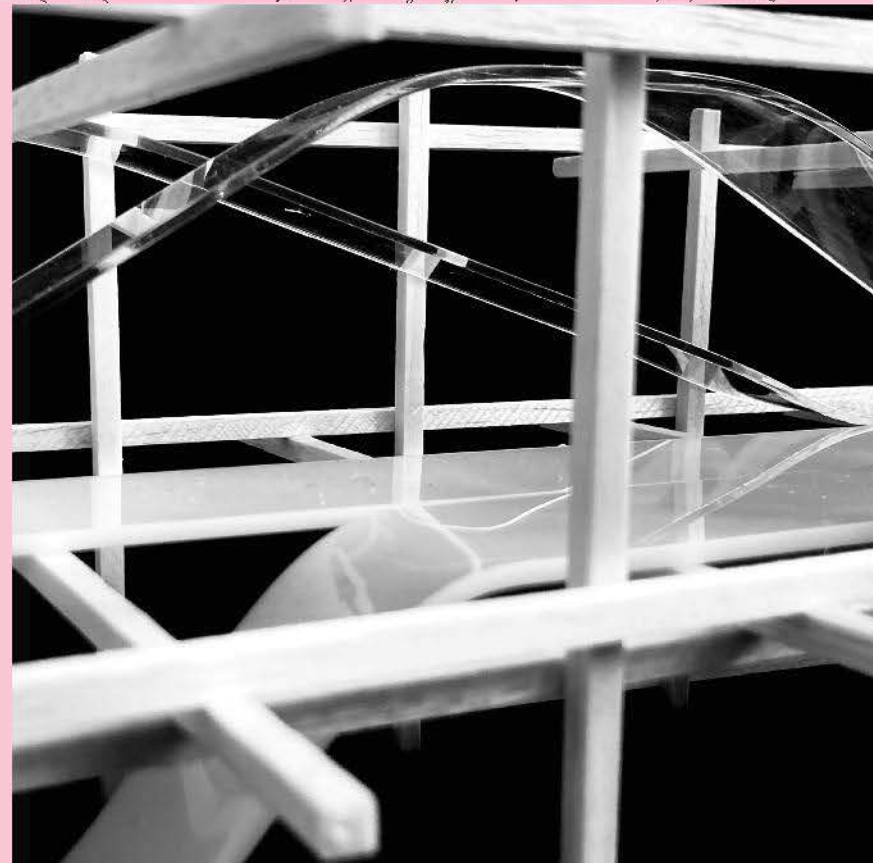
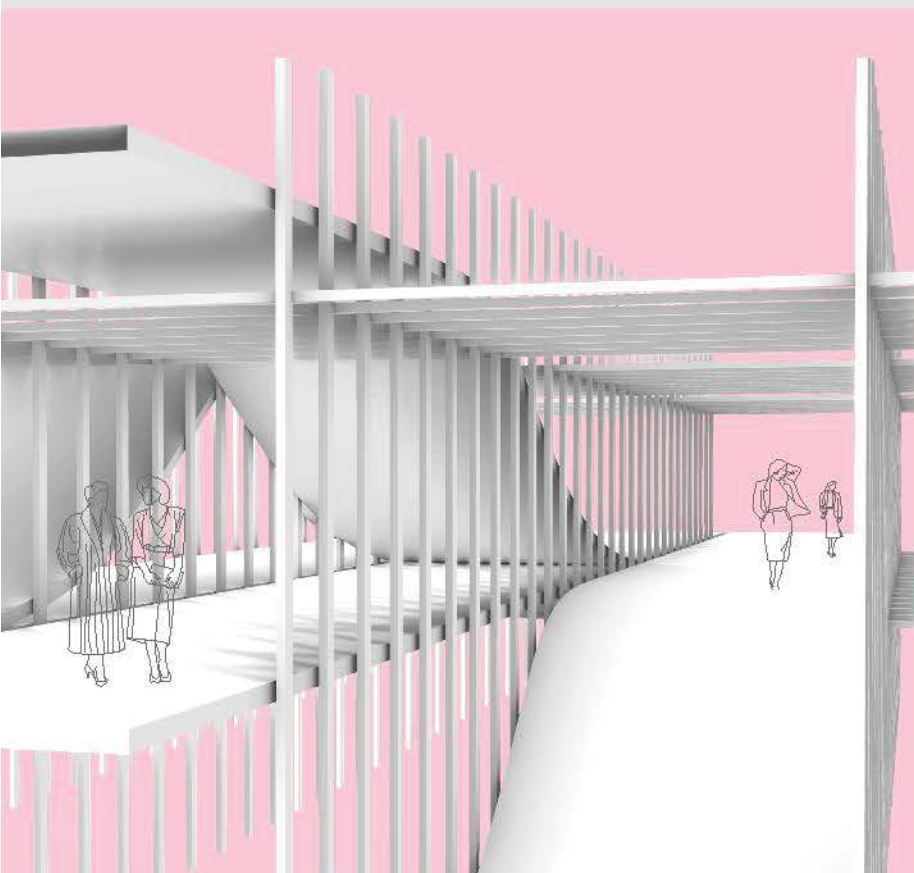
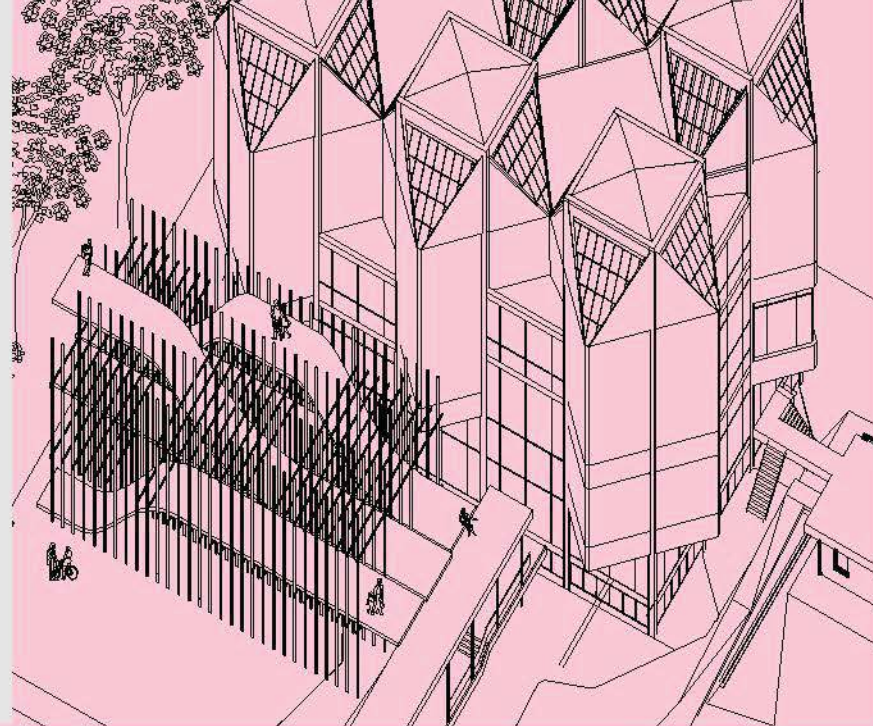
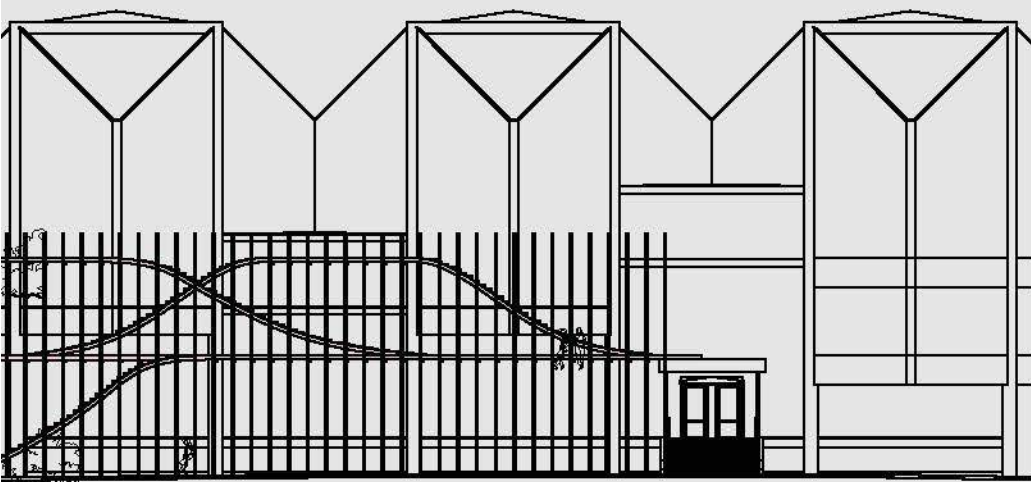

Простор и Облик

ИСТУЖНИЦИ

арх. Иван Рашковић,
редовни професор
асистент Снежана Златковић
демонстратори:
Андреј Јовановић
Весна Јанковић

Миа Јовановић
2021/12032

ПРОЈЕКАТ ПИО



Универзитет у Београду
Архитектонски факултет

ОСНОВНЕ АКАДЕМСКЕ
СТУДИЈЕ - АРХИТЕКТУРА

школска година 2021/2022
СТУДИЈСКА ЦЕЛИНА ОА121

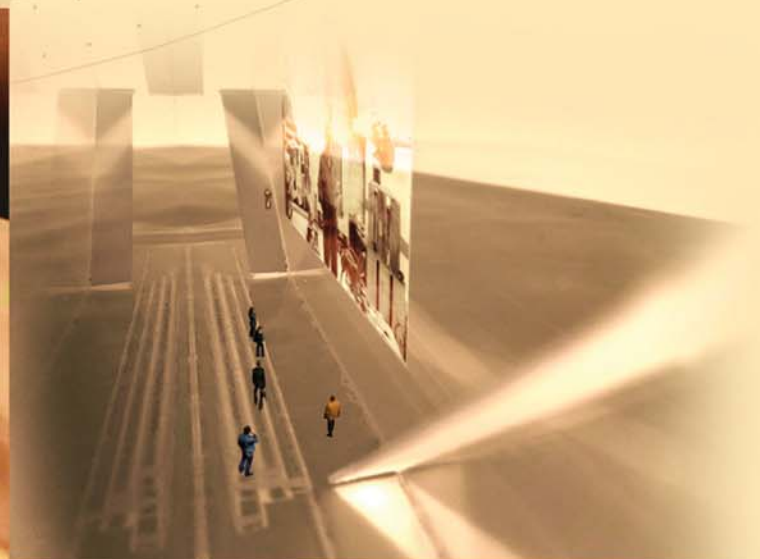
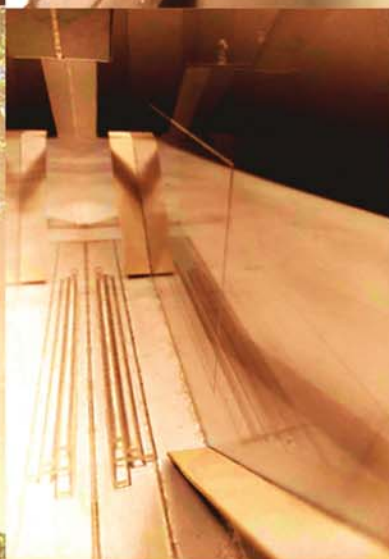
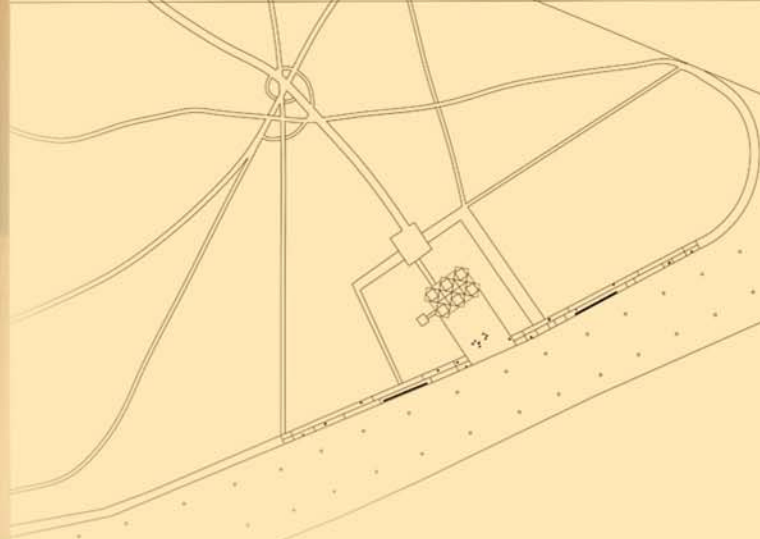
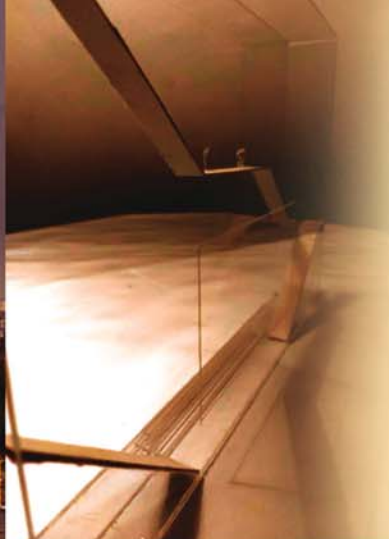

ИЗЛОЖБЕНИ ПАВИЉОН

НАСТАВНИК:
др ИВАН РАШКОВИЋ

арх. ЈЕЛЕНА БОГОСАВЉЕВИЋ,
асистент



ЈОВАНА СТАНОЈЕВИЋ
2021/11092

ПРОЈЕКАТ ОА121



Универзитет у Београду
Архитектонски факултет
ОСНОВНЕ АКАДЕМСКЕ СТУДИЈЕ
АРХИТЕКТУРА

школска година 2021/2022
СТУДИЈСКА ЦЕЛИНА 001



ПАВИЉОН

наставници:

арх. ИВАН РАШКОВИЋ,
проф.

арх. МИЛА МОСИЛОВИЋ,
доцент

арх. ИВАНОВИЋ,
арх. ВЕРИЦИЋ,
архитектонски

ИМЕ И ПРЕЗИМЕ
2021_11226

ПРОЈЕКАТ M01A



Универзитет у Београду
Архитектонски факултет

Интегрисане академске студије
архитектура (ИАСА)

школска година 2021/2022
СТУДИЈСКА ЦЕЛИНА П10

Павиљон
Музеја
Савремених
Уметности



Павиљон Музеја
савремених
уметности

наставник:

др ИВАН РАШКОВИЋ,
професор

М.арх. ЈЕЛЕНА ИЛИЋ,
асистент

Б.арх ДАНИЛО ФАТИЋ,
демонстратор

БОШКО ЗДРАВКОВИЋ
2021/12006

ПРОЈЕКАТ



Универзитет у Београду
Архитектонски факултет

ОСНОВНЕ АКАДЕМСКЕ
СТУДИЈЕ АРХИТЕКТУРЕ

школска година 2021/2022
СТУДИЈСКА ЦЕЛИНА ПnO

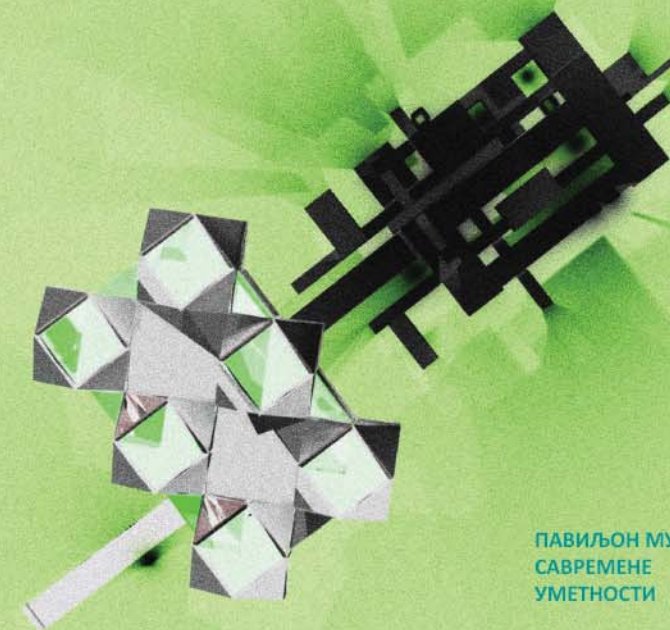
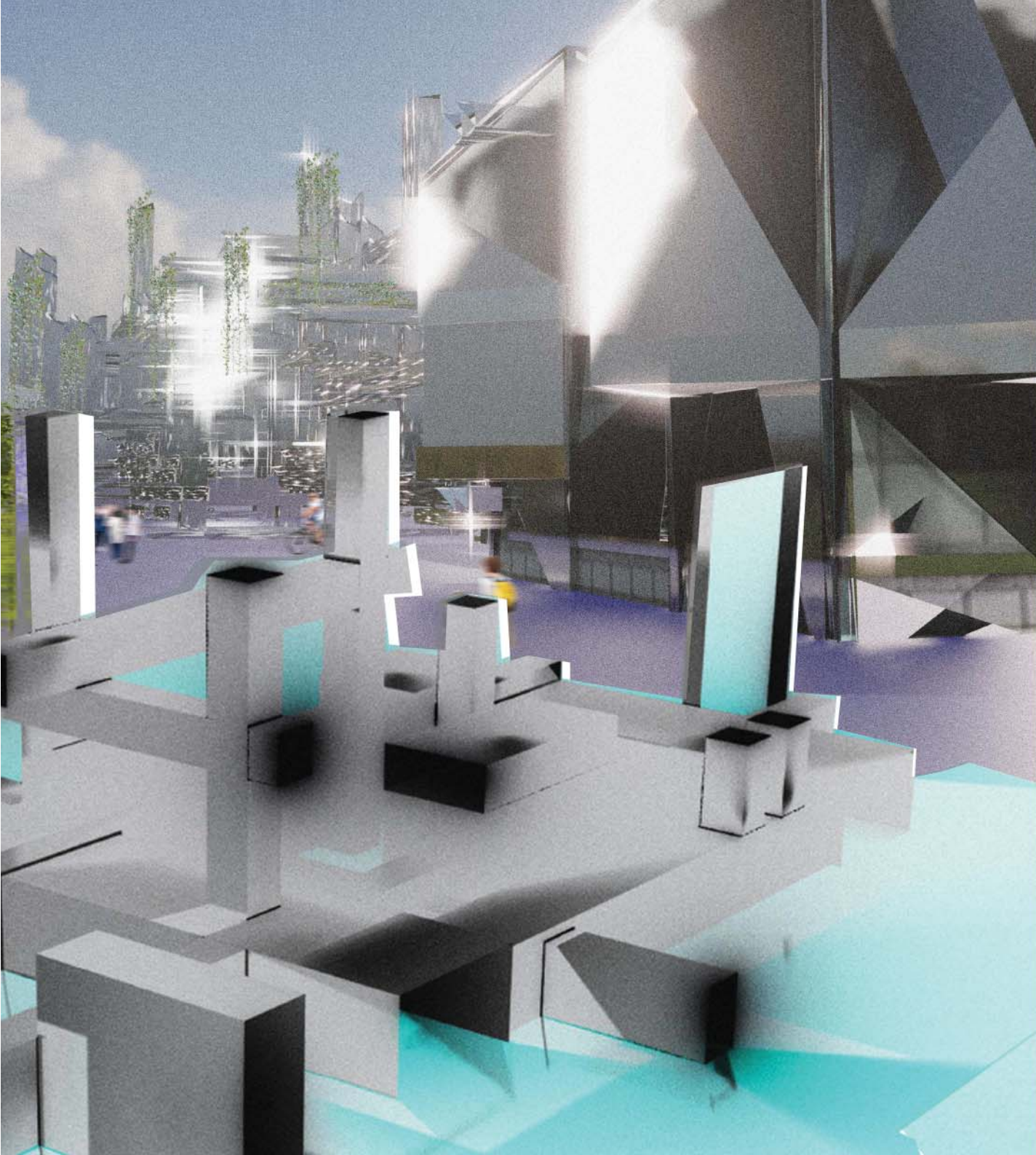

ПАВИЉОН МУЗЕЈА
САВРЕМЕНЕ
УМЕТНОСТИ

наставник:

др. Иван Рашковић,
професор

м. арх. Јелена Илић,
асистент

Б.арх. Данило Фатић,
демонстратор

ДАНИЛО КАРАПАНЦА
2021_11152

ПРОЈЕКАТ 000xx



Универзитет у Београду
Архитектонски факултет
ОСНОВНЕ АКАДЕМСКЕ
СТУДИЈЕ АРХИТЕКТУРЕ

школска година 2021/2022
СТУДИЈСКА ЦЕЛИНА C01



ПАВИЉОН МУЗЕЈА САВРЕМЕНЕ УМЕТНОСТИ

наставник:

арх ИВАН РАШКОВИЋ,
професор

др НЕМАЊА КОРДИЋ,
асистент

Б.арх ЉОБЉЕ СТЕФАНОВИЋ,
Б.арх АДА ПАКЉАНАЦ
демонстратори

ИСИДОРА
ГАВРИЛОВИЋ
2021_11006

ПРОЈЕКАТ



Универзитет у Београду
Архитектонски факултет

НАВЕСТИ СТУДИЈСКИ ПРОГРАМ
(пун назив)

школска година 2021/2022

СТУДИЈСКА ЦЕЛИНА 000xx



Пресек

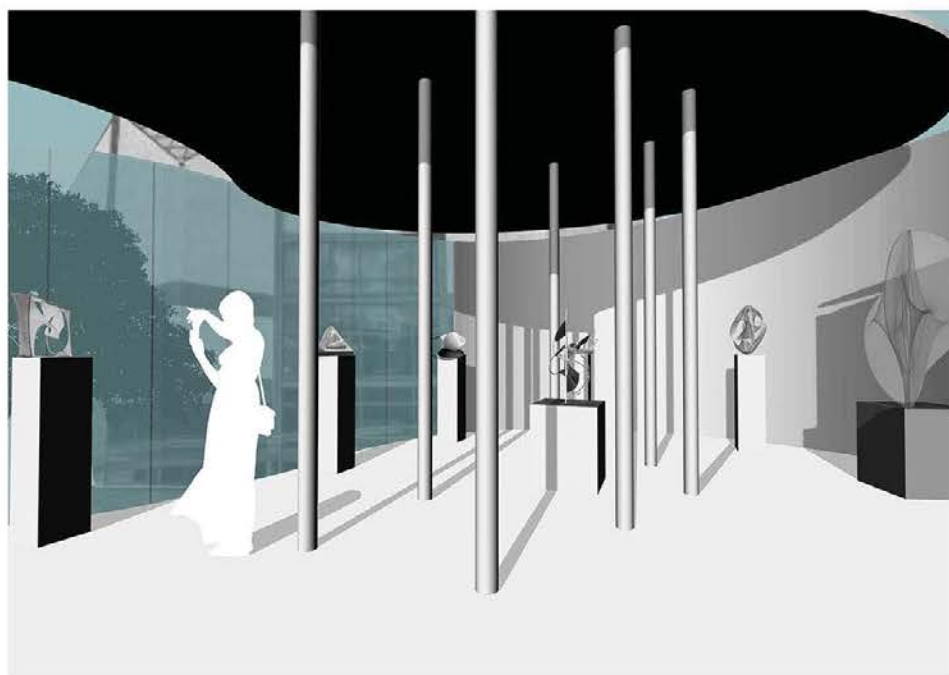

амбијент



основа

ТЕМА СТУДИЈА

наставник:

арх. Иван Рашковић, редовни професор

маст. инж. арх. Дејан Тодоровић, асистент

инж. арх. Филип Поповић, демонстратор

Анђела Милентијевић
2021/11134

ПРОЈЕКАТ 000xx



Универзитет у Београду
Архитектонски факултет

ОСНОВНЕ АКАДЕМСКЕ СТУДИЈЕ
АРХИТЕКТУРА
ИНТЕГРИСАНЕ АКАДЕМСКЕ СТУДИЈЕ
АРХИТЕКТУРА

школска година 2021/22
ПРОСТОР И ОБЛИК

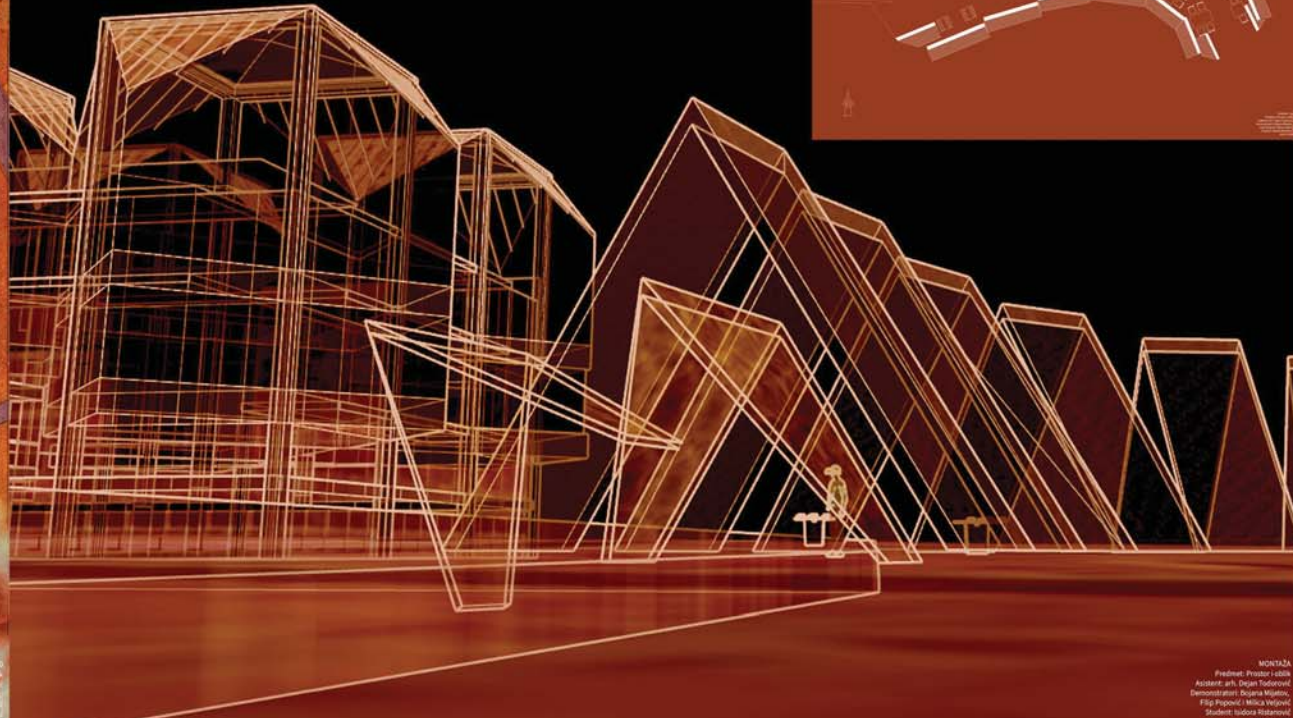
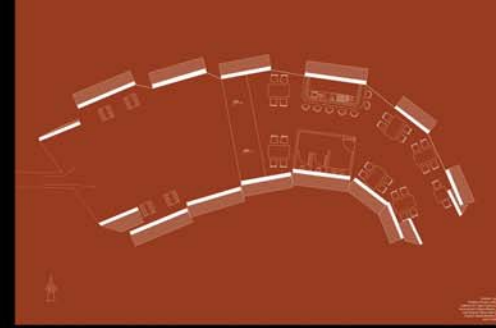

МОНТАЖА
Предмет: Простор и облик
Асистент: арх. Дејан Тодоровић
Демонстратори: Бојана Мијатовић,
Филип Поповић, Милица Вељковић
Студент: Исидора Ристановић
2021/1/2028

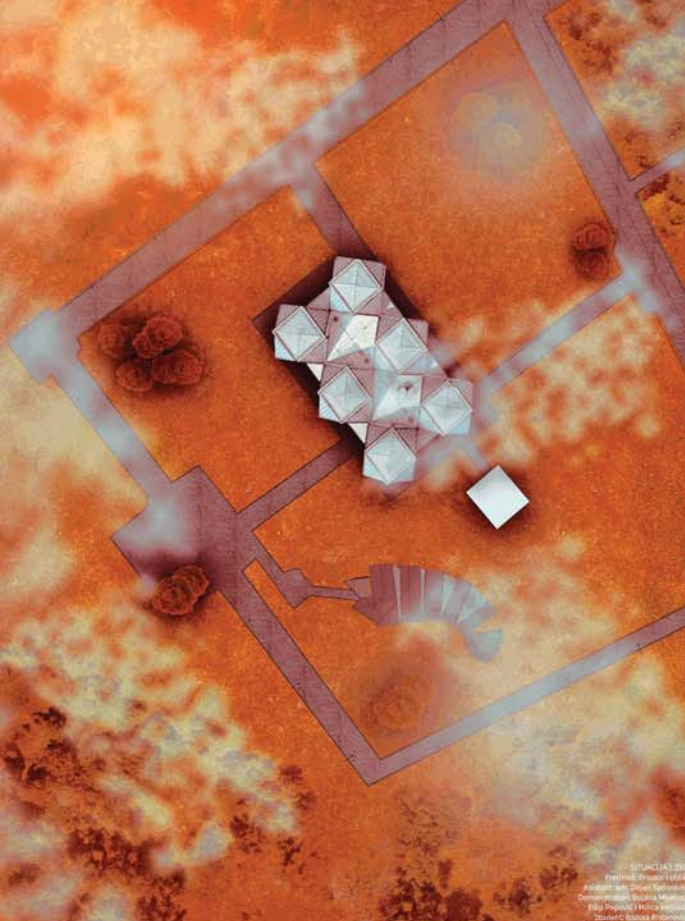

СИТУАЦИЈА 1:200
Предмет: Простор и облик
Асистент: арх. Дејан Тодоровић
Демонстратори: Бојана Мијатовић,
Филип Поповић, Милица Вељковић
Студент: Исидора Ристановић
2021/1/2028

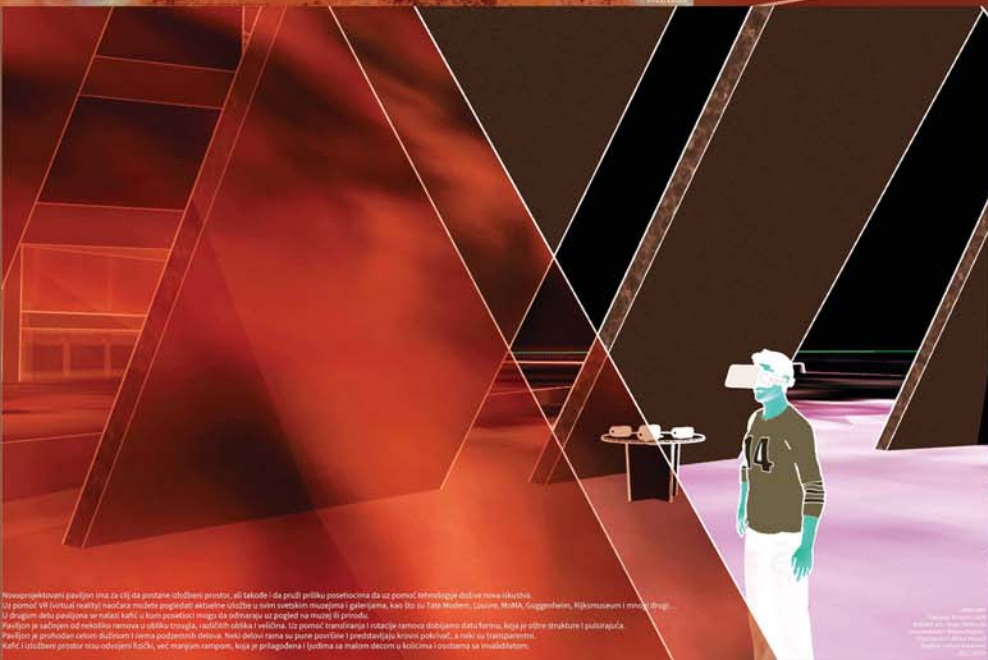

Исидора Ристановић
Филип Поповић
Дејан Тодоровић
Бојана Мијатовић
Милица Вељковић
2021/1/2028

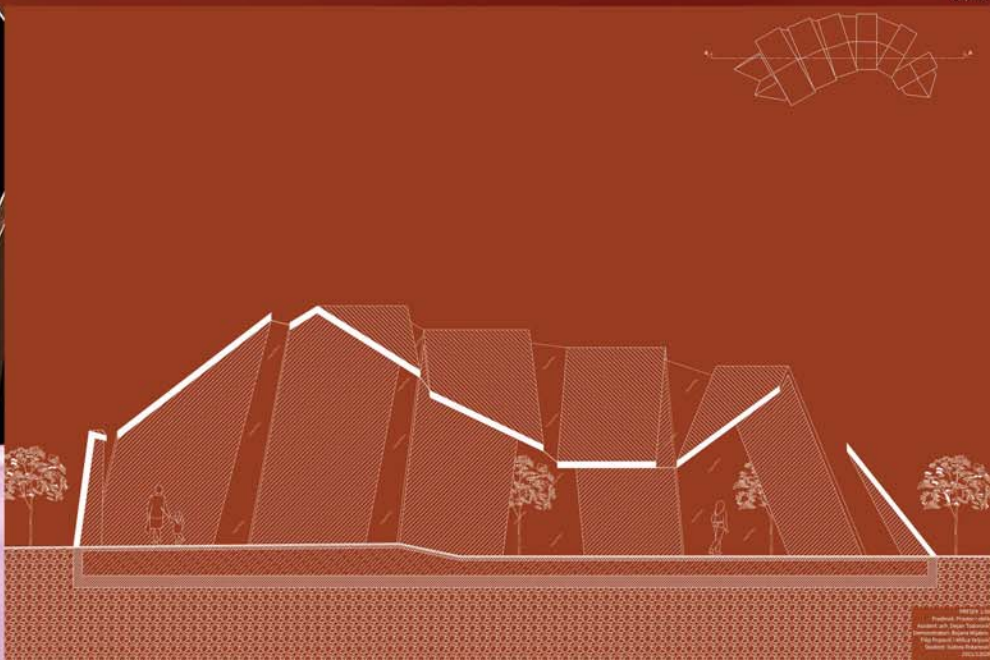

Исидора Ристановић
Филип Поповић
Дејан Тодоровић
Бојана Мијатовић
Милица Вељковић
2021/1/2028



ПАВИЉОН

наставник:

арх. ИВАН РАШКОВИЋ

арх. ДЕЈАН ТОДОРОВИЋ,

асистент

Филип Поповић, Бојана Мијатовић и
Милица Вељковић, демонстратори

ИСИДОРА РИСТАНОВИЋ
2021/1/2028

Интерактивни павиљон има за циљ да postane интерактивни простор, али takođe i да pruži велику posebnostima da uz pomoć tehnologije dohvati nove iskustva. Uz pomoć VR (virtual reality) naučari mogu pogledati aktuelne istražbe u svim svetskim muzejima i galerijama, kao što su Tate Modern, Louvre, MoMA, Guggenheim, Rijksmuseum i mnogi drugi. Paviљон je zasnovan od nekoliko ramena u obliku trougla, kvadrata, oktaedra i kvadrata. Uz pomoć translucida i rotacije ramena dokazuje dugu formu, koja je oštre strukturne i polustruga. Paviљон je prohodan celom dužinom i nema podzemnih delova. Neke delove rama su pune površine i predstavljaju krovni pokrivač, a neki su transparentni. Kafica i stolovi su prostori ispod ramena, koji su prilagođeni i ljudima sa malom dećom u kolicima i ostajama sa invaliditetom.



Универзитет у Београду
Архитектонски факултет

Интегрисане академске студије
архитектуре (ИАСА)

Циклическа година 2021/2022
СТУДИЈСКА ЦЕЛИНА ПЛО

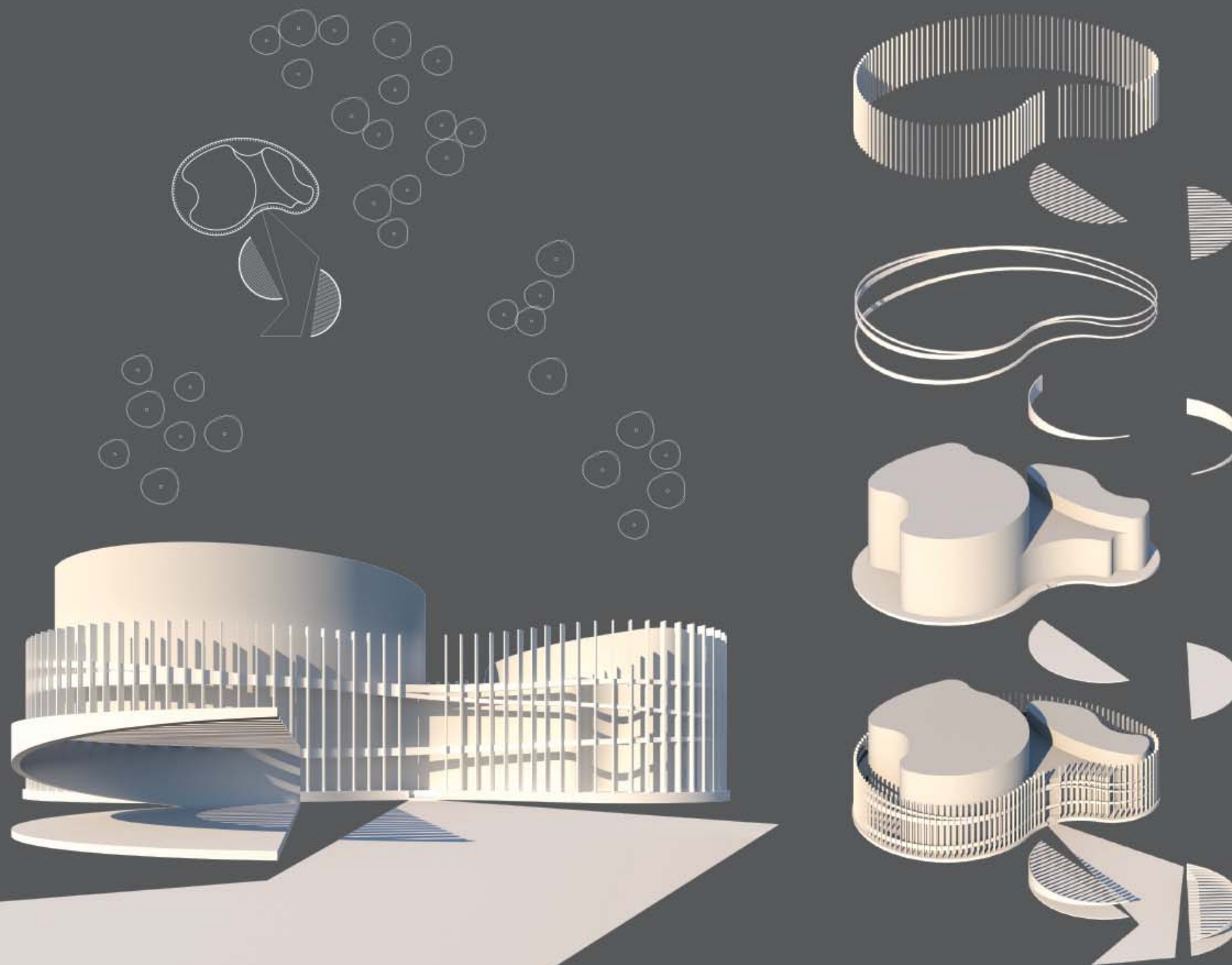

Павиљон Музеј
савремених
уметности

наставници:
др ИВАН РАШКОВИЋ

М.арх ЈЕЛЕНА ИЛИЋ,
асистент

Б.арх ДАНИЛО ФАТИЋ,
демонстратор

ЛЕНА МИЛОЈЕВИЋ
2021/12008

ПРОЈЕКАТ 000xx



Универзитет у Београду
Архитектонски факултет

ОСНОВНЕ АКАДЕМСКЕ СТУДИЈЕ
АРХИТЕКТУРЕ (ОАСА)

школска година 2021/2022
СТУДИЈСКА ЦЕЛИНА ПИО

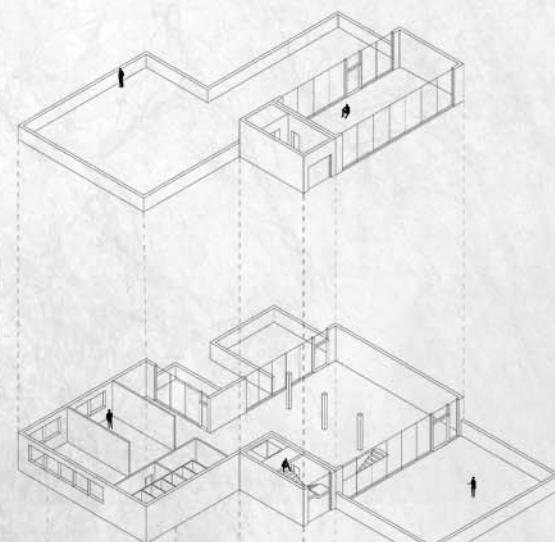
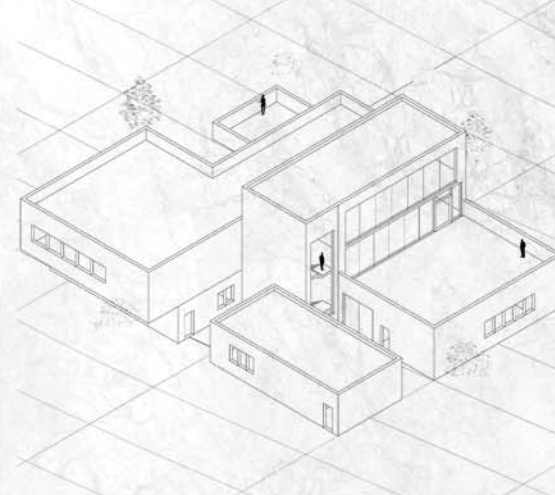

ПРОСТОР И ОБЛИК

НАСТАВНИК:

арх. Иван Рашковић,
редовни професор

др Бојана Јерковић - Бабовић,
асистент

арх. Нађа Бранковић,
арх. Лазар Димитријевић,
демонстратори

Матеја Милојевић
2021/11114

ПРОЈЕКАТ ПИО





Универзитет у Београду
Архитектонски факултет
ОСНОВНЕ АКАДЕМСКЕ СТУДИЈЕ
АРХИТЕКТУРА

школска година 2021/2022
СТУДИЈСКА ЦЕЛИНА
ПРОСТОР И ОБЛИК

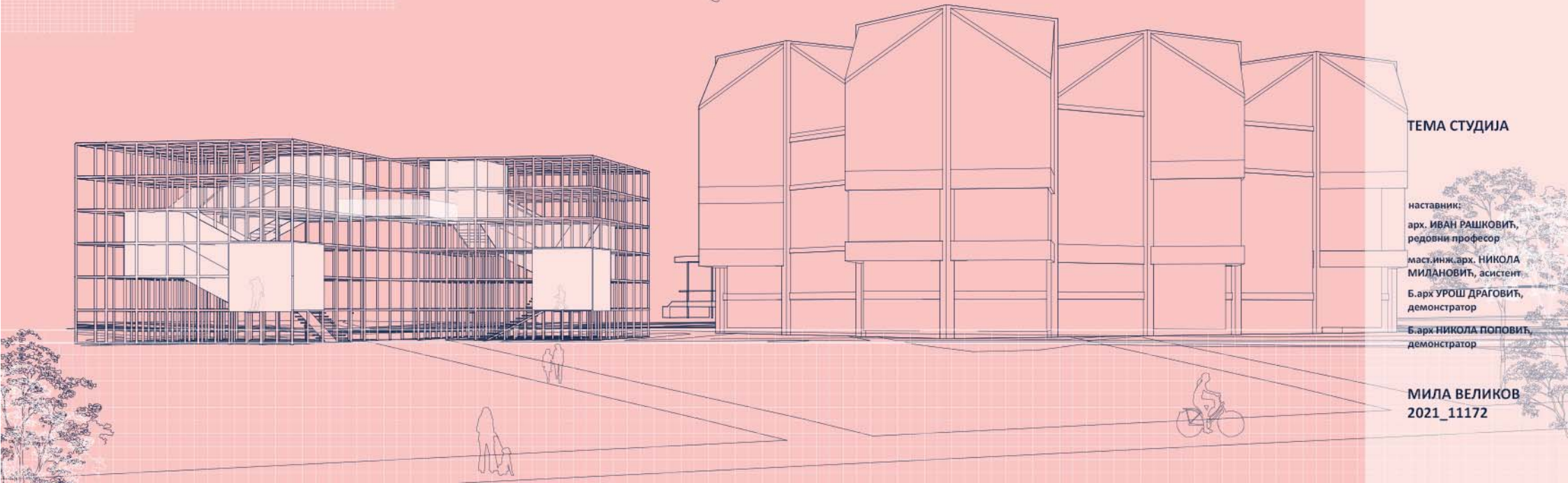

ТЕМА СТУДИЈА

наставник:
арх. ИВАН РАШКОВИЋ,
редовни професор
маст.инж.арх. НИКОЛА
МИЛАНОВИЋ, асистент
Б.арх УРОШ ДРАГОВИЋ,
демонстратор
Б.арх НИКОЛА ПОПОВИЋ,
демонстратор

МИЛА ВЕЛИКОВ
2021_11172



Универзитет у Београду
Архитектонски факултет

Основне академске
студије архитектура (ОАСА)

школска година 2021/2022
СТУДИЈСКА ЦЕЛИНА ОА121_1

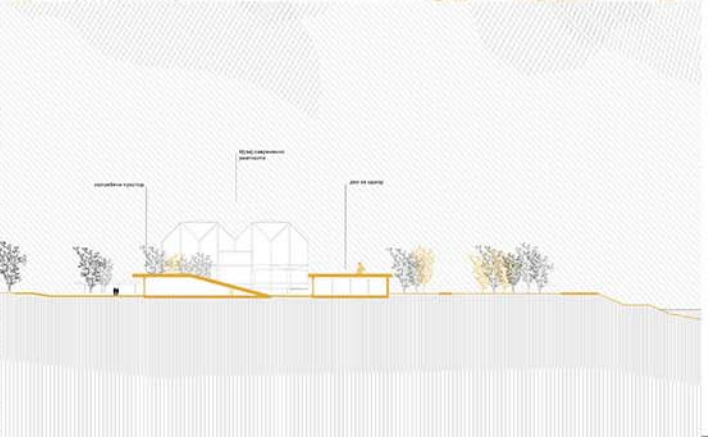
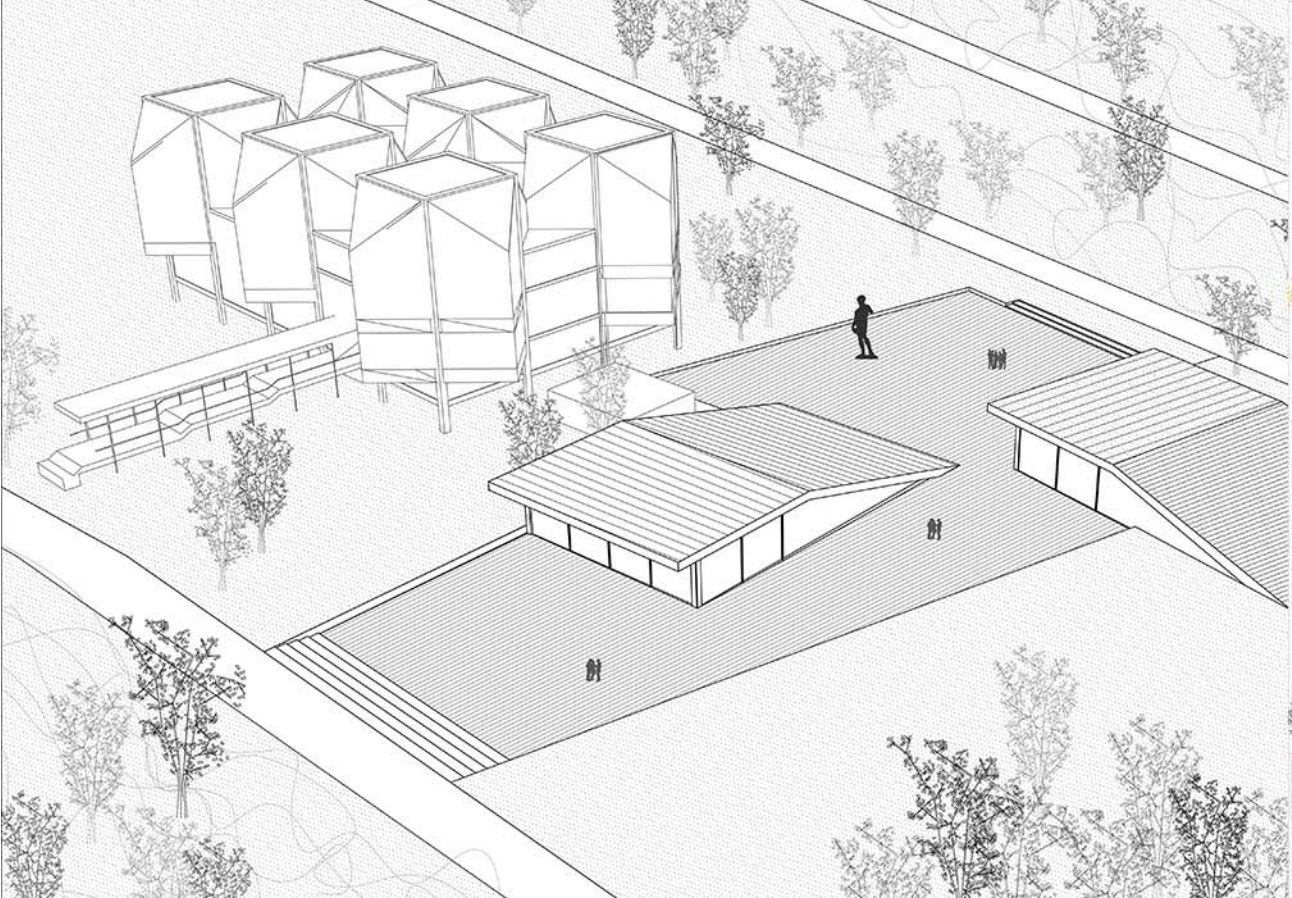
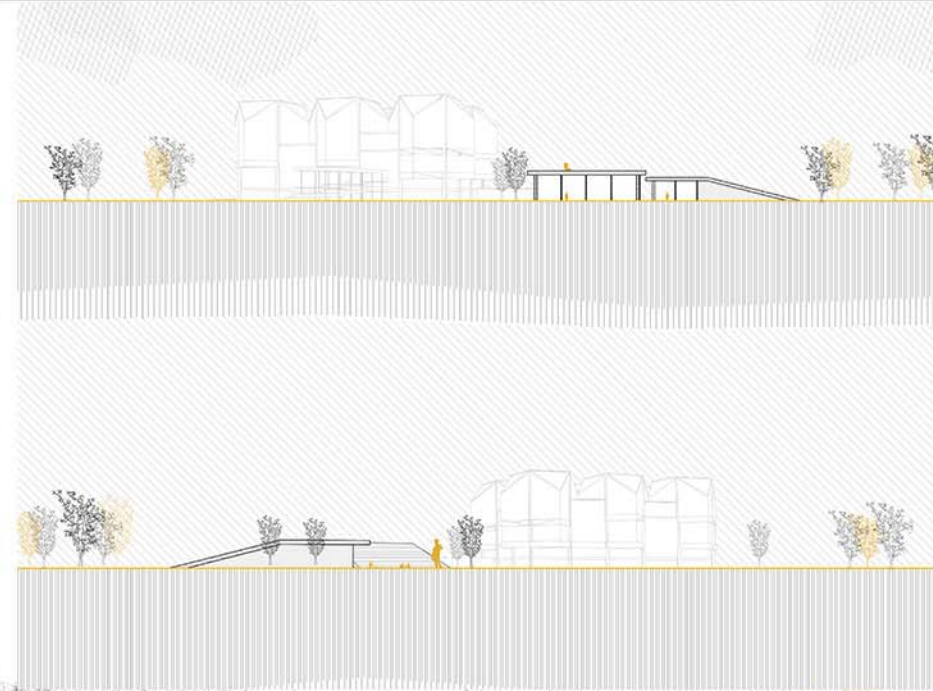
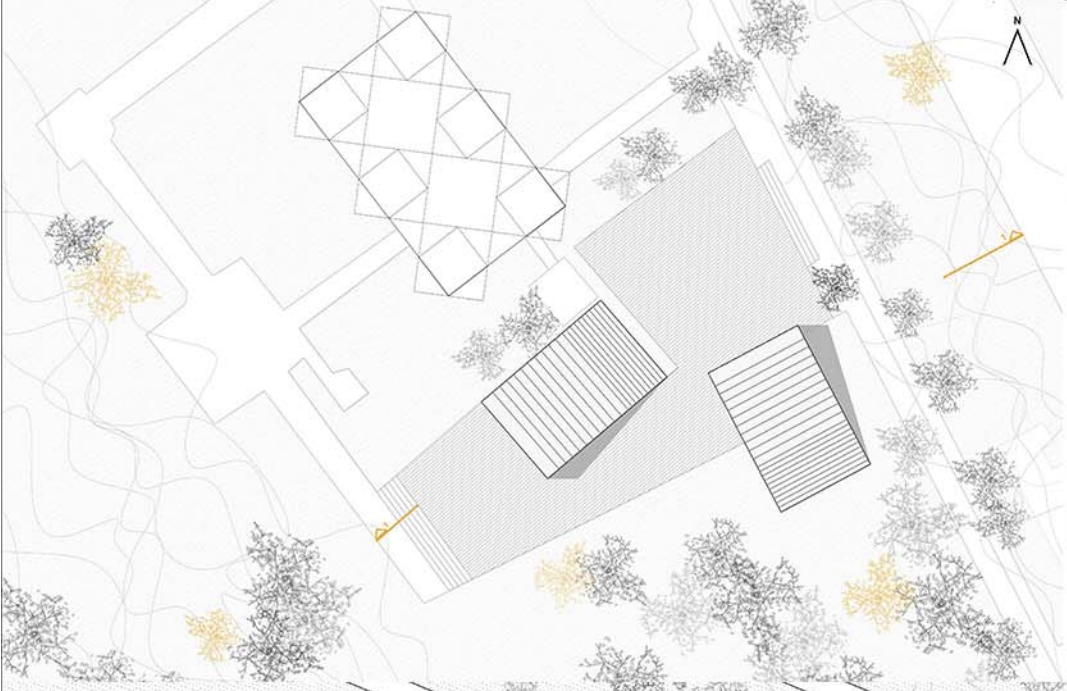

**ИЗЛОЖБЕНИ
ПАВИЉОН**

НАСТАВНИК:
арх. Никола Милановић,
асистент
Никола Поповић,
демонстратор
Урош Драговић,
демонстратор

АЊА МАРИЋ
2021/11062

ПРОЈЕКАТ



Универзитет у Београду
Архитектонски факултет

ПРОСТОР И ОБЛИК

школска година 2021/2022
СТУДИЈСКА ЦЕЛИНА 000

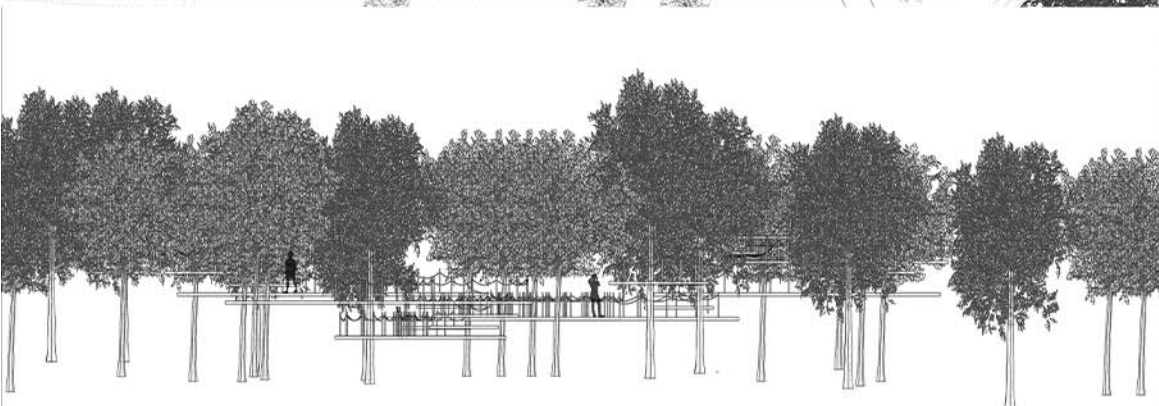
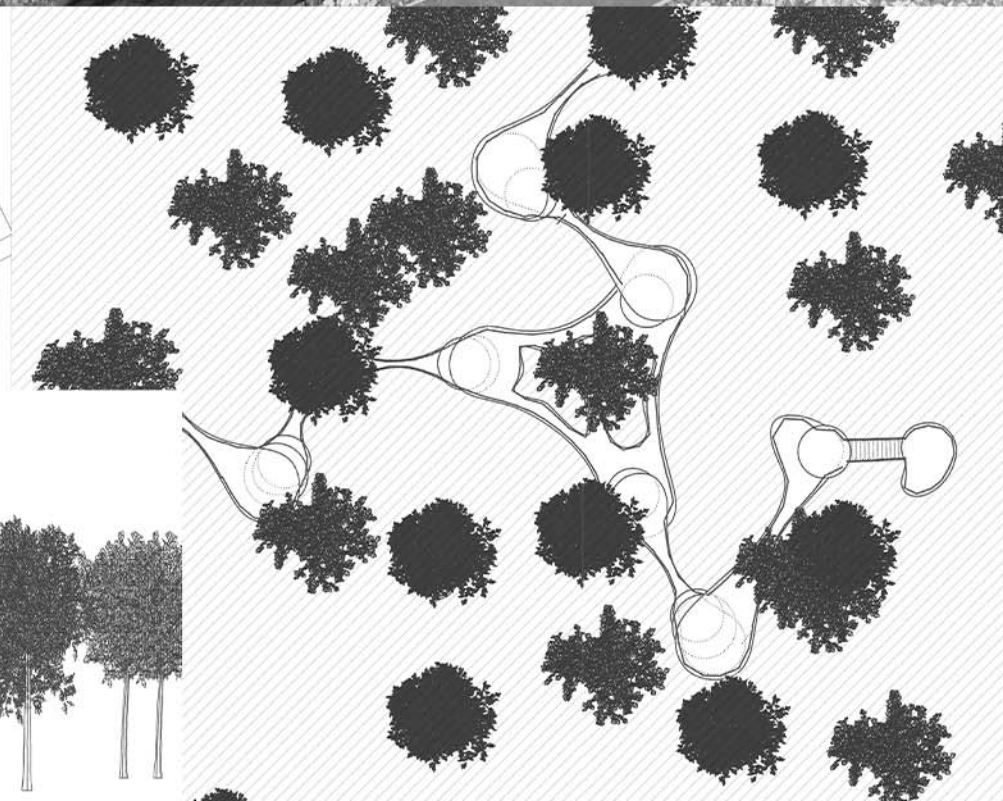
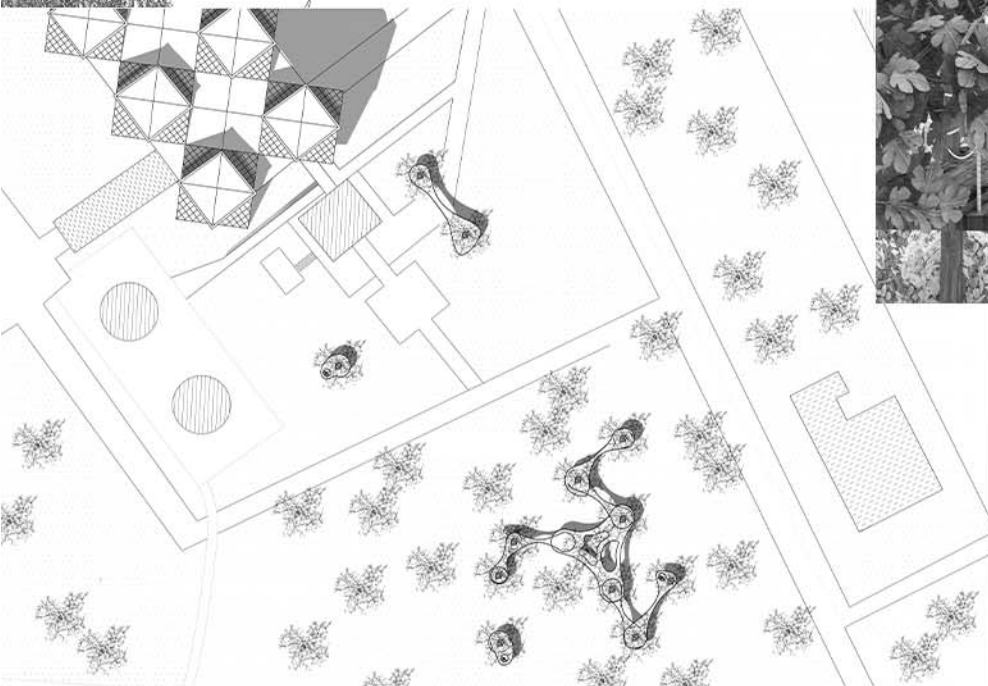

ПРОМЕНЉИВИ
ПРОСТОР: ПАВИЉОН

НАСТАВНИК:

арх. Иван Рашковић
професор

арх. Ђорђе Булајић
асистент

арх. Јована Стакић,
арх. Софија Спаић
демонстратор

АНА МАРКОВИЋ
2021_11044

ПРОЈЕКАТ 00003



Универзитет у Београду
Архитектонски факултет
ПРОСТОР И ОБЛИК

школска година 2021/2022
СТУДИЈСКА ЦЕЛИНА 000

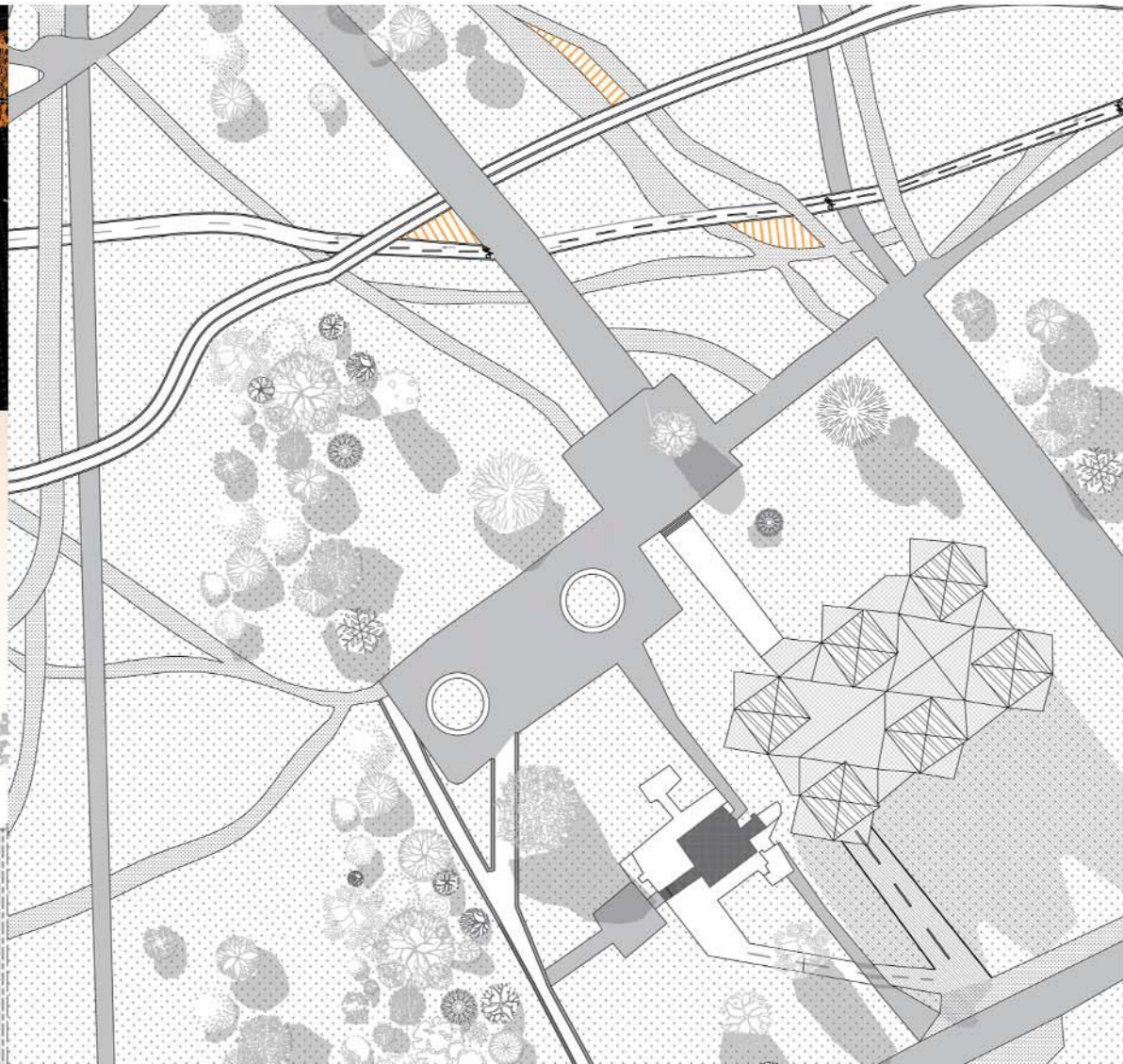
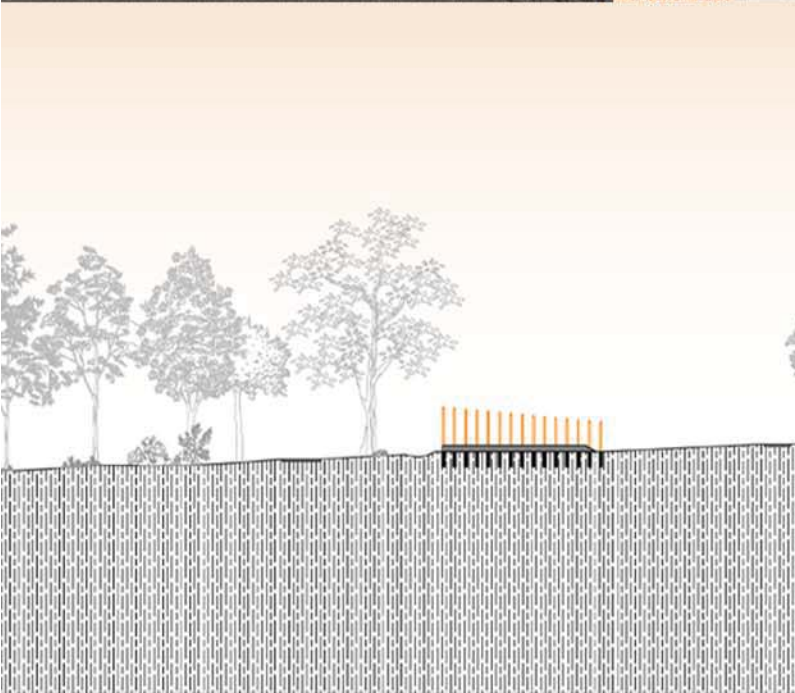
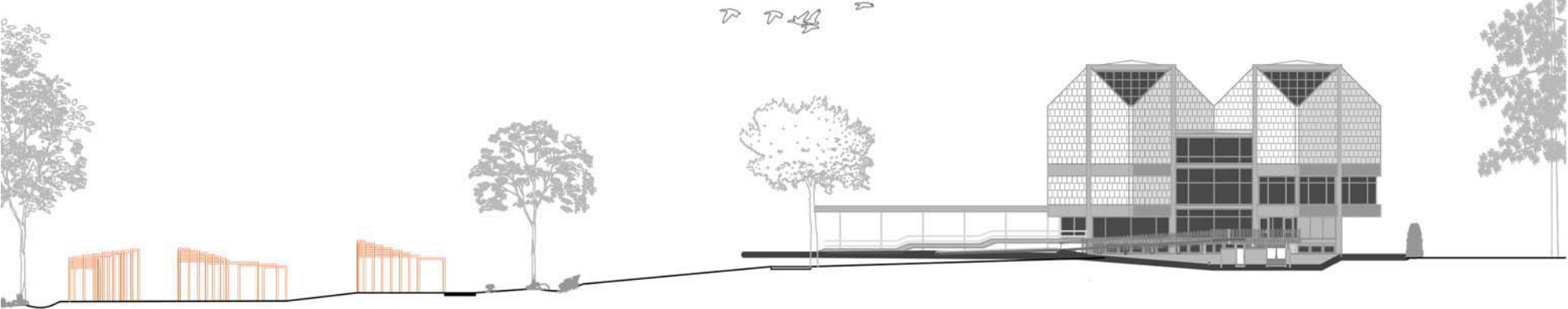

ПРОМЕНЉИВИ
ПРОСТОР: ПАВИЉОН

НАСТАВНИК:
арх. Иван Рашковић
професор
арх. Ђеѓе Булајић,
асистент
арх. Јована Станић
арх. Софија Спаић
демонстратор

ИВАНА ЂУРИЋ
2021_11078

ПРОЈЕКАТ 00003



Универзитет у Београду
Архитектонски факултет
ОСНОВНЕ АКАДЕМСКЕ СТУДИЈЕ
АРХИТЕКТУРА (ОАСА)

школска година 2021/2022
СТУДИЈСКА ЦЕЛИНА ПИО



ПАВИЉОН

наставник:

арх. ИВАН РАШКОВИЋ,
редовни професор

арх. СОЊА ДЕДИЋ,
асистент

Б.арх АЛЕКСАНДРА
РАДОВАНОВИЋ, демонстратор

Б.арх ВАЊА КНЕЖЕВИЋ,
демонстратор

ЈЕЛЕНА МАРИЋ
2021_11225

ПРОЈЕКАТ М01А



Универзитет у Београду
Архитектонски факултет
ПРОСТОР И ОБЛИК

школска година 2021/2022
СТУДИЈСКА ЦЕЛИНА 000

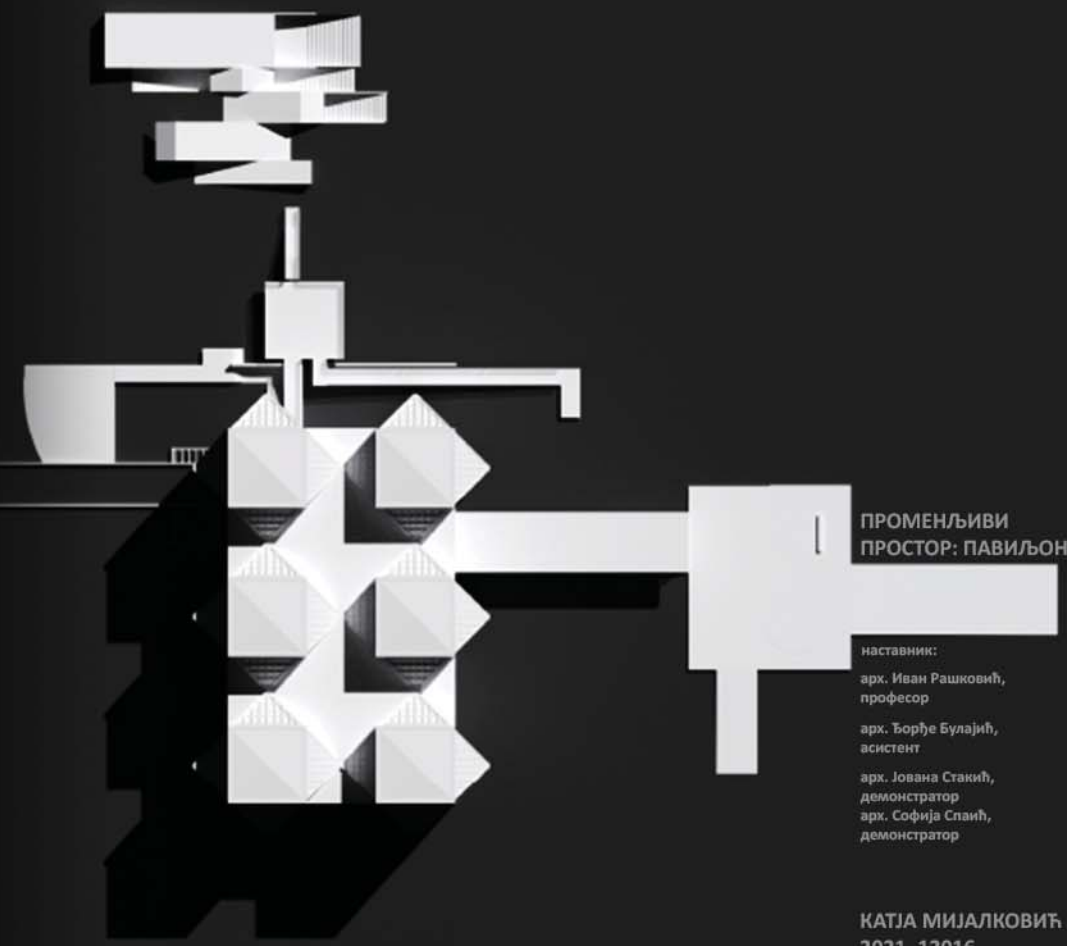
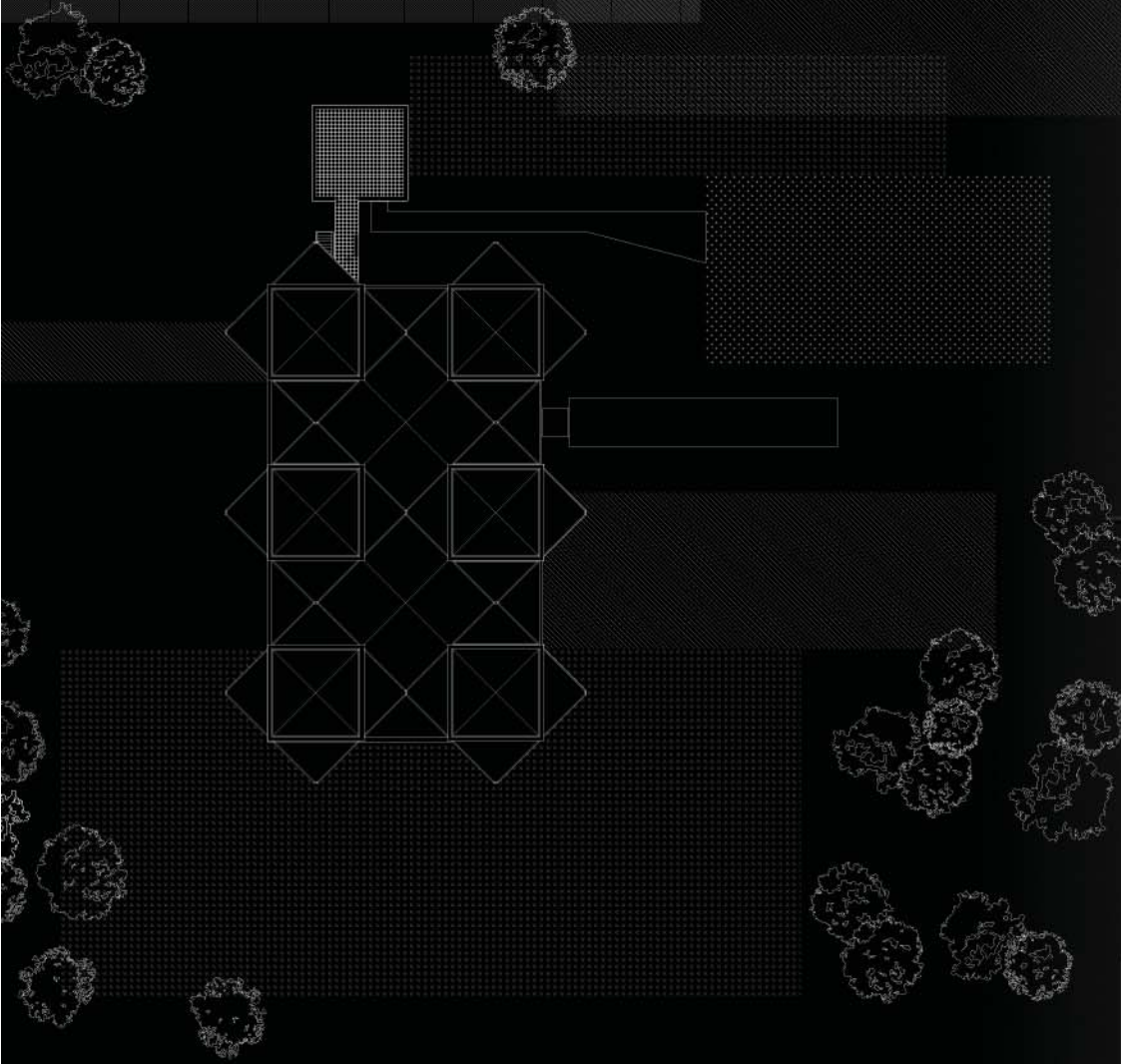
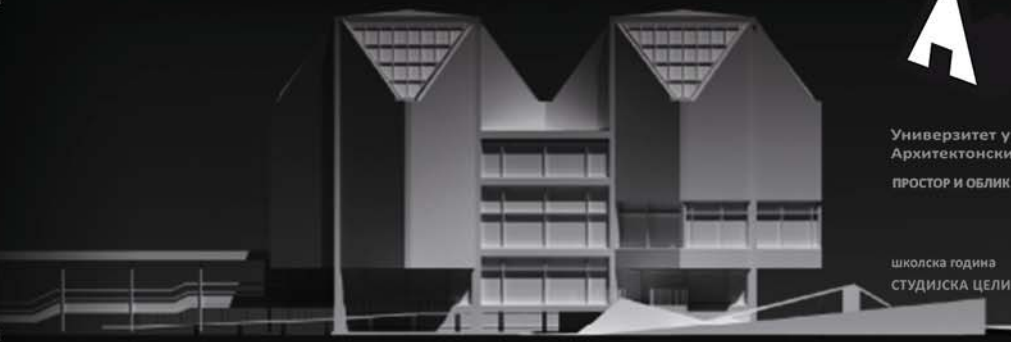
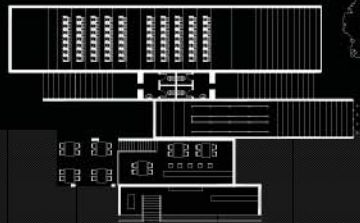

ПРОМЕНЉИВИ
ПРОСТОР: ПАВИЉОН

наставник:
арх. Иван Рашковић,
професор
арх. Борђе Булајић,
асистент
арх. Јована Станић,
демонстратор
арх. Софија Спаић,
демонстратор

КАТЈА МИЈАЛКОВИЋ
2021_12016



Универзитет у Београду
Архитектонски факултет
ОСНОВНЕ АКАДЕМСКЕ
СТУДИЈЕ АРХИТЕКТУРЕ

школска година 2021/2022
СТУДИЈСКА ЦЕЛИНА ПиО

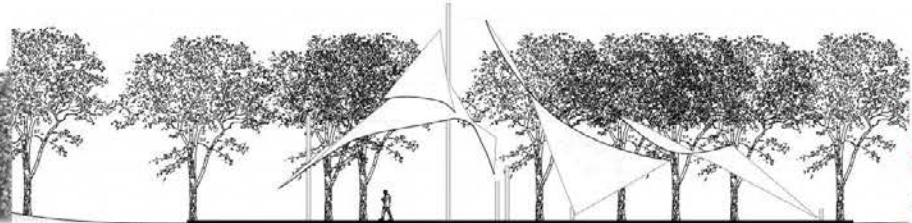
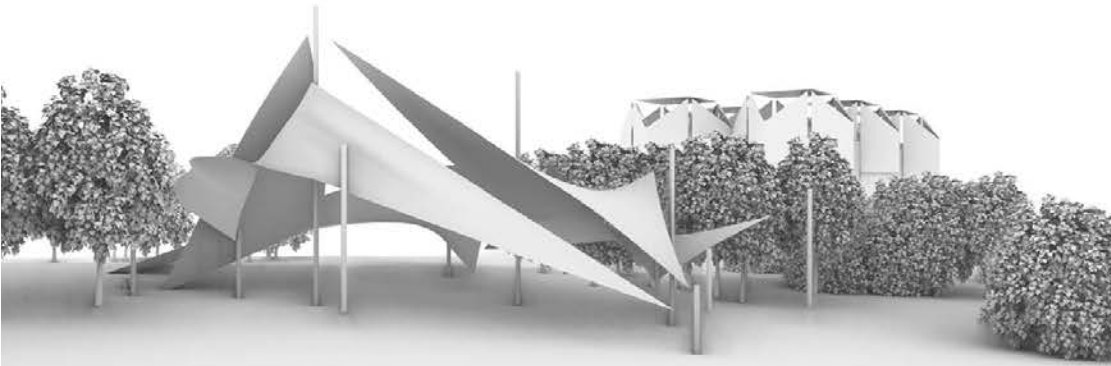
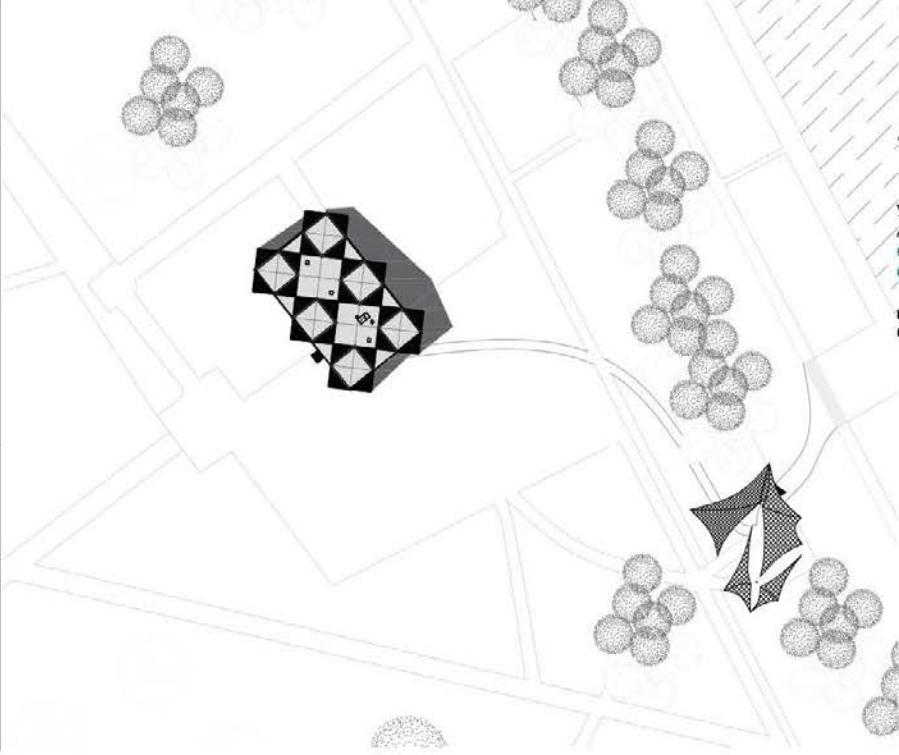
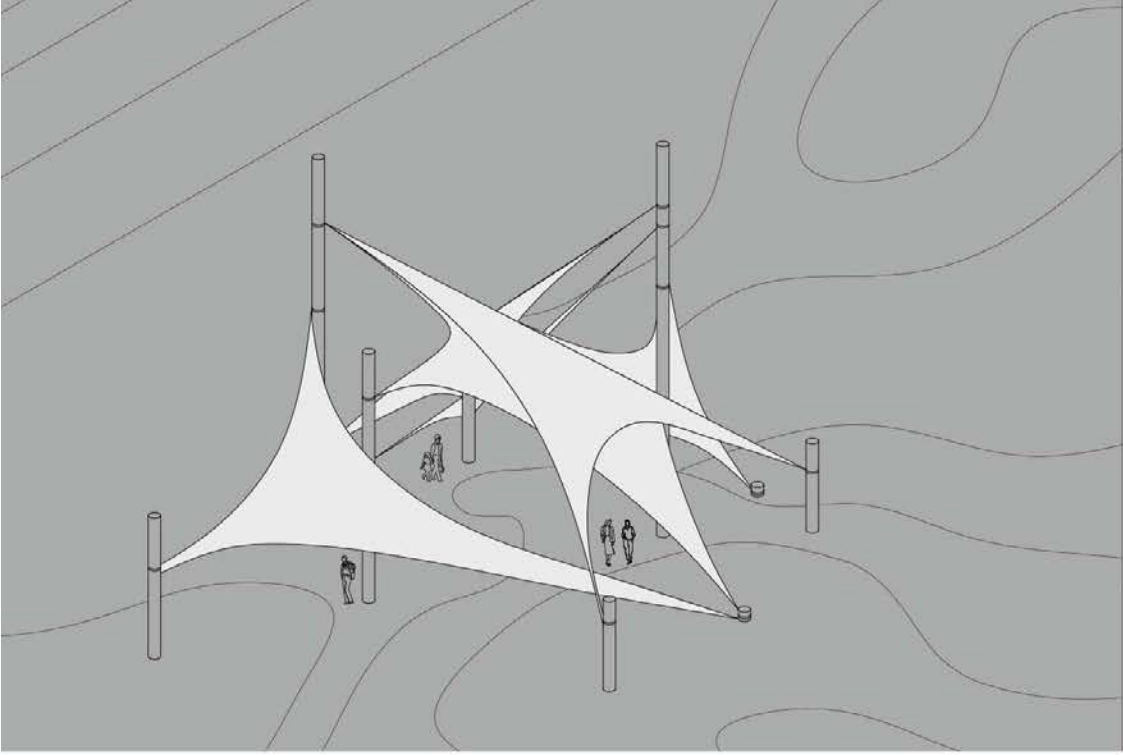

наставник
арх. Иван Рашковић
редовни професор

арх. Ђорђе Булајић
асистент

арх. Јована Стакић
арх. Софија Спаић
демонстратори

Лука Миленковић
2021/11047



Универзитет у Београду
Архитектонски факултет

ПРОСТОР И ОБЛИК

школска година 2021/2022
СТУДИЈСКА ЦЕЛИНА ПИО



Project: Park, University of Belgrade
Author: Study Group, Architecture Faculty, University of Belgrade
Date: 2021/2022

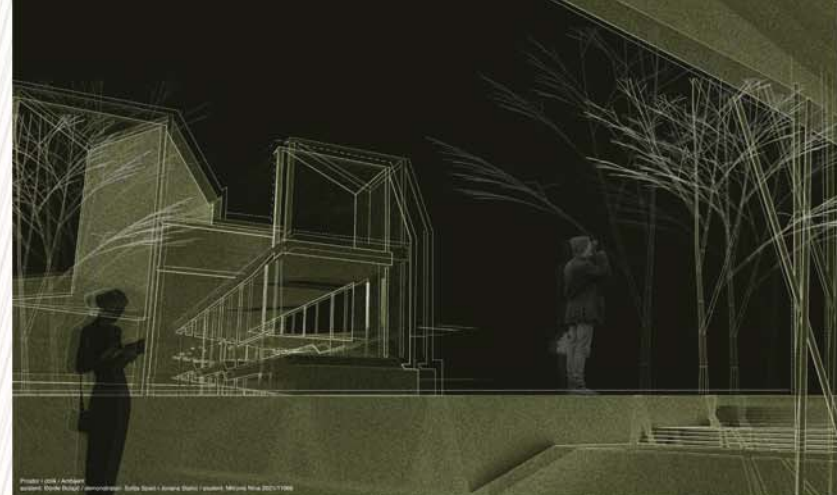

Project: Park, University of Belgrade
Author: Study Group, Architecture Faculty, University of Belgrade
Date: 2021/2022



Project: Park, University of Belgrade
Author: Study Group, Architecture Faculty, University of Belgrade
Date: 2021/2022



ПРОМЕНЉИВИ
ПРОСТОР: ПАВИЉОН

НАСТАВНИК:

арх. ИВАН РАШКОВИЋ,
проф.

арх. БОРЉЕ БУЛАЈИЋ,
асистент

арх. СОФИЈА СПАИЋ,
демонстратор

арх. ЈОВАНА СТАКИЋ,
демонстратор

НИНА МИТРОВИЋ
2021/11068

ПРОЈЕКАТ 00003

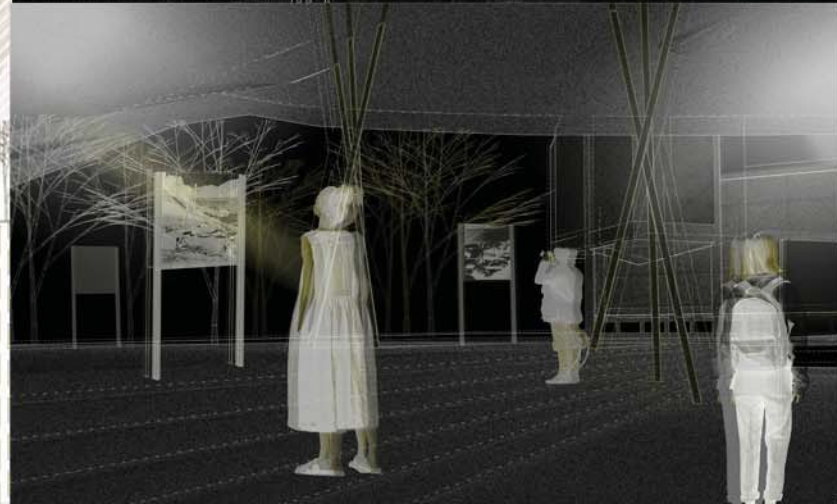



Универзитет у Београду
Архитектонски факултет

ПРОСТОР И ОБЛИК

школска година 2021/2022
СТУДИЈСКА ЦЕЛНИНА 000



Амбијент

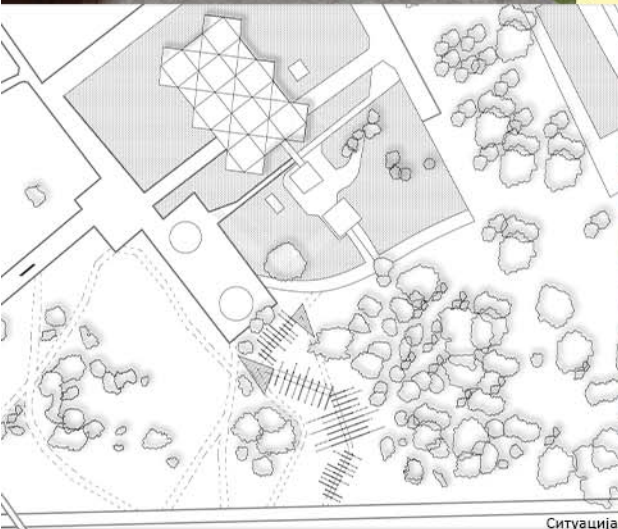

Ситуација



Амбијент



ПРОМЕНЉИВИ ПРОСТОР: ПАВИЉОН

НАСТАВНИЦИ

арх. Иван Рашковић,
професор

арх. Борђе Булајић,
асистент

арх. Јована Суакић,
демонстратор
арх. Софија Спаић,
демонстратор

САРА ПИРНАТ
2021_11175

ПРОЈЕКАТ 00003



Универзитет у Београду
Архитектонски факултет
ПРОСТОР И ОБЛИК

школска година 2021/2022
СТУДИЈСКА ЦЕЛИНА 000

ПАВИЉОН ПОРЕД МУЗЕЈА САВРЕМЕНЕ УМЕТНОСТИ

НАСТАВНИК:

арх. Иван Рашковић,
редовни професор
арх. Борђе Булајић,
асистент

арх. Софија Спаић,
демонстратор
арх. Јорџа Ставић,
демонстратор

ВЕЉКО ГАВРИЛОВИЋ
2021/11168

ПРОЈЕКАТ 0003



Универзитет у Београду
Архитектонски факултет
ОСНОВНЕ АКАДЕМСКЕ СТУДИЈЕ
АРХИТЕКТУРА

школска година 2021/2022
СТУДИЈСКА ЦЕЛИНА ПиО

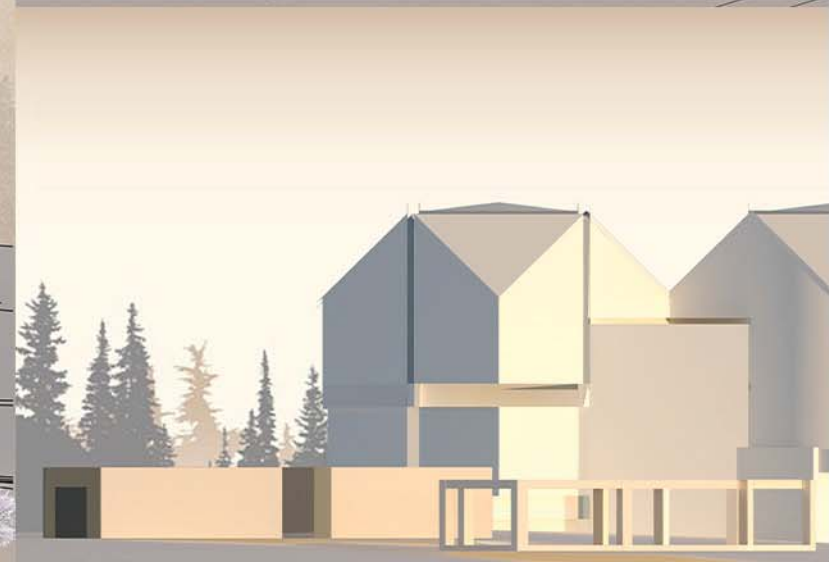

ПРОСТОР И ОБЛИК

наставник:

арх. Иван Рашковић
редовни професор

мр Снежана Златковић,
асистент

демонстратори: Весна Јанковић,
Андреј Јовановић

НЕВЕНА МИЛАНОВИЋ
2021/11192

ПРОЈЕКАТ ПиО



Универзитет у Београду
Архитектонски факултет
ОСНОВНЕ АКАДЕМСКЕ СТУДИЈЕ
АРХИТЕКТУРЕ (ОАСА)

школска година 2021/2022
СТУДИЈСКА ЦЕЛИНА CO1

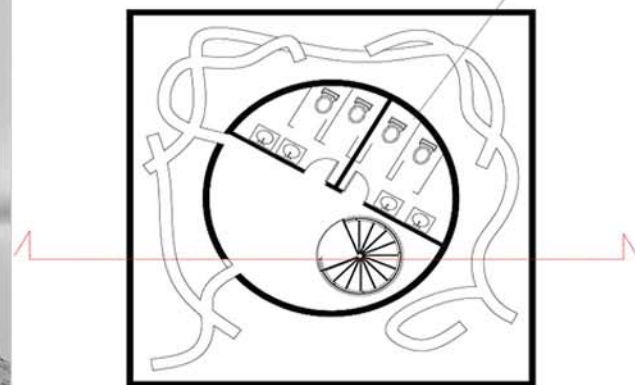
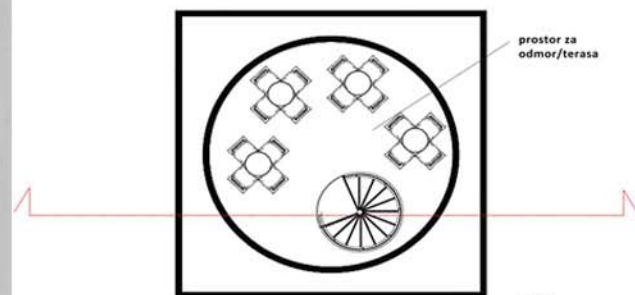

osnova II i III sprata

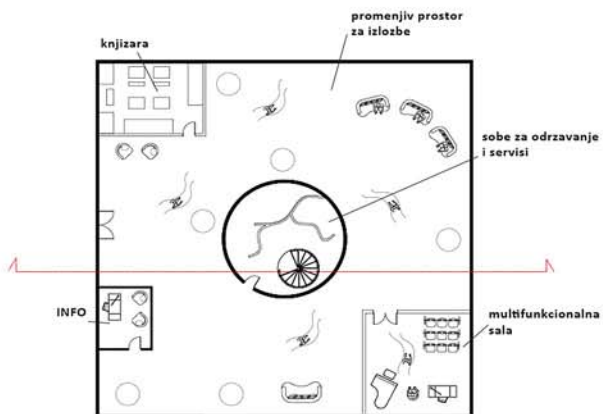
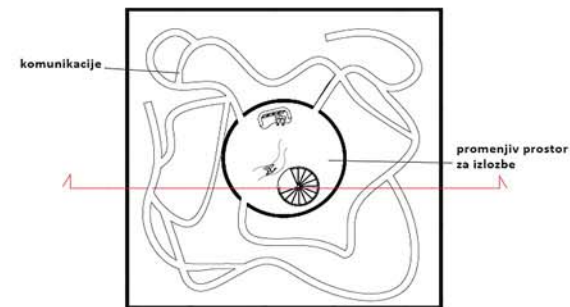

osnove prizemlja i I sprata

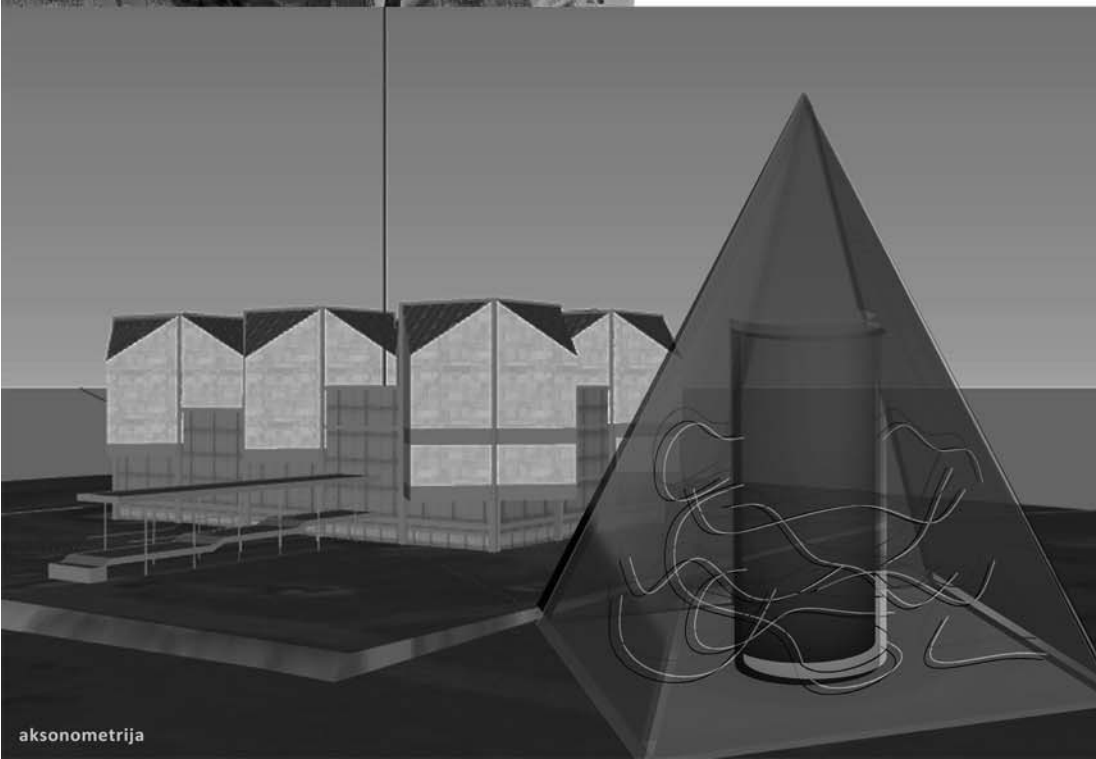

aksonometrija

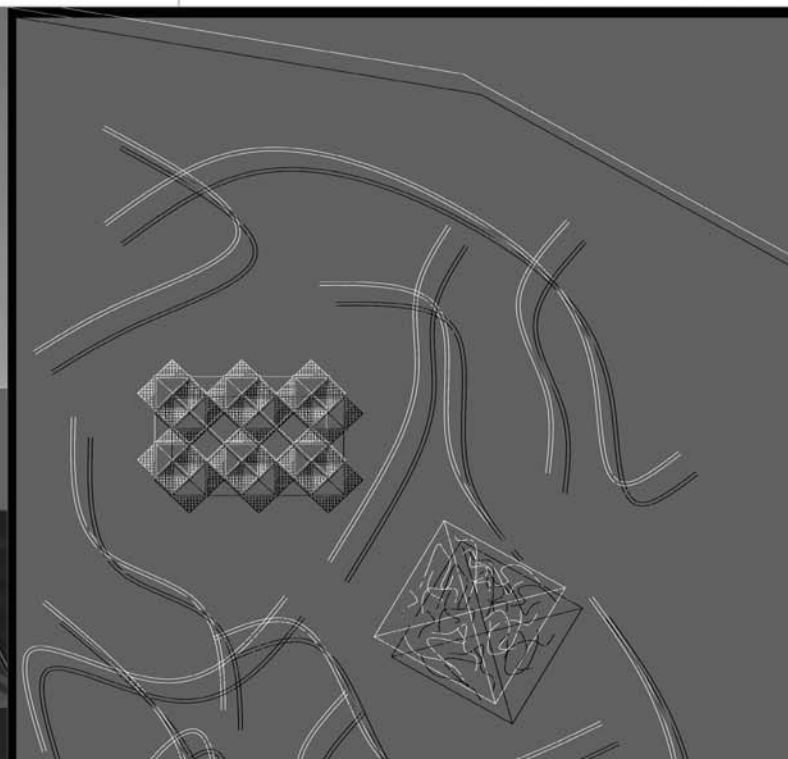

ПАВИЉОН МСУ-А

НАСТАВНИК:

арх. ИВАН РАШКОВИЋ
наставничко звање

др/мр/арх. СНЕЖАНА ЗЛАТКОВИЋ,
асистент

М.арх ВЕСНА ЈАНКОВИЋ,
демонстратор

ЗОЕ СТОЈАНОВИЋ
2021_11169

ПРОЈЕКАТ

МО1А



Универзитет у Београду
Архитектонски факултет
ОСНОВНЕ АКАДЕМСКЕ СТУДИЈЕ

школска година 2021/2022
СТУДИЈСКА ЦЕЛИНА 000

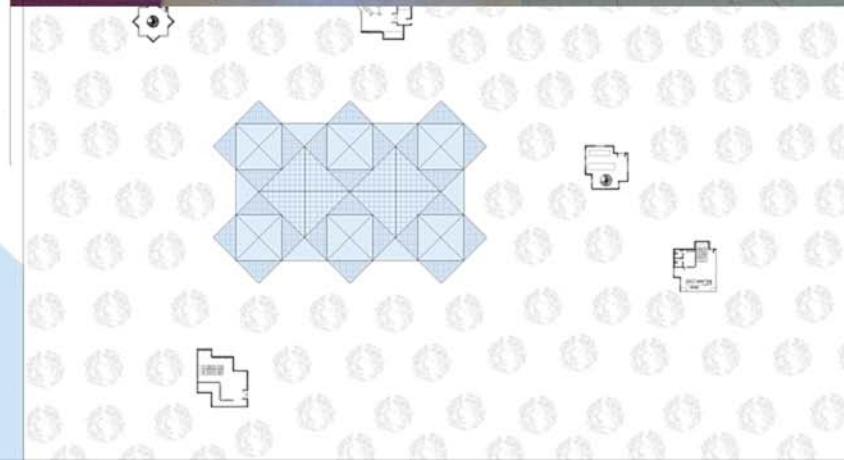

ПРОСТОР И ОБЛИК

наставник:

арх. Иван Рашковић, редовни професор

др Снежана Златковић, асистент

Весна Јанковић, демонстратор
Андреј Јовановић, демонстратор

АНАСТАСИЈА
СТЕФАНОВИЋ
2021/11097

ПРОЈЕКАТ Пио



Универзитет у Београду
Архитектонски факултет

Интегрисане академске студије
архитектуре

школска година 2021/2022
СТУДИЈСКА ЦЕЛИНА ПНО

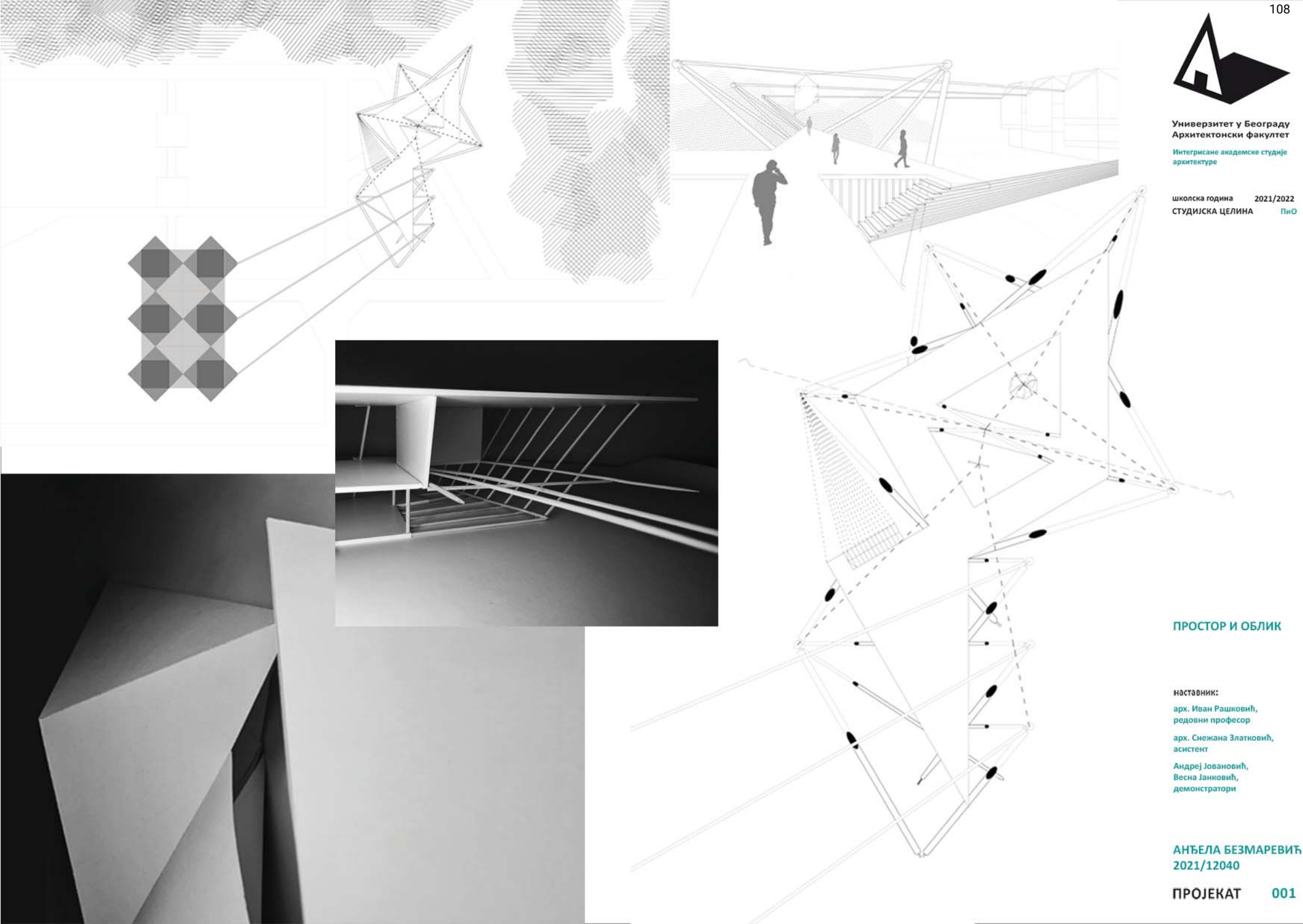

ПРОСТОР И ОБЛИК

НАСТАВНИК:

арх. Иван Рашковић,
редовни професор

арх. Снежана Златковић,
асистент

Андреј Јовановић,
Весна Јанковић,
демонстратори

АНЂЕЛА БЕЗМАРЕВИЋ
2021/12040

ПРОЈЕКАТ 001



Универзитет у Београду
Архитектонски факултет
Основне академске студије
архитектуре (ОАСА)

школска година 2021/2022
СТУДИЈСКА ЦЕЛИНА ПиО



ПРОСТОР И ОБЛИК

НАСТАВНИК:

арх. Иван Рашковић,
редован професор

арх. Снежана Златковић,
асистент

ДЕМОНСТРАТОРИ:

Весна Јанковић
Андреј Јовановић

Анђела Савићевић
2021/11147

ПРОЈЕКАТ ПиО



Универзитет у Београду
Архитектонски факултет
ОСНОВНЕ АКАДЕМСКЕ СТУДИЈЕ
АРХИТЕКТУРЕ (ОАСА)

школска година 2021/2022
СТУДИЈСКА ЦЕЛИНА ПИО

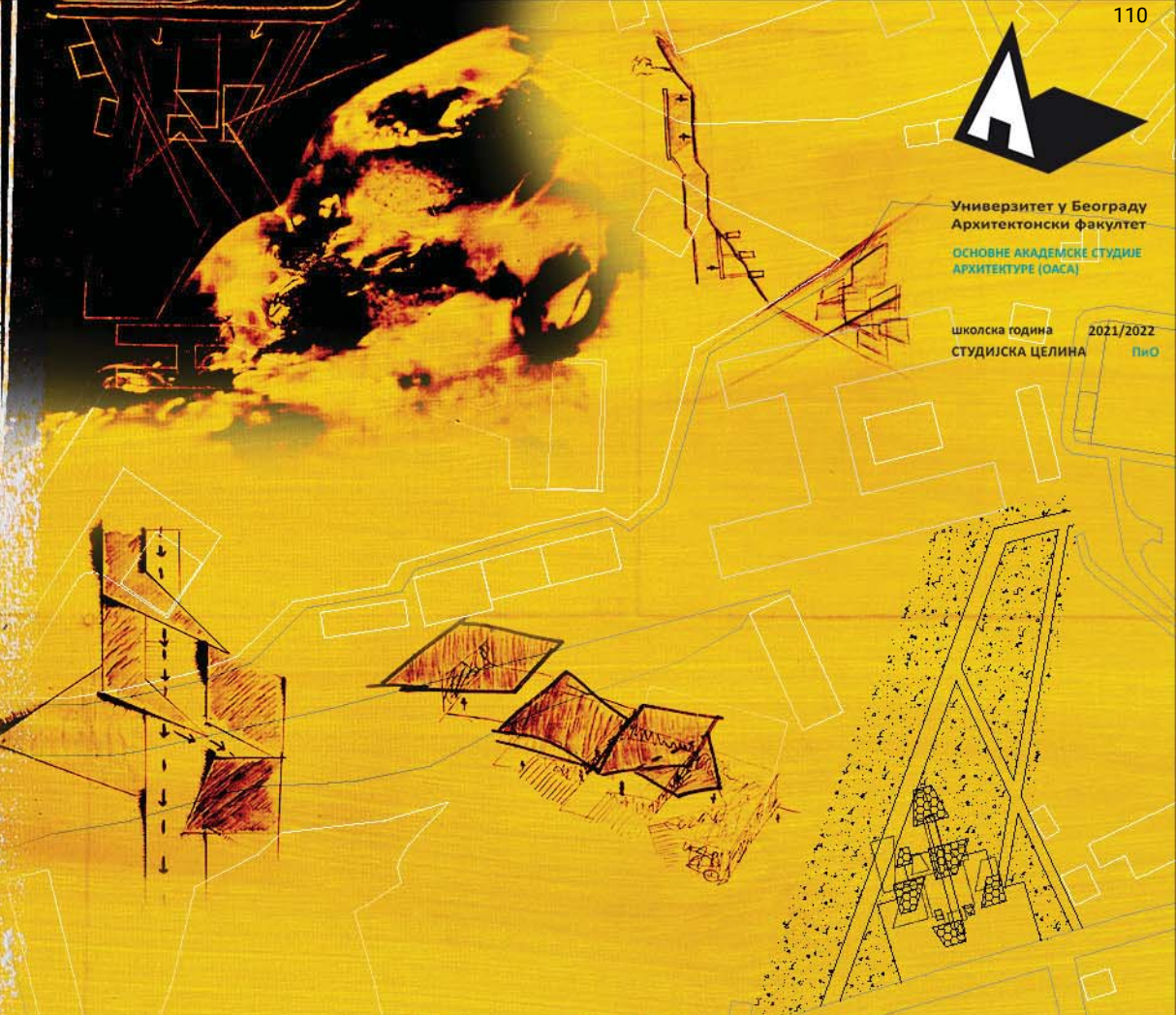

ПРОСТОР И ОБЛИК

НАСТАВНИК:
арх. Иван Рашковић,
редовни професор
мр Снежана Златковић,
асистент
Весна Јанковић,
Андреј Јовановић,
демонстратор

МАРКО
МИЛАДИНОВИЋ
2020/11174

ПРОЈЕКАТ ПИО



Универзитет у Београду
Архитектонски факултет
ОСНОВНЕ АКАДАМСКЕ СТУДИЈЕ
АРХИТЕКТУРЕ (ОАСА)

школска година 2021/2022
СТУДИЈСКА ЦЕЛИНА ПиО

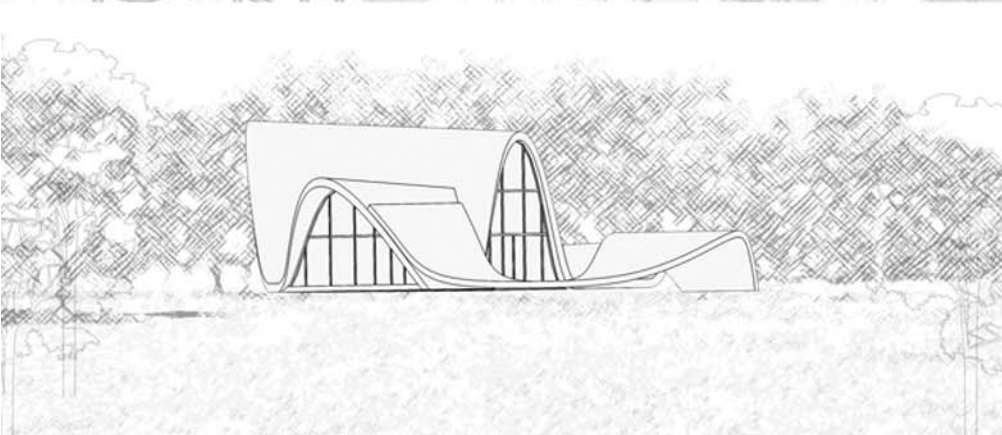
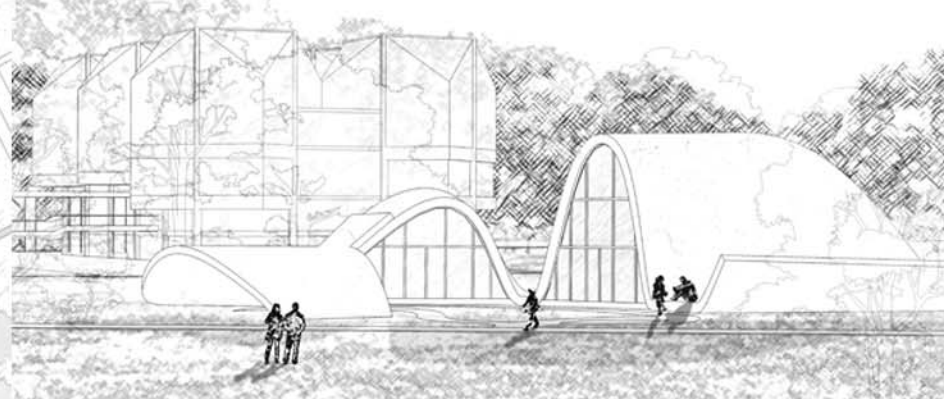
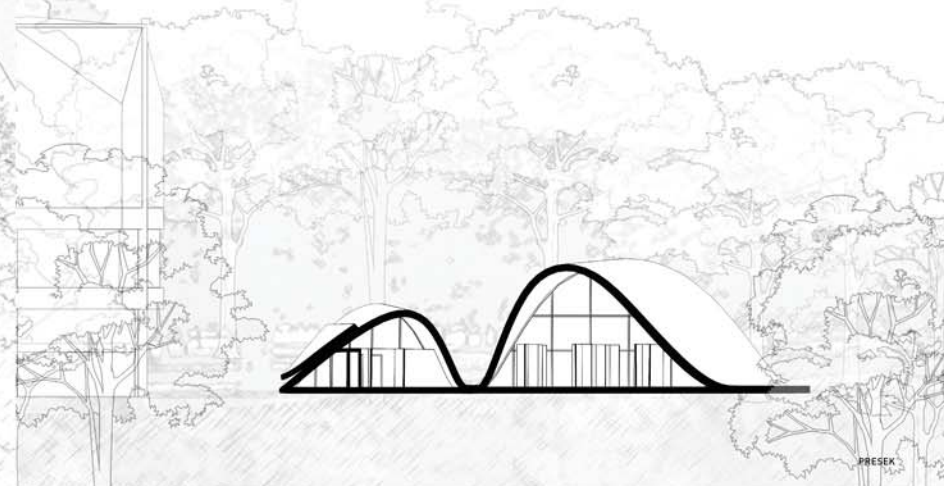
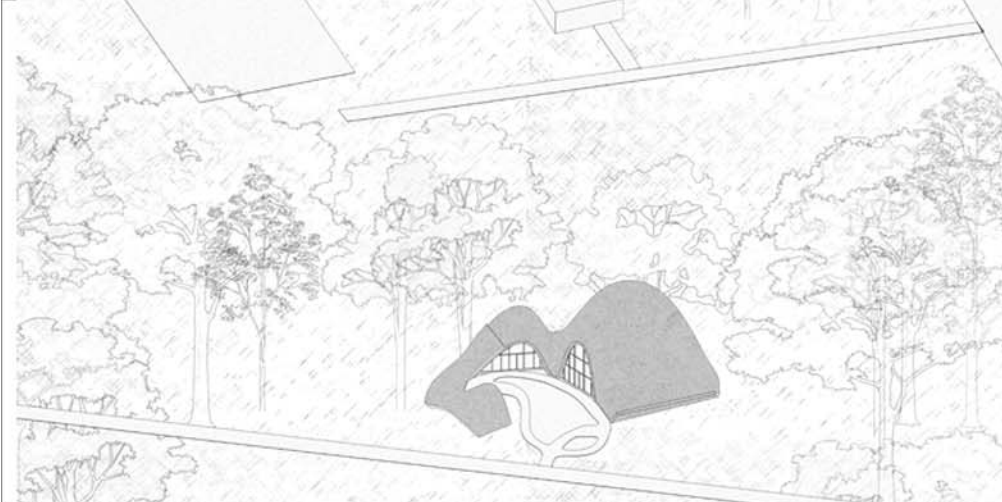

ПРОСТОР И ОБЛИК

наставник:
арх. Иван Рашквић,
редовни професор
асистент:
мр Снежана Златковић

демонстратори: Весна Јанковић,
Андреј Јовановић

ОЛГА ОСТОЈИЋ
2021/11082

ПРОЈЕКАТ ПиО

Ансонометрија

Ситуација



Универзитет у Београду
Архитектонски факултет

Интегрисане академске студије
архитектуре (ОАСА)

школска година 2021/2022
СТУДИЈСКА ЦЕЛИНА ПиО

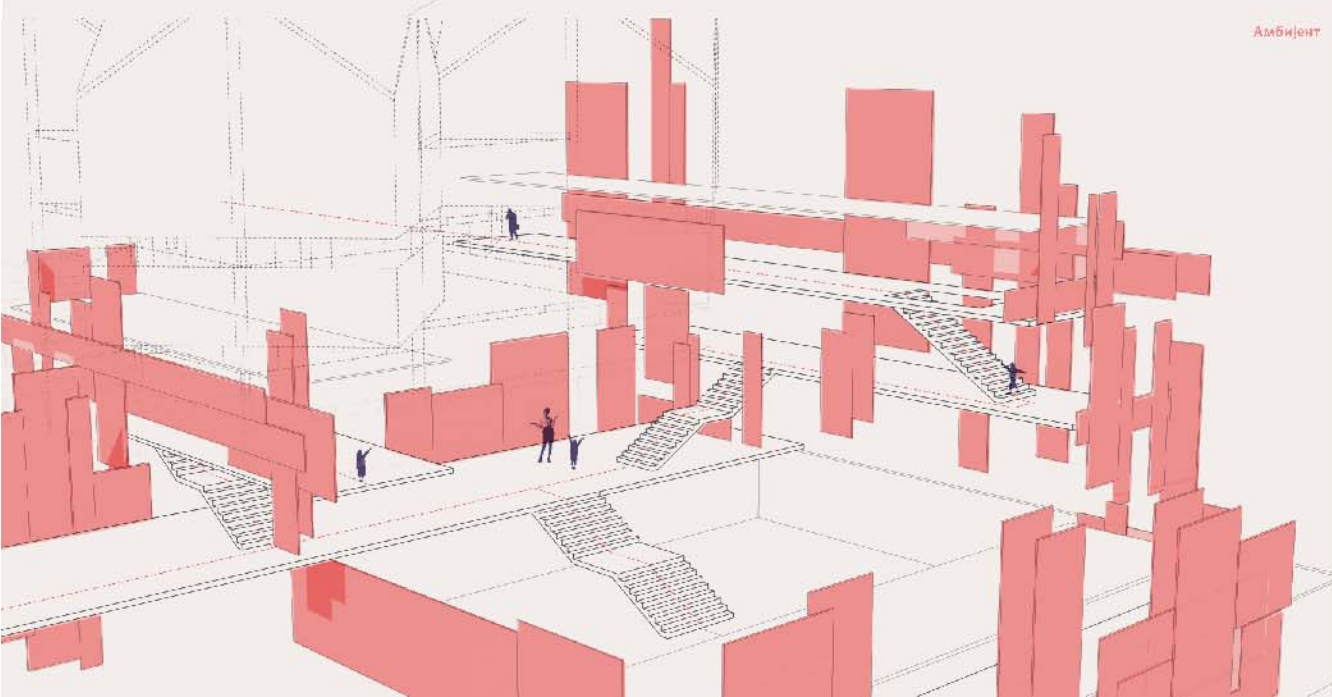
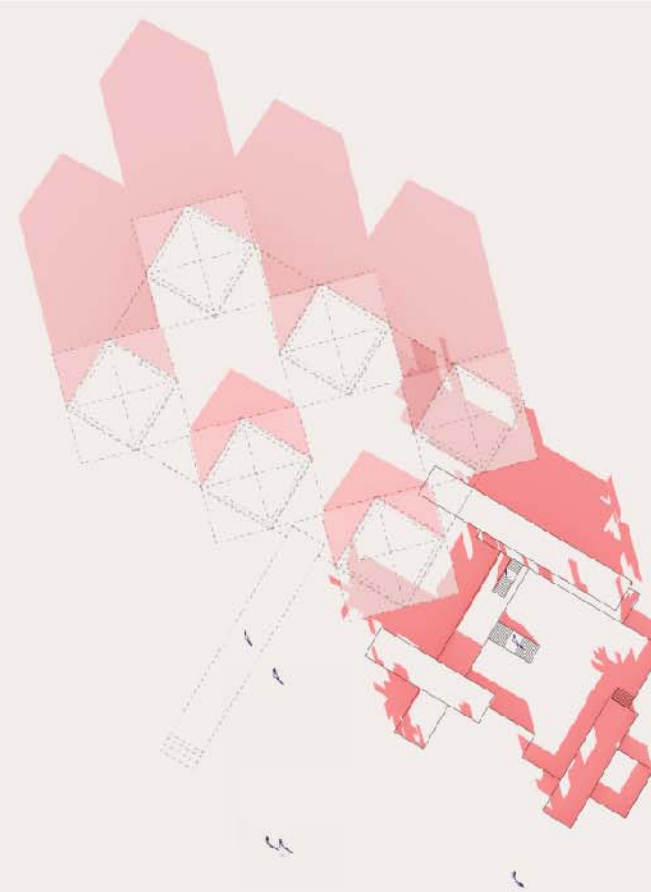
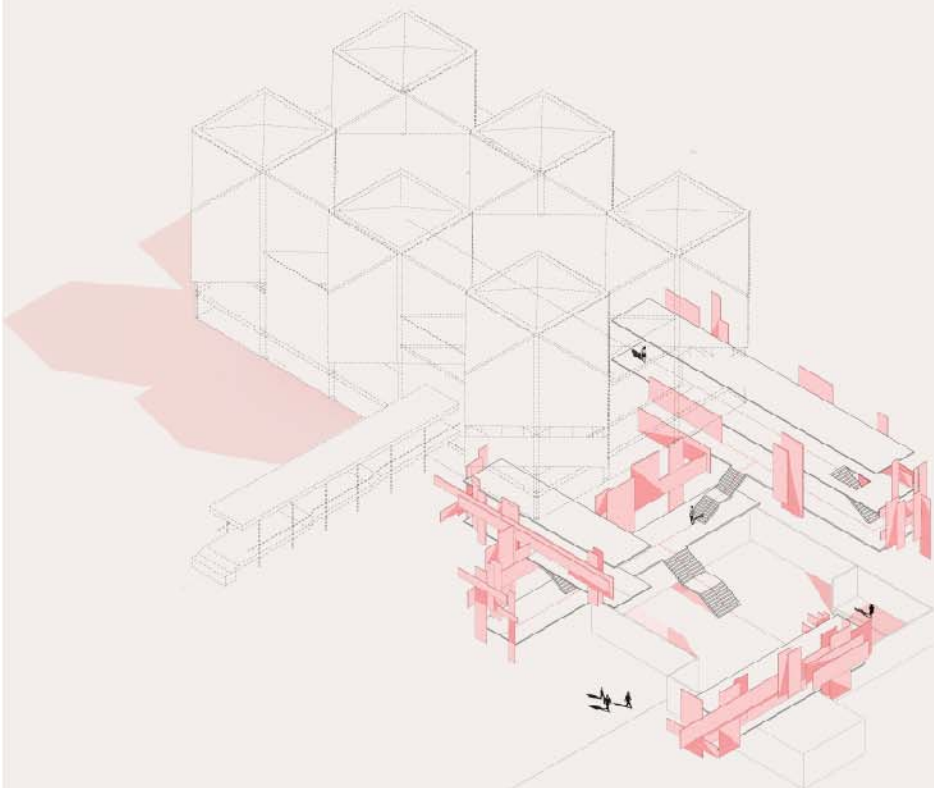

Амбијент

Концепт

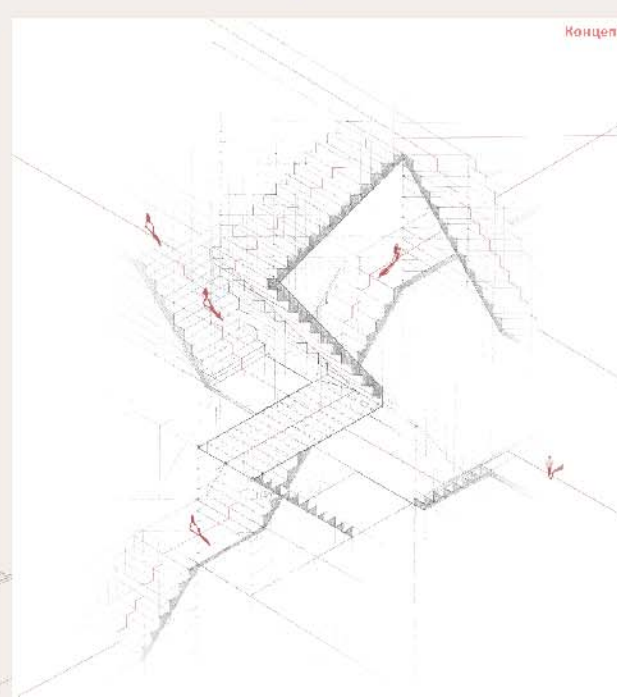

Простор и Облик

наставник

арх. Иван Рашковић,
редовни професор

асистент Снежана Златковић

демонстратори:
Андреј Јовановић
Весна Јанковић

Алекса Болпачић
2021/12031

ПРОЈЕКАТ ПиО

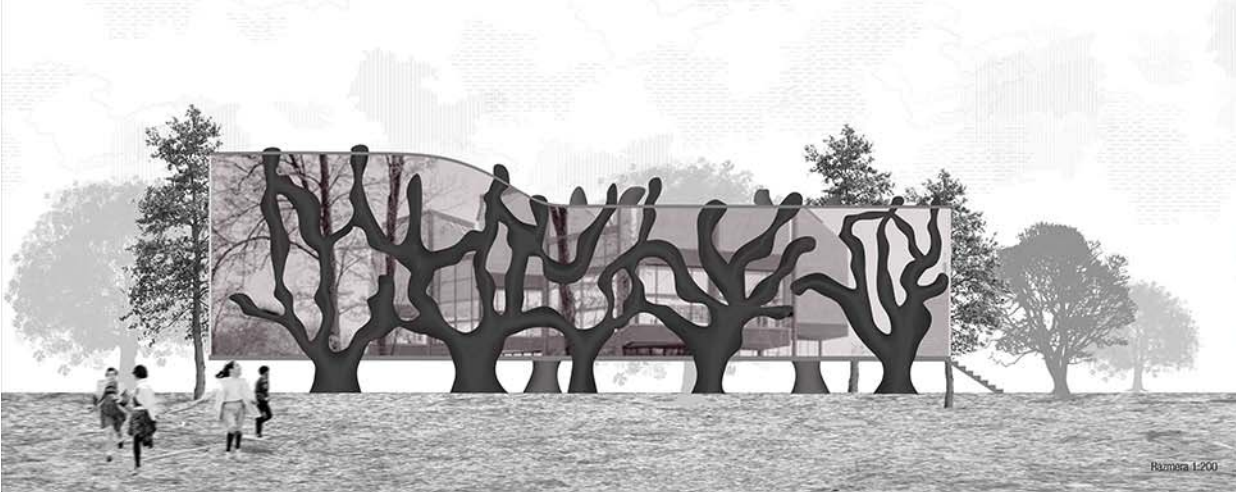

Razmera 1:200



Универзитет у Београду
 Архитектонски факултет
 Основне академске студије
 Архитектура (ОАСА)
 школска година 2021/2022
 СТУДИЈСКА ЦЕЛИНА

ПиО

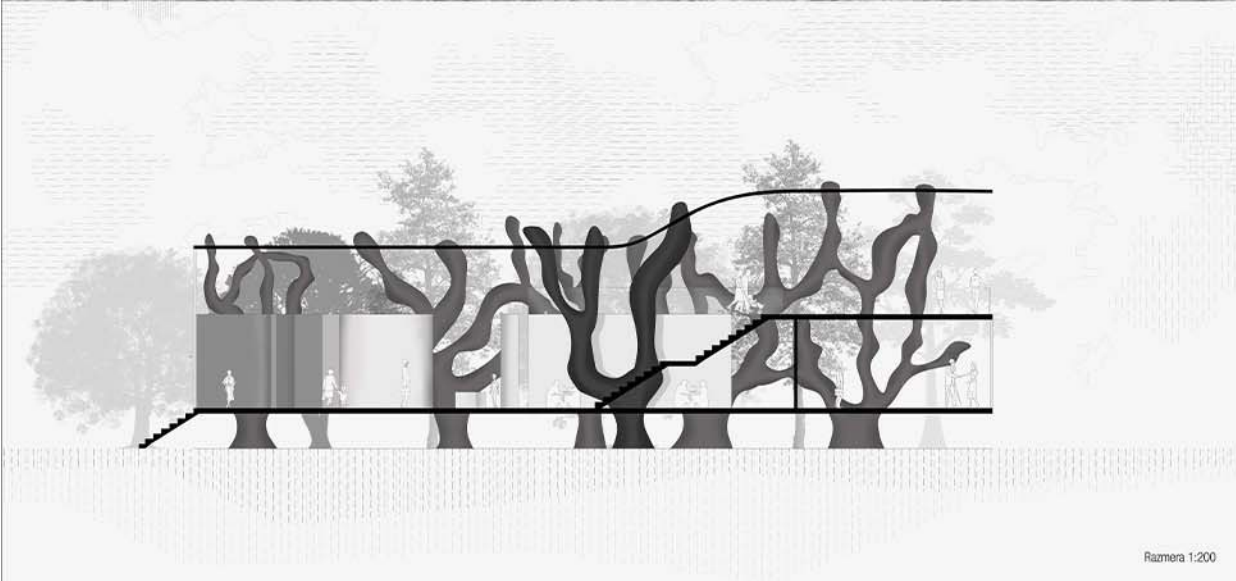

Razmera 1:200

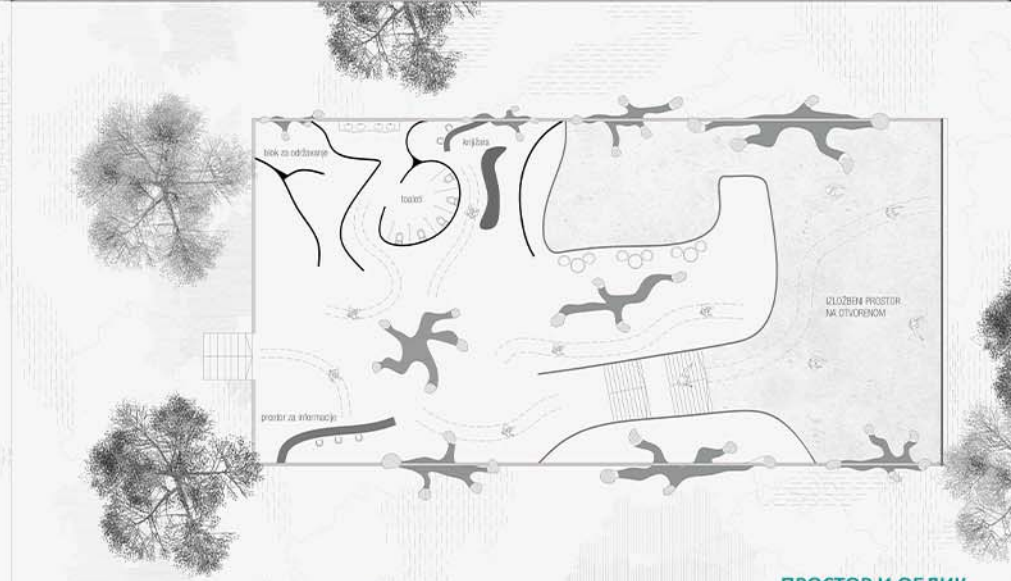

ПРОСТОР И ОБЛИК

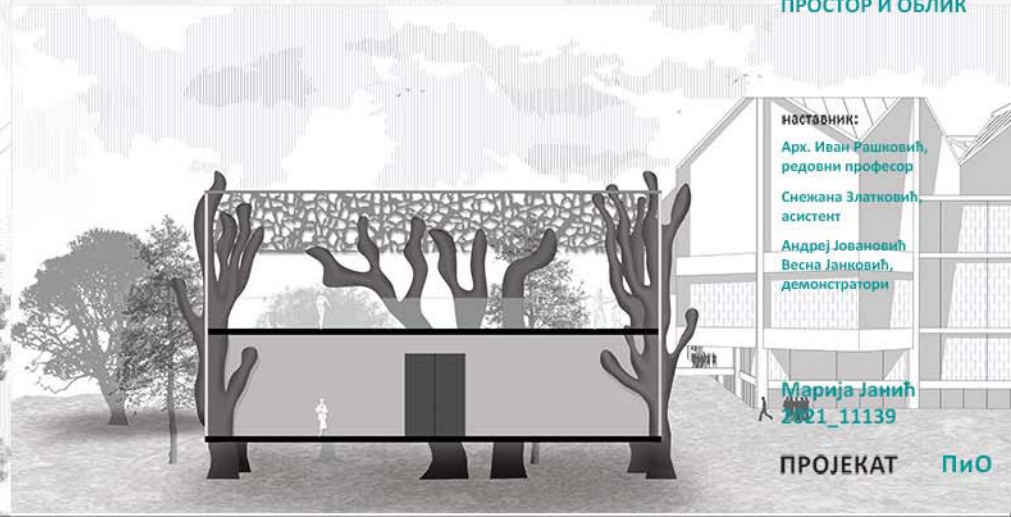
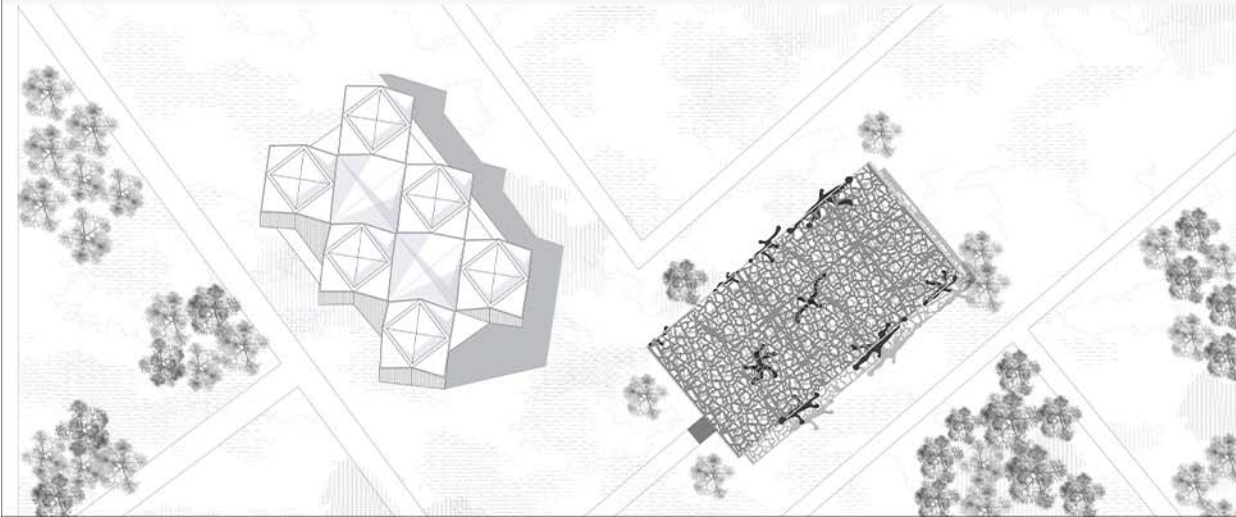

НАСТАВНИК:
 Арх. Иван Рашковић, редовни професор
 Снежана Златковић, асистент
 Андреј Јовановић
 Весна Јанковић, демонстратори

Марија Јанић
 2021_11139

ПРОЈЕКАТ ПиО



Универзитет у Београду
Архитектонски факултет

ИНТЕГРИСАНЕ АКАДЕМСКЕ СТУДИЈЕ
АРХИТЕКТУРЕ

школска година 2021/2022
СТУДИЈСКА ЦЕЛИНА ПчО

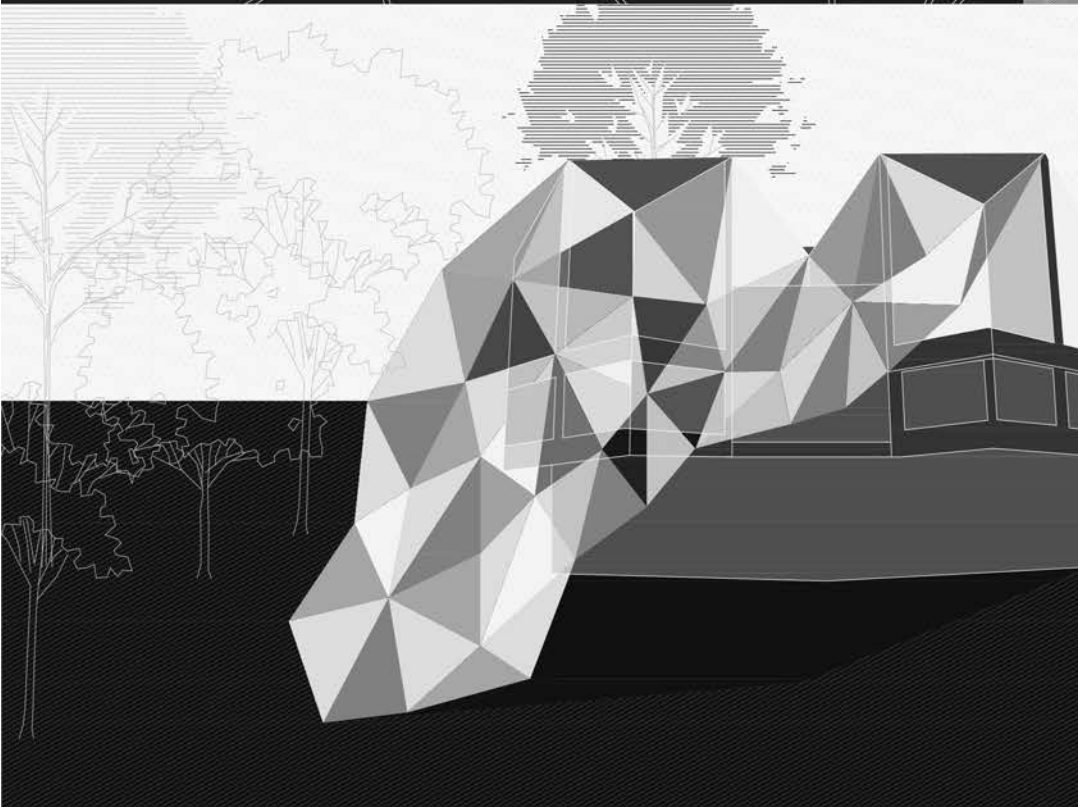
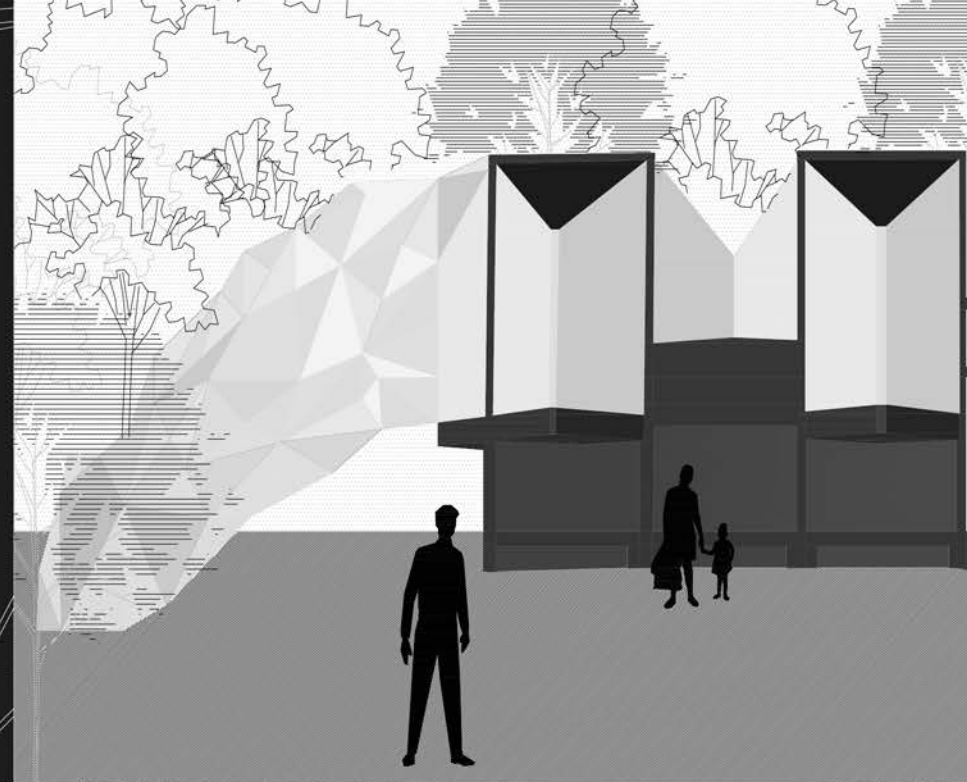
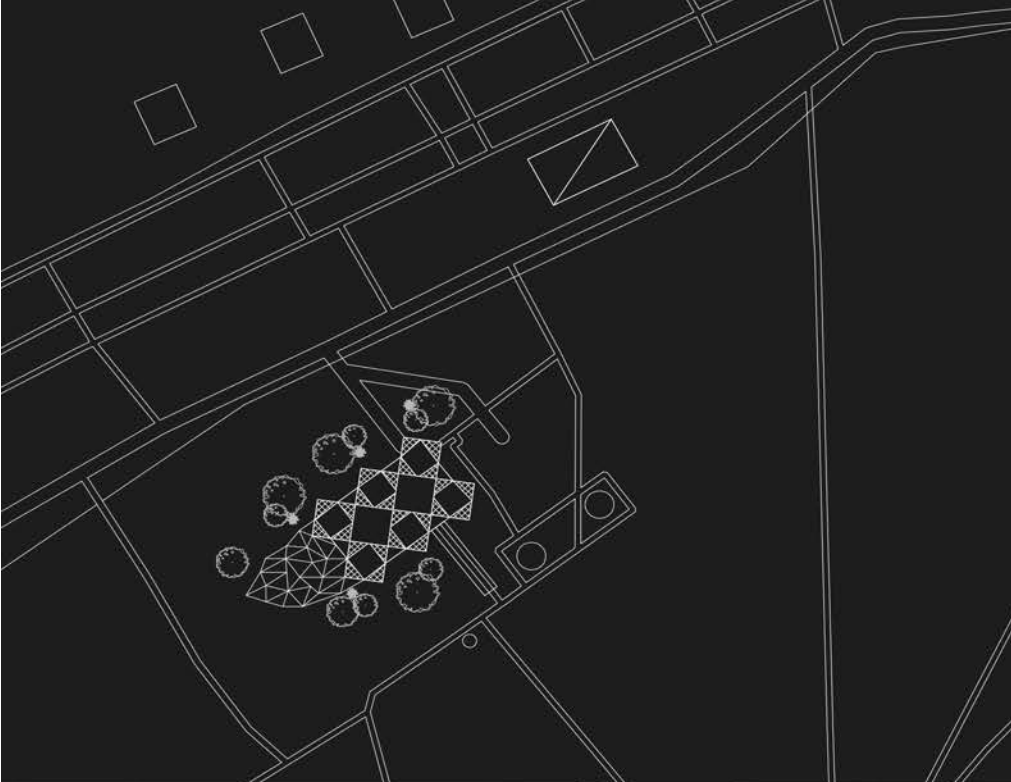

ПРОСТОР И ОБЛИК

наставник:

арх. Иван Рашковић,
редовни професор

мр Снежана Златковић,
асистент

Весна Јанковић,
Андреј Јовановић
демонстратори

Јелена Марачић
2021/12023

ПРОЈЕКАТ 000xx



Универзитет у Београду
Архитектонски факултет

ИНТЕГРИСАНЕ АКАДЕМСКЕ
СТУДИЈЕ АРХИТЕКТУРЕ (ИАСА)

школска година 2021/2022
СТУДИЈСКА ЦЕЛИНА ПиО

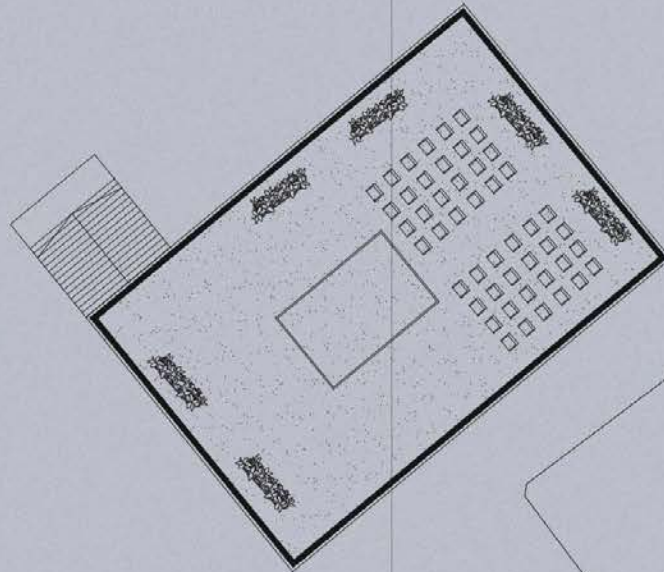
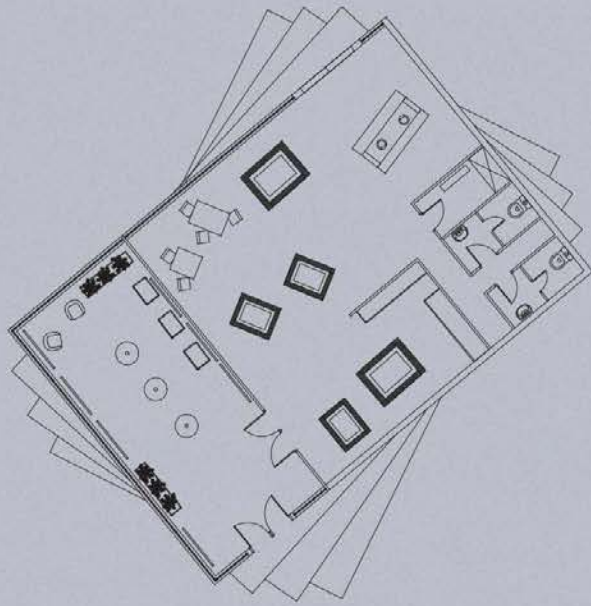

ПРОСТОР И ОБЛИК

НАСТАВНИК:

арх. ИВАН РАШКОВИЋ,
редован професор

арх. СНЕЖАНА ЗЛАТКОВИЋ,
асистент

демонстратор:
Весна Јанковић,
Андреј Јовановић

Катарина Милутиновић
2021/12029

ПРОЈЕКАТ ПиО





Универзитет у Београду
Архитектонски факултет
ОСНОВНЕ АКАДЕМСКЕ СТУДИЈЕ
АРХИТЕКТУРЕ (ОАСА)

школска година 2021/2022
СТУДИЈСКА ЦЕЛИНА

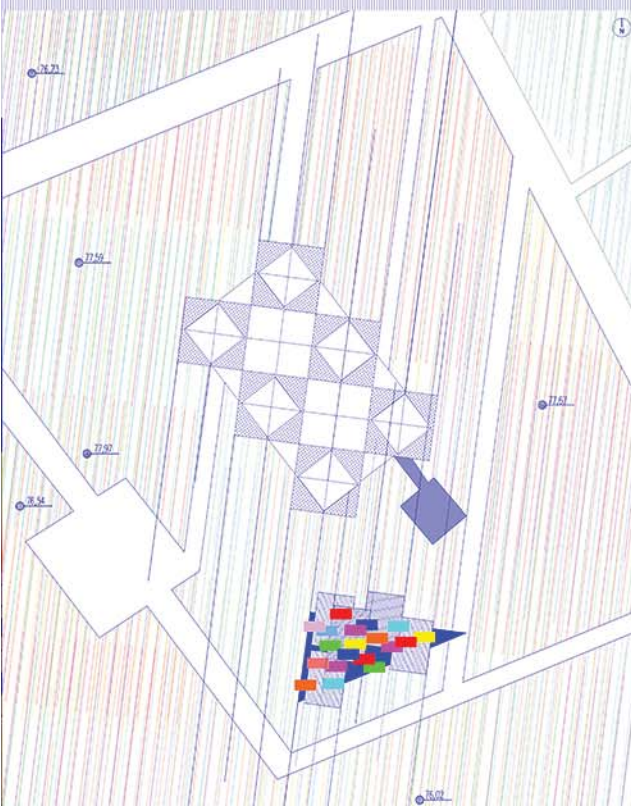
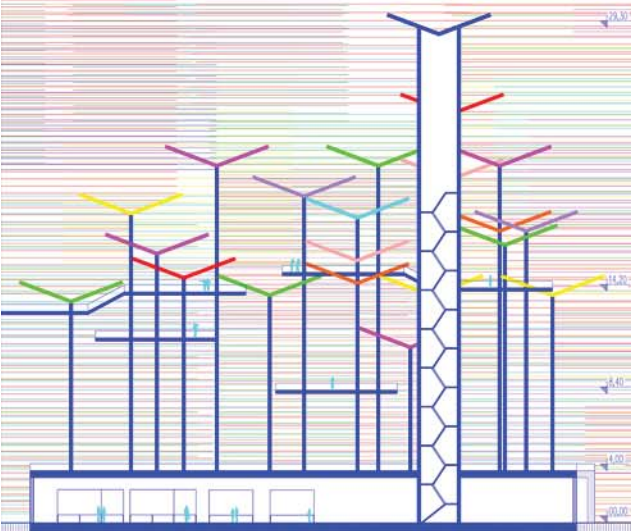

СТРУКТУРА ПРОСТОРА: ПАВИЉОН

НАСТАВНИК:

арх. Иван Рашковић,
руководилац предмета

арх. Вања Спасеновић,
асистент

М.арх Анастасја Спалевић,
демонстратор

М.арх Тијана Петковић,
демонстратор

ТАТЈАНА СТОЈКОВИЋ
2021/11232

ПРОЈЕКАТ

АМБИЈЕНТ
Асистент: Вања Спасеновић
Demonstratori: Анастасја Спалевић, Тијана Петковић
Student: Татјана Стојковић 2021/11232



Универзитет у Београду
Архитектонски факултет

ОСНОВНЕ АКАДЕМСКЕ СТУДИЈЕ
АРХИТЕКТУРА (ОАСА)

школска година 2021/2022
СТУДИЈСКА ЦЕЛИНА П10

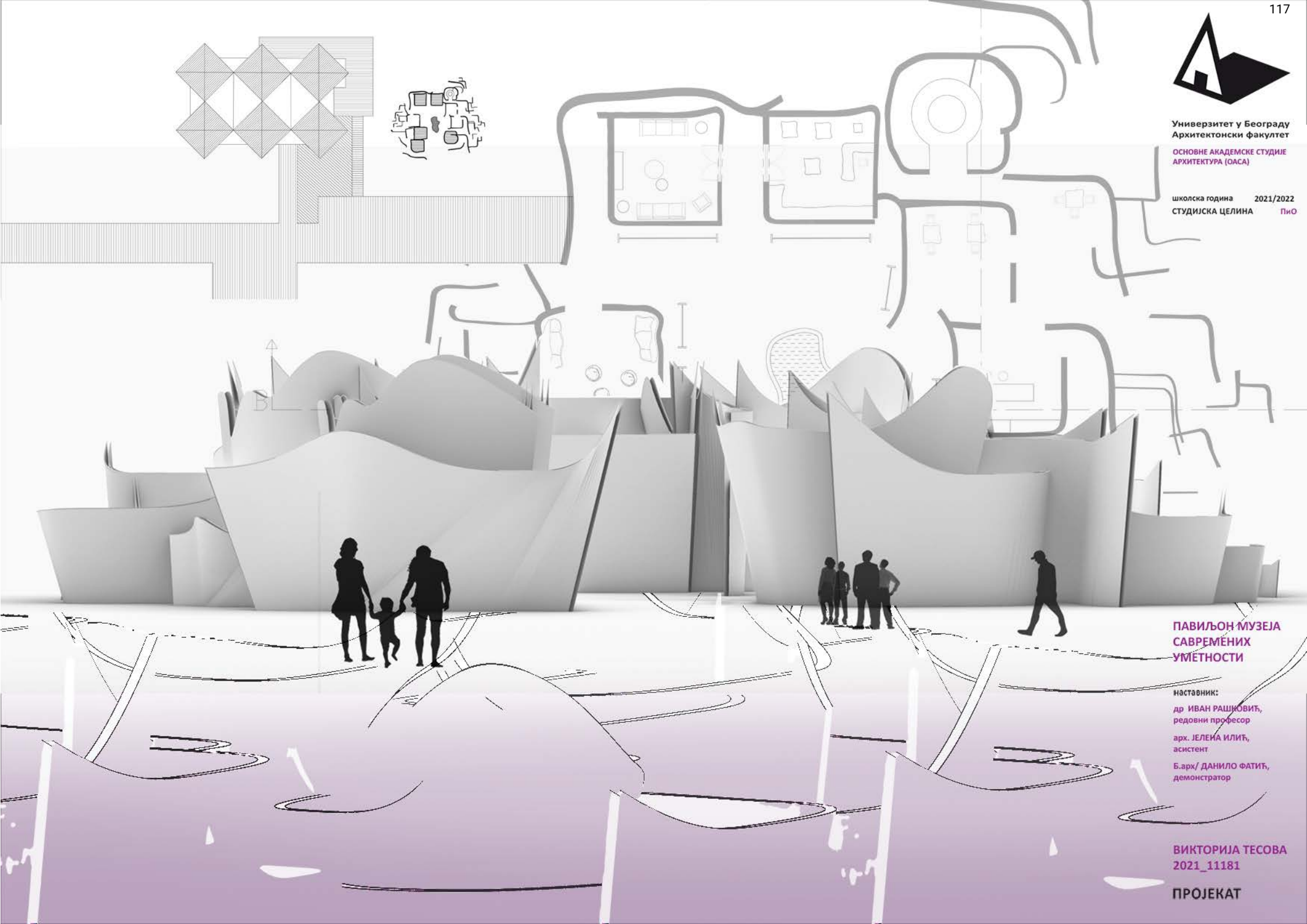

ПАВИЉОН МУЗЕЈА САВРЕМЕНИХ УМЕТНОСТИ

НАСТАВНИК:

др ИВАН РАШКОВИЋ,
редовни професор

арх. ЈЕЛЕНА ИЛИЋ,
асистент

Б.арх/ ДАНИЛО ФАТИЋ,
демонстратор

ВИКТОРИЈА ТЕСОВА
2021_11181

ПРОЈЕКАТ



Универзитет у Београду
Архитектонски факултет

ОСНОВНЕ АКАДЕМСКЕ СТУДИЈЕ
АРХИТЕКТУРЕ

школска година 2021/2022
СТУДИЈСКА ЦЕЛИНА П10

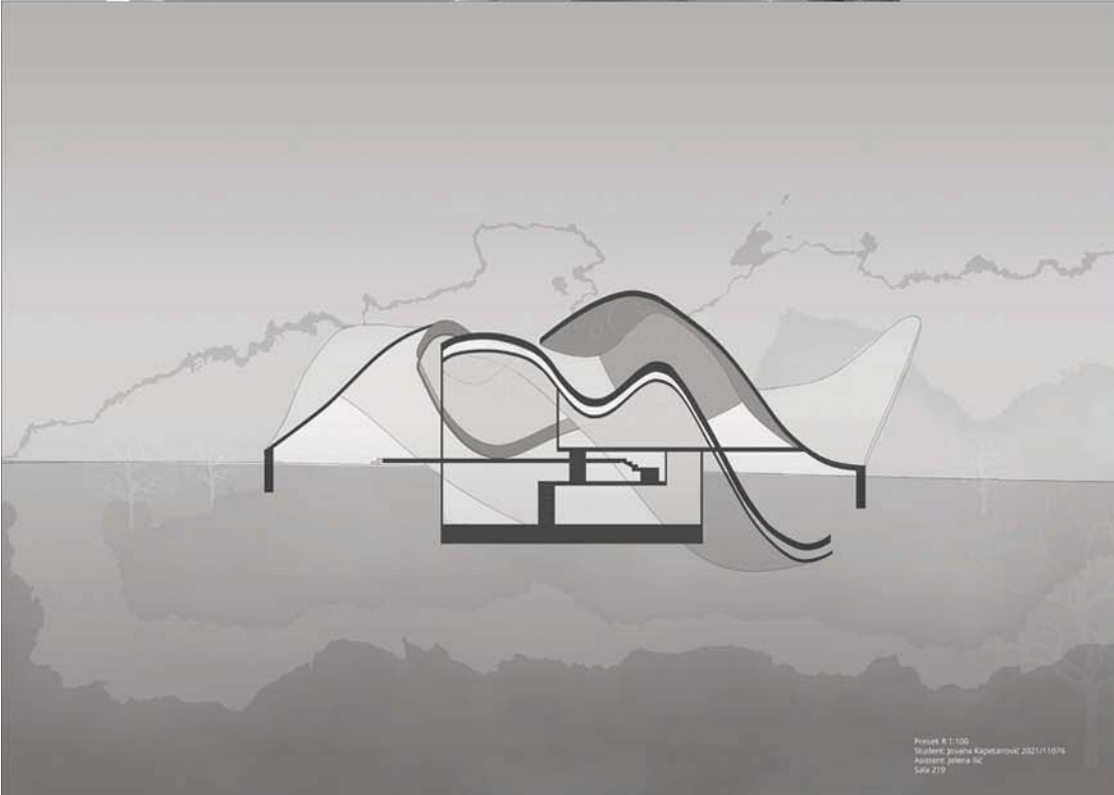
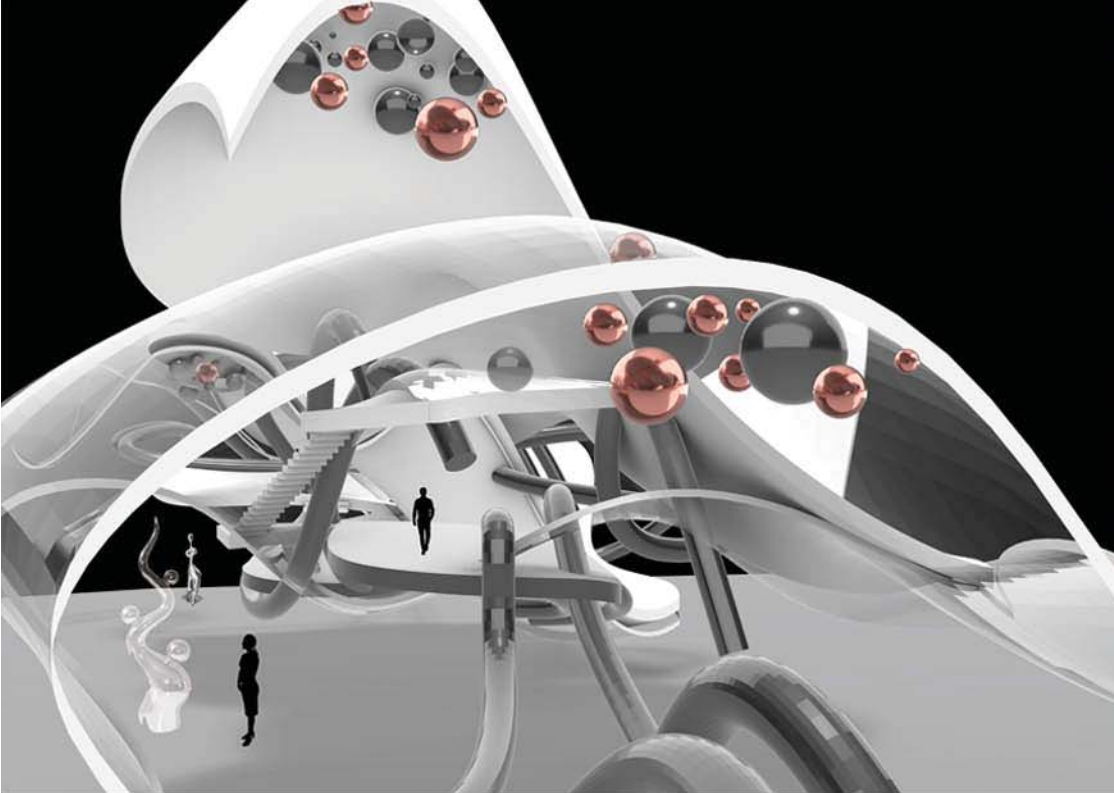

Version: R 1:100
Student: Jovana Kapetanovic 2021/11076
Assistant: Jelena Ilic
Scale: 2/19

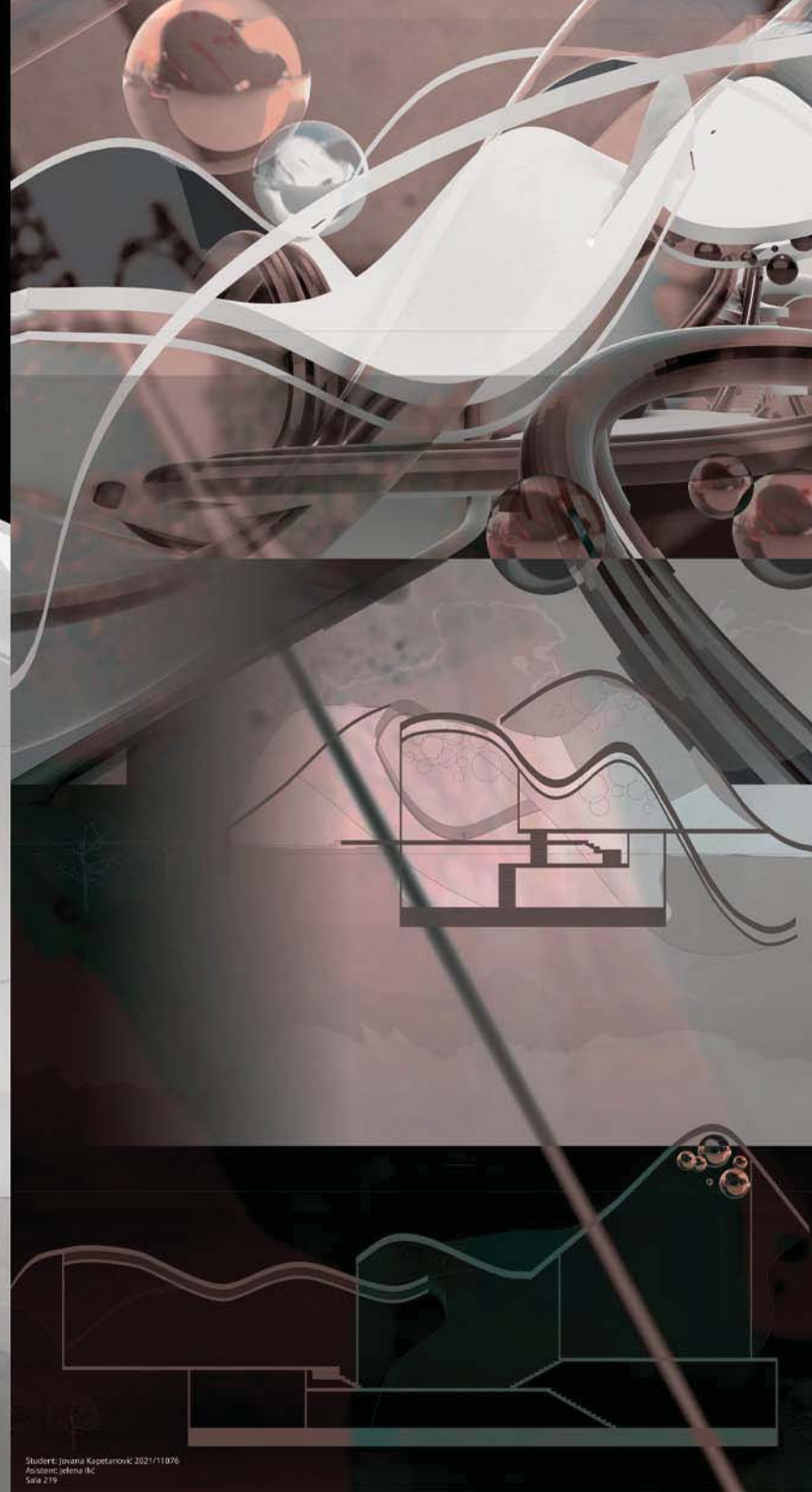

Student: Jovana Kapetanovic 2021/11076
Assistant: Jelena Ilic
Scale: 2/19

ПАВИЉОН

НАСТАВНИК:

арх. ИВАН РАШКОВИЋ,
редовни професор

арх. ЈЕЛЕНА ИЛИЋ,
асистент

М.арх ДАНИЛО ФАТИЋ,
демонстратор

ЈОВАНА КАПЕТАНОВИЋ
2021_11076

ПРОЈЕКАТ C016



Универзитет у Београду
Архитектонски факултет

Интегрисане академске студије
(ИАСА)

школска година 2021/2022
СТУДИЈСКА ЦЕЛИНА П1О

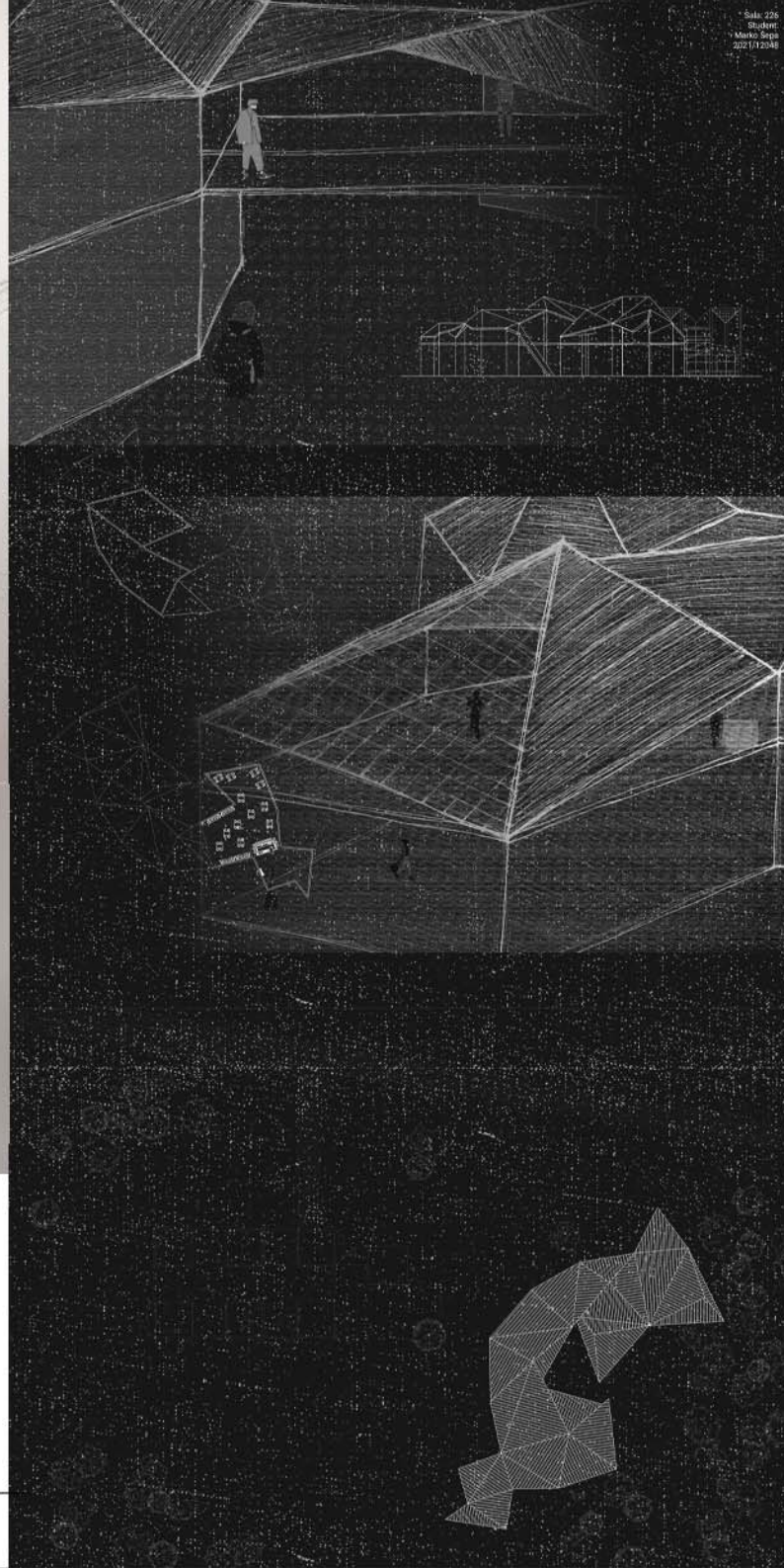
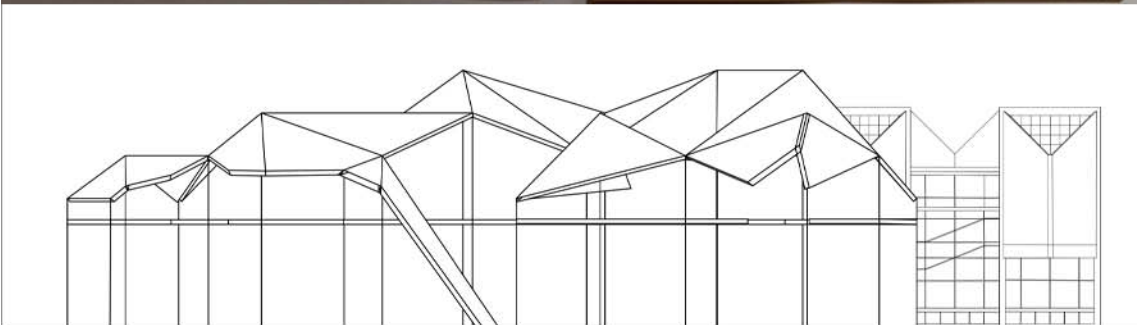
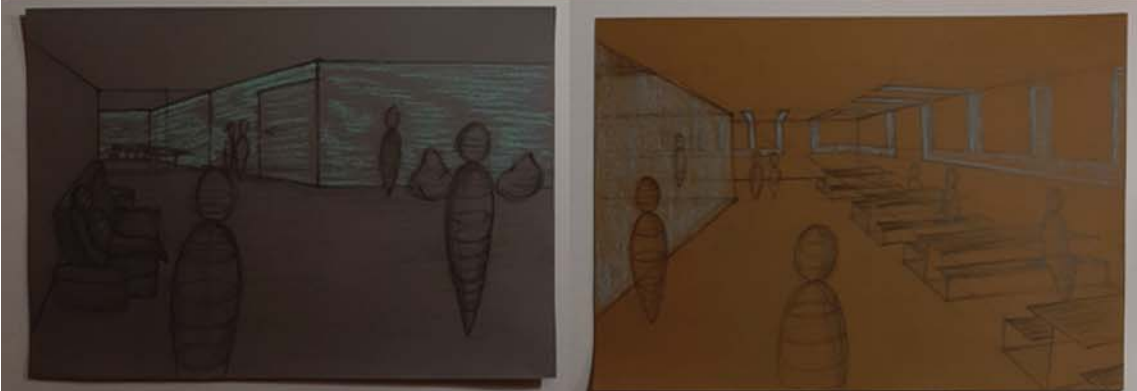
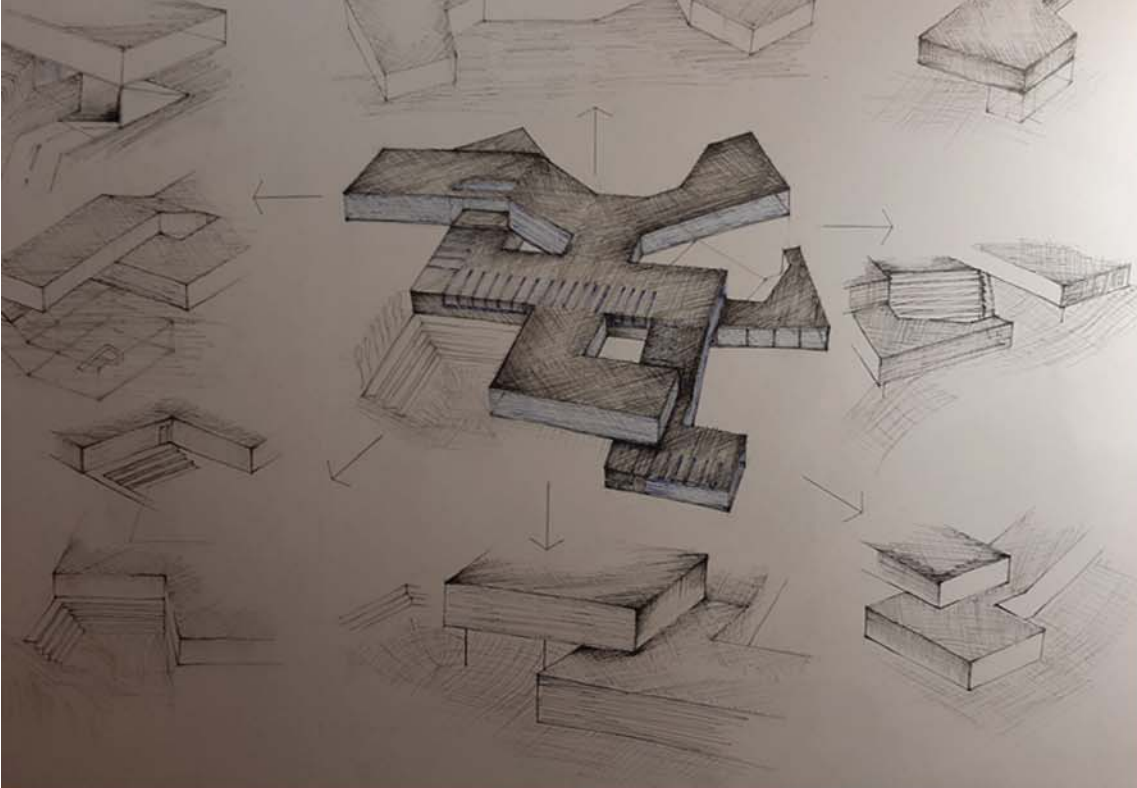

ТЕМА СТУДИЈА

НАСТАВНИК:
др/мр/арх. Иван Рашковић

др/мр/арх. Снежана Златковић

М.арх Весна Јанковић

МАРКО ШЕПА
2021/12048

ПРОЈЕКАТ М01А

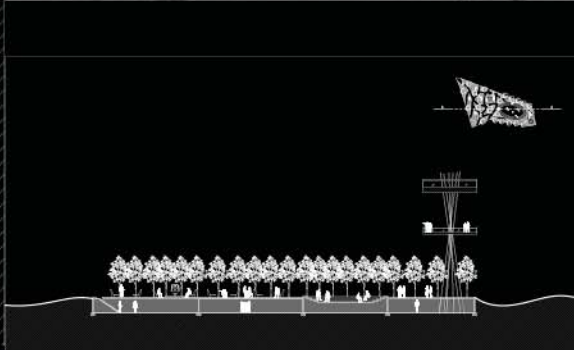
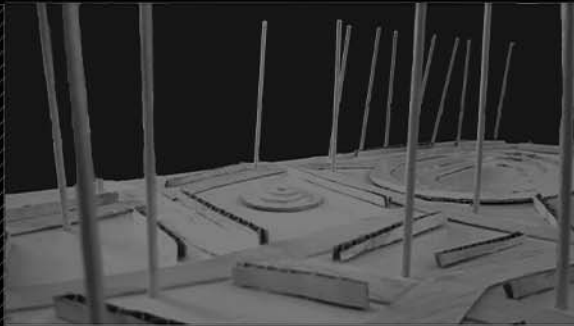
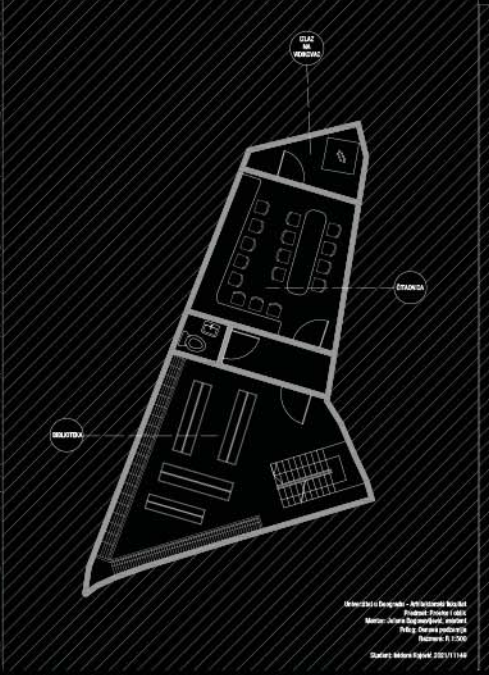
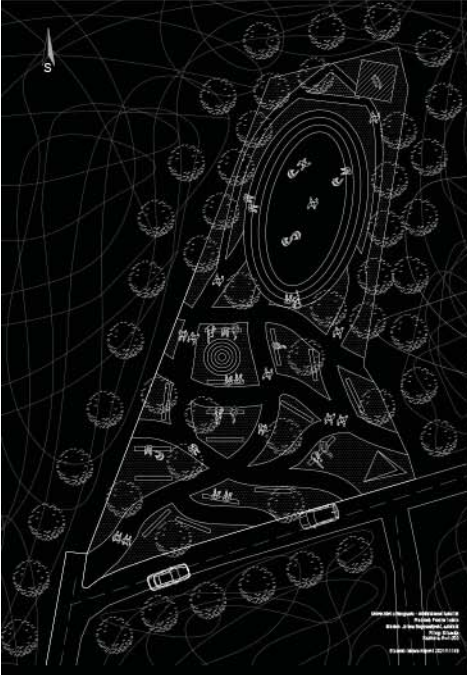

Универзитет у Београду
Архитектонски факултет
АРХИТЕКТУРА (ОА121)

школска година 2021/2022
СТУДИЈСКА ЦЕЛИНА ОА121



Универзитет у Београду
Архитектонски факултет
Архитектура (ОА121)
Датум: Мај 2021

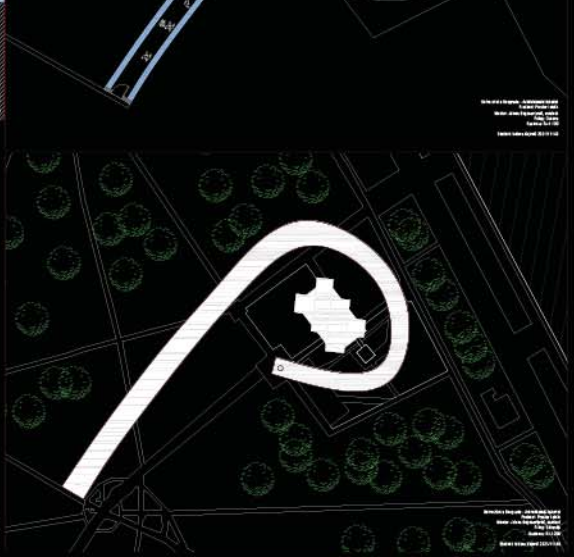
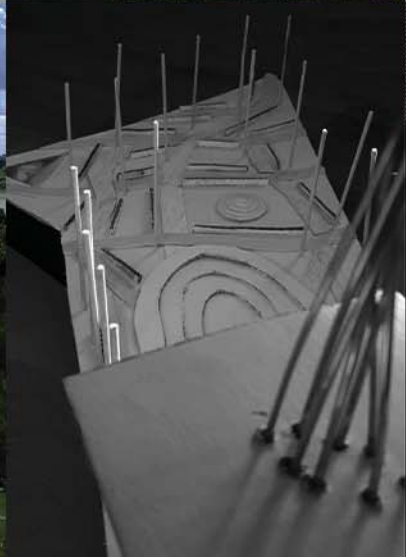

ТЕМА СТУДИЈА:
Клуб дома студената
„Патрис Лумумба” и
Павиљон Музеја
савремене уметности

Наставник:
арх. Иван Рашковић,
професор
др Јелена Богосаљевић,
асистент

ИСИДОРА КОЈОВИЋ,
2021/11149

ПРОЈЕКАТ ОА121

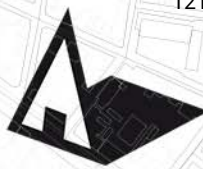

Универзитет у Београду
Архитектонски факултет
Основне академске студије
Архитектура

школска година 2021/2022
СТУДИСКА ЦЕЛИНА ПИО



изглед

Екстензија студентског
дома Патрис Лумумба
Павиљон Музеја
савремене уметности

наставник:
др Иван Рашковић, професор

др Јелена Богосављевић,
асистент са докторатом

АНА НОВАКОВИЋ
2021/11128

ПРОЈЕКАТ



Универзитет у Београду
Архитектонски факултет
ИНТЕГРИСАНЕ АКАДЕМСКЕ СТУДИЈЕ
АРХИТЕКТУРА

школска година 2021/2022
СТУДИЈСКА ЦЕЛИНА OA121_1

ПРЕСЕК СИТУАЦИЈЕ

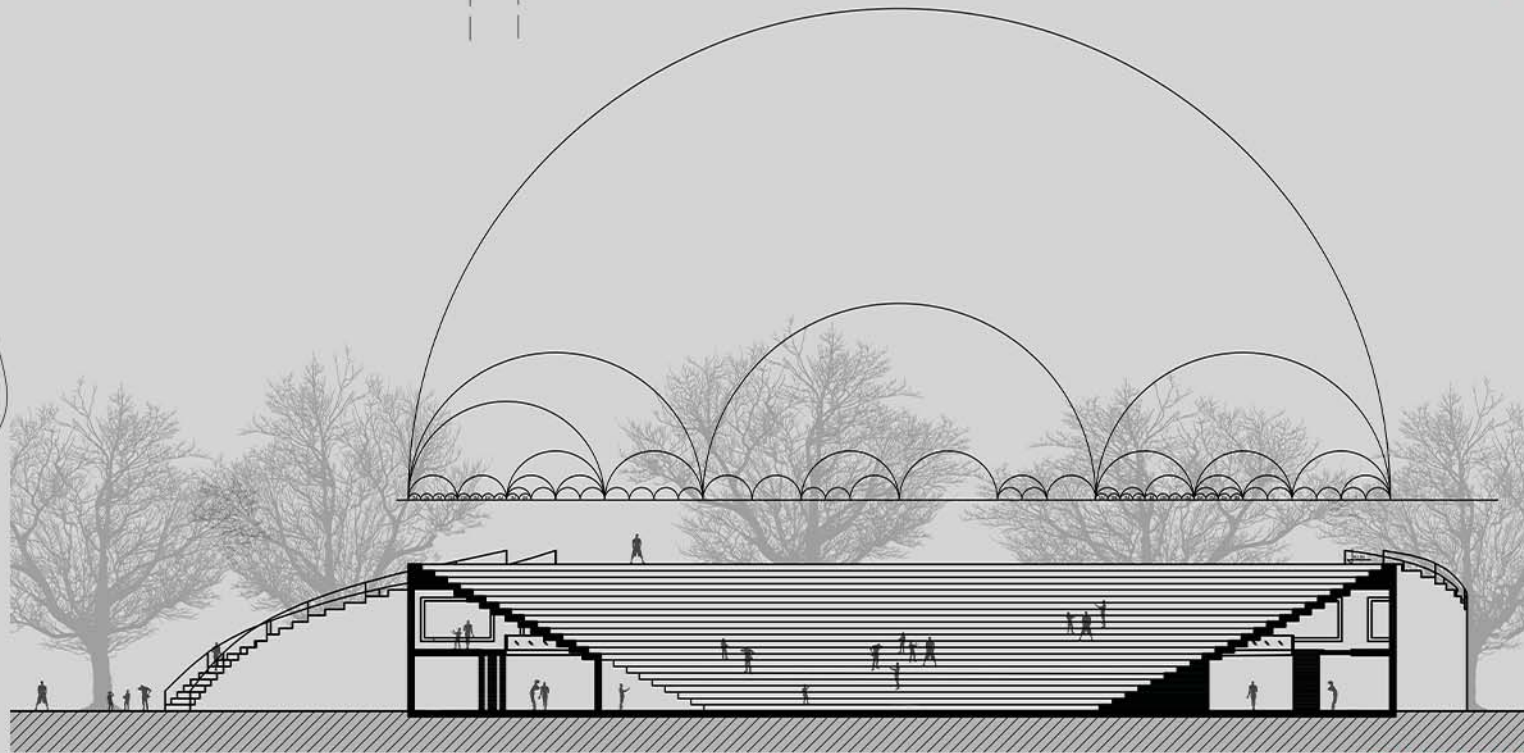

ПРЕСЕК ПАВИЉОНА БР.1

МОНТАЖА УНУТРАШЊОСТИ ПАВИЉОНА



ИЗЛОЖБЕНИ
ПАВИЉОН

наставник:
др ИВАН РАШКОВИЋ

арх. ЈЕЛЕНА БОГОСАВЉЕВИЋ,
асистент

студент:

АЊА ЖИГИЋ
2021/2018

ОСНОВЕ ПАВИЉОНА БР. 1, 2 И 3

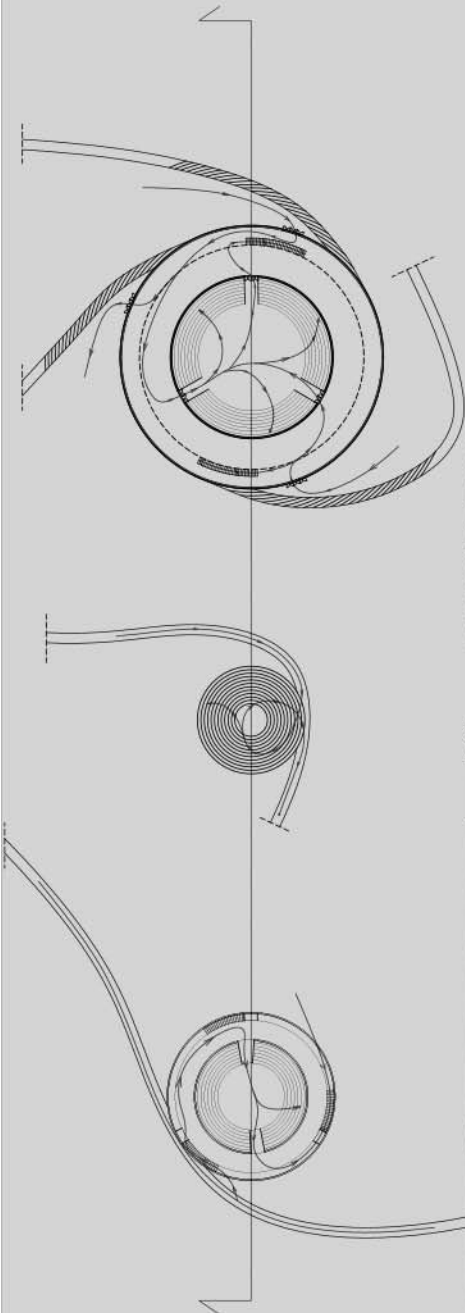



Универзитет у Београду
Архитектонски факултет
ИНТЕРИСАНЕ АКАДЕМСКЕ СТУДИЈЕ

школска година 2021/2022
СТУДИЈСКА ЦЕЛИНА ИАСА

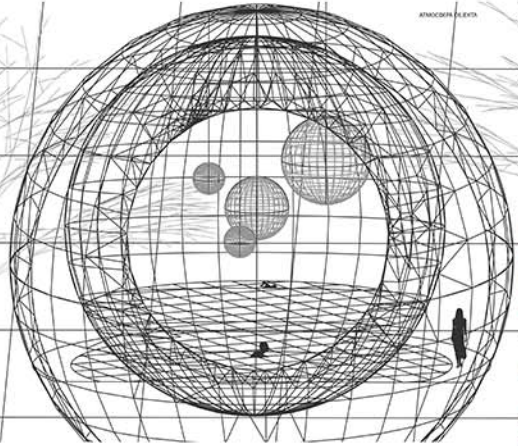
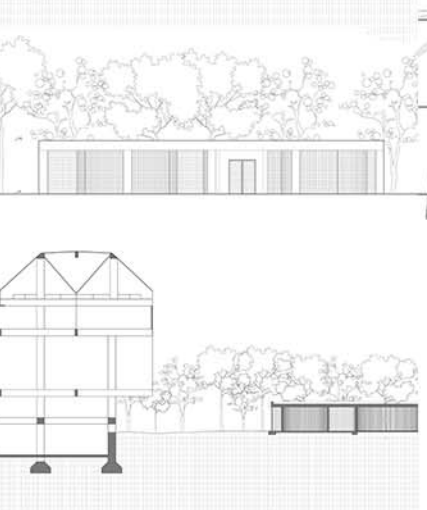
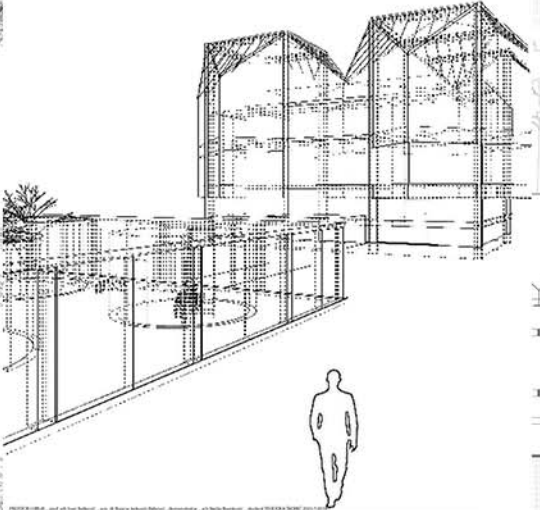
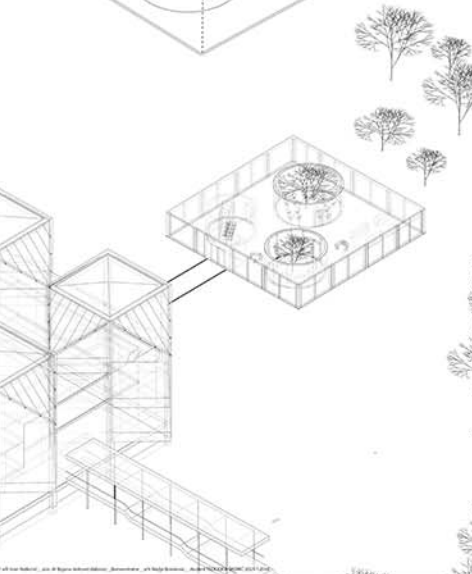
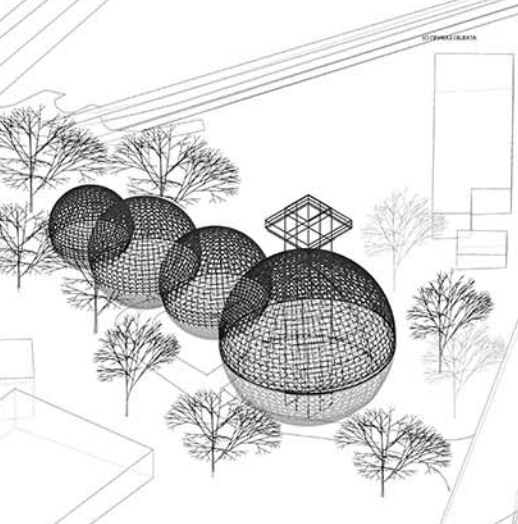
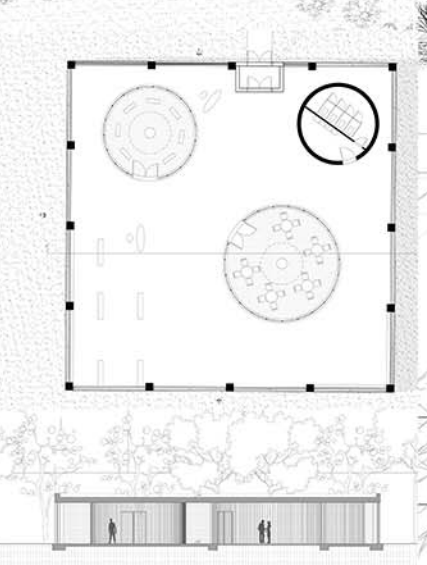
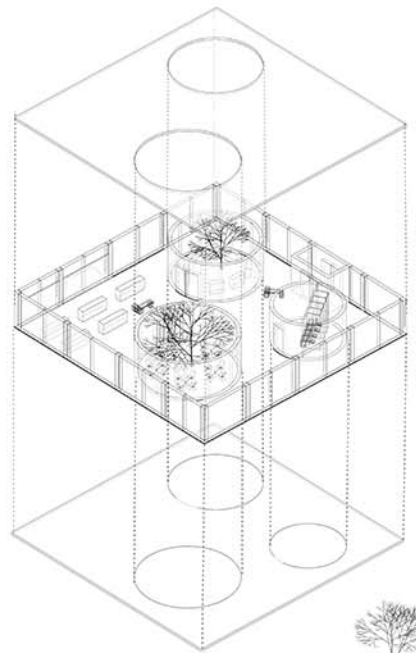
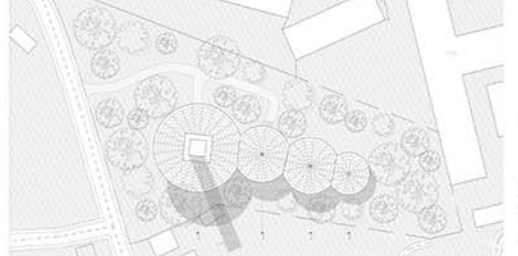
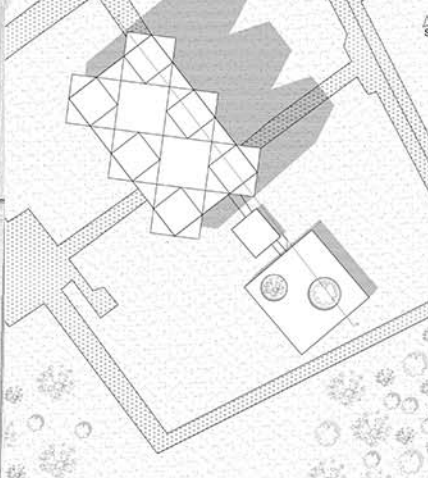
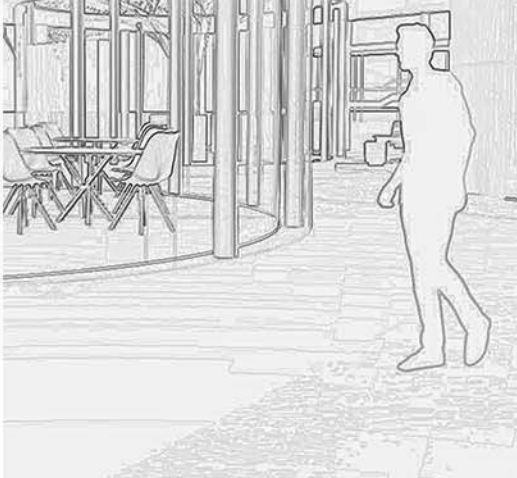
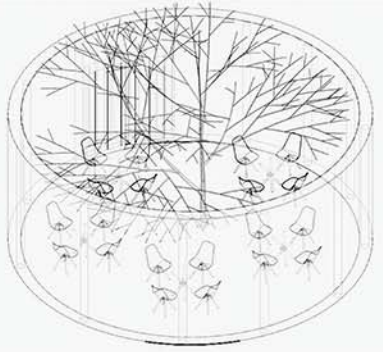

ТЕМА СТУДИЈА
ПРАТЕЋИ ОБЈЕКАТ
МСУБ; СТУДЕНТСКИ
КЛУБ

НАСТАВНИК:
др/мр/арх. Иван Рашковић

др Бојана Јерковић Бабовић,
асистент
Б. арх Нађа Бранковић,
демонстратор

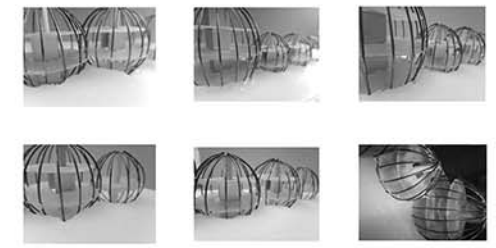

ТЕОДОРА ШКОРИЋ
2021/12039

ПРОЈЕКАТ



Универзитет у Београду
Архитектонски факултет

ОСНОВНЕ АКАДЕМСКЕ СТУДИЈЕ
АРХИТЕКТУРА

школска година 2021/2022

СТУДИЈСКА ЦЕЛИНА

ПРОСТОР И ОБЛИК

наставник:

арх. ИВАЊА РАДИКОВИЋ,
редовни професор

арх. ПЕТАРА ЈИГИЋ,
асистент

АНДРЕА БУЛАЈИЋ
2021/11001

ПРОЈЕКАТ
ПАВИЉОН МУЗЕЈА
САВРЕМЕНИХ УМЕТНОСТИ

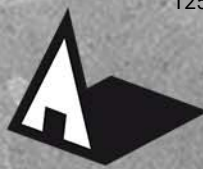

Универзитет у Београду
 Архитектонски факултет
 ОСНОВНЕ АКАДЕМСКЕ СТУДИЈЕ
 АРХИТЕКТУРЕ (ОАСА)

школска година 2021/2022
 СТУДИЈСКА ЦЕЛИНА
 ПРОСТОР И ОБЛИК

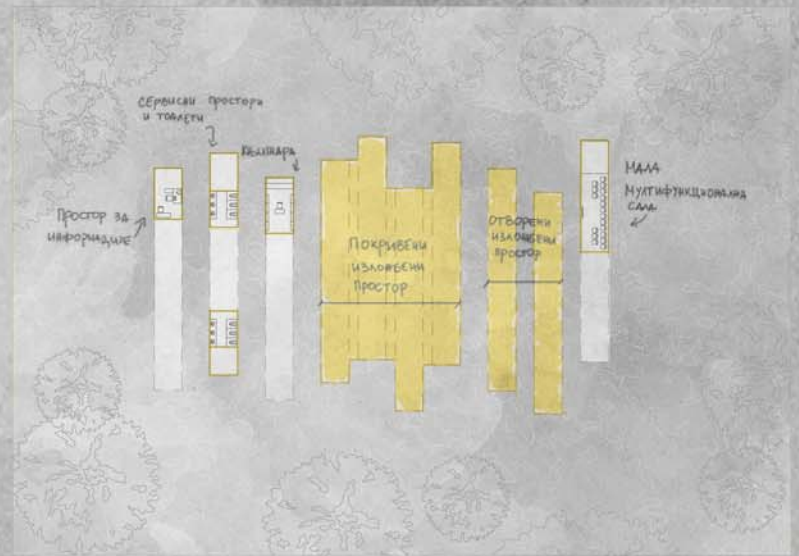
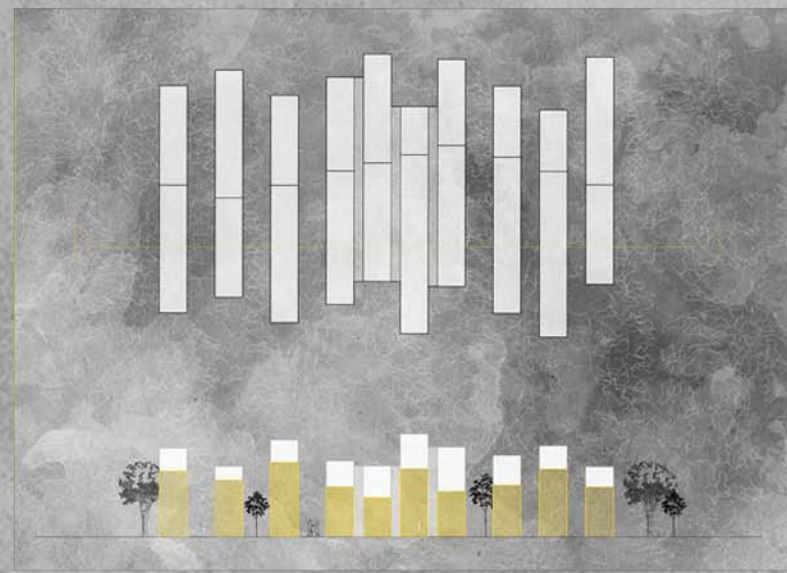
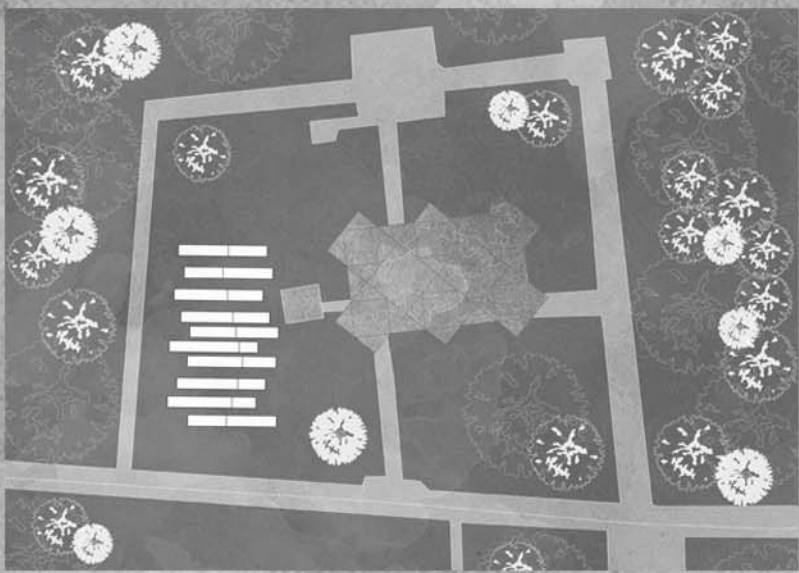

ПАВИЉОН

НАСТАВНИК:
 др ИВАН РАШКОВИЋ,
 редовни професор
 др ПЕТАР ЦИГИЋ,
 асистент



ЕЛЕНА ЕСКИЋ
 2021/11084



Универзитет у Београду
Архитектонски факултет
ОСНОВНЕ АКАДЕМСКЕ СТУДИЈЕ

школска година 2021/2022
СТУДИЈСКА ЦЕЛИНА CO1

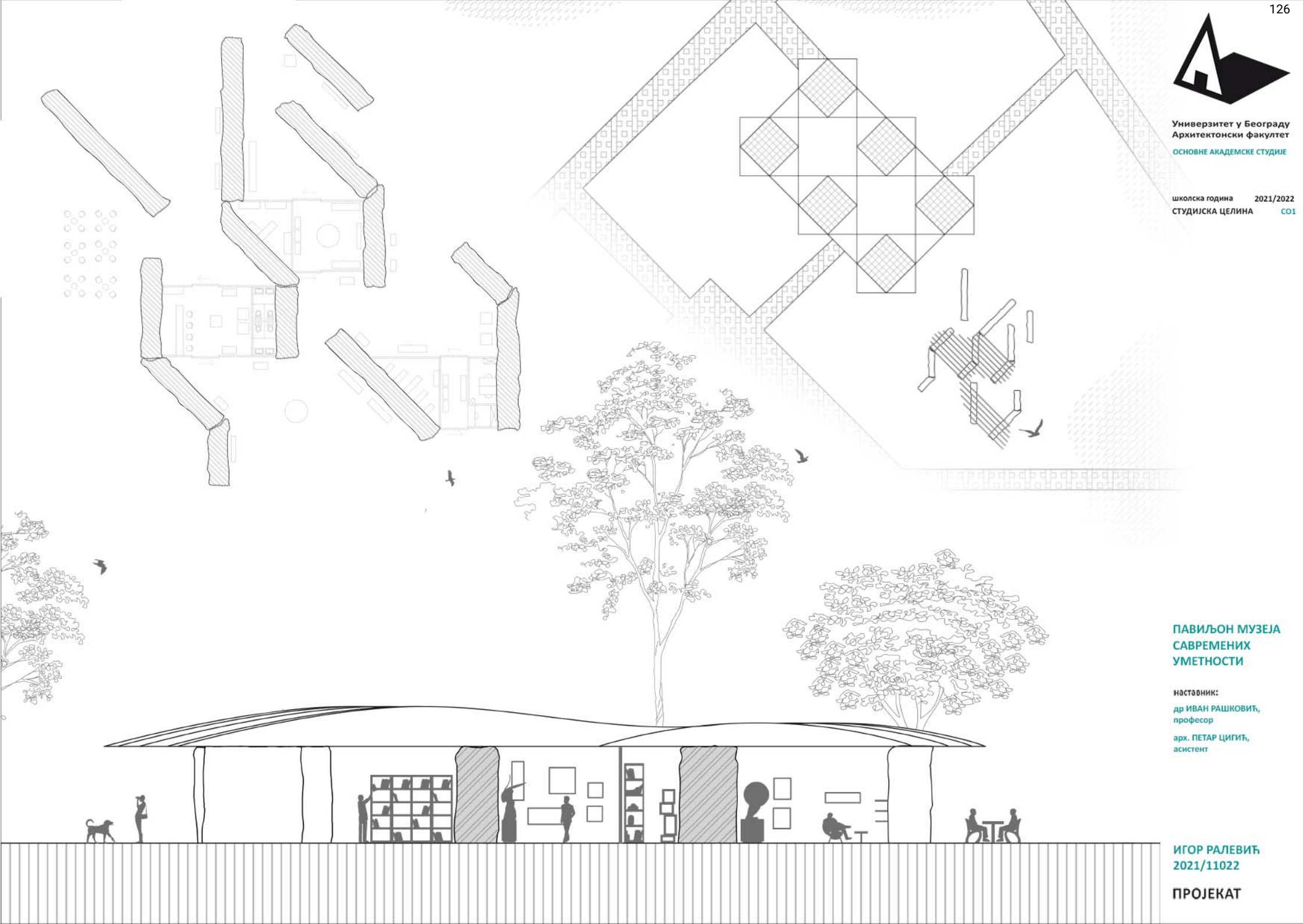

ПАВИЉОН МУЗЕЈА
САВРЕМЕНИХ
УМЕТНОСТИ

НАСТАВНИК:
др ИВАН РАШКОВИЋ,
професор
арх. ПЕТАР ЦИГИЋ,
асистент

ИГОР РАЛЕВИЋ
2021/11022

ПРОЈЕКАТ



Универзитет у Београду
Архитектонски факултет

ОСНОВНЕ АКАДЕМСКЕ СТУДИЈЕ
АРХИТЕКТУРА

школска година 2021/2022

СТУДИЈСКА ЦЕЛИНА

ПРОСТОР И ОБЛИК

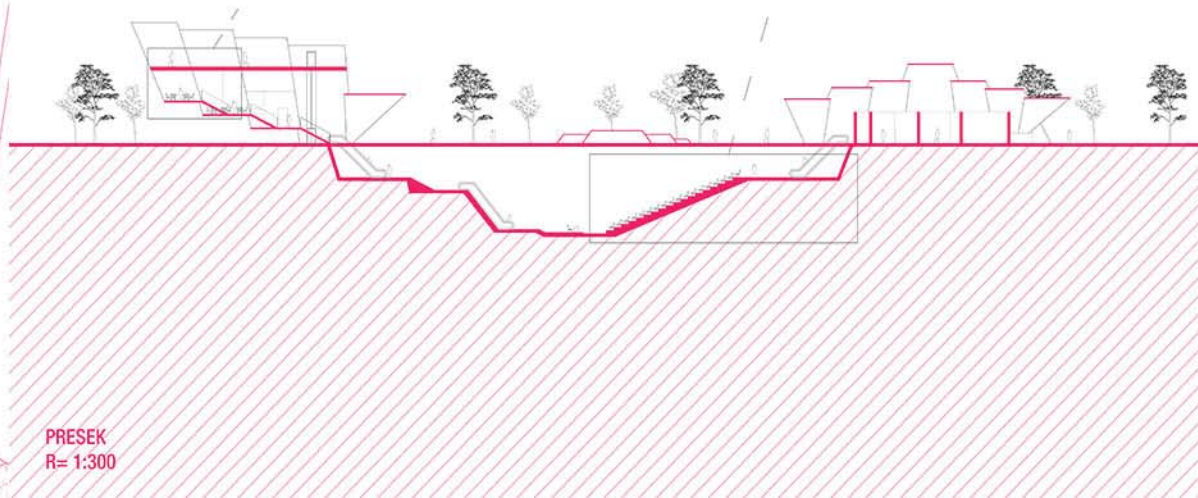
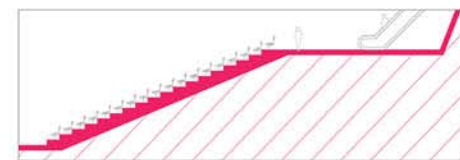
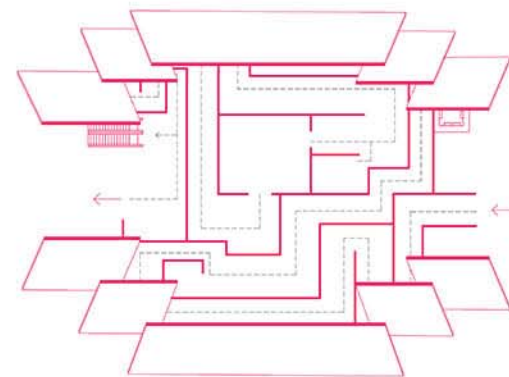
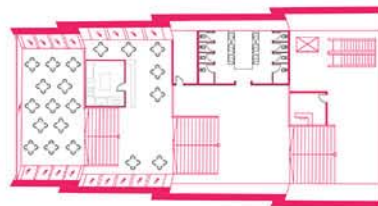
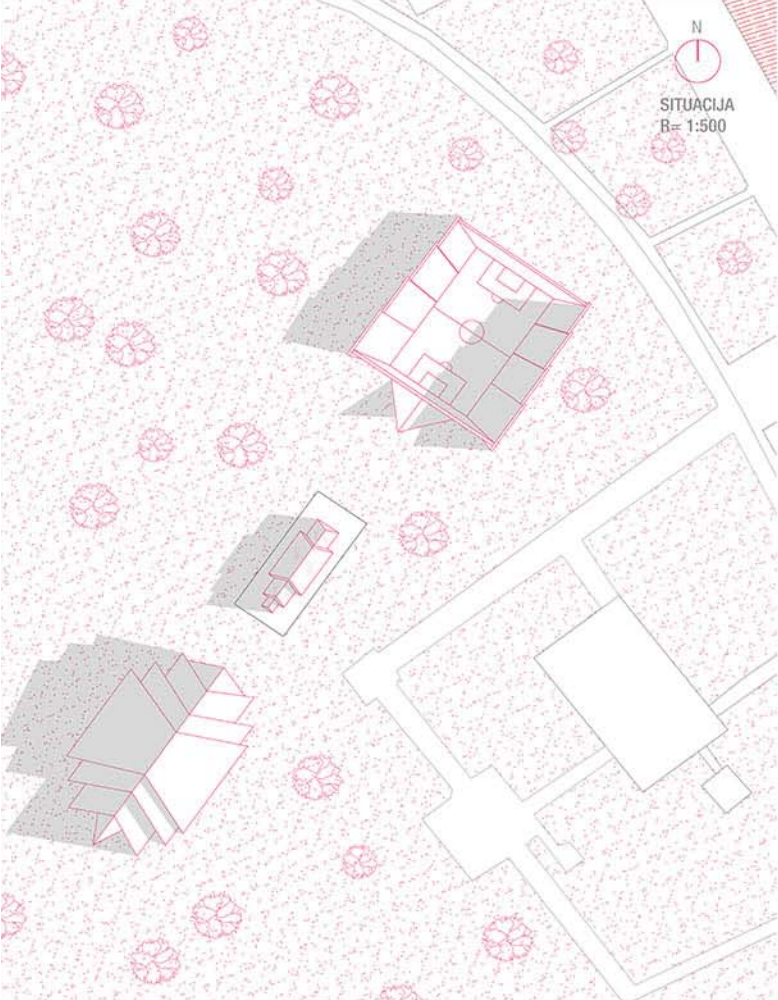

НАСТАВНИК:

арх. ИВАН РАШКОВИЋ,
редовни професор

арх. ПЕТАР ЦИГИЋ,
асистент

ЛУНА МИЛОЈЕВИЋ
2021/11008

ПРОЈЕКАТ
ПАВИЉОН МУЗЕЈА
САВРЕМЕНИХ УМЕТНОСТИ



Универзитет у Београду
Архитектонски факултет
ОСНОВНЕ АКАДЕМСКЕ СТУДИЈЕ
АРХИТЕКТУРА

школска година 2021/2022
СТУДИЈСКА ЦЕЛИНА ПиО

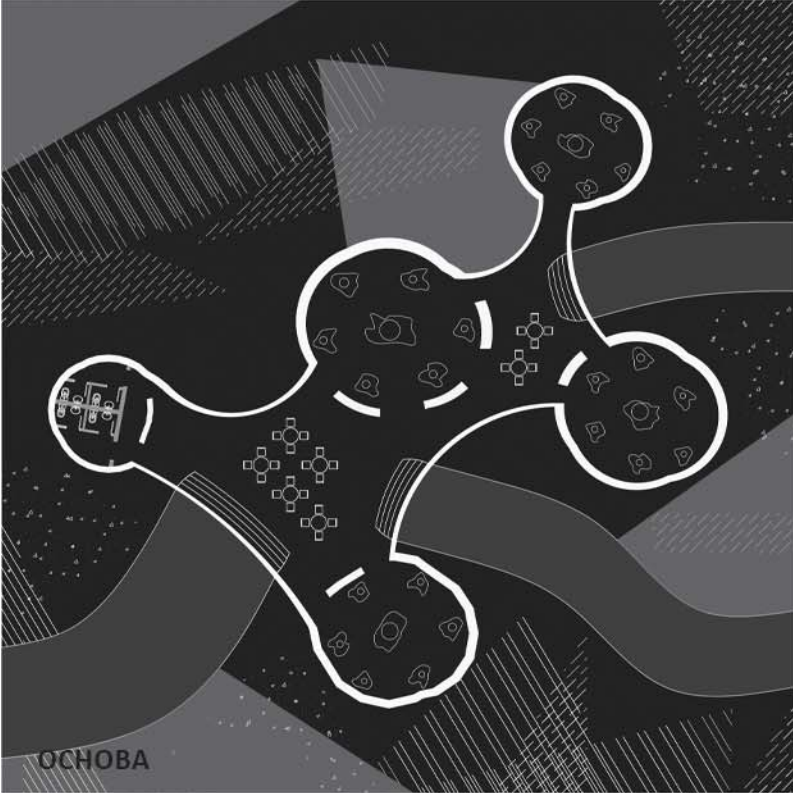

ОСНОВА

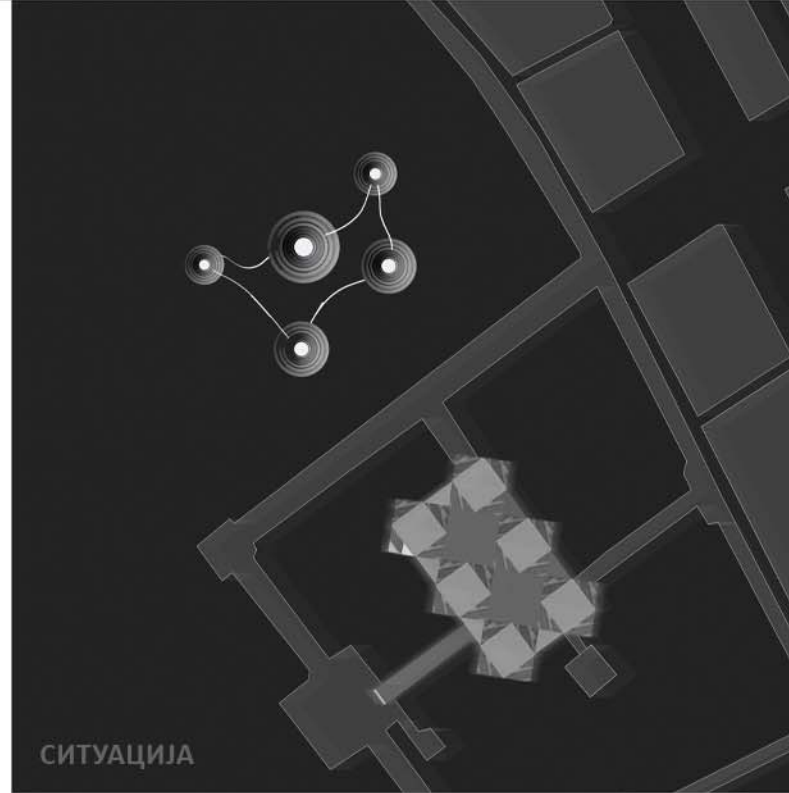

СИТУАЦИЈА



ПРЕСЕК

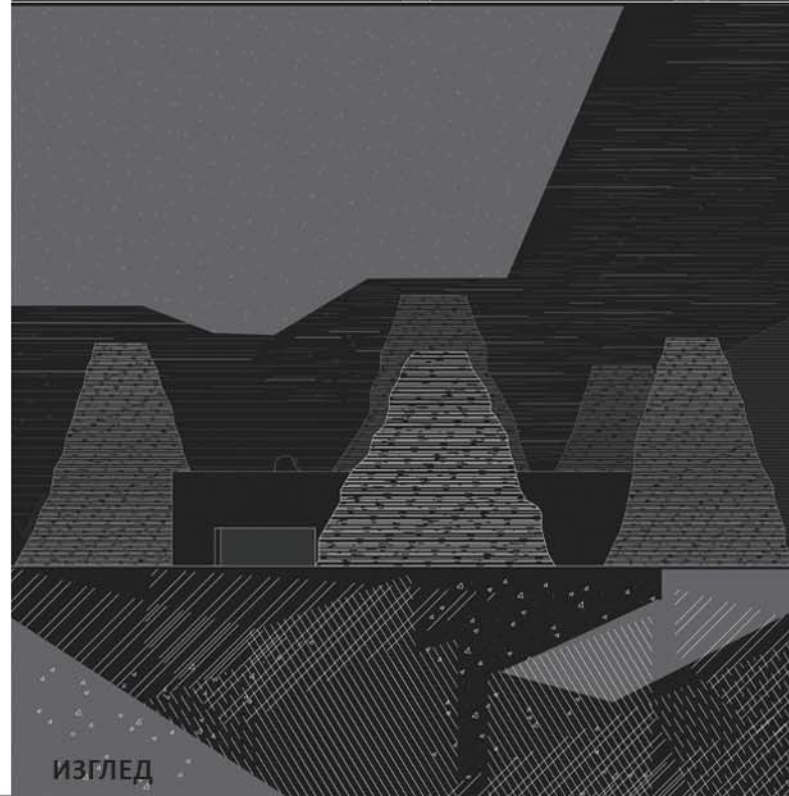

ИЗГЛЕД

ПАВИЉОН

НАСТАВНИК:

арх. Иван Рашковић, редовни
професор

арх. Петар Цигић,
асистент

МАРИНА ЈОСИЋ
2021/11170

ПРОЈЕКАТ ПиО



Универзитет у Београду
Архитектонски факултет

ОСНОВНЕ АКАДЕМСКЕ СТУДИЈЕ
АРХИТЕКТУРЕ

школска година 2021/2022

СТУДИЈСКА ЦЕЛИНА

ПРОСТОР И ОБЛИК

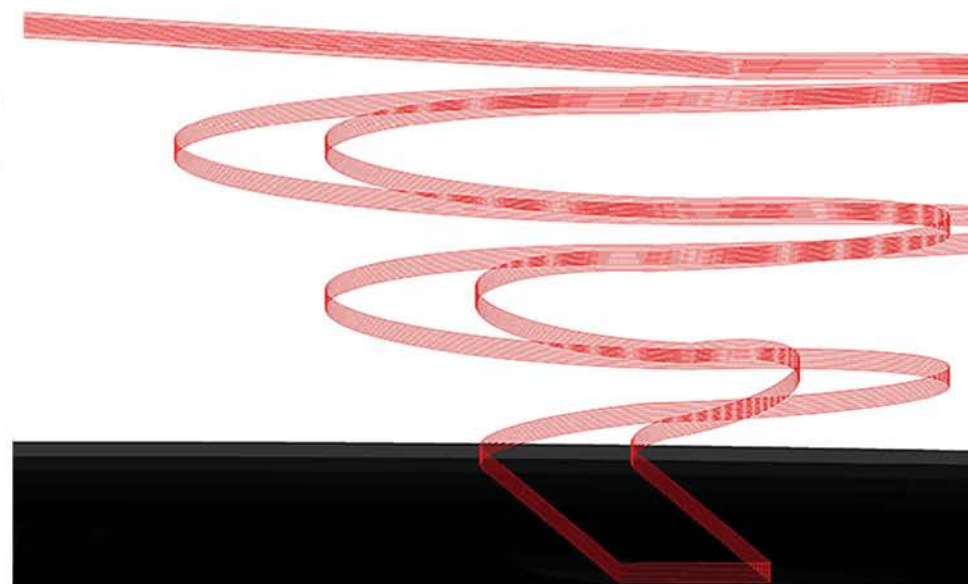
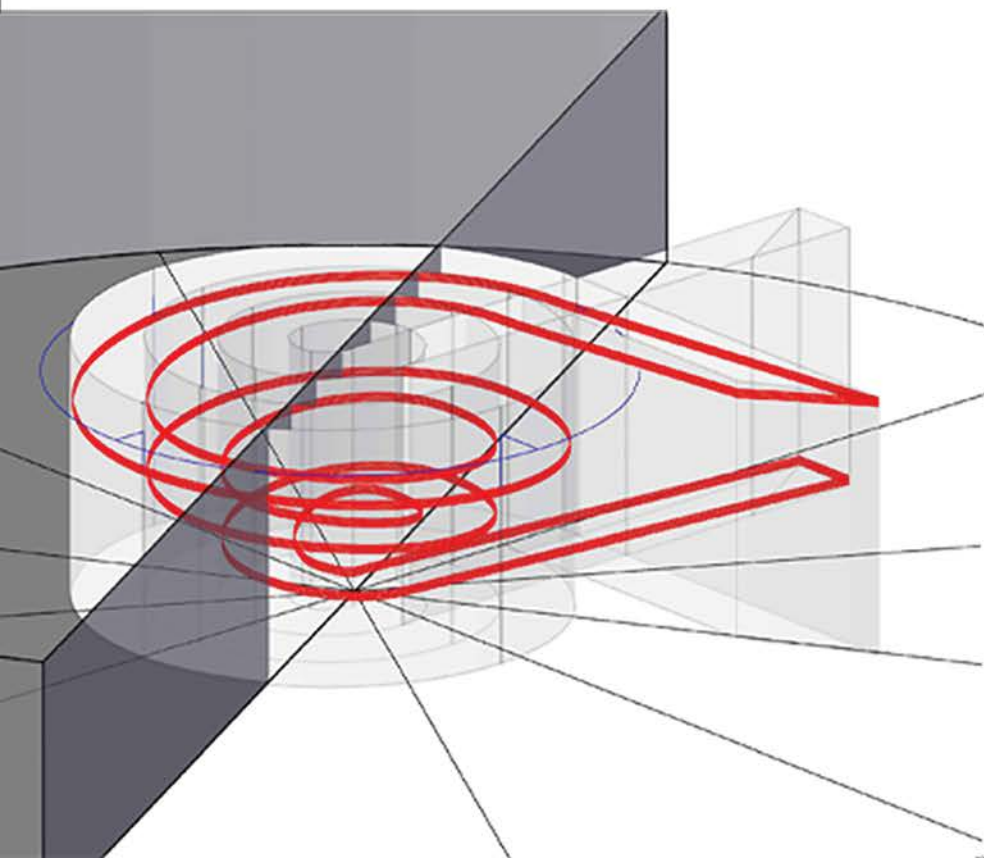
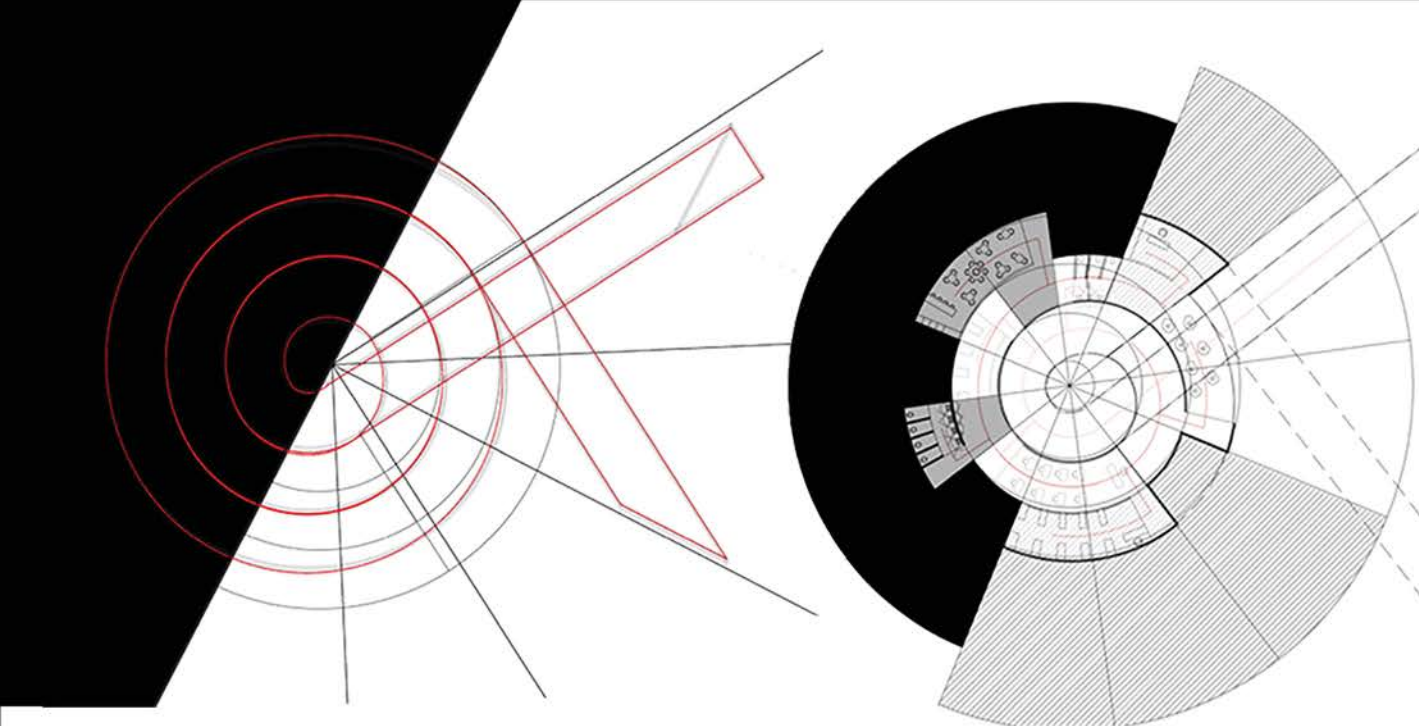
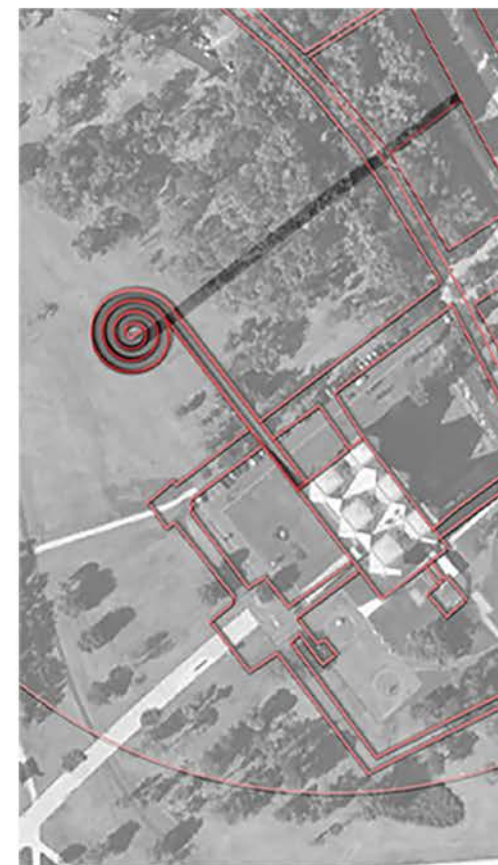

наставник:

арх. ИВАН РАШКОВИЋ,
редовни професор

арх. ПЕТАР ЦИГИЋ,
асистент

СОФИЈА МИТЕВ
2021/11029

ПРОЈЕКАТ:

ИЗЛОЖБЕНИ
ПАВИЉОН МУЗЕЈА
САВРЕМЕНЕ УМЕТНОСТИ



Универзитет у Београду
Архитектонски факултет

ОСНОВНЕ АКАДЕМСКЕ СТУДИЈЕ
АРХИТЕКТУРА

школска година 2021/2022

СТУДИЈСКА ЦЕЛИНА
ПРОСТОР И ОБЛИК

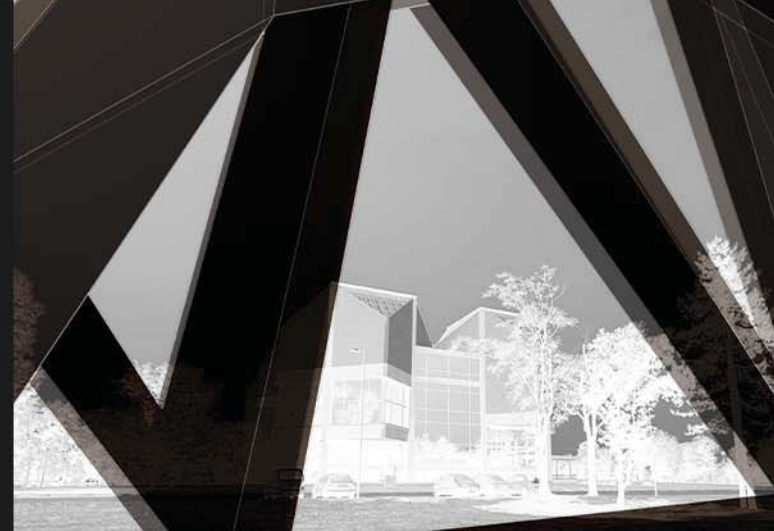

ПАВИЉОН МУЗЕЈА САВРЕМЕНЕ УМЕТНОСТИ

НАСТАВНИК:

арх. ИВАН РАШКОВИЋ,
редовни професор

арх. ПЕТАР ЦИГИЋ,
асистент



Теодора Павловић
2021/11199

ПРОЈЕКАТ CO16



Универзитет у Београду
Архитектонски факултет

Основне академске студије
архитектуре (ОАСА)

школска година 2021/2022
СТУДИЈСКА ЦЕЛИНА ПиО

Простор и облик

наставник:

арх. Иван Рашковић,
редовни професор
др Иван Филиповић,
асистент са докторатом

Иван Марјановић
2021/11190

ПРОЈЕКАТ ПиО

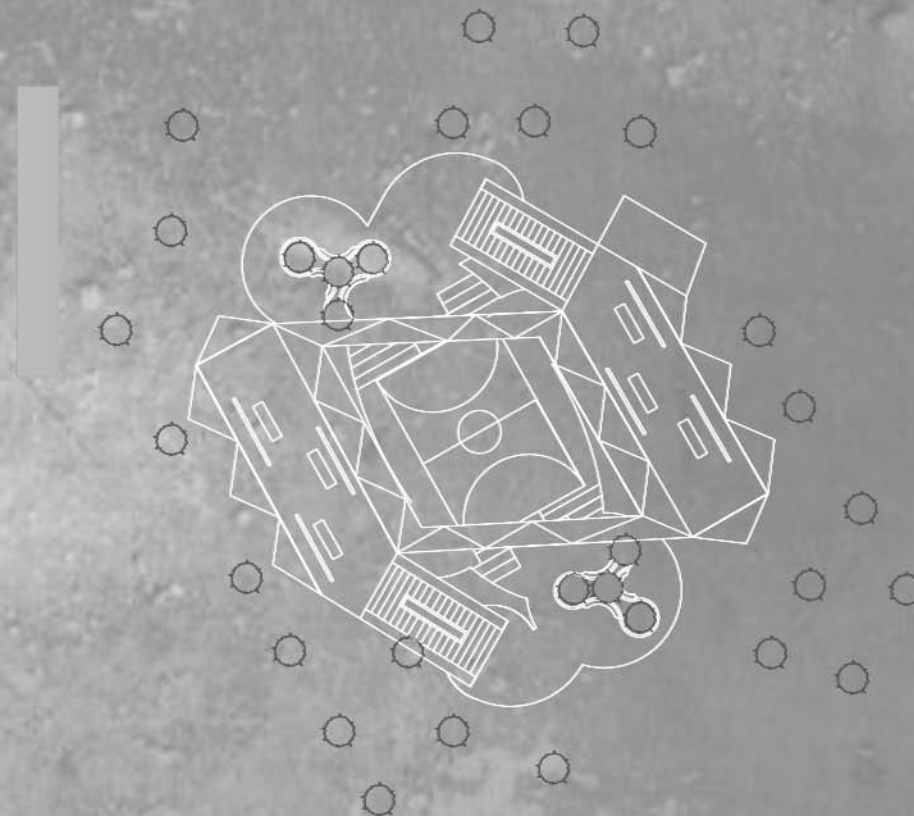
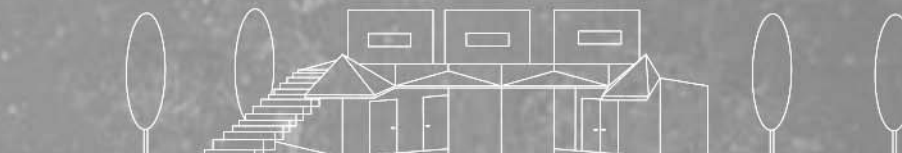
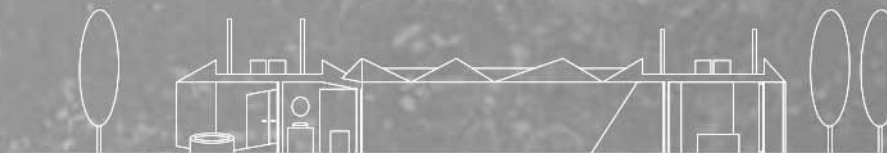
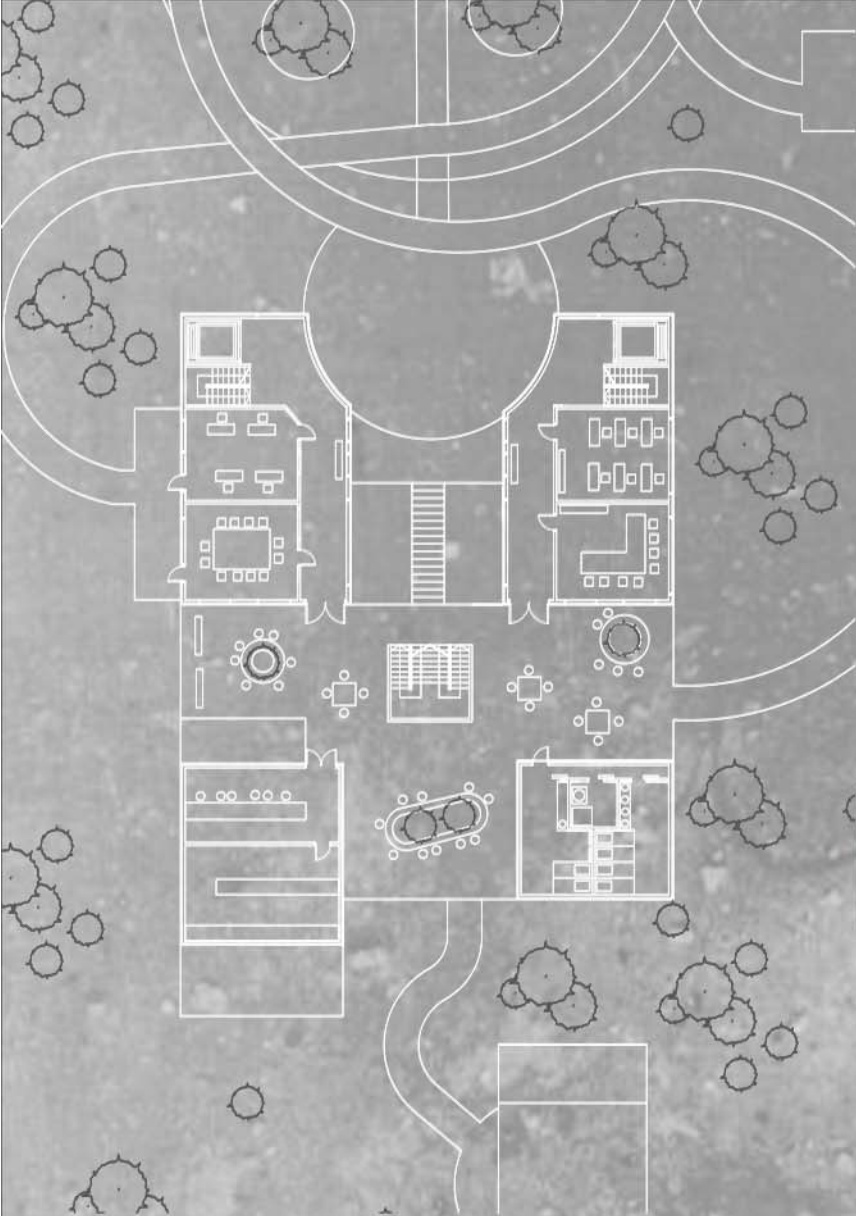



Универзитет у Београду
Архитектонски факултет
ОСНОВНЕ АКАДЕМСКЕ СТУДИЈЕ
АРХИТЕКТУРА (ОАСА)

школска година 2021/2022
СТУДИЈСКА ЦЕЛИНА П1О



Дом студената Патрис Лумбарда

Универзитет у Београду - Архитектонски факултет
Пројекат: Студентски дом
Београд, Плато 2021_11018



Павиљон поред Музеја савремене уметности

Универзитет у Београду - Архитектонски факултет
Пројекат: Павиљон
Београд, Плато 2021_11018

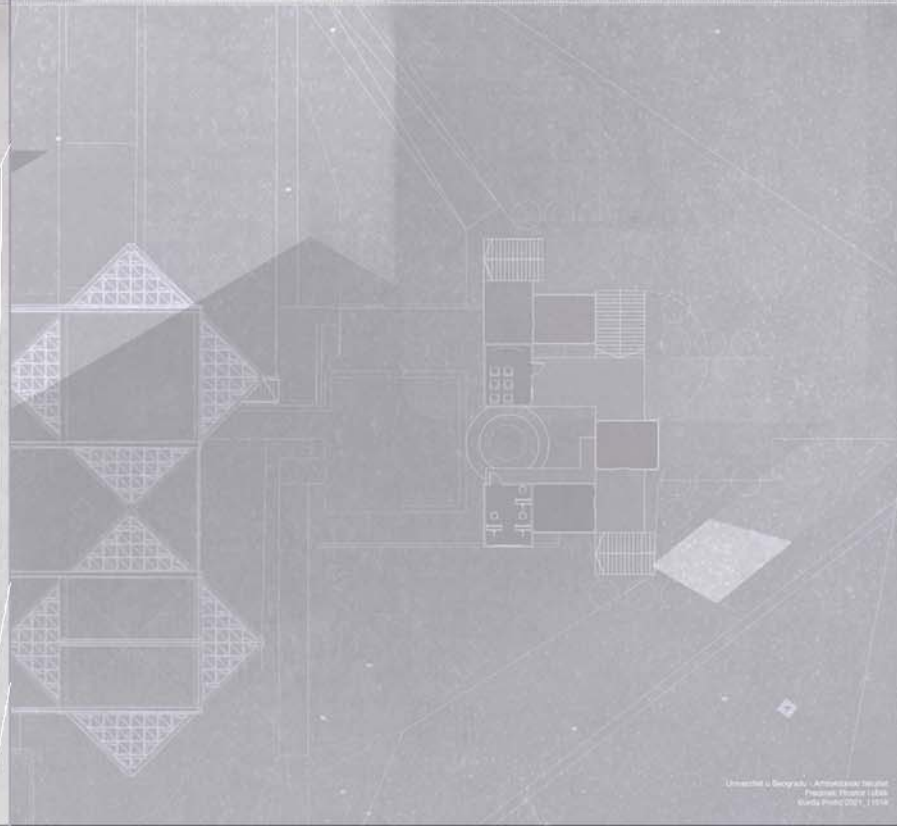
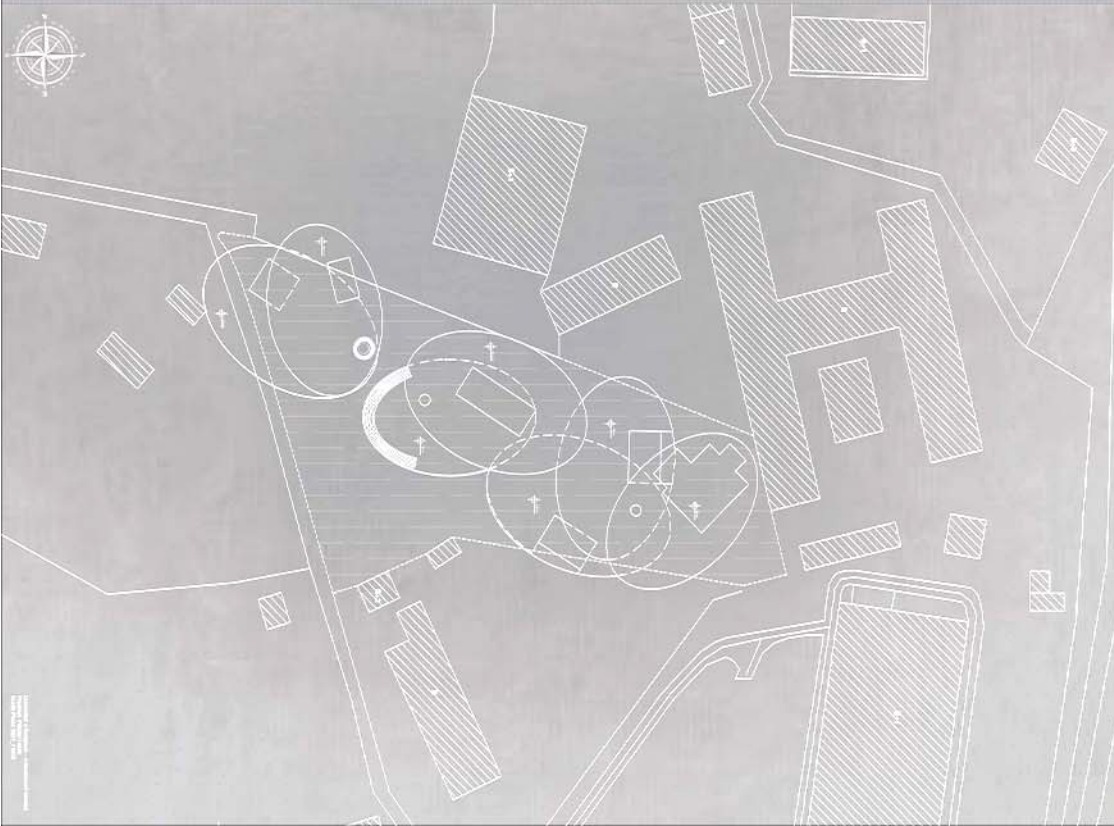

ПРОСТОР И ОБЛИК

НАСТАВНИК:

арх. Иван Рашковић,
редовни професор
др Иван Филиповић,
асистент са докторатом

БУРЂА ПРОТИЋ
2021_11018

ПРОЈЕКАТ П1О

Универзитет у Београду - Архитектонски факултет
Пројекат: Студентски дом
Београд, Плато 2021_11018



Универзитет у Београду
Архитектонски факултет

Основне академске студије
архитектуре (ОАСА)

школска година 2021/2022
СТУДИЈСКА ЦЕЛИНА ПиО

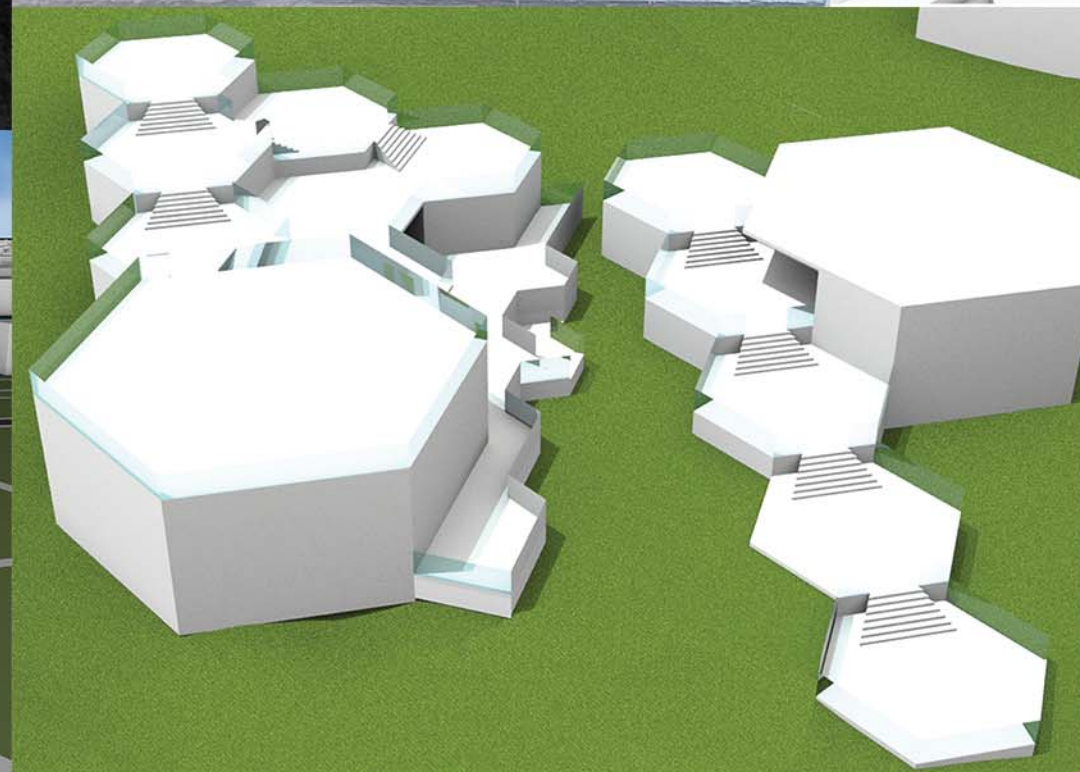
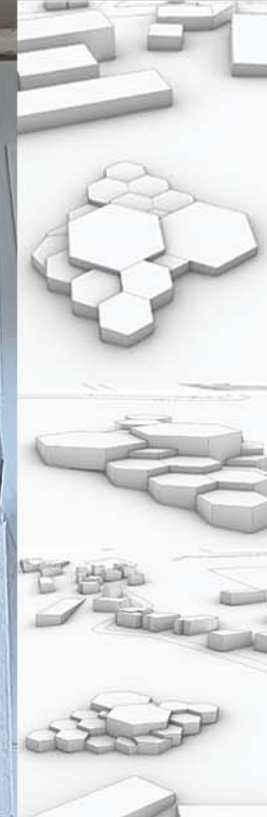
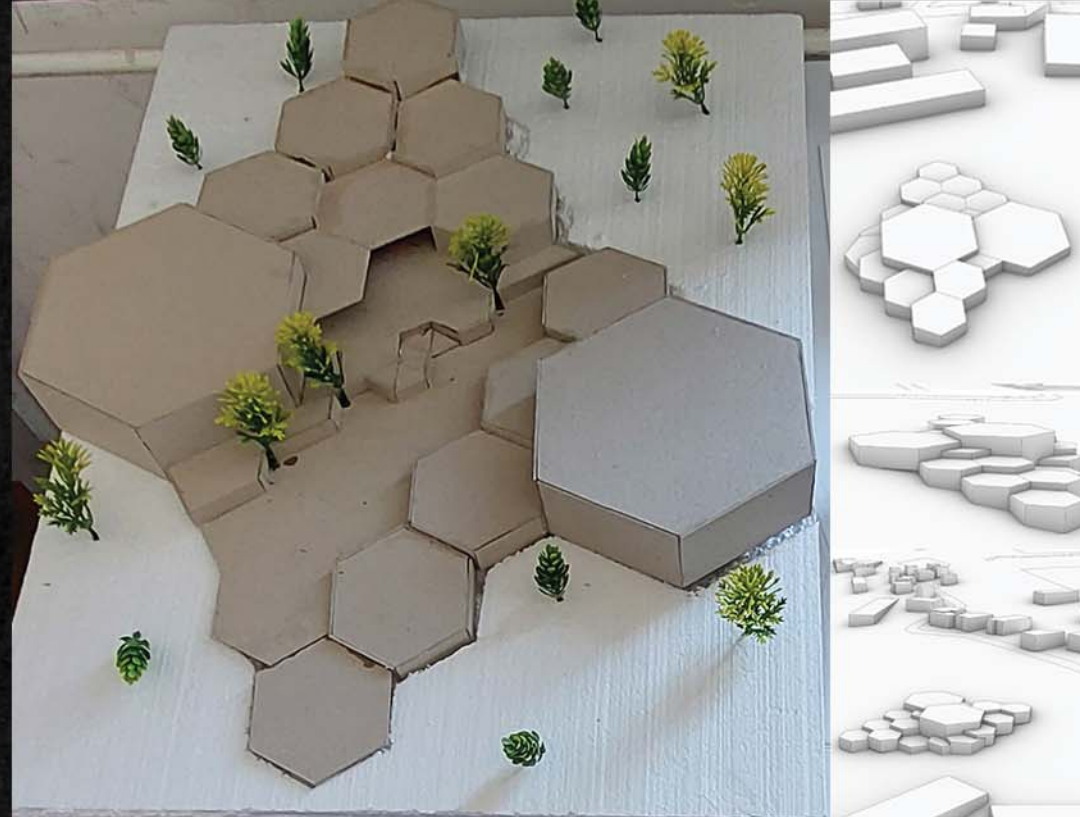

ПРОСТОР И ОБЛИК

НАСТАВНИК:

арх. Иван Рашковић,
редовни професор
др Иван Филиповић,
асистент са докторатом

ЈОВАНА ЋУЛУМ
2021/11209

ПРОЈЕКАТ ПиО

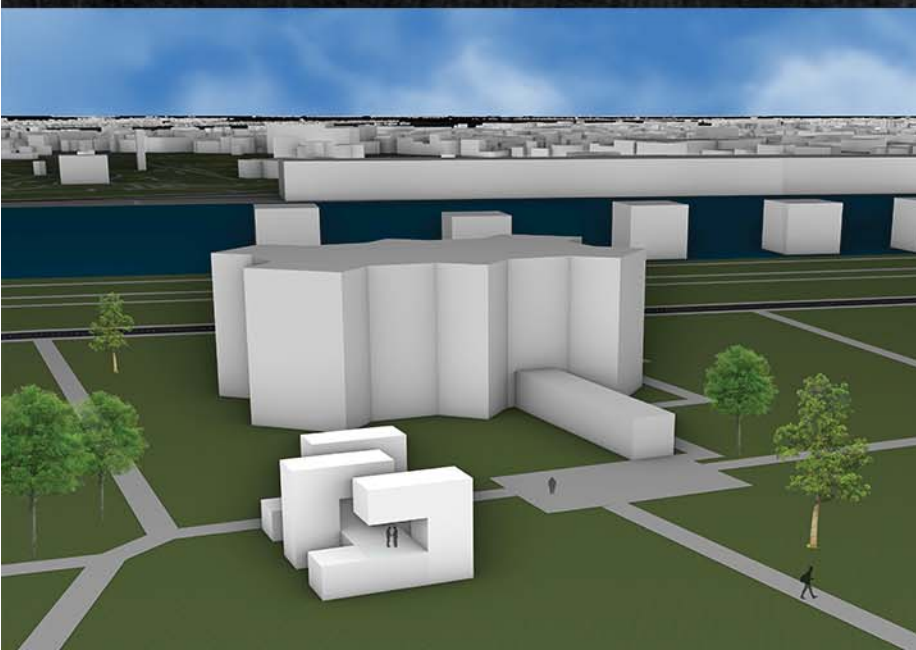
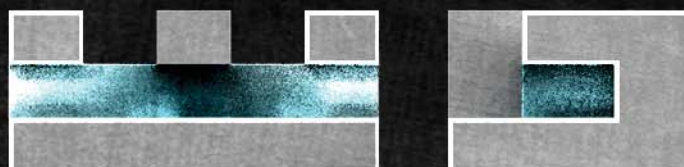
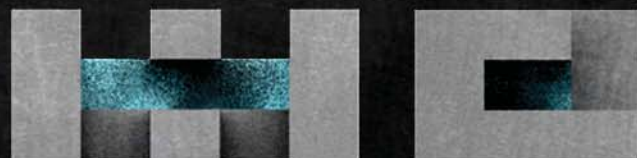

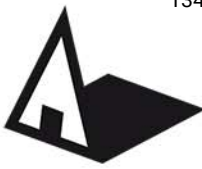

Универзитет у Београду
Архитектонски факултет
ОСНОВНЕ АКАДЕМСКЕ СТУДИЈЕ
АРХИТЕКТУРЕ

школска година 2021/2022
СТУДИЈСКА ЦЕЛИНА ПИО

ИЗЛОЖБЕНИ ПАВИЉОН НА УШЋУ

попечни пресек

подужни пресек- кроз амфитеатар

основа приземља

3д модел - рендер

пресек 1-1

аксонометрија

деталј перспективе

КЛУБ СТУДЕНТСКОГ ДОМА ПАТРИС ЛУМУМБА

Простор и облик

наставник:

арх. Иван Рашковић, редовни
професор

др Иван Филиповић, асистент
са докторатом

КАТАРИНА ПАЈИЋ
2021/11121

ПРОЈЕКАТ ПИО

основа

деталј аксонометрије

перспектива

пресек 2-2

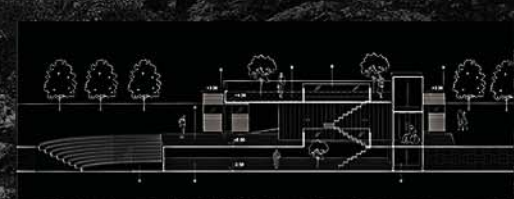
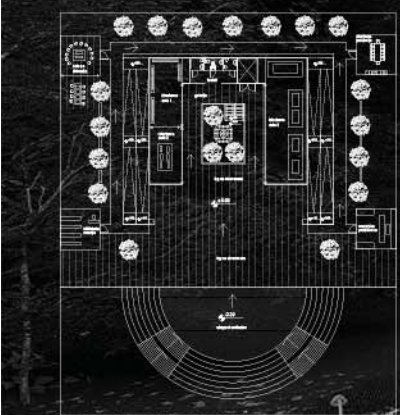
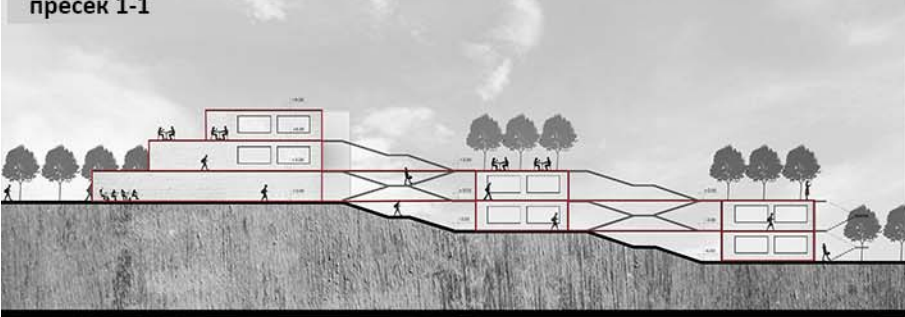
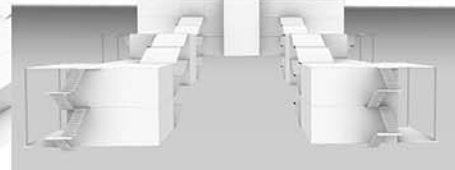
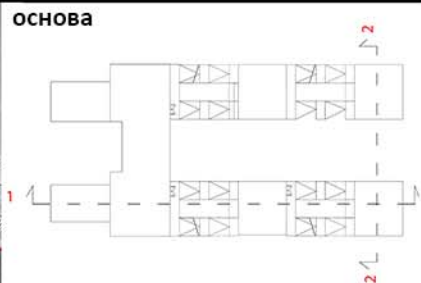



Универзитет у Београду
Архитектонски факултет
Основне академске студије
архитектуре ОАСА

школска година 2021/2022
СТУДИЈСКА ЦЕЛИНА П1О

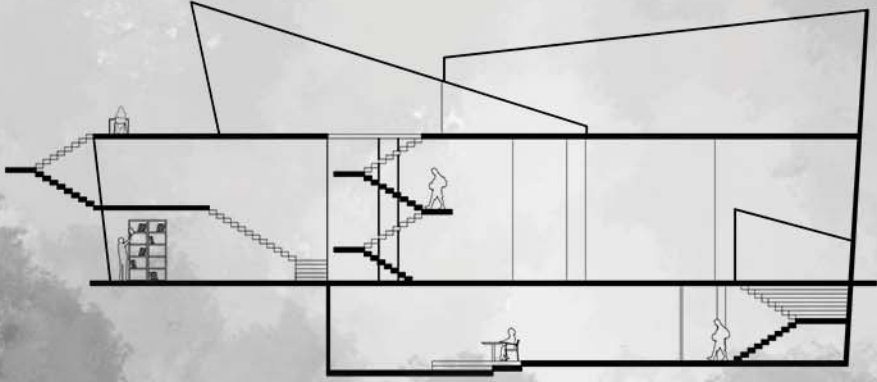

PRESEK A-A



PRESEK A-A



IZGLED 1



IZGLED 2



IZGLED 2

Простор и облик



IZGLED 3



IZGLED 3



IZGLED 4

наставник:
арх. Иван Рашковић,
редовни професор
др Иван Филиповић,
асистент са докторатом

Нина Арсић
2021/11060

ПРОЈЕКАТ П1О



Универзитет у Београду
Архитектонски факултет
ОСНОВНЕ АКАДЕМСКЕ СТУДИЈЕ
АРХИТЕКТУРА (ОАСА)

школска година 2021/2022
СТУДИЈСКА ЦЕЛИНА 000

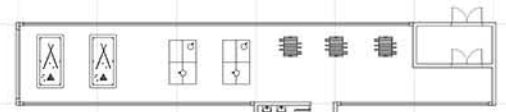
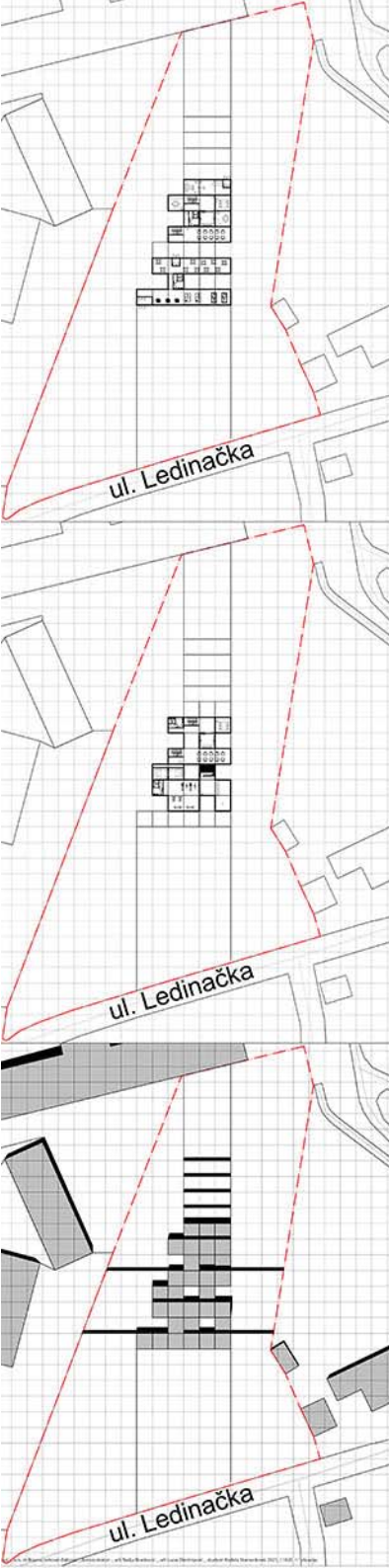

III sprat

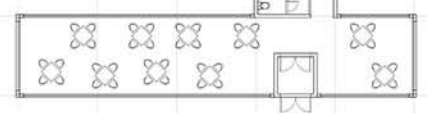

II sprat

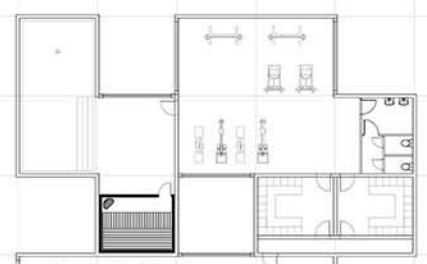

I sprat



C
A

R 1:100



ПРОСТОР И ОБЛИК

НАСТАВНИК:
проф. арх Иван Рашковић

др Бојана Јерковић-Бабовић,
асистент
арх Нађа Бранковић,
демонстратор

АНЂЕЛА СТАМЕНКОВИЋ
2021_11020

ПРОЈЕКАТ 000xx



Универзитет у Београду
Архитектонски факултет

Основне академске студије
архитектуре (ОАСА)

школска година

2021/2022

СТУДИЈСКА ЦЕЛИНА

ПИО

PRESEK 1:100

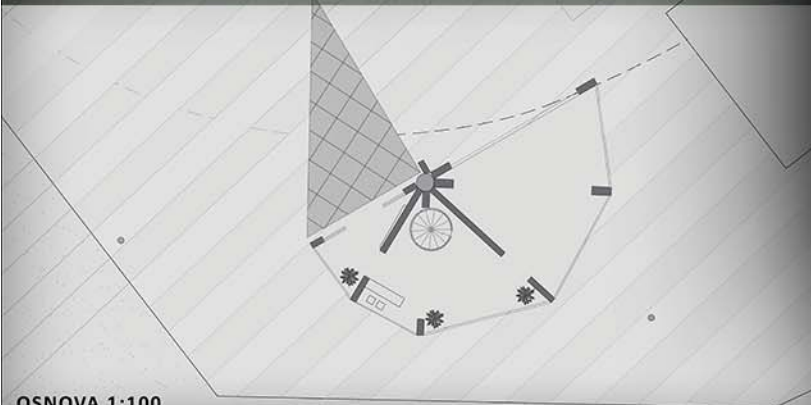
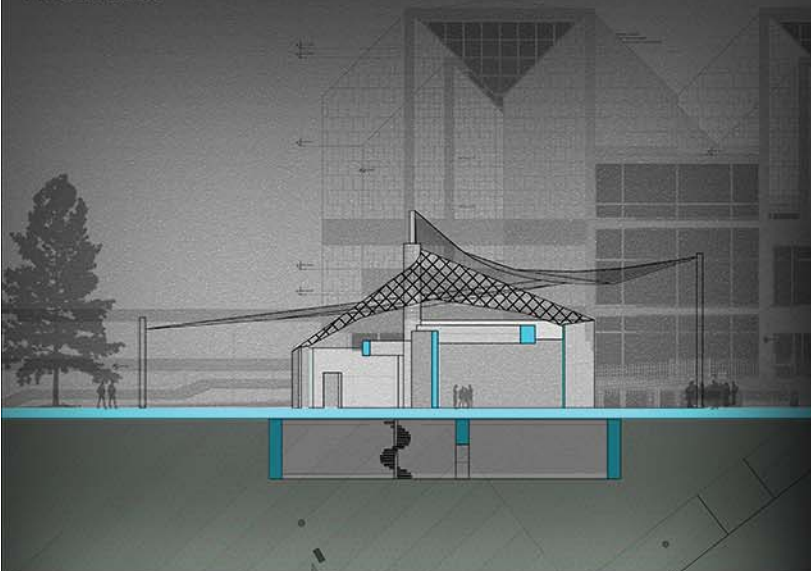

OSNOVA 1:100



AMBIJENT - POGLED
IZ VAZDUHA

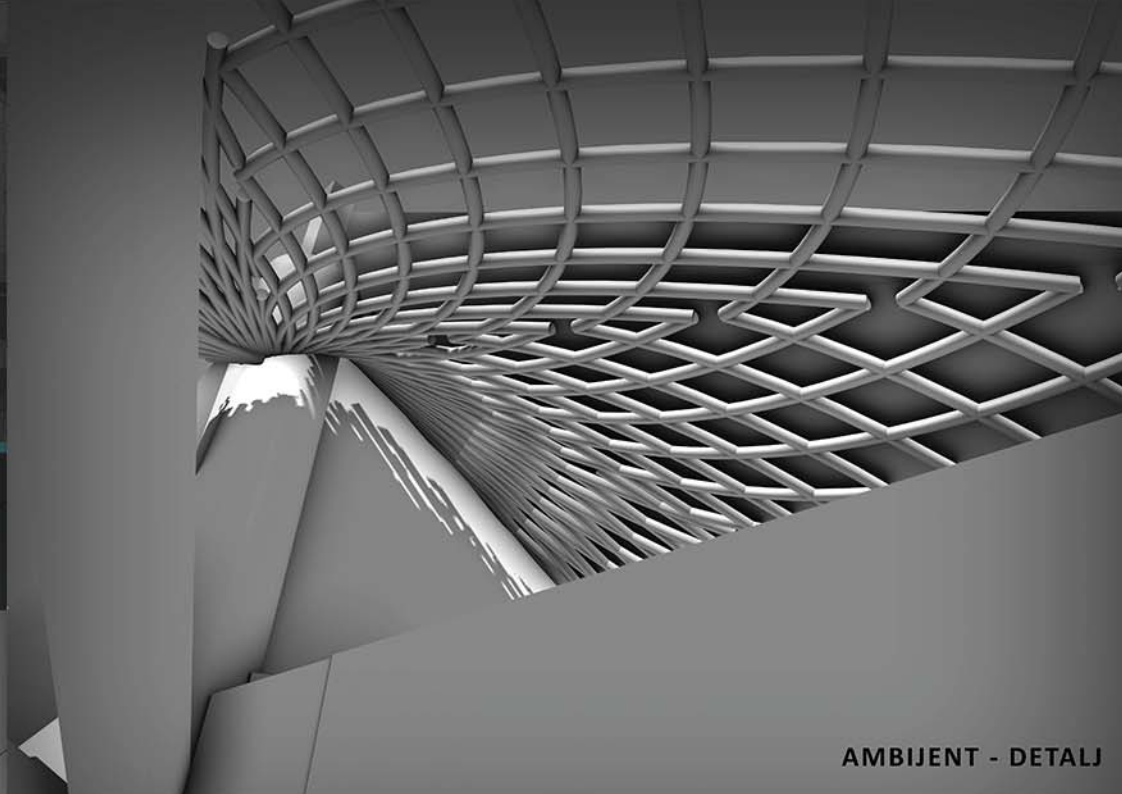

AMBIJENT - DETALJ

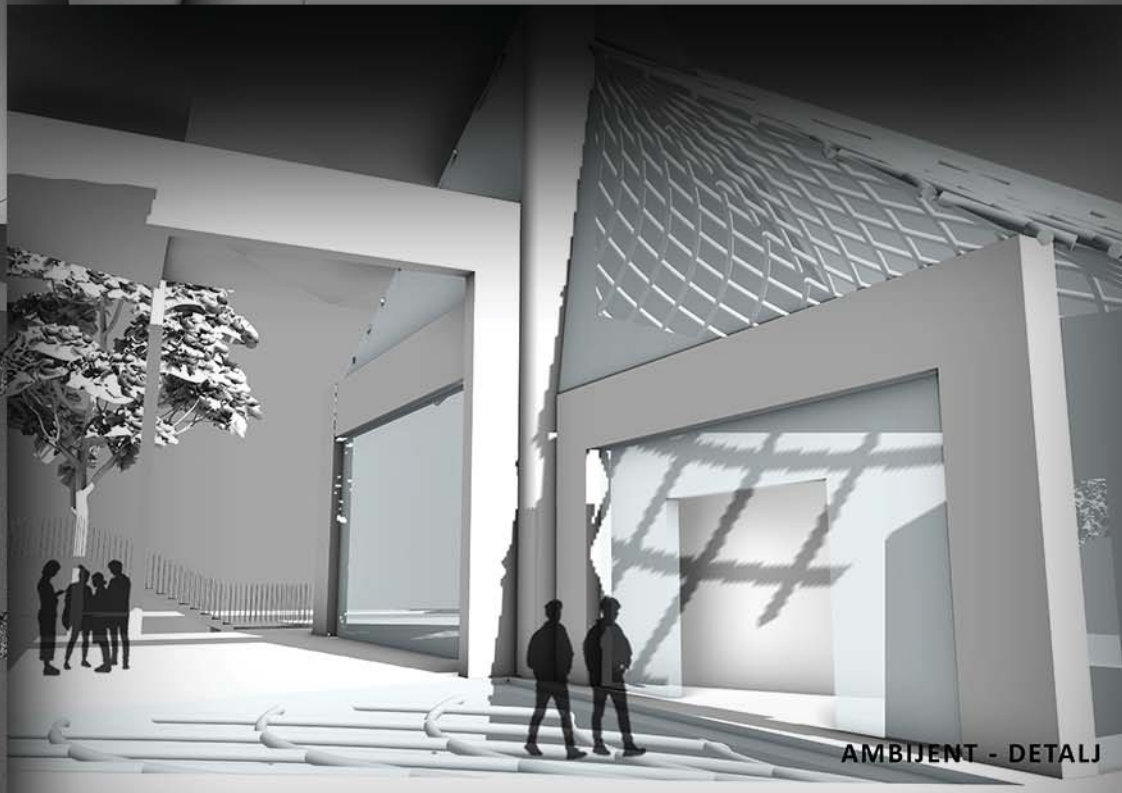

AMBIJENT - DETALJ

ТЕМА СТУДИЈА
Павиљон МСУ

наставник:

арх. Иван Рашковић, редовни проф.
Петар Цигић, асистент

Немања Кордић, асистент

Ђорђе Стефановић, демонстратор
Ада Пакљанац, демонстратор

Емилија Јецић
2021/11024

ПРОЈЕКАТ ОА121_1



Универзитет у Београду
Архитектонски факултет

ОСНОВНЕ АКАДЕМСКЕ
СТУДИЈЕ АРХИТЕКТУРЕ

школска година 2021/2022
СТУДИЈСКА ЦЕЛИНА ПНО

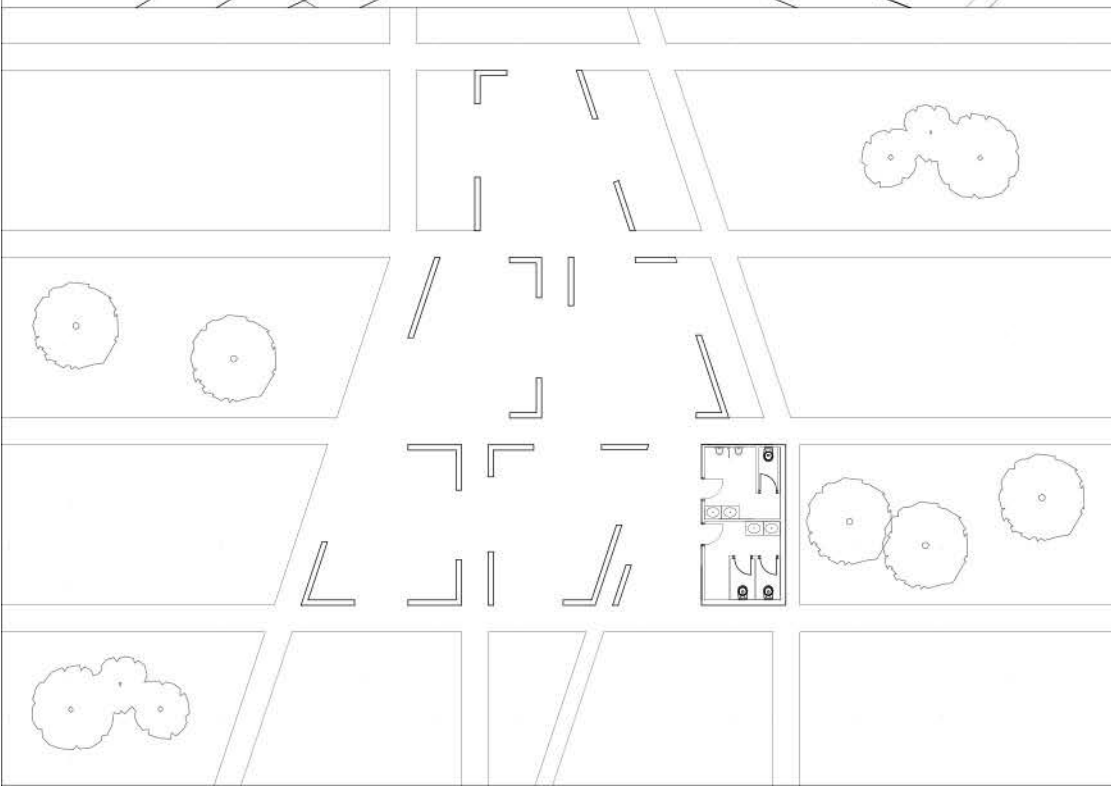
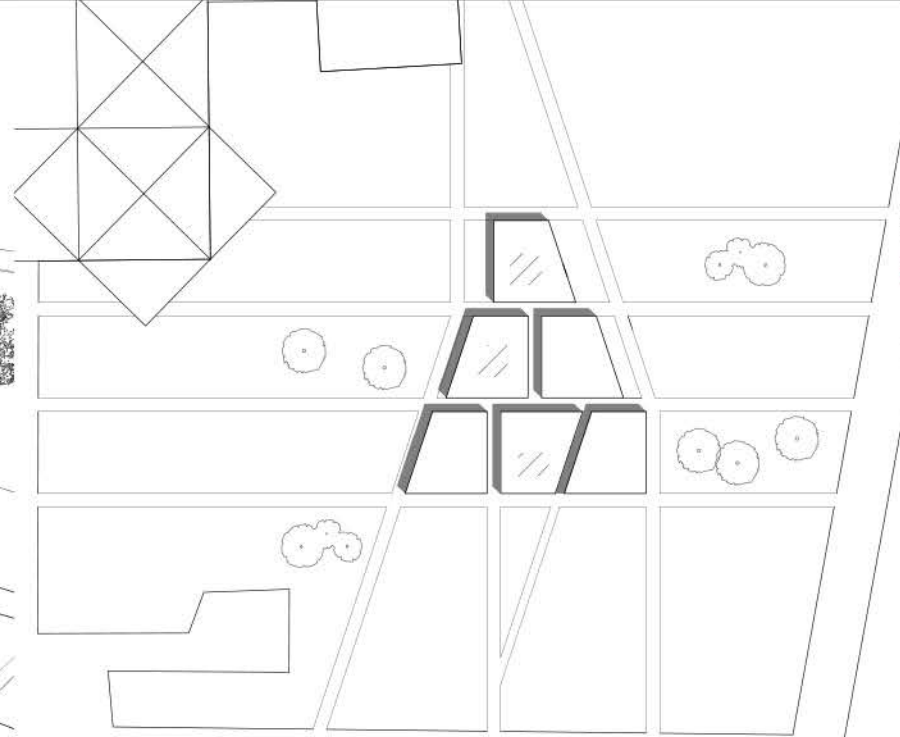
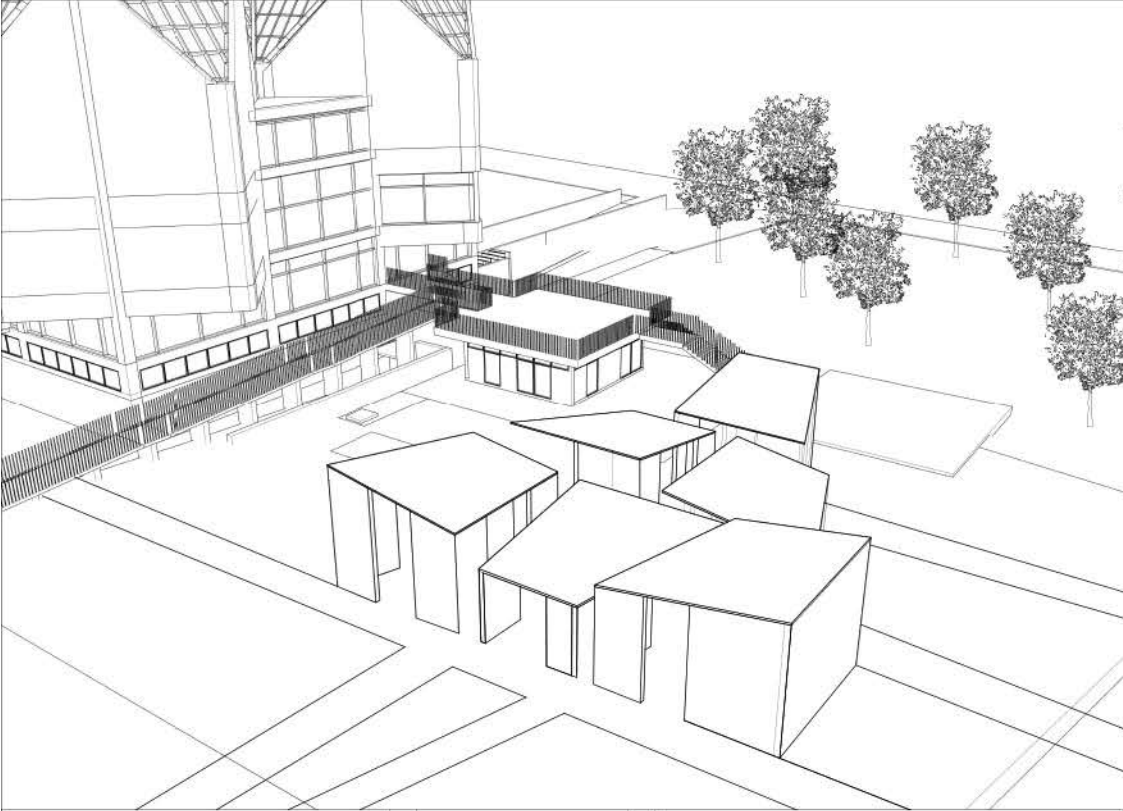

ТЕМА СТУДИЈА

наставник:

арх. ИВАН РАШКОВИЋ,
редовни професор

др арх. НЕМАЊА КОРДИЋ,
асистент

АДА ПАКЉАНАЦ,
ЂОРЂЕ СТЕФАНОВИЋ,
демонстратори

КРИСТИНА МИЛИЧЕВИЋ
2021/11067



Универзитет у Београду
Архитектонски факултет

ОСНОВНЕ АКАДЕМСКЕ
СТУДИЈЕ АРХИТЕКТУРЕ

школска година 2021/2022
СТУДИЈСКА ЦЕЛИНА 0A121_1

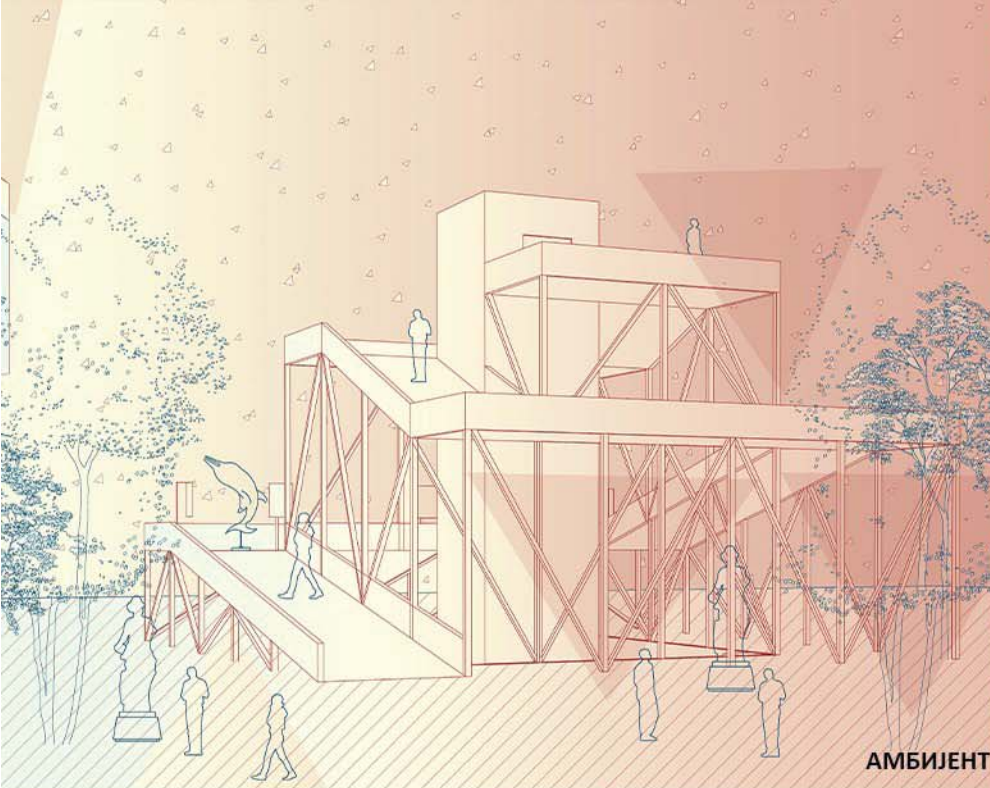

АМБИЈЕНТ

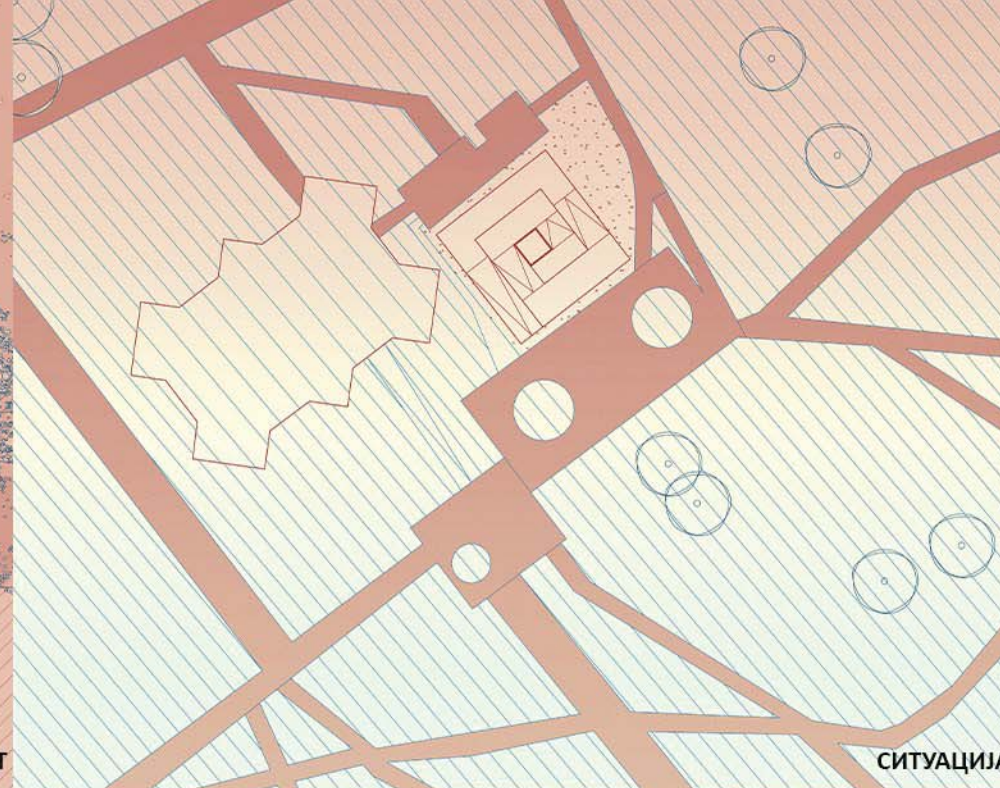

СИТУАЦИЈА

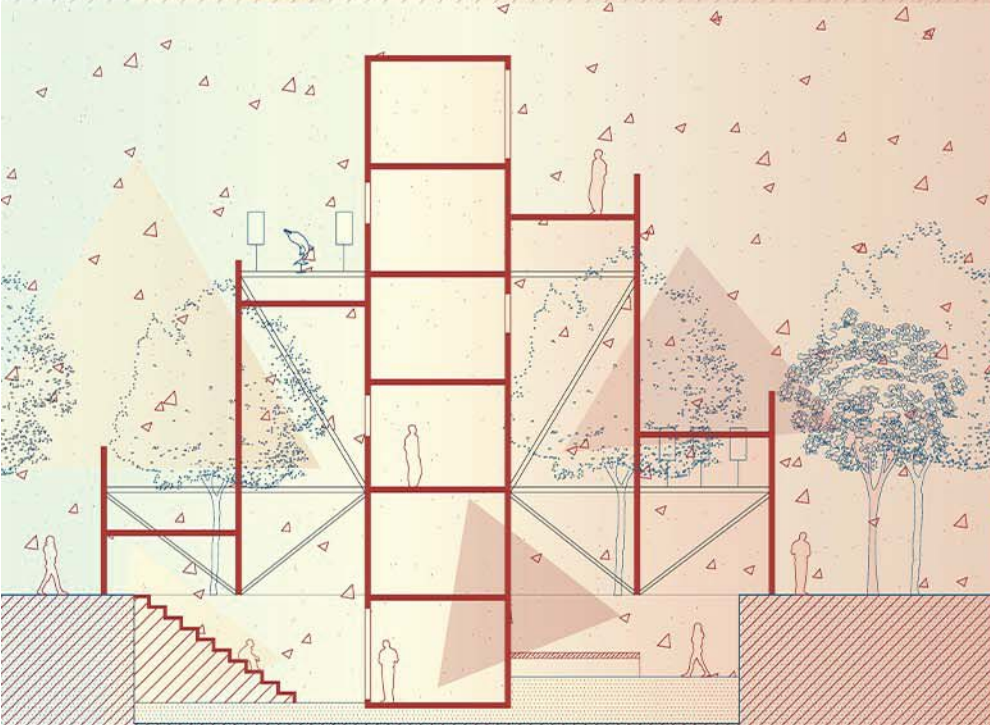

ПРЕСЕК

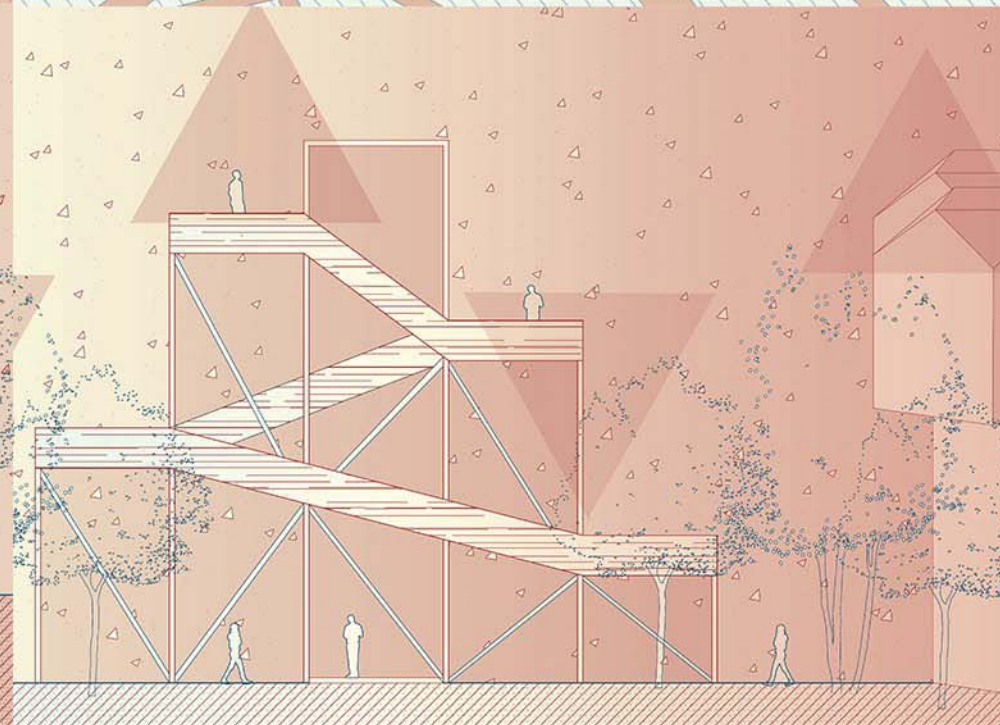

ИЗГЛЕД

ПАВИЉОН

НАСТАВНИК:

арх. Иван Рашковић,
редовни професор

др арх. Немања Кордић,
асистент

демонстратори:
Ада Пакљанац,
Ђорђе Стефановић

КРИСТИНА СТЕВАНОВИЋ
2021/11159

ПРОЈЕКАТ



Универзитет у Београду
Архитектонски факултет

ОСНОВНЕ АКАДЕМСКЕ
СТУДИЈЕ АРХИТЕКТУРЕ

школска година 2021/2022
СТУДИЈСКА ЦЕЛИНА ПЛО

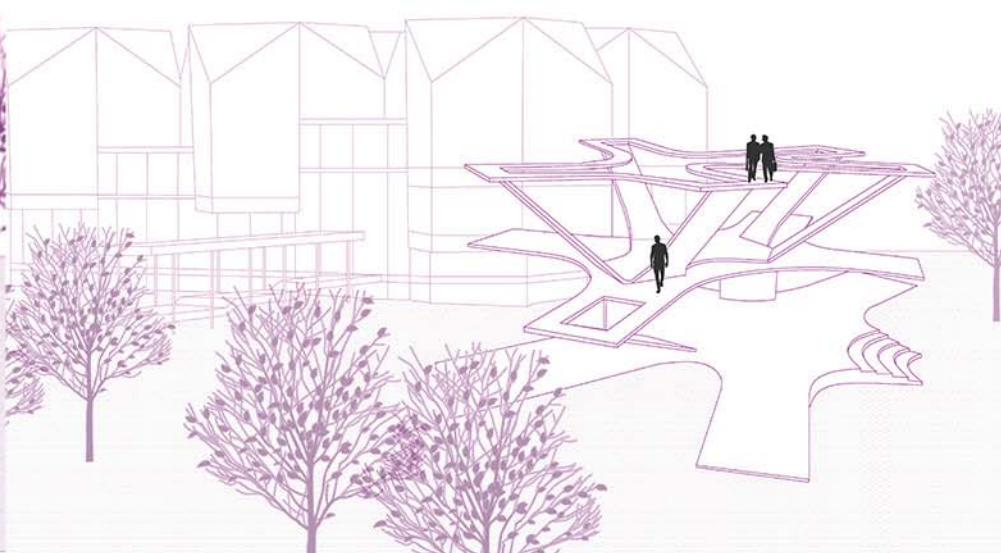
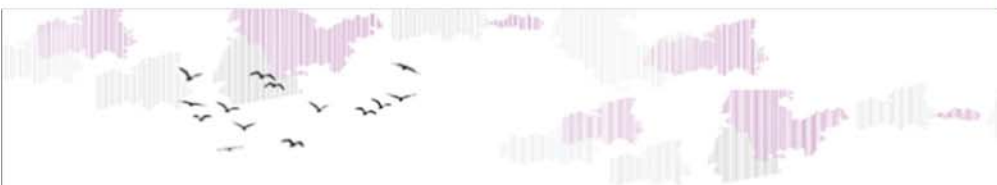
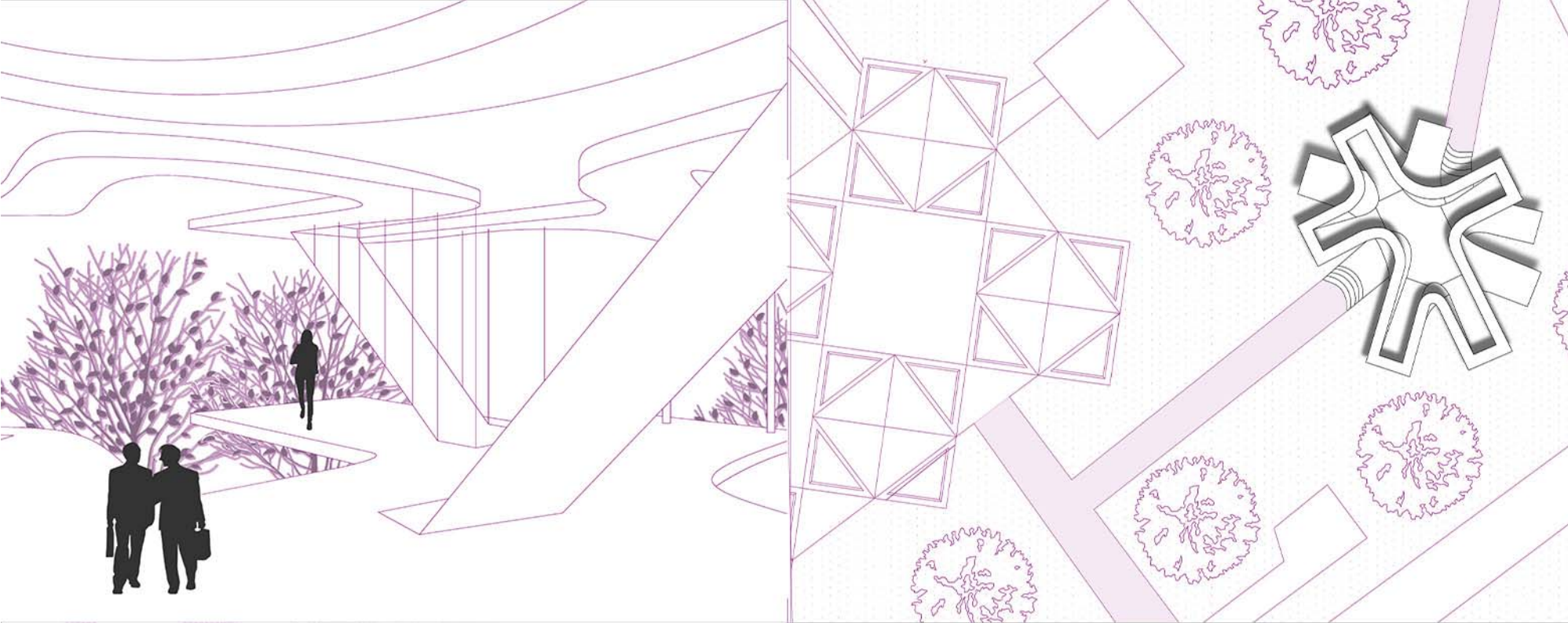

ТЕМА СТУДИЈА

НАСТАВНИК:

арх. Иван Рашковић
редовни професор

др арх. Немања Кордић
асистент

Ада Пакљанац,
Ђорђе Стефановић
демонстратори

ЛЕНА ИКОДИНОВИЋ
2021_11066



Универзитет у Београду
Архитектонски факултет
ОСНОВНЕ АКАДЕМСКЕ СТУДИЈЕ
АРХИТЕКТУРА

школска година 2021/2022
СТУДИЈСКА ЦЕЛИНА ПЛО

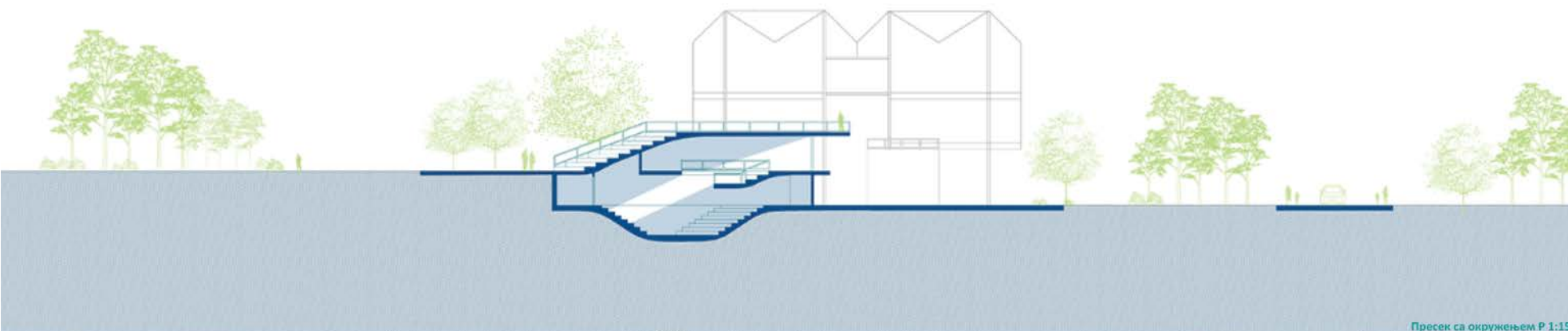

Пресек са окружењем Р 1:150

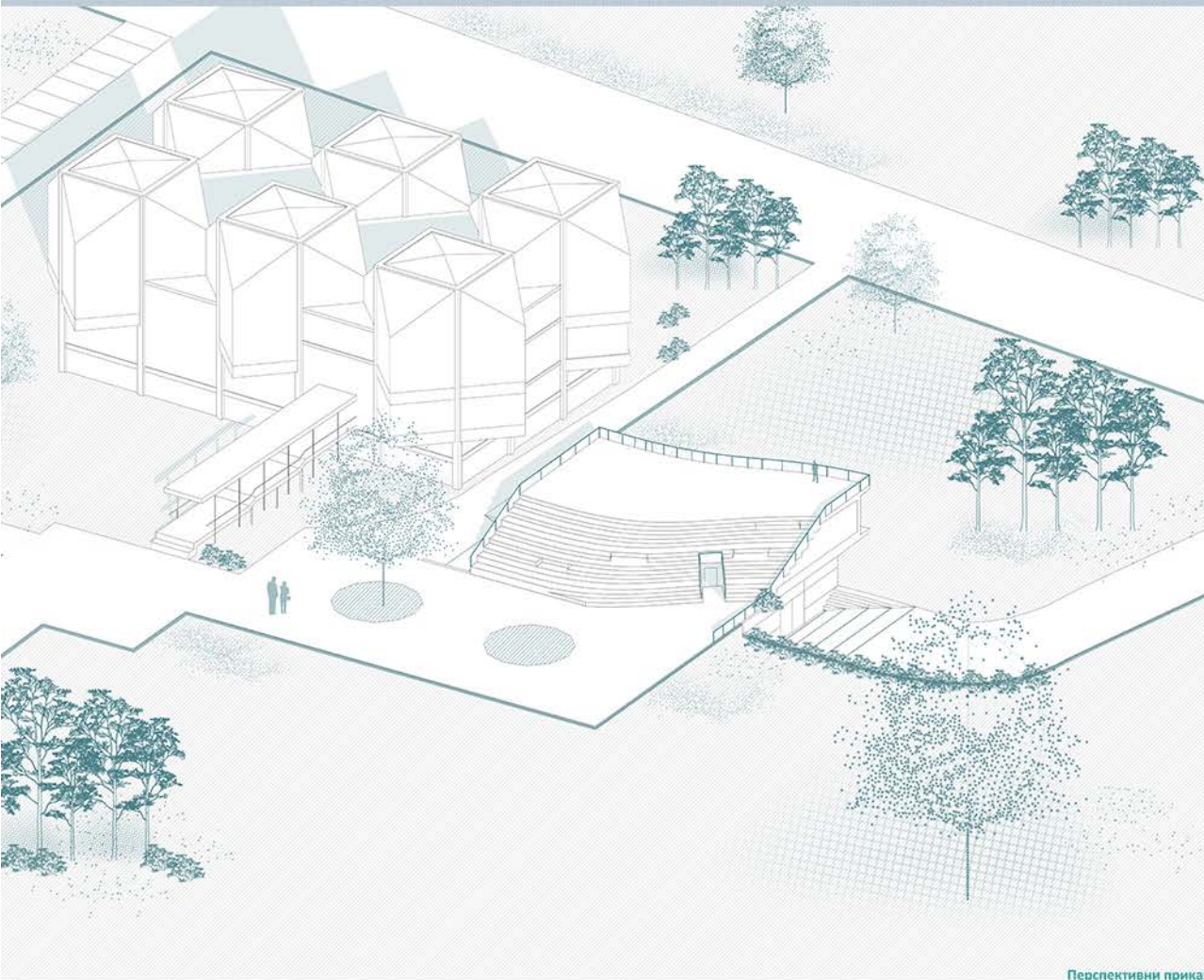

Перспективни приказ



Ситуација Р 1:250

ПАВИЉОН МСУ

НАСТАВНИК:

арх. ИВАН РАШКОВИЋ,
редовни професор

др арх. НЕМАЊА КОРДИЋ,
асистент

АДА ПЕКЉАНАЦ
ЂОРЂЕ СТЕФАНОВИЋ,
демонстратор

МАРИЈА РАКИЋ
2021/11231

ПРОЈЕКАТ

Основа подрума Р 1:250



Универзитет у Београду
Архитектонски факултет
Основне академске студије
Архитектура

школска година 2021/2022
СТУДИЈСКА ЦЕЛИНА ПИО



Амбијентални приказ из ваздуха

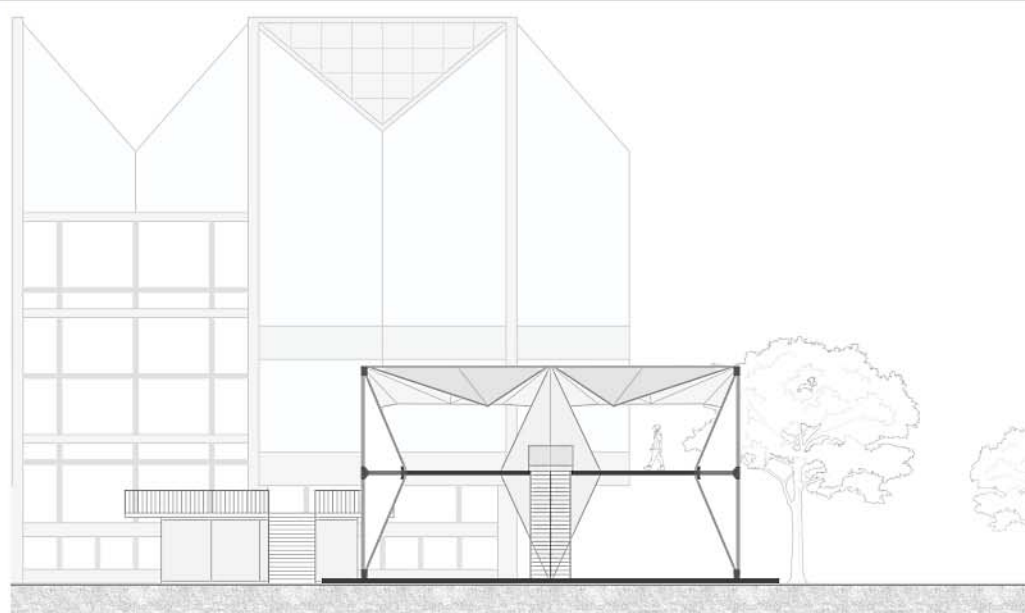

Попречни пресек

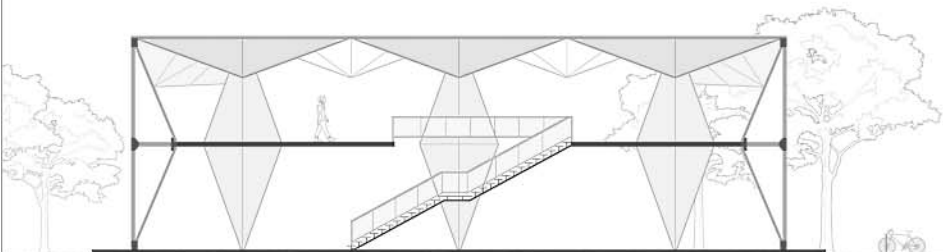

Подужни пресек

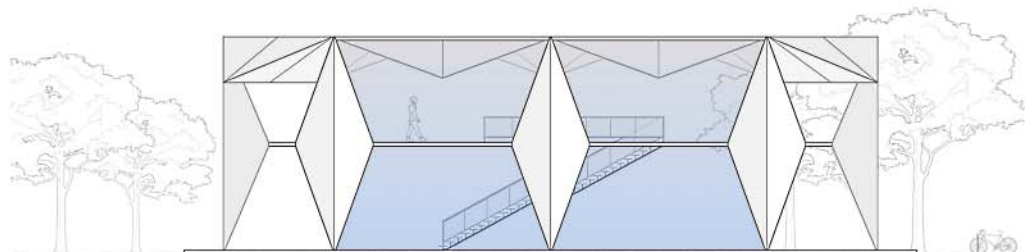

Изглед

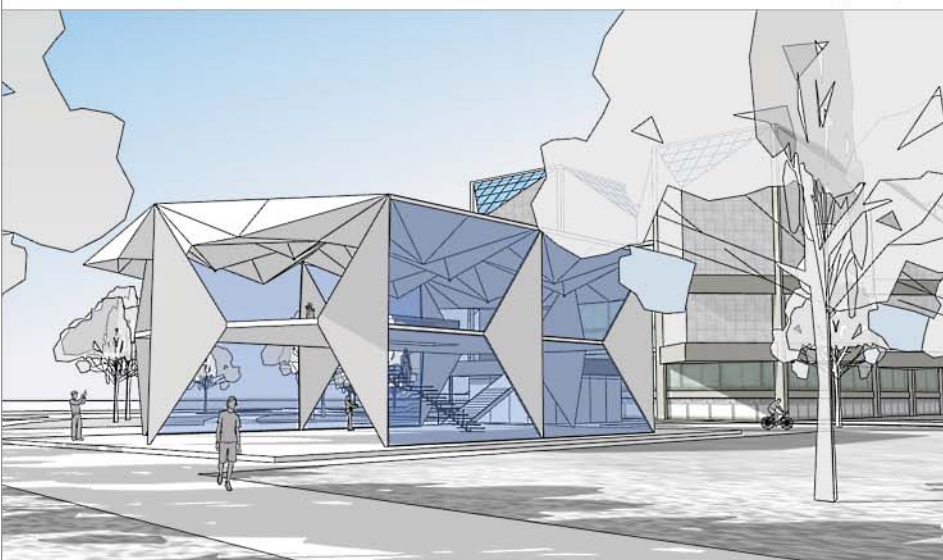

Амбијентални приказ са земље

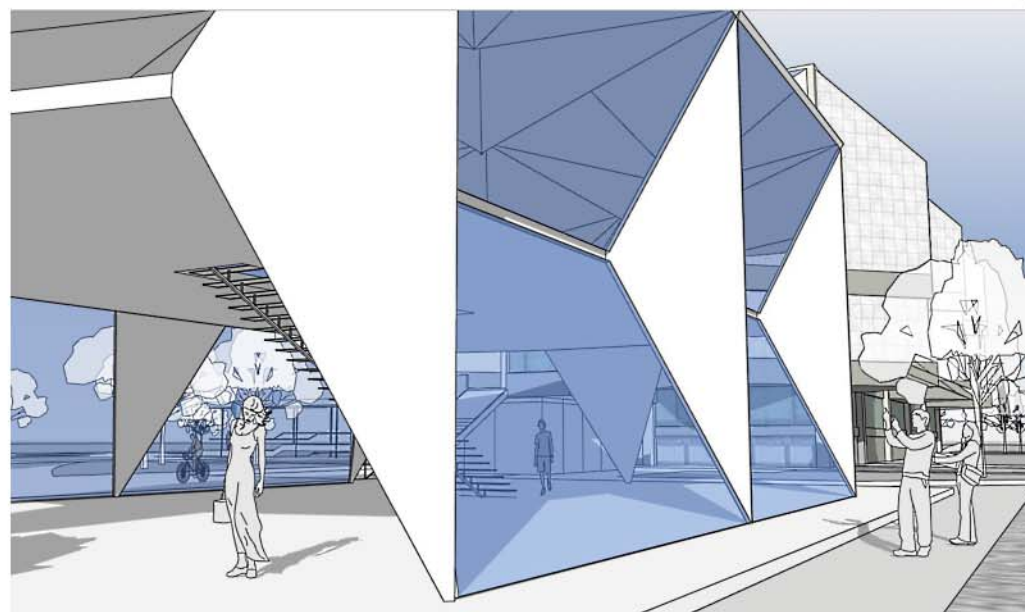

Павиљон МСУ

наставник:

арх. Иван Рашковић,
редовни професор
др. Немања Кордић,
асистент

Ђорђе Стефановић,
Ада Паљанац,
демонстратори

Милан Ђајић
2020/11160



Универзитет у Београду
Архитектонски факултет

ИНТЕГРИСАНЕ АКАДЕМСКЕ
СТУДИЈЕ АРХИТЕКТУРЕ

школска година 2021/22
СТУДИЈСКА ЦЕЛИНА
ОА121_1

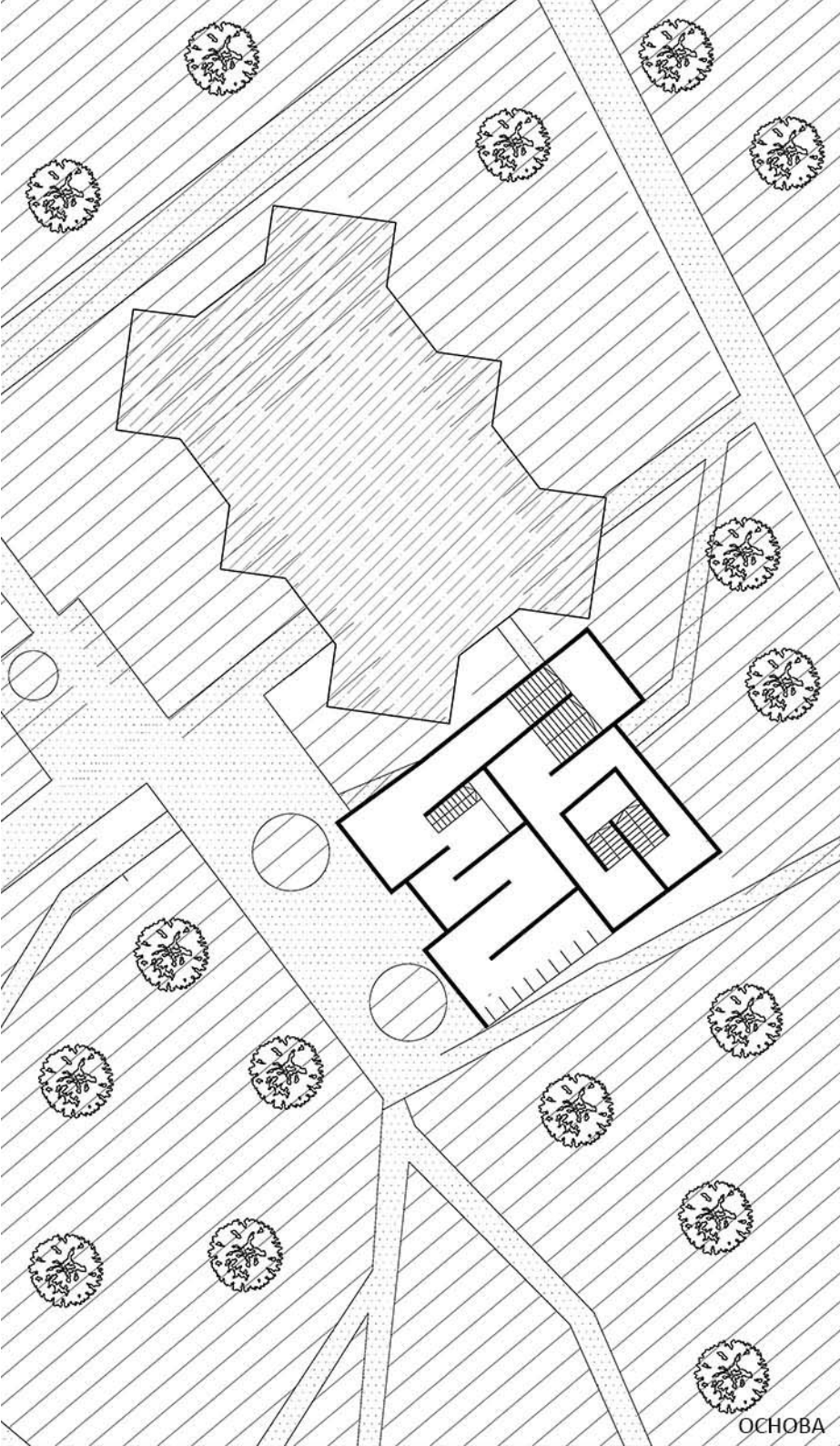

ОСНОВА

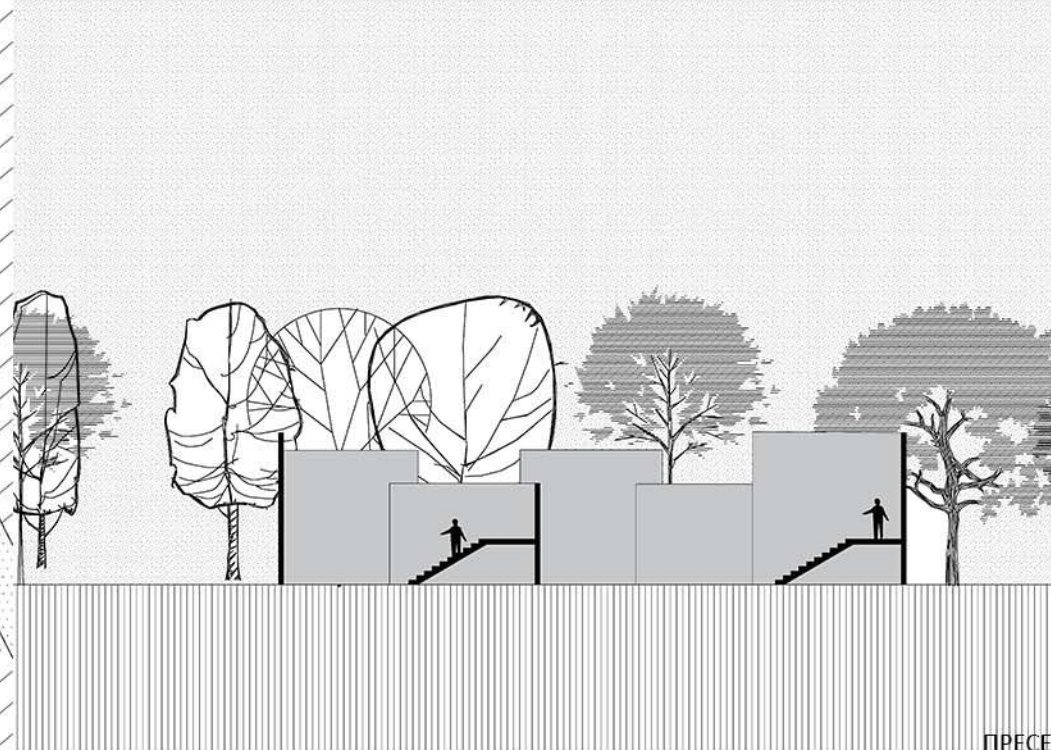

ПРЕСЕК



АМБИЈЕНТ

ПАВИЉОН

наставник:
арх. Иван Рашковић
редовни професор

др арх. Немања Кордић,
асистент

демонстратори
Ада Палъанац,
Борђе Стефановић

МИЛИЦА ГОЧМАНАЦ
2021/12025

ПРОЈЕКАТ 000xx

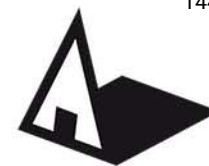

Универзитет у Београду
Архитектонски факултет
ОСНОВНЕ АКАДЕМСКЕ СТУДИЈЕ
АРХИТЕКТУРЕ

школска година 2021/2022
СТУДИЈСКА ЦЕЛИНА П10

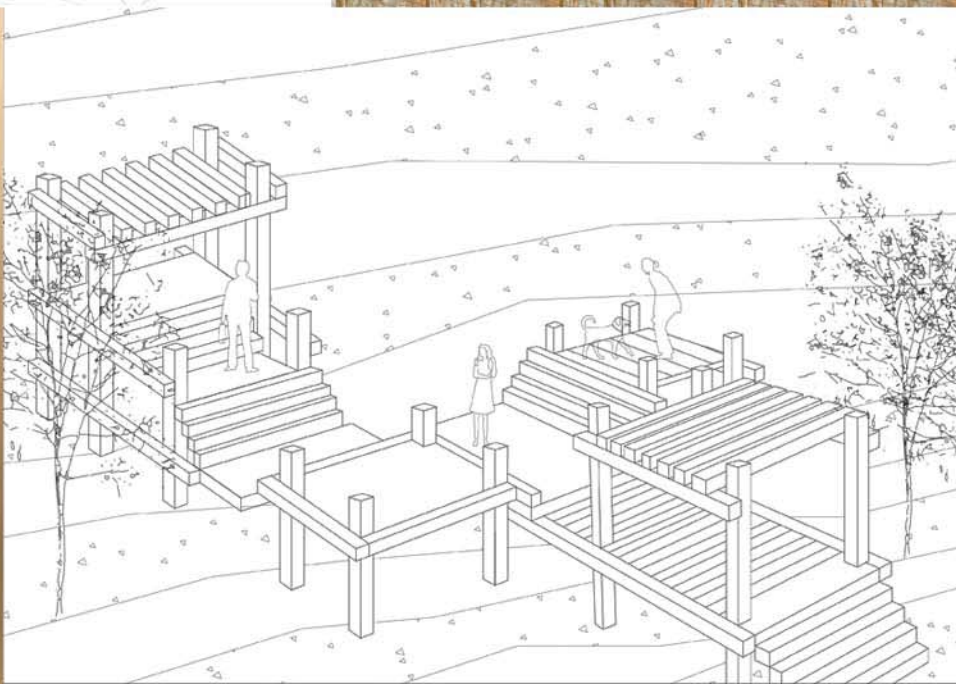
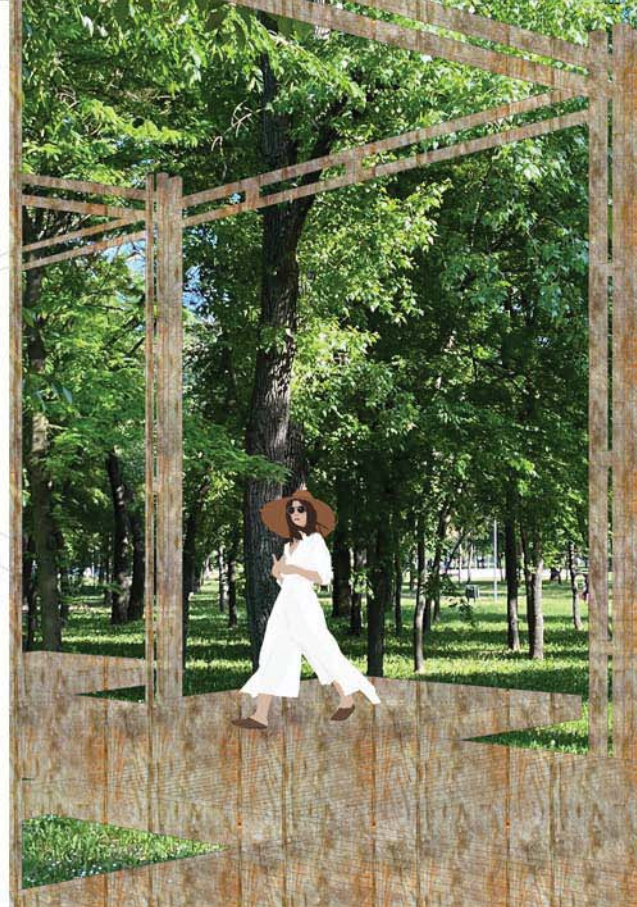
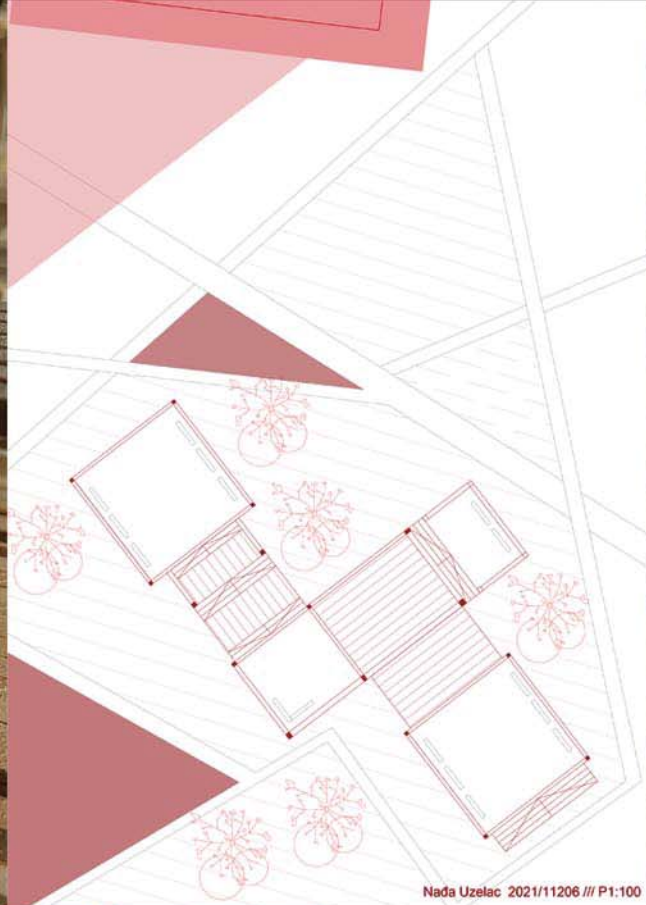
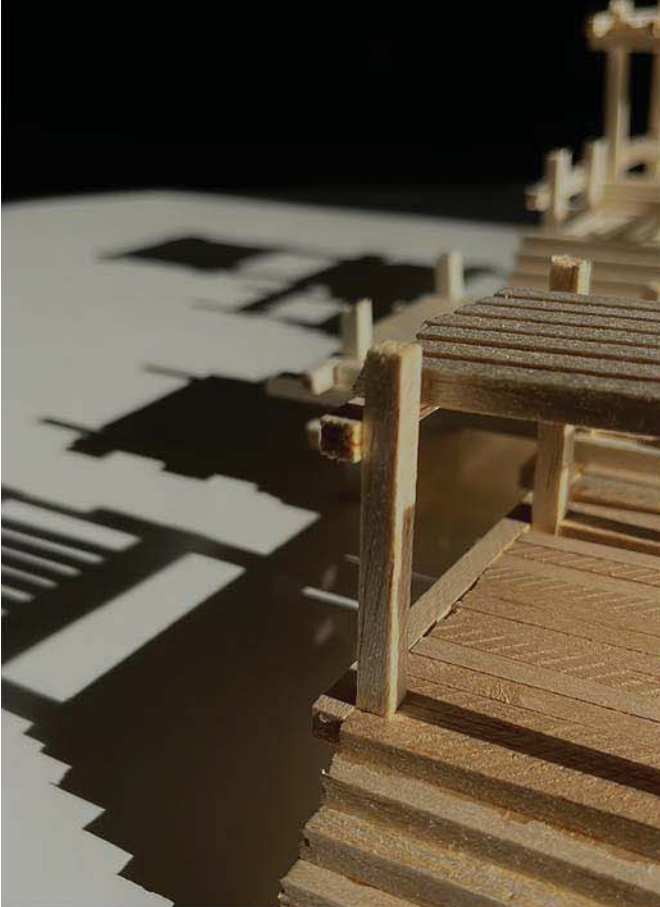

ПАВИЉОН МСУ

НАСТАВНИК:

арх. Иван Рашковић
редовни професор

др арх. Немања Кордић
асистент

Ада Пакљанац,
Ђорђе Стефановић
демонстратор

Нађа Узелац
2021/11206



Универзитет у Београду
Архитектонски факултет
НАВЕСТИ СТУДИЈСКИ ПРОГРАМ
(пун назив)

школска година 2021/2022
СТУДИЈСКА ЦЕЛИНА ПИО

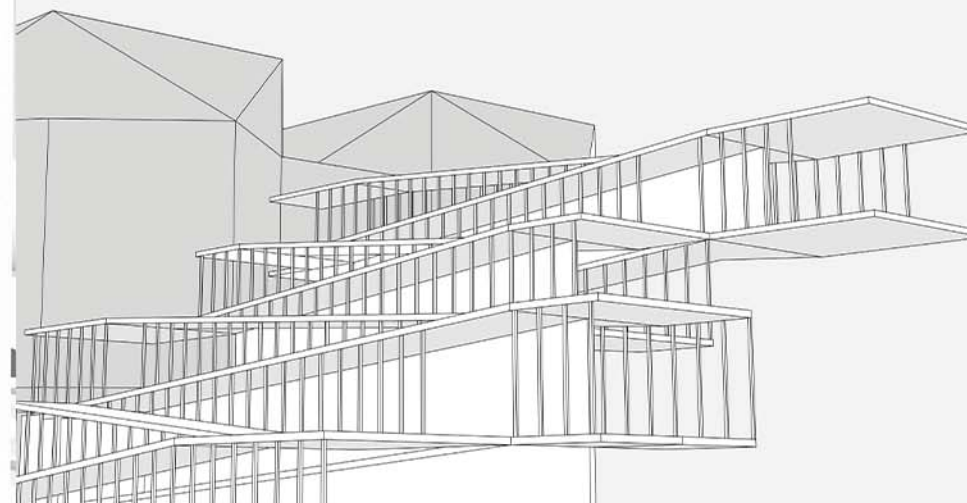

ЕКТИВА (поглед са земље)

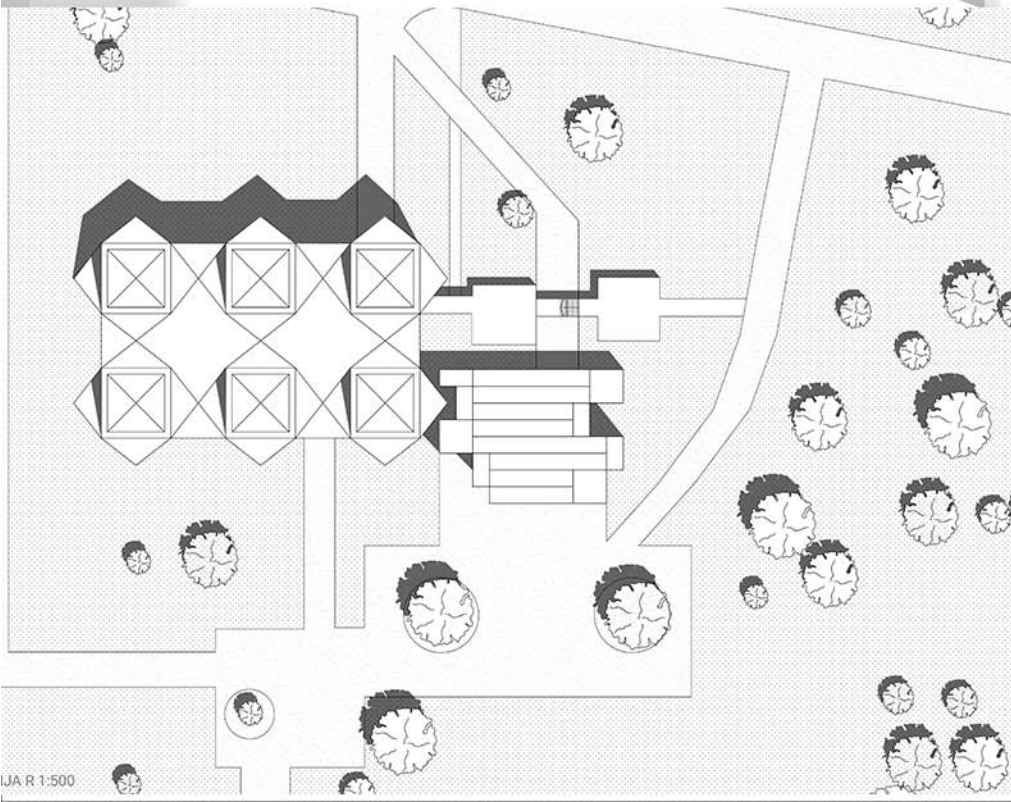

LJA R 1:500



ПАВИЉОН МСУ

НАСТАВНИК:

арх. ИВАН РАШКОВИЋ
наставничко звање

др арх. НЕМАЊА КОРДИЋ,
асистент

ЂОРЂЕ СТЕФАНОВИЋ,
АДА ПАКЉАНАЦ,
демонстратори

ВАЛЕНТИНА АНДРИЋ
2021_11086

ПРОЈЕКАТ ОА121_1



Универзитет у Београду
Архитектонски факултет

ПРОСТОР И ОБЛИК

школска година 2021/2022
СТУДИЈСКА ЦЕЛИНА ПИО

E-75



ТЕМА СТУДИЈА ПАВИЉОН

наставник:

др. ИВАН РАШКОВИЋ,
редовни професор
др. МИЛА МОЈИСИЛОВИЋ,
асистент

Б.арх. ИРЕНА БЕРИША,
МАРКО ЧЕКАНОВИЋ,
демонстратор

НЕВЕНА МАРКОВИЋ
2021/12058

ПРОЈЕКАТ ПИО



Универзитет у Београду
Архитектонски факултет

ОСНОВНЕ АКАДЕМСКЕ СТУДИЈЕ
АРХИТЕКТУРА (ОАСА)

школска година 2021/2022
СТУДИЈСКА ЦЕЛИНА ПРОСТОР
И ОБЛИК

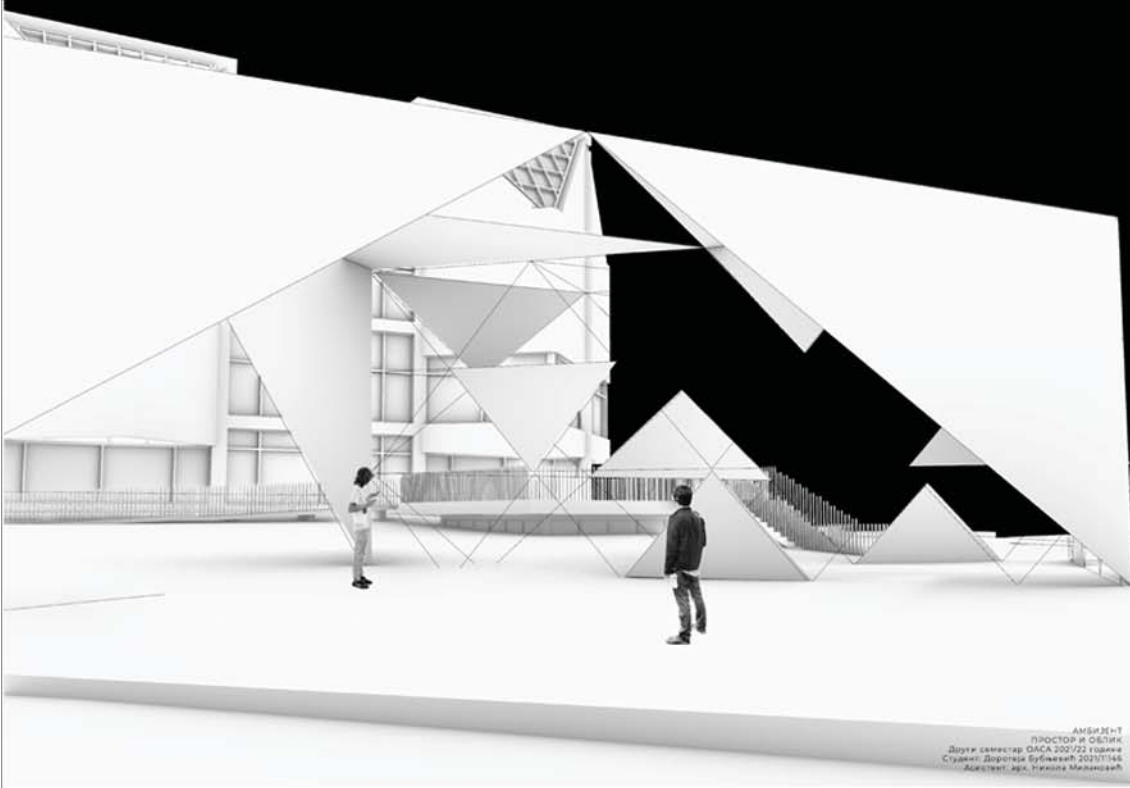

АМБИЈЕНТ
ПРОСТОР И ОБЛИК
Други семестар ОАСА 2021/22 године
Студент: Доротеја Бубњевић 2021/1146
Асистент: арх. Никола Милановић

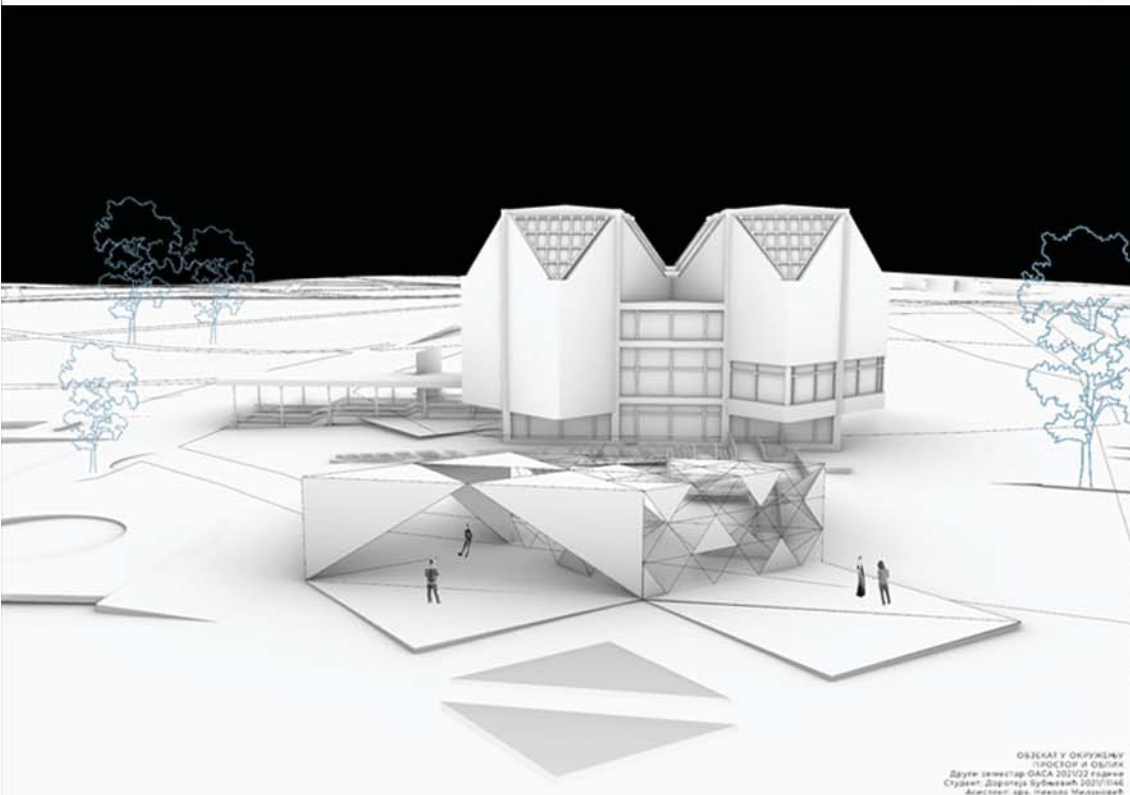

ОБЈЕКАТ У ОКРУЖЕЊУ
ПРОСТОР И ОБЛИК
Други семестар ОАСА 2021/22 године
Студент: Доротеја Бубњевић 2021/1146
Асистент: арх. Никола Милановић

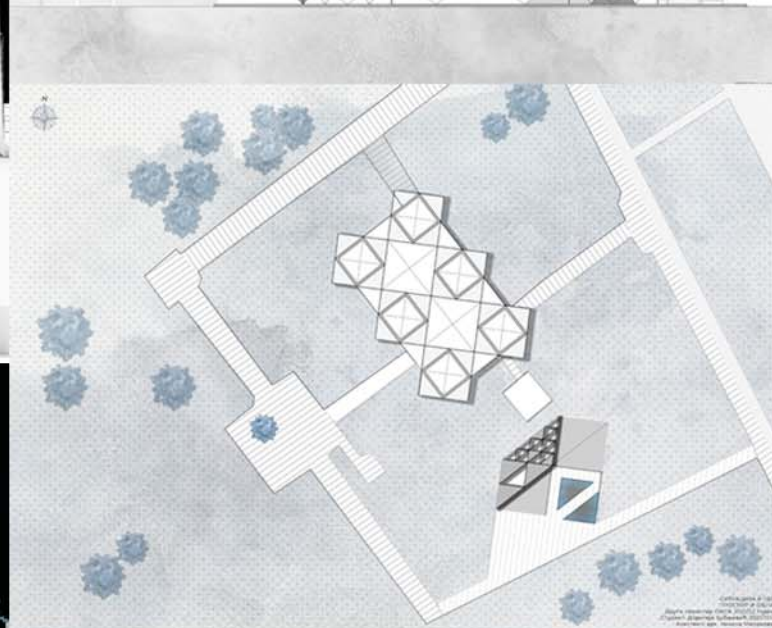
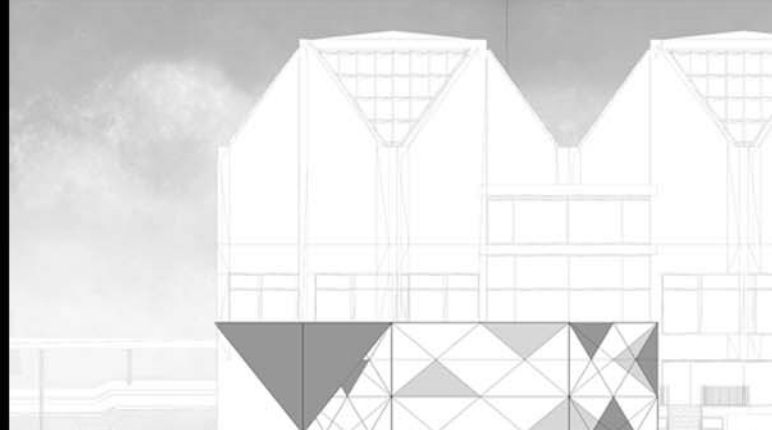

Слика 01
Доротеја Бубњевић
Други семестар ОАСА 2021/22 године
Студент: Доротеја Бубњевић 2021/1146
Асистент: арх. Никола Милановић



Слика 02
Доротеја Бубњевић
Други семестар ОАСА 2021/22 године
Студент: Доротеја Бубњевић 2021/1146
Асистент: арх. Никола Милановић

ПАВИЉОН МУЗЕЈА САВРЕМЕНИХ УМЕТНОСТИ

НАСТАВНИК:

арх. ИВАН РАШКОВИЋ,
редован професор

арх. НИКОЛА МИЛАНОВИЋ,
асистент

НИКОЛА ПОПОВИЋ,
демонстратор

ДОРОТЕЈА БУБЊЕВИЋ
2021/1146

ПРОЈЕКАТ



Универзитет у Београду
Архитектонски факултет
ПРОСТОР И ОБЛИК

школска година 2021/2022
СТУДИЈСКА ЦЕЛИНА 000

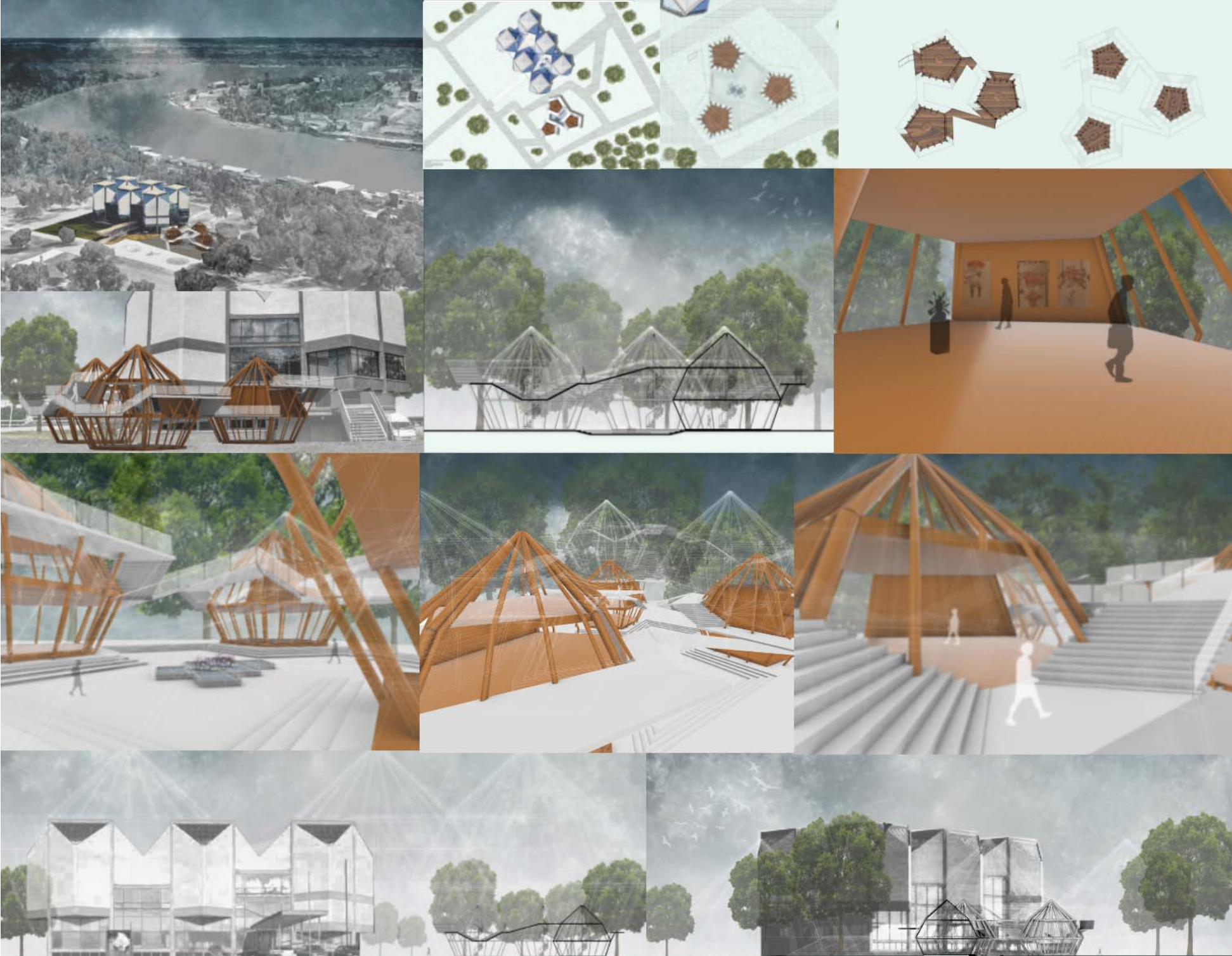

ТЕМА СТУДИЈА:
ПАВИЉОН

НАСТАВНИК:

др/мр/арх. ИВАН РАШКОВИЋ,
професор

др/мр/арх.
НИКОЛА МИЛАНОВИЋ,
асистент

Б.арх/М.арх НИКОЛА ПОПОВИЋ,
демонстратор

Б.арх/М.арх УРОШ ДРАГОВИЋ,
демонстратор

НЕВЕНА ЈОКСИЋ
2021/11013

ПРОЈЕКАТ 000xx



Универзитет у Београду
Архитектонски факултет
ОСНОВНЕ АКАДЕМСКЕ СТУДИЈЕ
АРХИТЕКТУРЕ

школска година 2021/2022
СТУДИЈСКА ЦЕЛИНА СО1

ПРОСТОРНИ АМБИЈЕНТИ

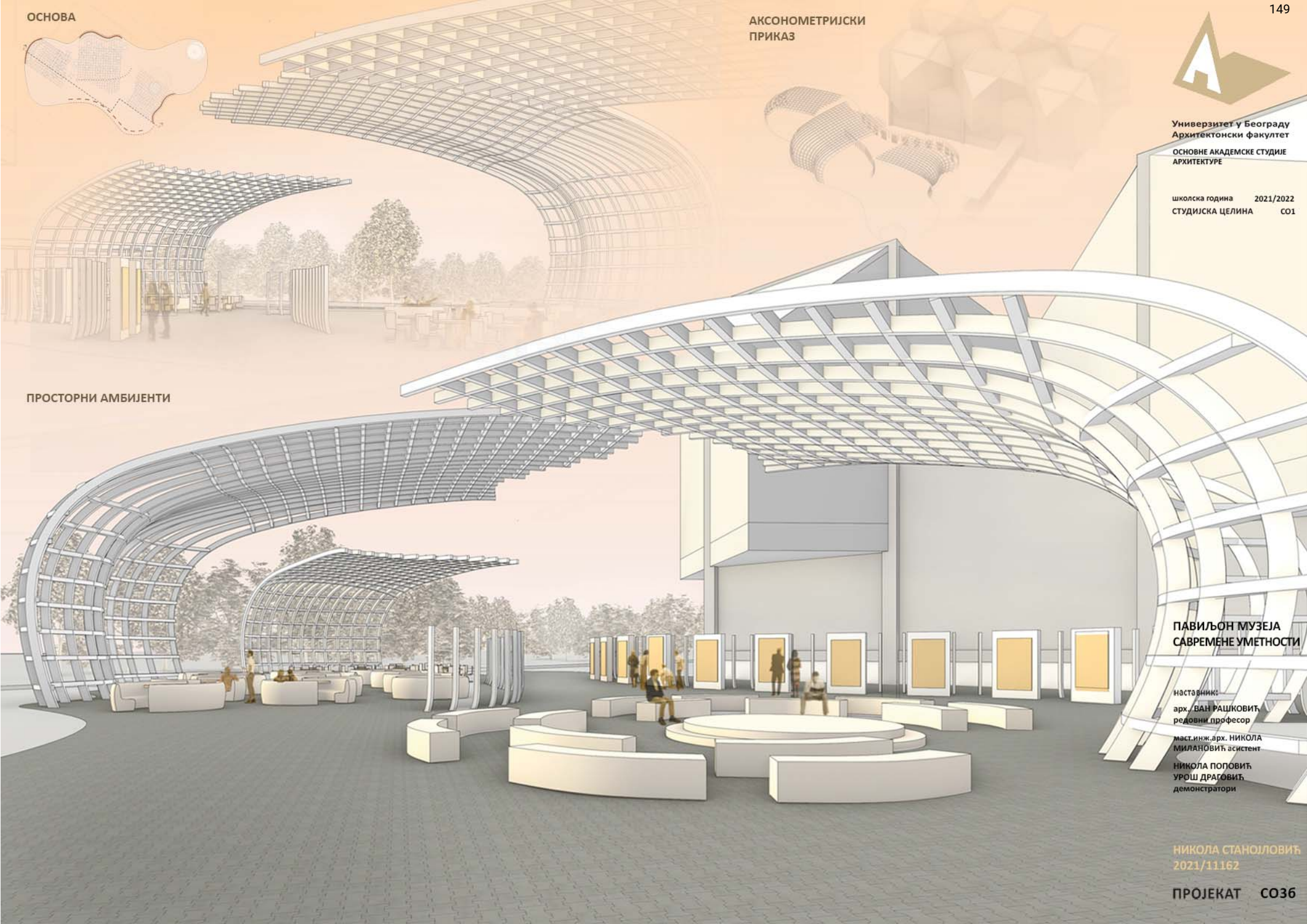

ПАВИЉОН МУЗЕЈА
САВРЕМЕНЕ УМЕТНОСТИ

наставник:
арх. ВАН РАШКОВИЋ,
редовни професор
маст. инж. арх. НИКОЛА
МИЛАНОВИЋ, асистент
НИКОЛА ПОПОВИЋ,
УРОШ ДРАГОВИЋ,
демонстратори

НИКОЛА СТАНОЈЛОВИЋ
2021/11.162

ПРОЈЕКАТ СО36

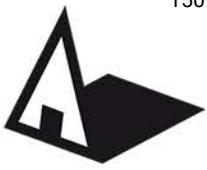

Универзитет у Београду
Архитектонски факултет
ОСНОВНЕ АКАДЕМСКЕ СТУДИЈЕ
2021/2022

школска година 2021/2022
СТУДИЈСКА ЦЕЛИНА С01

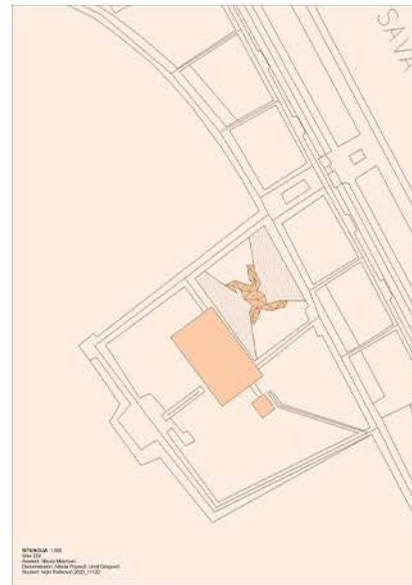
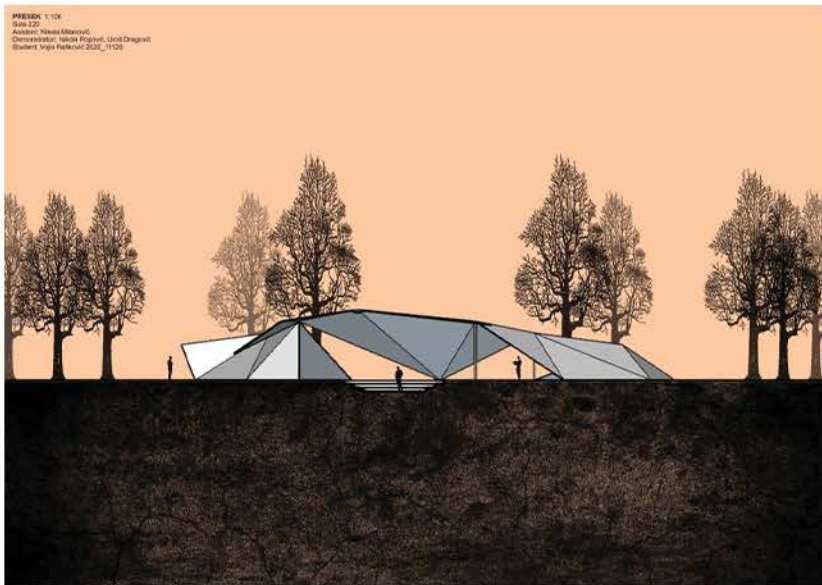
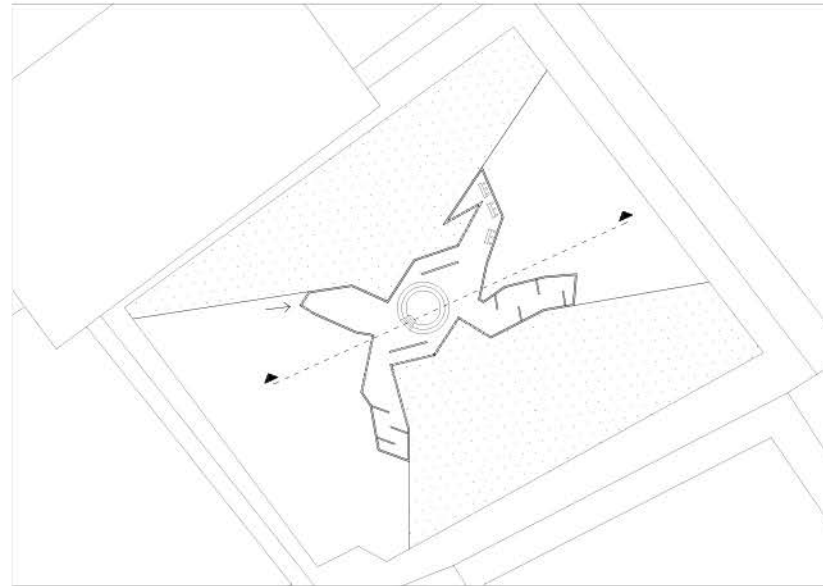
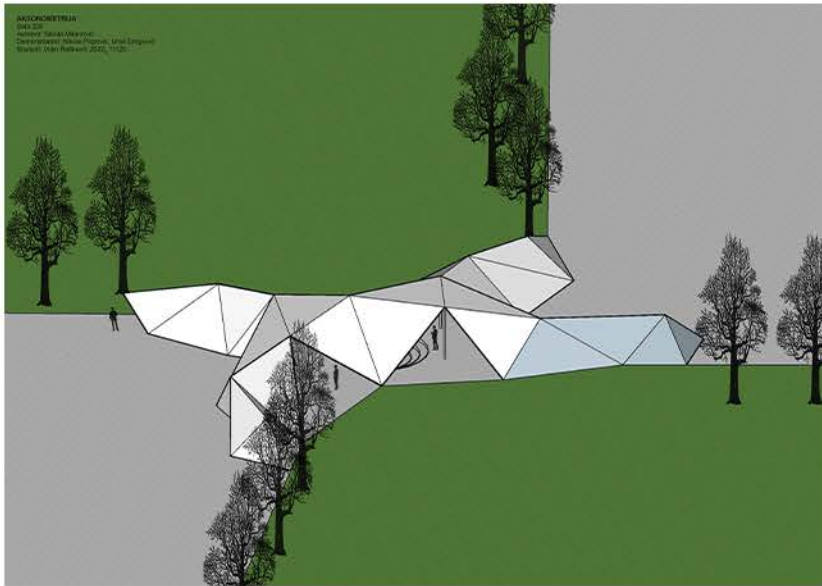

ПАВИЉОН

наставник:
др ИВАН РАШКОВИЋ,
руководилац предмета
арх. НИКОЛА МИЛОВАНОВИЋ,
асистент
НИКОЛА ПОПОВИЋ и УРОШ
ДРАГОВИЋ,
демонстратори

ВОЈИН РАШКОВИЋ
2020_11120

ПРОЈЕКАТ С01



Универзитет у Београду
Архитектонски факултет

ИНТЕГРИСАНЕ АКАДЕМСКЕ
СТУДИЈЕ АРХИТЕКТУРА (ИАСА)

школска година 2021/2022
СТУДИЈСКА ЦЕЛИНА С01

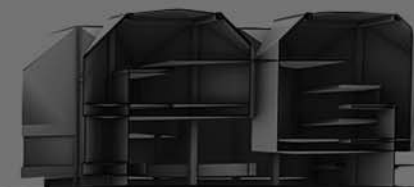

ПРЕСЕК

СТРУКТУРА ПРОСТОРА ПАВИЉОН

наставник:

арх. ИВАН РАШКОВИЋ,
редовни професор

др МИЛА МОСИЛОВИЋ,
асистент

ИРЕНА БЕРИША,
МАРКО ЧЕКАНОВИЋ
демонстратори

МИЛИЦА МАРКОВИЋ
2021/12020

ПРОЈЕКАТ

ОСНОВА ОБЈЕКТА

КАДАР ИЗ МОДЕЛА

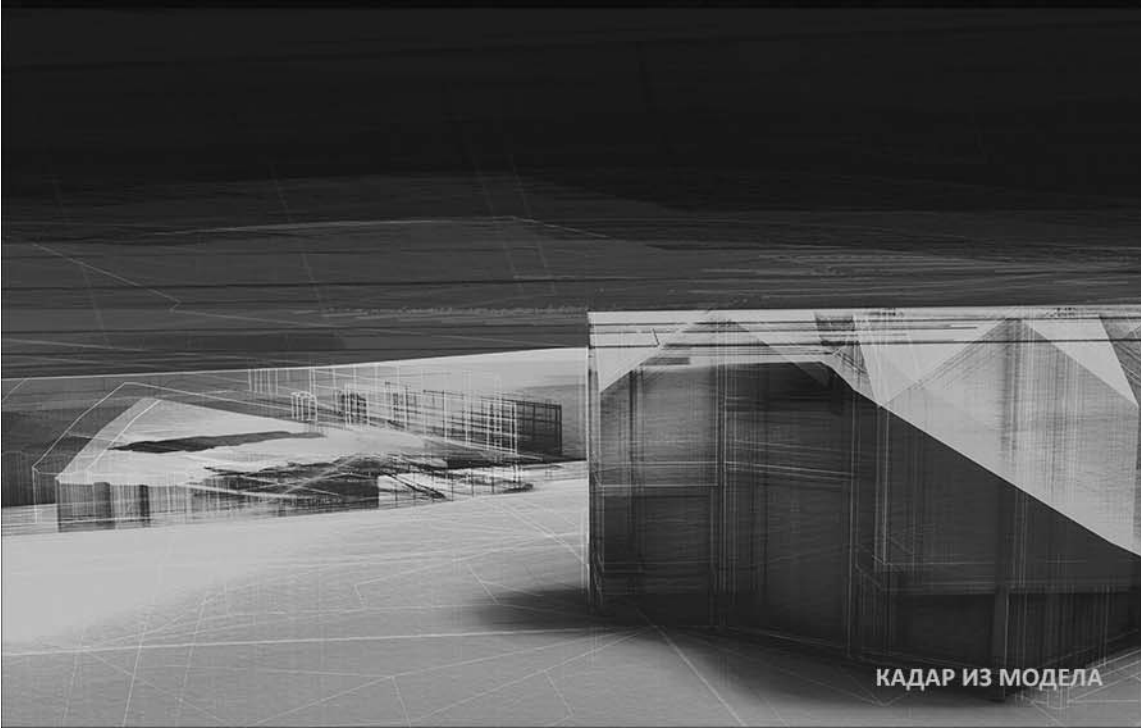



Универзитет у Београду
Архитектонски факултет

ОСНОВНЕ АКАДЕМСКЕ СТУДИЈЕ
АРХИТЕКТУРА(ОАСА)

школска година 2021/2022
СТУДИЈСКА ЦЕЛИНА С01

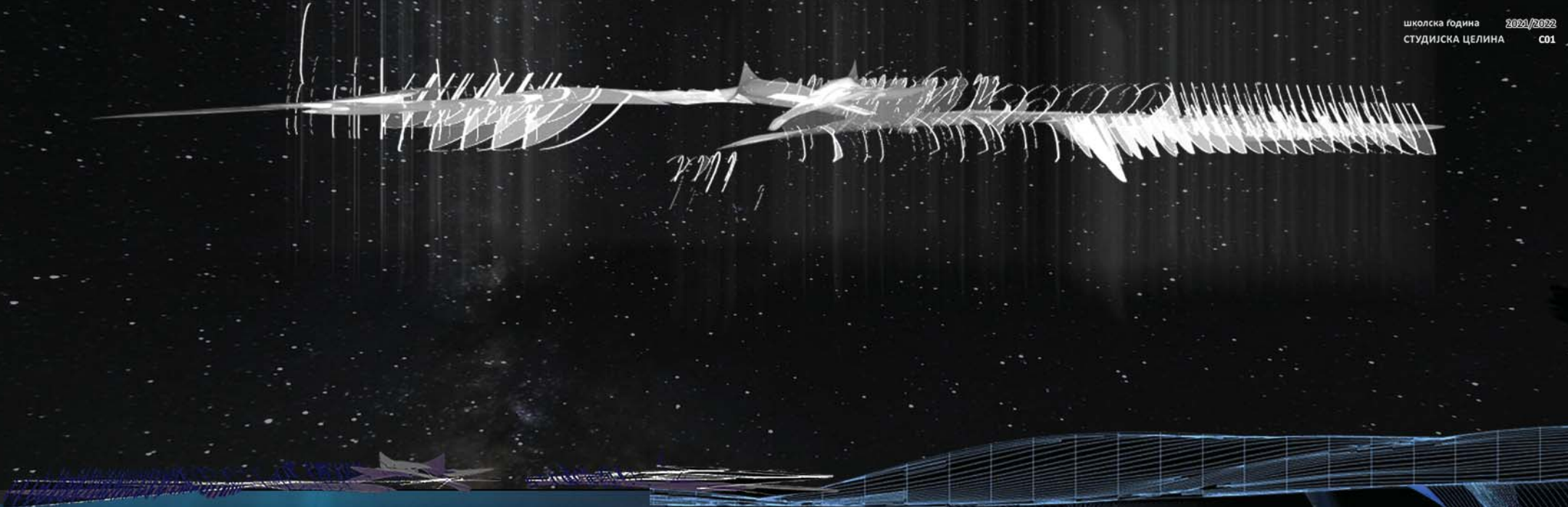

ПАВИЉОН МУЗЕЈА
САВРЕМЕНИХ УМЕТНОСТИ

наставник:
др Иван Рашковић

др Мила Мојсиловић,
асистент

Ивана Бериша, Марко Чекановић
демонстратори

МИНА СТОЈАНОВИЋ
2021/11154

ПРОЈЕКАТ



Универзитет у Београду
Архитектонски факултет
ОСНОВНЕ АКАДЕМСКЕ СТУДИЈЕ
АРХИТЕКТУРА

школска година 2021/2022
СТУДИЈСКА ЦЕЛИНА 0А121

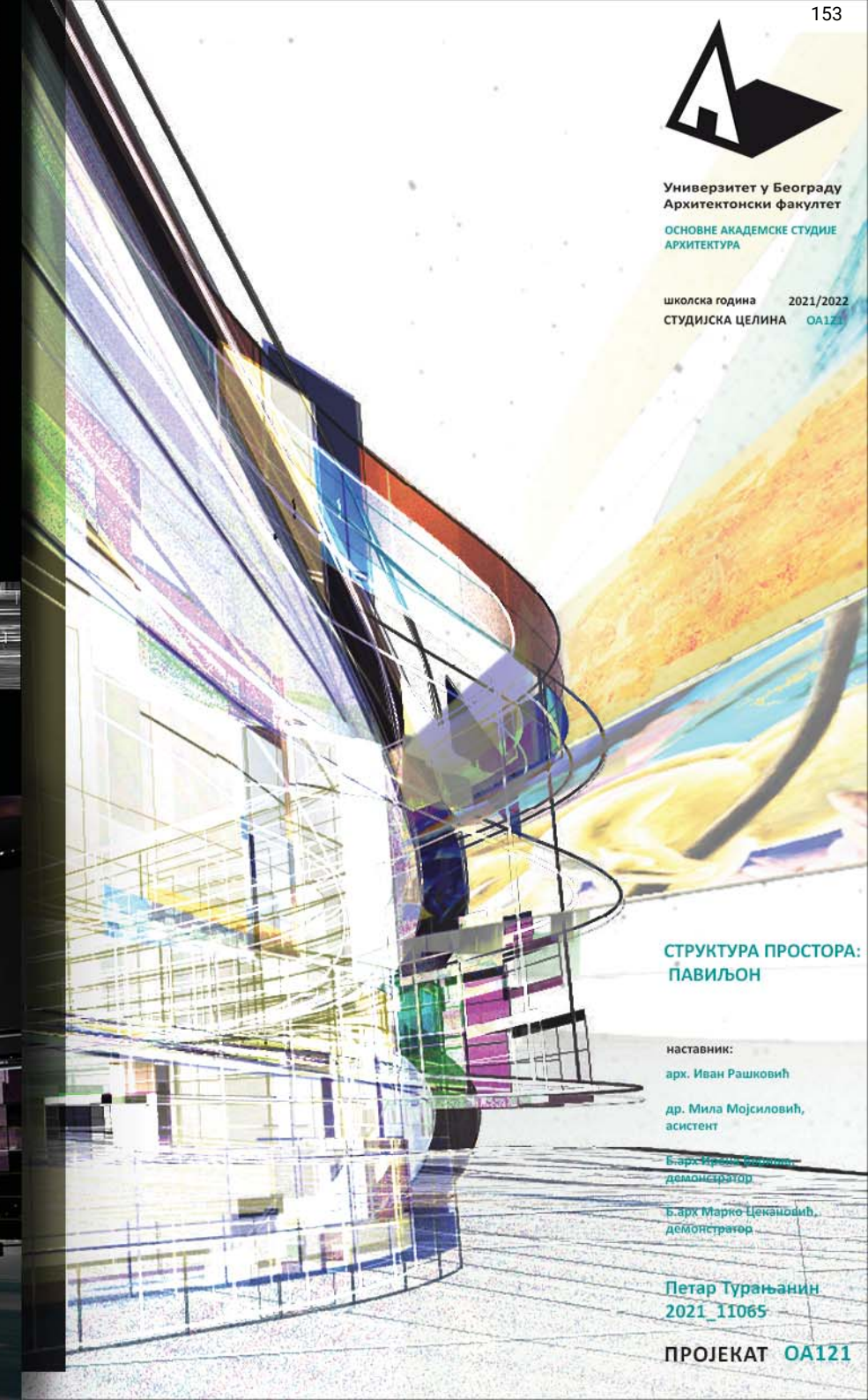
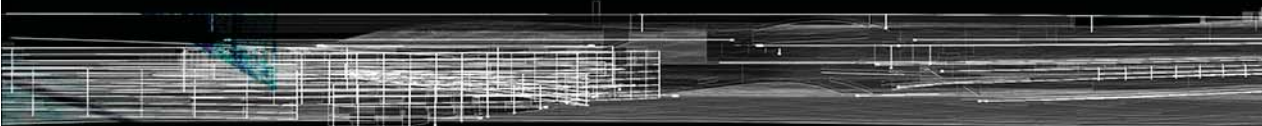
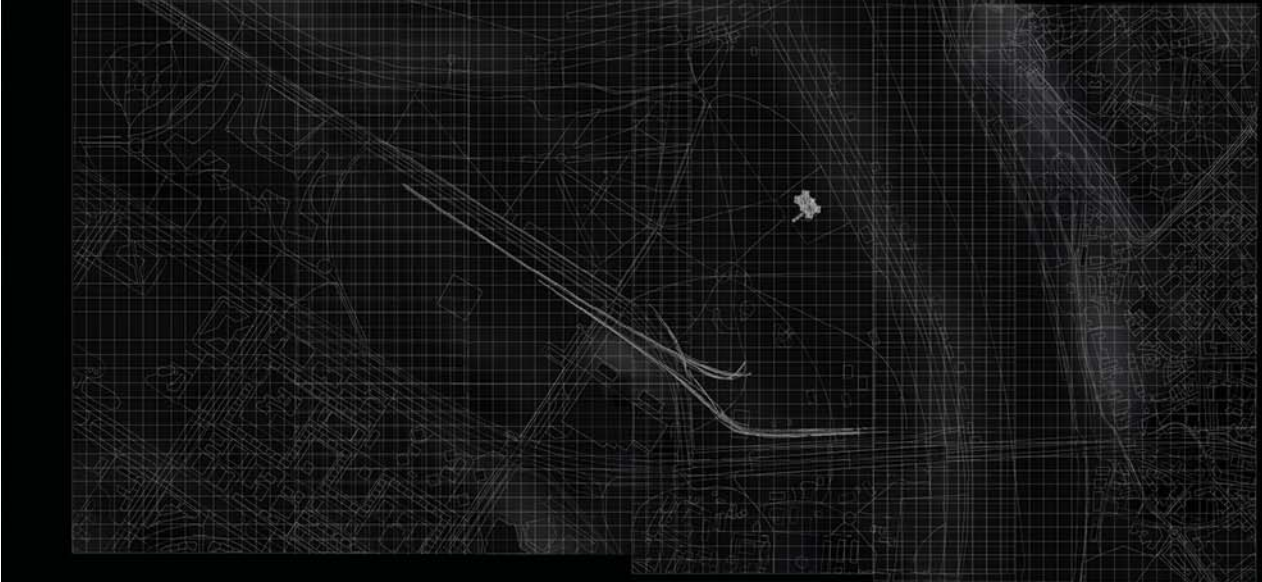

СТРУКТУРА ПРОСТОРА: ПАВИЉОН

наставник:

арх. Иван Рашковић

др. Мила Мојсиловић,
асистент

Б. арх. Ивана Рашковић,
демонстратор

Б. арх. Марко Цекановић,
демонстратор

Петар Турањанин
2021_11065

ПРОЈЕКАТ 0А121



Универзитет у Београду
Архитектонски факултет
ИАС Архитектура (ИАСА)

школска година 2021/2022
СТУДИЈСКА ЦЕЛИНА 000

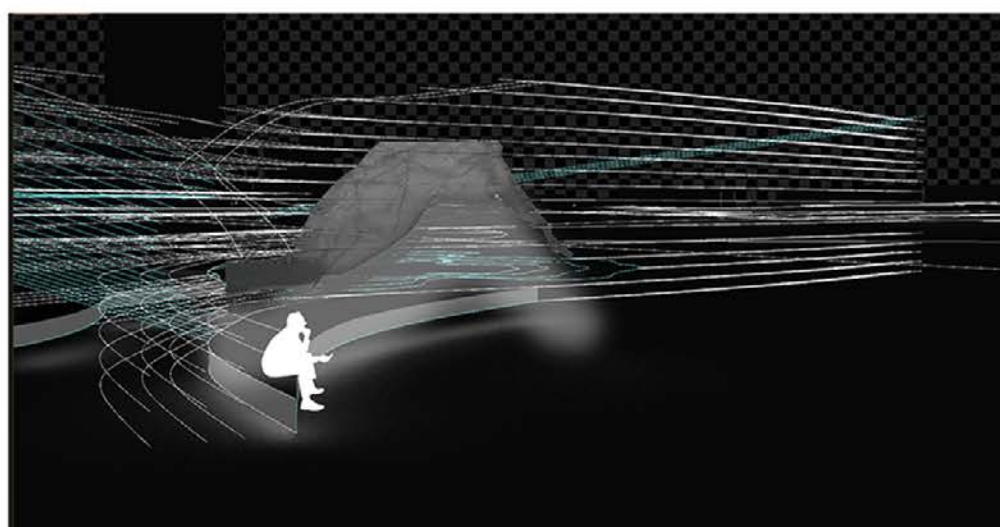
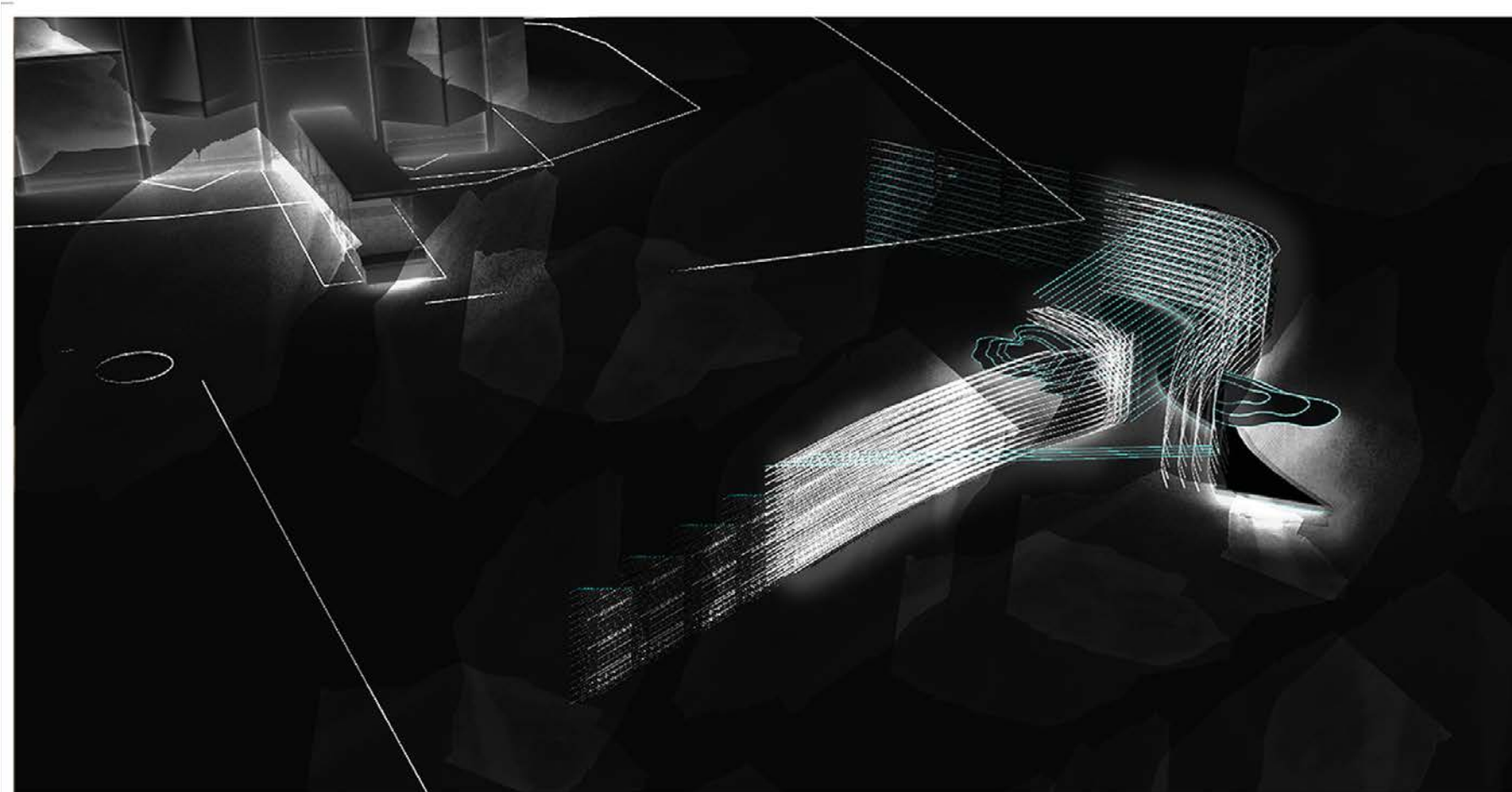

наставник:

проф. Иван Рашковић

асис. др Мила Мојсиловић

Ирена Бериша, демонстратор

ТИЈАНА ТОМИЋ
12053_2021

ПРОЈЕКАТ 000xx



Универзитет у Београду
Архитектонски факултет
ИНТЕГРИСАНЕ АКАДЕМСКЕ СТУДИЈЕ
АРХИТЕКТУРЕ
(ИАСА)

школска година 2021/2022
СТУДИЈСКА ЦЕЛИНА 000



Амбијент-монтажа

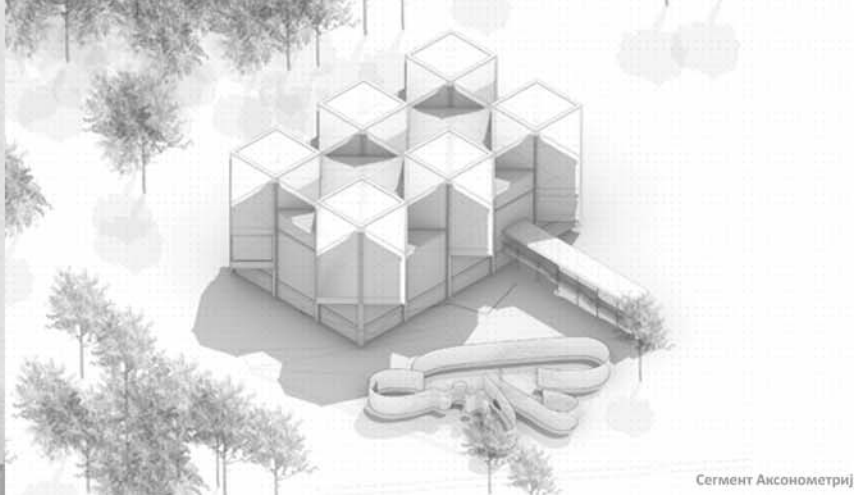

Сегмент Аксонометрија



План основе павиљона

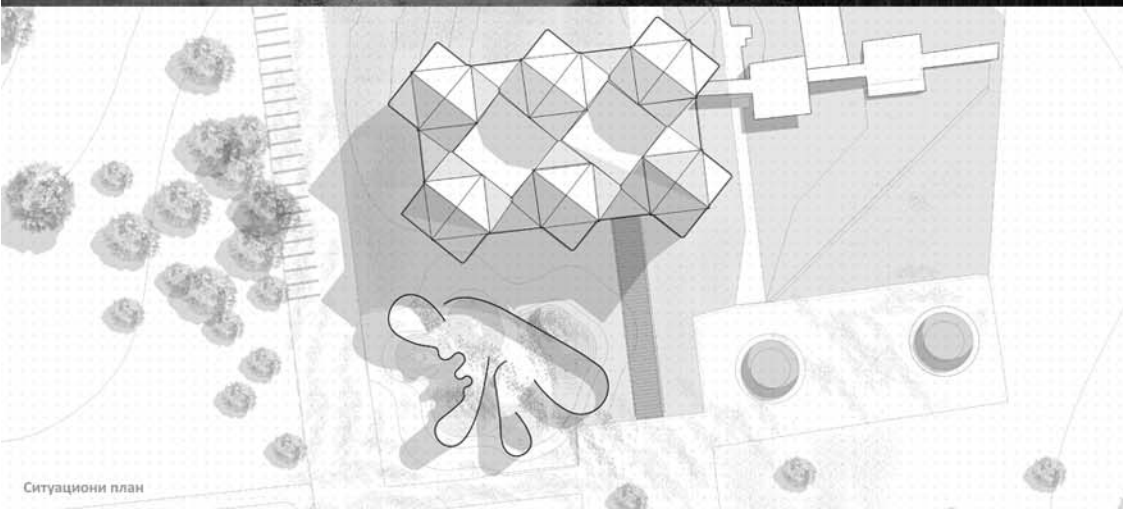

Ситуациони план



Амбијент-монтажа

ПРОМЕНЉИВИ ПРОСТОР: ПАВИЉОН

наставник:

арх. Иван Рашковић,
професор

арх. Ђорђе Булајић,
асистент

арх Софија Спаић,
демонстратор
арх Јована Стакић,
демонстратор

Ахмед Камберовић
2021/12034

ПРОЈЕКАТ 00003



Универзитет у Београду
Архитектонски факултет
ОСНОВНЕ АКАДЕМСКЕ СТУДИЈЕ
АРХИТЕКТУРА

школска година 2021/2022
СТУДИЈСКА ЦЕЛИНА С01

ПАВИЉОН

наставник:

арх. Иван Рашковић,
професор

арх. Соња Дедић,
асистент

Б. арх Вања Кнежевић,
Александра Радовановић
демонстратор

Алексија Милошевић
2021/11032

АМБИЈЕНТ

ПРОЈЕКАТ М01А



Универзитет у Београду
Архитектонски факултет
ИНТЕГРИСАНЕ ОСНОВНЕ И МАСТЕР
АКАДЕМСКЕ СТУДИЈЕ АРХИТЕКТУРЕ

школска година 2021/2022
СТУДИЈСКА ЦЕЛИНА 000



амбијент
амбијент

пресек ситуације

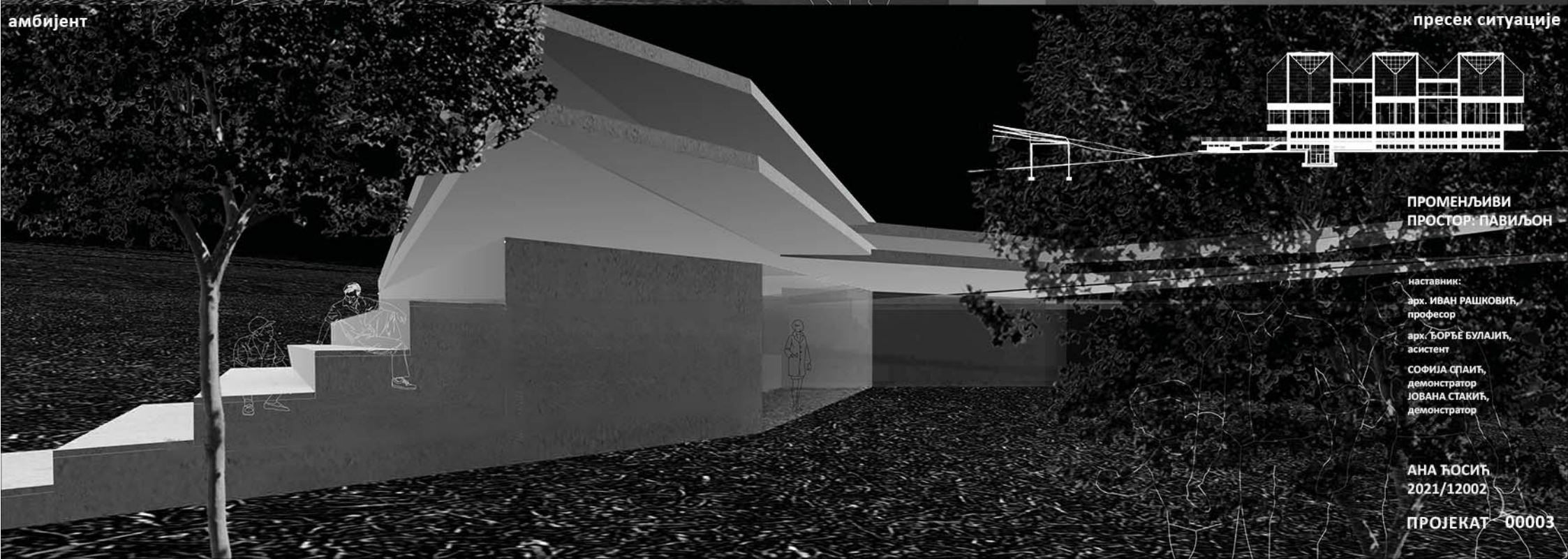

ПРОМЕНЉИВИ
ПРОСТОР: ПАВИЉОН

наставник:
арх. ИВАН РАШКОВИЋ,
професор
арх. БОРЉЕ БУЛАЈИЋ,
асистент
СОФИЈА СПАИЋ,
демонстратор
ЈОВАНА СТАКИЋ,
демонстратор

АНА ЋОСИЋ
2021/12002

ПРОЈЕКАТ 00003



Универзитет у Београду
Архитектонски факултет

ОСНОВНЕ И ИНТЕГРИСАНЕ
АКАДЕМСКЕ СТУДИЈЕ
АРХИТЕКТУРА

школска година 2021/2022
СТУДИЈСКА ЦЕЛИНА ПиО



ПАВИЉОН

НАСТАВНИК:

арх. Иван Рашковић, професор

др. Ана Зорић, асистент

Лара Кнежевић,
демонстратор

АНА ПОПОВИЋ
2021/12055

ПРОЈЕКАТ ПиО

МОНТАЖА



Универзитет у Београду
Архитектонски факултет

ОСНОВНЕ АКАДЕМСКЕ СТУДИЈЕ
АРХИТЕКТУРА

школска година 2021/2022
СТУДИЈСКА ЦЕЛИНА С01

ПАВИЉОН

наставник:

др ИВАН РАШКОВИЋ,
проф.

арх. СОЊА ДЕДИЋ,
асистент

Б. арх ВАЊА КНЕЖЕВИЋ,
АЛЕКСАНДРА РАДОВАНОВИЋ,
демонстратор

АНА СИМИЋ
2021/11120

ПРОЈЕКАТ МО1А

макета

макроситуација



Универзитет у Београду
Архитектонски факултет
НАЧИН И ОБЛИК

школска година 2021/2022
СТУДИЈСКА ЦЕЛИНА 000

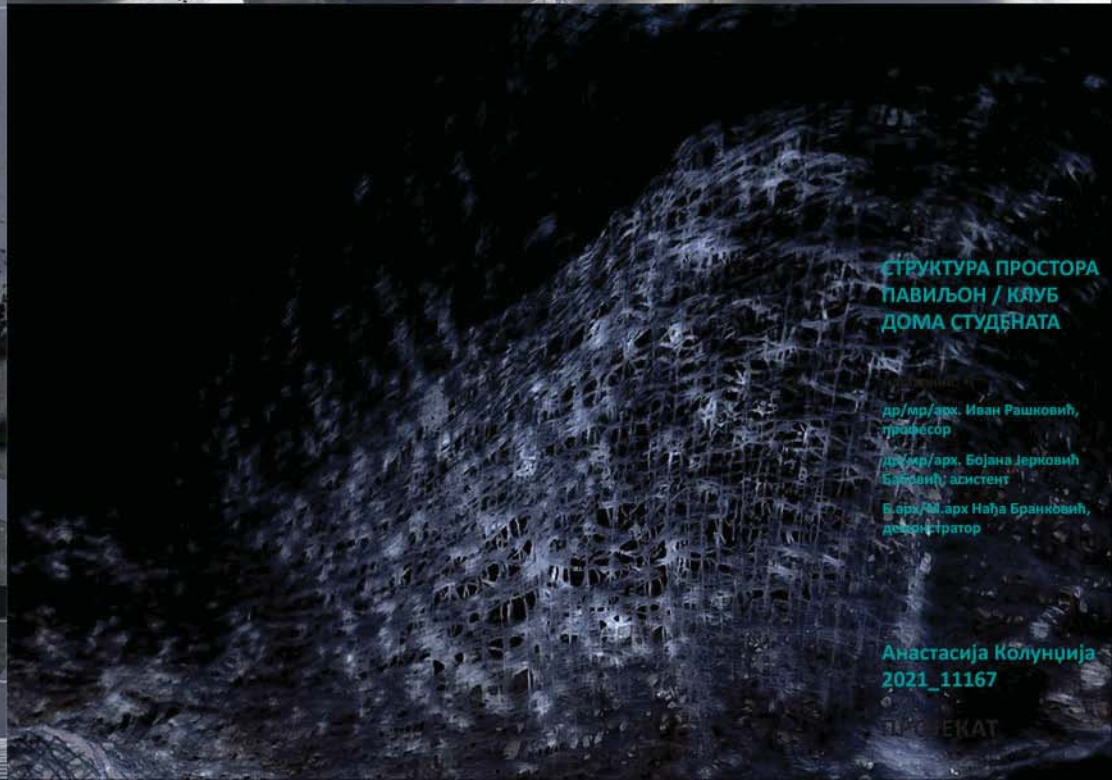
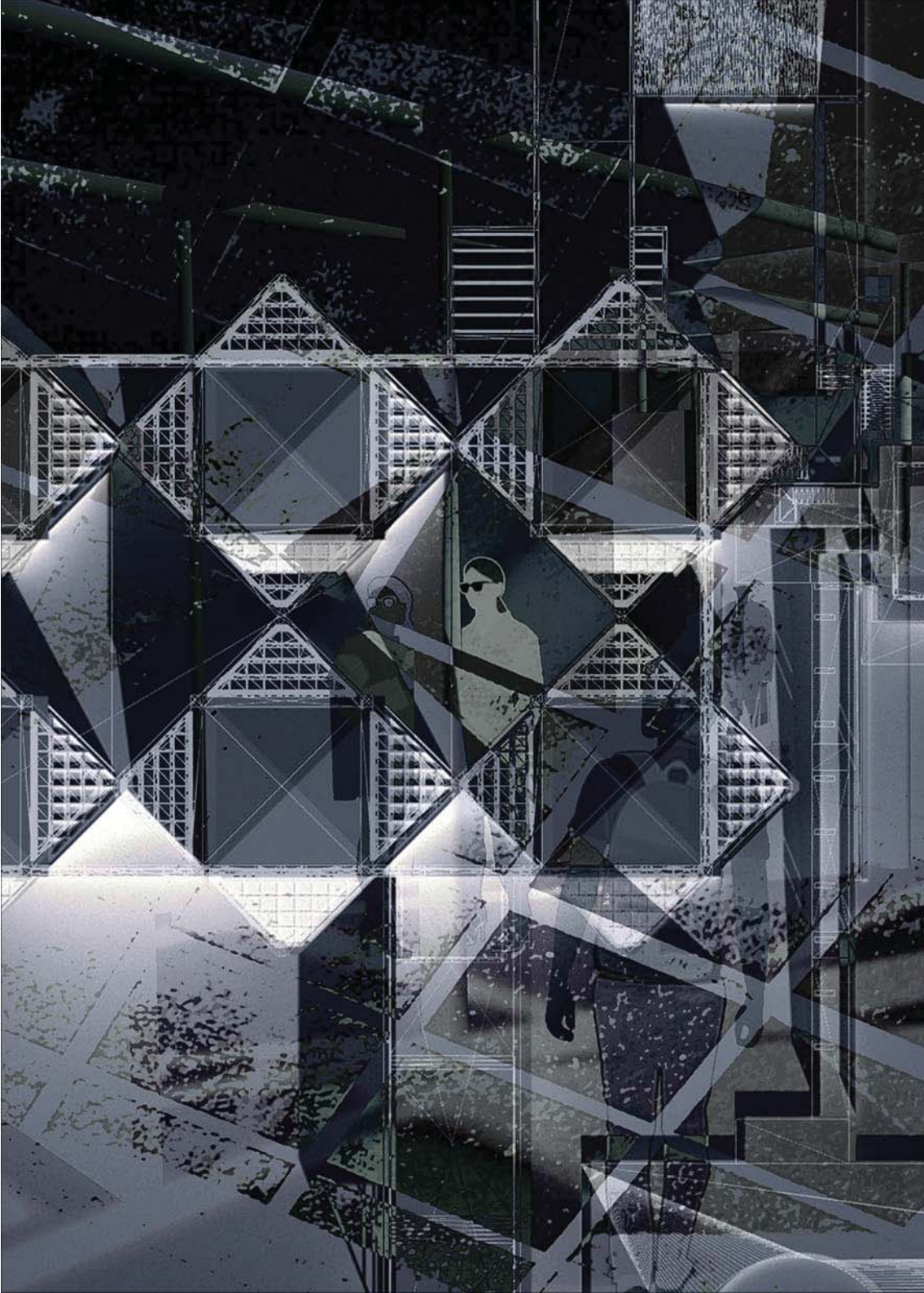

СТРУКТУРА ПРОСТОРА
ПАВИЉОН / КЛУБ
ДОМА СТУДЕНАТА

др/вр/арх. Иван Рашковић,
професор
доц/вр/арх. Бојана Јерковић
Бабалић, асистент
вр/арх/вр. арх Нађа Бранковић,
дефинитиватор

Анастасија Колунџија
2021_11167

ТИТУЛ ЕКАТ



Универзитет у Београду
Архитектонски факултет

ОСНОВНЕ АКАДЕМСКЕ СТУДИЈЕ
АРХИТЕКТУРА
школска година 2021/2022
СТУДИЈСКА ЦЕЛИНА
ПРОСТОР И ОБЛИК

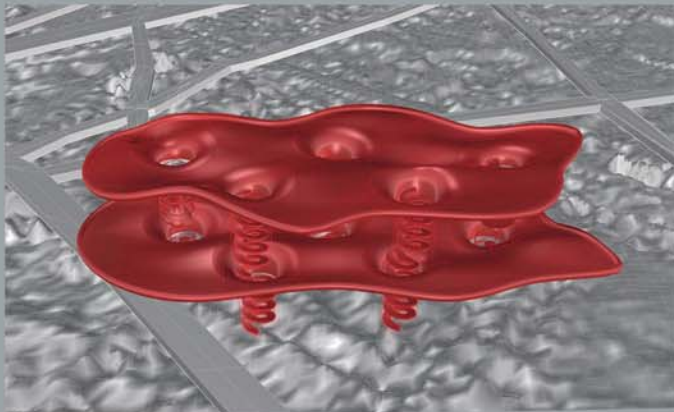

3D

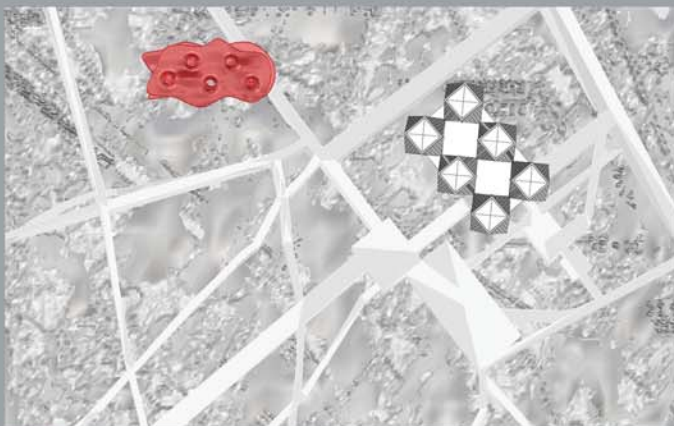

Ситуација

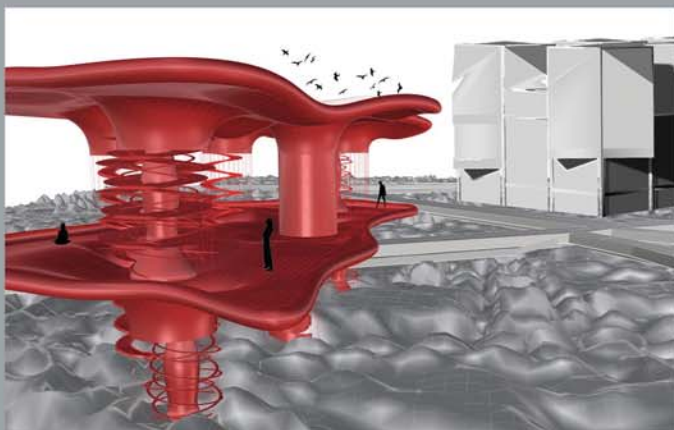

Амбијент



Амбијент



Изглед

ПАВИЉОН
МУЗЕЈА
САВРЕМЕНИХ
УМЕТНОСТИ

наставник:
арх. Иван Рашковић,
редовни професор

Ментор: мастр. инж. арх.
Дејан Тодоровић, асистент

Демонстратор: инж. арх.
Филип Поповић

АНЂЕЛИНА
СТОЈИЉКОВИЋ
2021/11138

ПРОЈЕКАТ



Универзитет у Београду
Архитектонски факултет

ОСНОВНЕ АКАДЕМСКЕ СТУДИЈЕ
АРХИТЕКТУРА
школска година 2021/2022
СТУДИЈСКА ЦЕЛИНА
ПРОСТОР И ОБЛИК

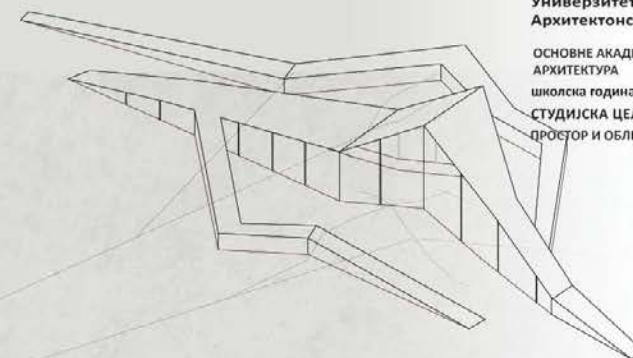
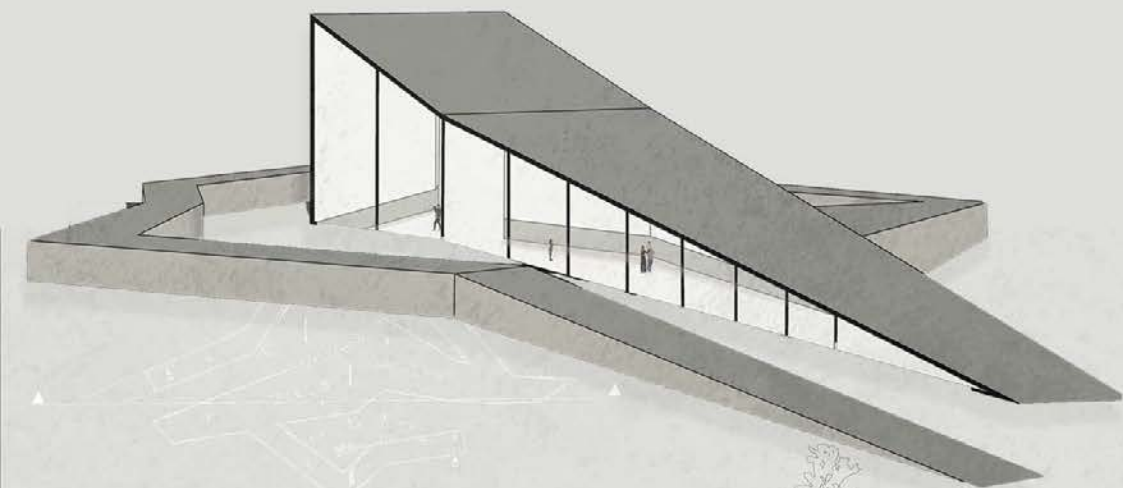

+ 9.15
+ 4.20
+ 2.10
± 0.00

ИЗЛОЖБЕНИ ПАВИЉОН

наставник:

арх. Иван Рашковић, редовни
професор
маст.инж.арх. Дејан Тодоровић,
асистент
инж.арх. Филип Поповић,
демонстратор

АЊА БАЈИЋ
2021/11083

ПРОЈЕКАТ ПИО



Универзитет у Београду
Архитектонски факултет

ПРОСТОР И ОБЛИК

школска година 2021/2022
СТУДИЈСКА ЦЕЛИНА 000

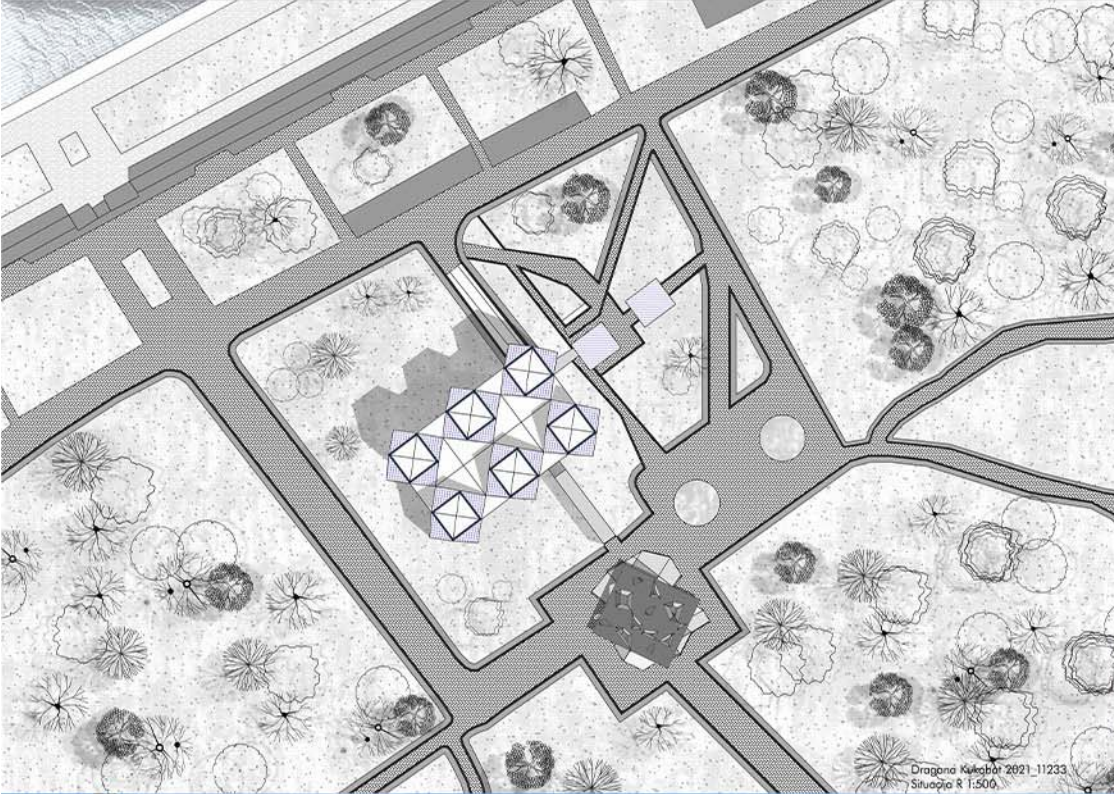

Dragana Kukobat 2021/11233
Situacija R 1:500

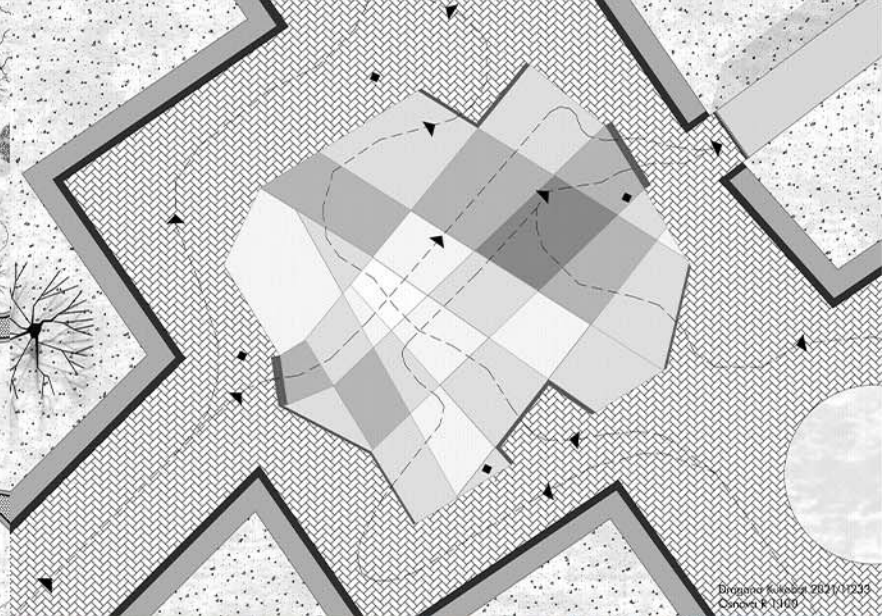

Dragana Kukobat 2021/11233
Секција R 1:100

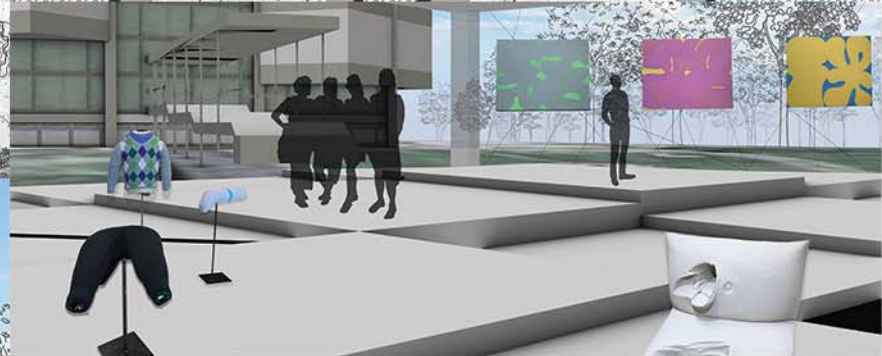

Dragana Kukobat 2021/11233
Izgledi

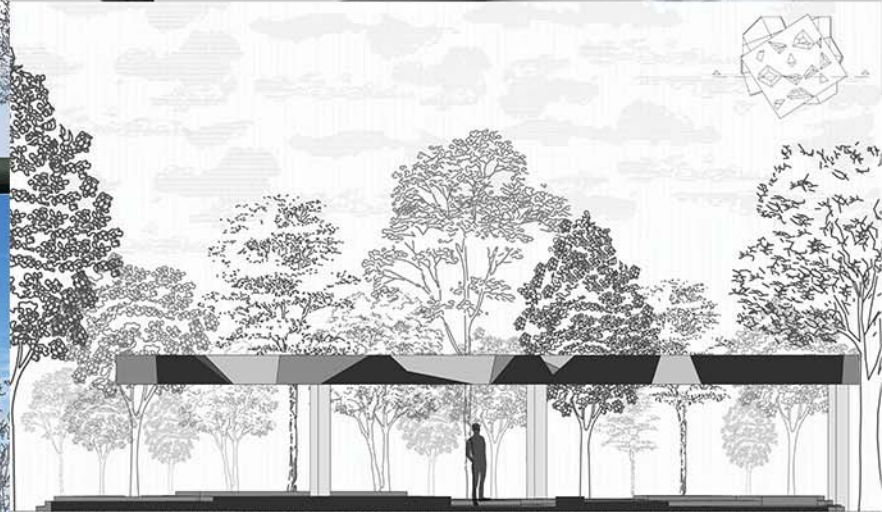

Dragana Kukobat 2021/11233
Пресек R 1:50

ПРОМЕНЉИВИ
ПРОСТОР: ПАВИЉОН

НАСТАВНИК:

арх. Иван Рашковић,
професор

арх. Ђорђе Булајић,
асистент

арх Софија Спаић,
демонстратор

арх Јована Стакић,
демонстратор

ДРАГАНА КУКОБАТ
2021/11233

ПРОЈЕКАТ 00003



Универзитет у Београду
Архитектонски факултет

ОСНОВНЕ И ИНТЕГРИСАНЕ
АКАДЕМСКЕ СТУДИЈЕ
АРХИТЕКТУРА

школска година 2021/2022
СТУДИЈСКА ЦЕЛИНА ПИО



ПАВИЉОН

наставник:

арх. Иван Рашковић, професор

др. Ана Зорић, асистент

Лара Кнежевић, демонстратор

ЕМИЛИЈА МОМИРОВИЋ
2021/12056

ПРОЈЕКАТ ПИО



Универзитет у Београду
Архитектонски факултет
ОСНОВНЕ АКАДЕМСКЕ СТУДИЈЕ
АРХИТЕКТУРА

Шкољска година 2021/2022
СТУДИЈСКА ЦЕЛИНА ПИО

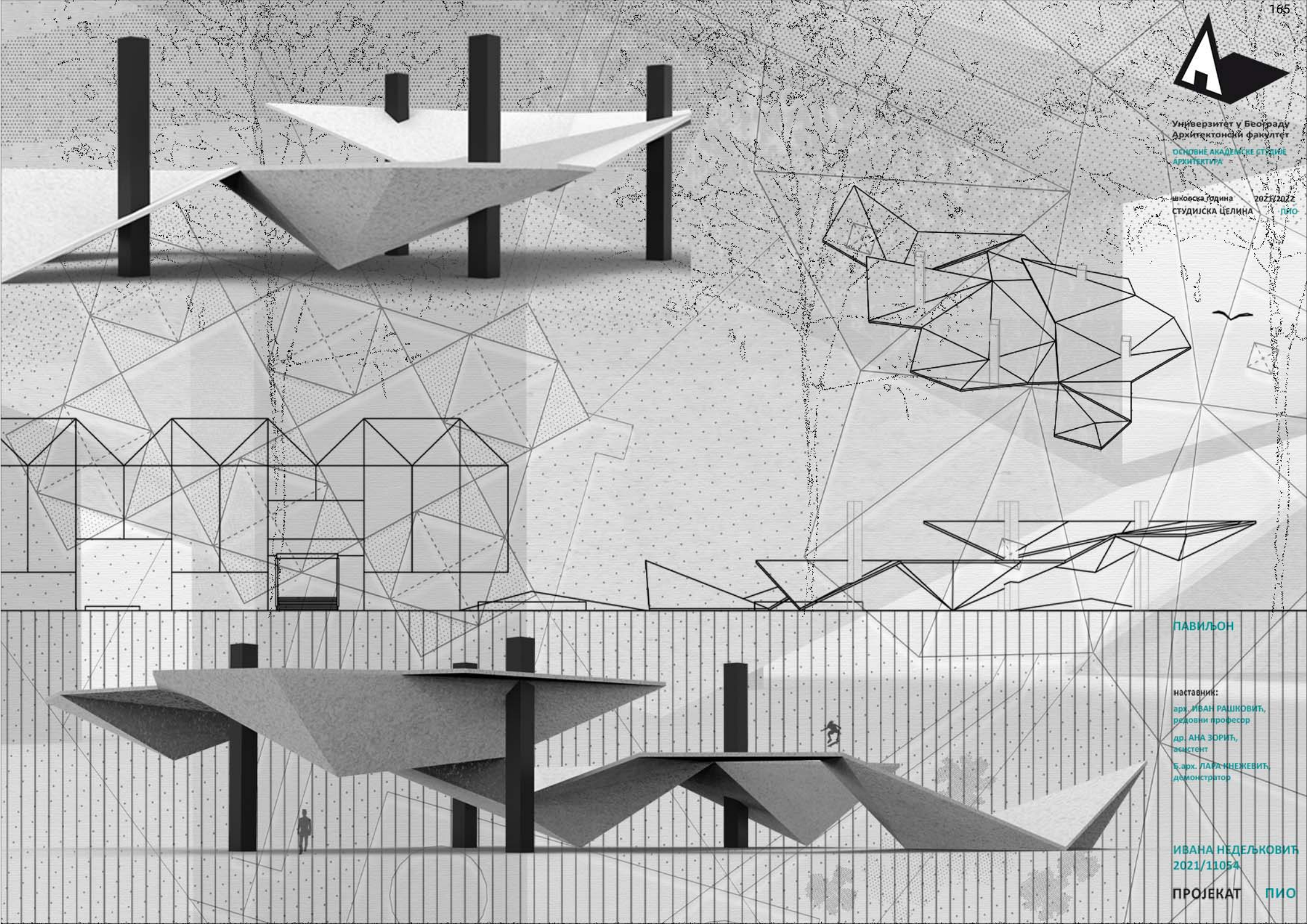

ПАВИЉОН

наставник:
арх. ИВАН РАШКОВИЋ,
редовни професор
др. АНА ЗОРИЋ,
асистент
Б. арх. ЛАРА КНЕЖЕВИЋ,
демонстратор

ИВАНА НЕДЕЉКОВИЋ
2021/11054

ПРОЈЕКАТ ПИО



Универзитет у Београду
Архитектонски факултет
ПРОСТОР И ОБЛИК

школска година 2021/2022
СТУДИЈСКА ЦЕЛИНА

АНЕКС МУЗЕЈУ САВРЕМЕНИХ УМЕТНОСТИ

ЧЛАНОВИЦИ:

др ИВАН РАШКОВИЋ,
професор

др МИЛА МОЈСИЛОВИЋ,
асистент

Б. арх ИРЕНА БЕРИША, МАРКО
ЧЕКАНОВИЋ,
демонстратори

ЈАНА ВАЉАРЕВИЋ
2021/12054

ПРОЈЕКАТ 000xx

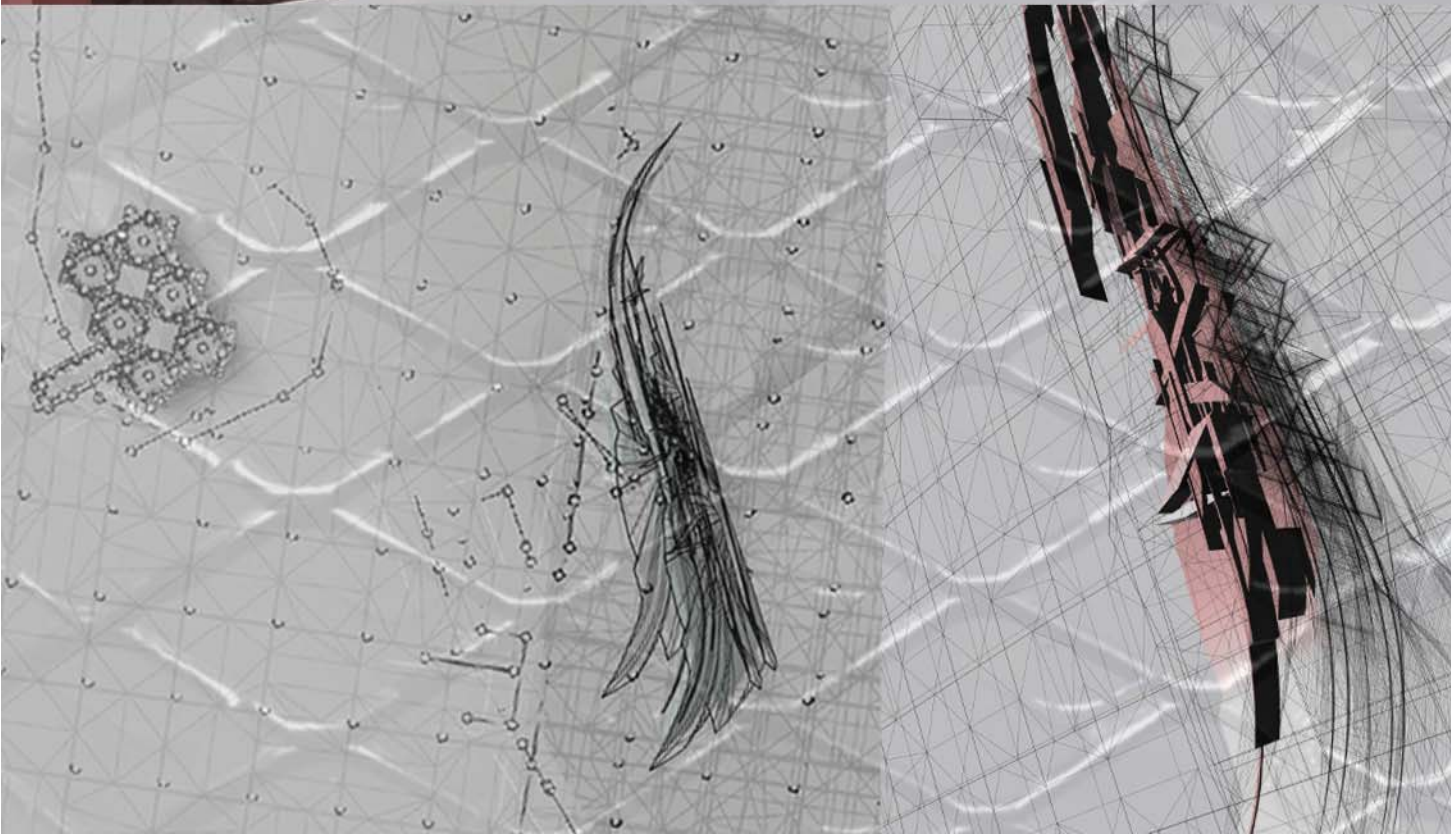
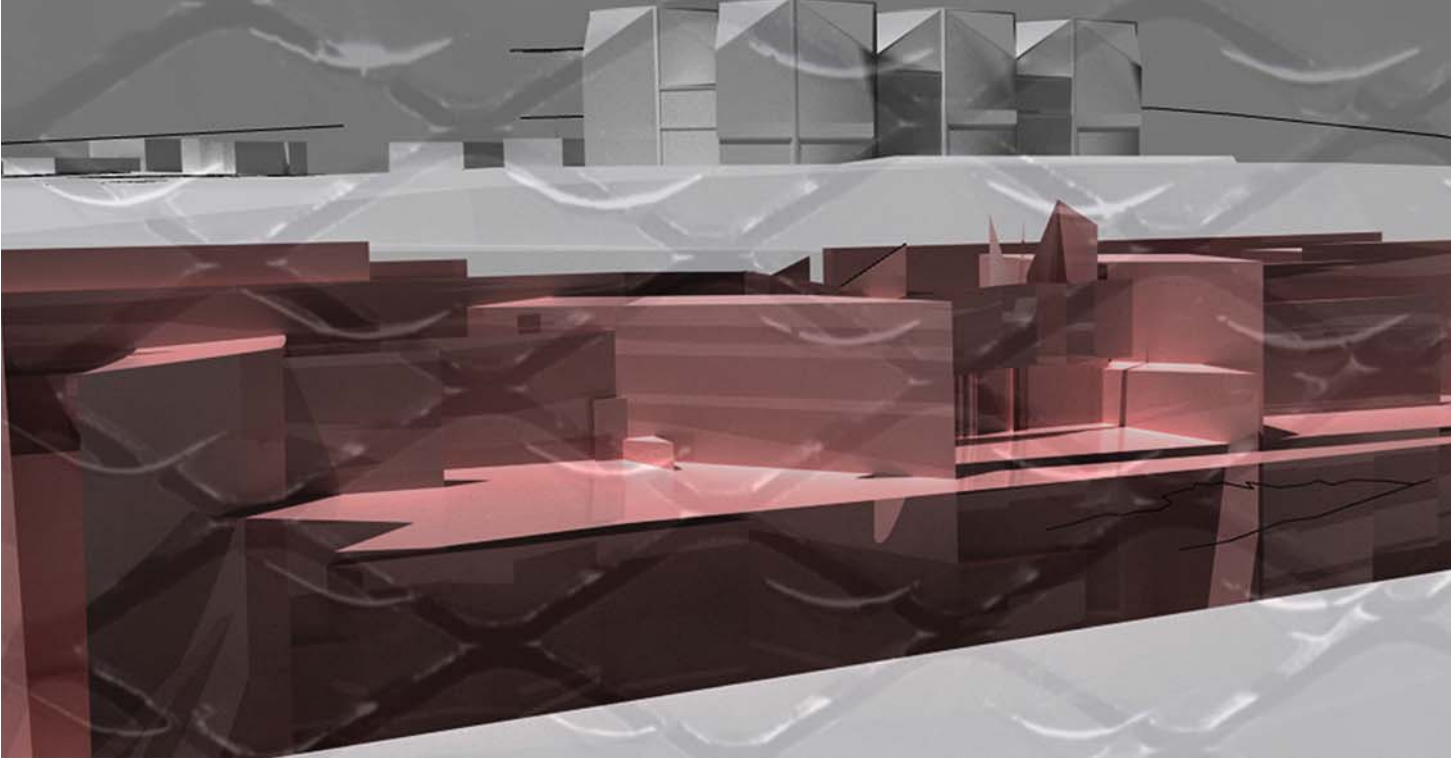



Универзитет у Београду
Архитектонски факултет
ИНТЕРИСАНЕ АКАДЕМСКЕ СТУДИЈЕ
АРХИТЕКТУРА

школска година 2021/2022
СТУДИЈСКА ЦЕЛИНА 000



АМБИЈЕНТ

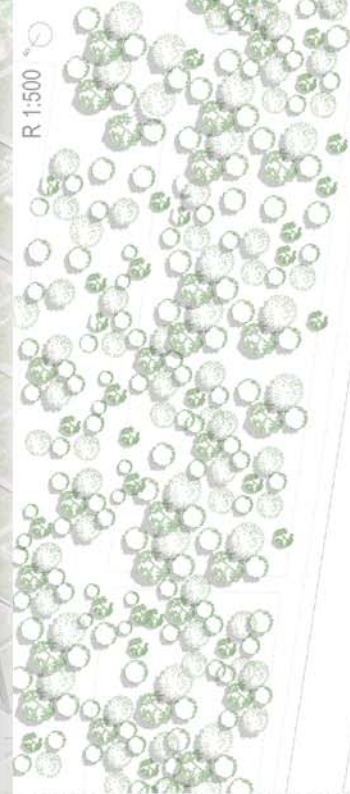

R 1:500

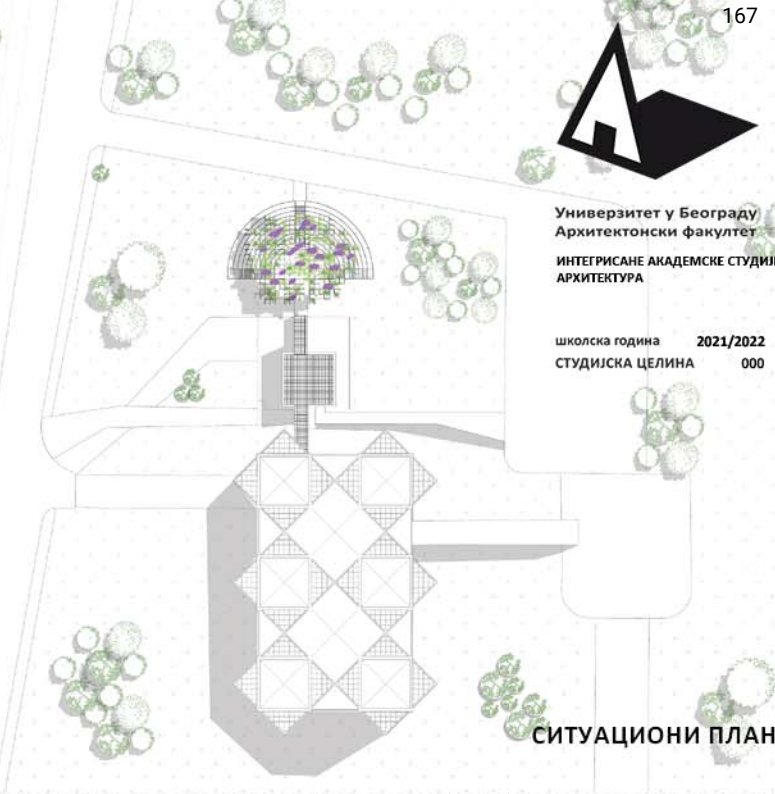

СИТУАЦИОНИ ПЛАН

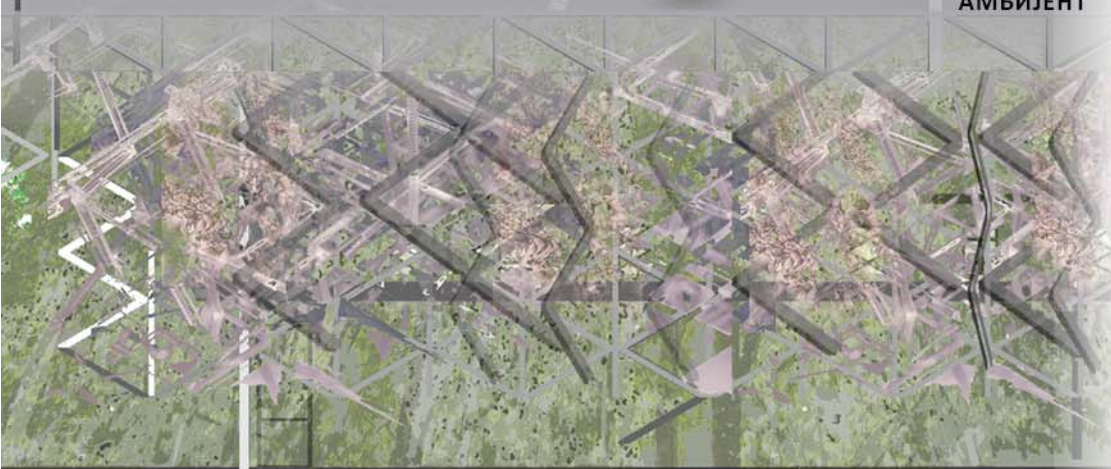

АМБИЈЕНТ

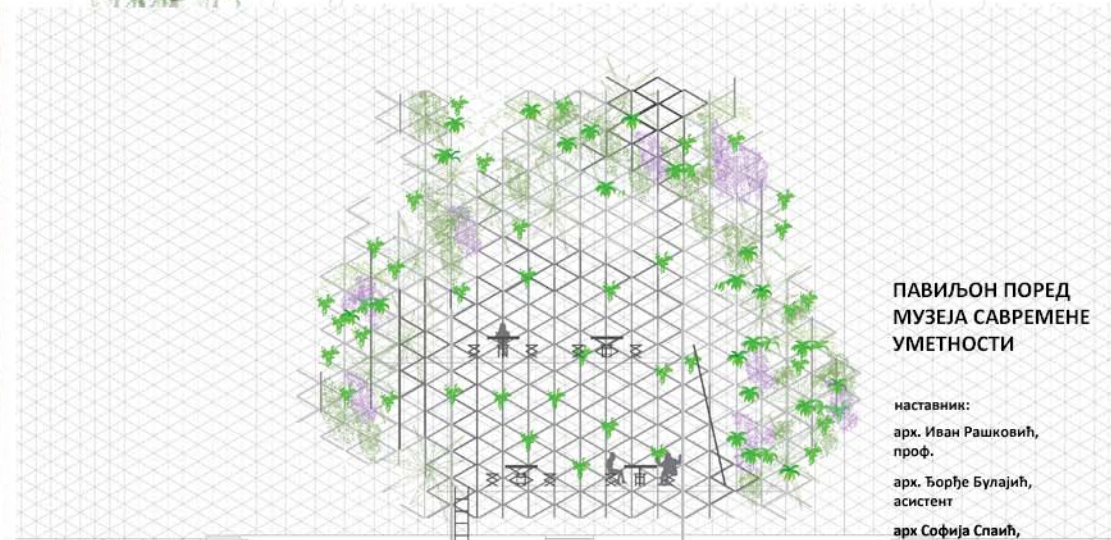

ПАВИЉОН ПОРЕД
МУЗЕЈА САВРЕМЕНЕ
УМЕТНОСТИ

наставник:
арх. Иван Рашковић,
проф.
арх. Борђе Булајић,
асистент
арх Софија Спаић,
демонстратор
арх Јована Стакић,
демонстратор

ЈЕЛЕНА ПЕЦАРСКИ
2021/12042

ПРОЈЕКАТ 00003

ПРЕСЕК



Универзитет у Београду
Архитектонски факултет
ПРОСТОР И ОБЛИК

школска година 2021/2022
СТУДИЈСКА ЦЕЛИНА ПИО С016

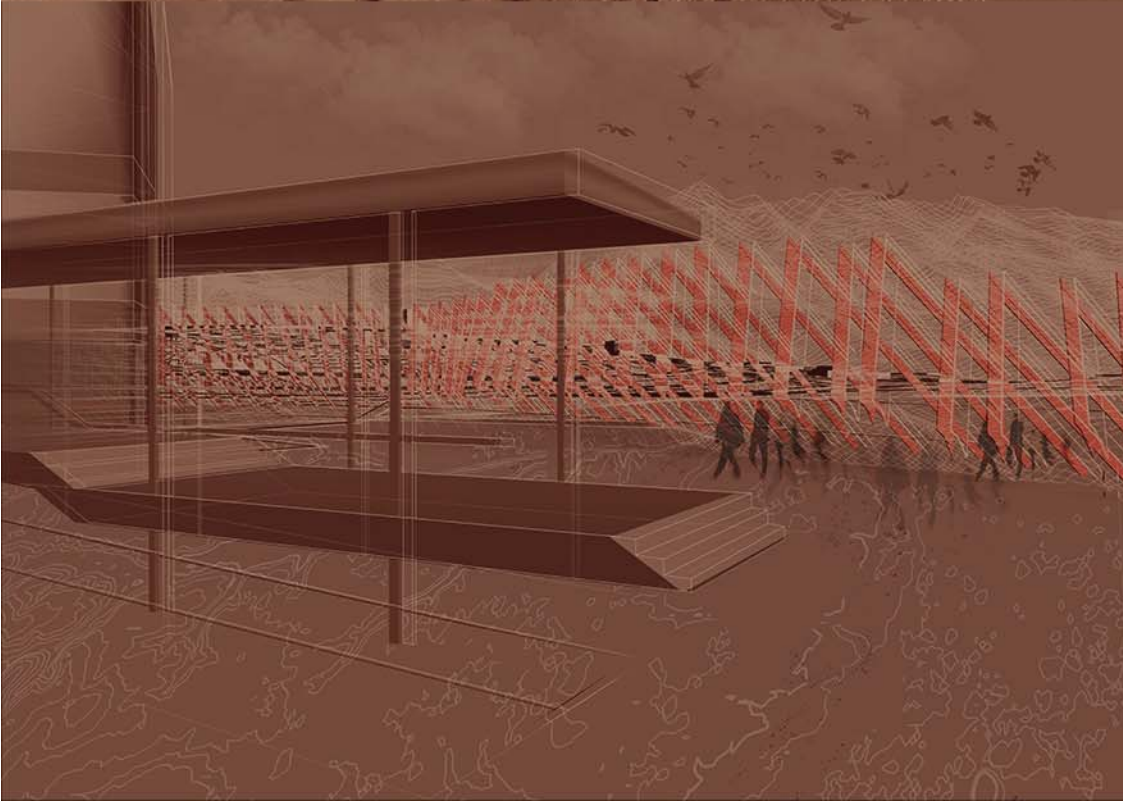

СТРУКТУРА ПРОСТОРА
- ПАВИЉОН

наставник:
арх. ИВАН РАШКОВИЋ,
редовни професор
маст. инж. арх. ДЕЈАН
ТОДОРОВИЋ, асистент
инж. арх. ФИЛИП ПОПОВИЋ

ЈЕЛИСАВЕТА ЂОКОВИЋ
2021_11155



Универзитет у Београду
Архитектонски факултет

школска година 2021/2022
СТУДИЈСКА ЦЕЛИНА C01

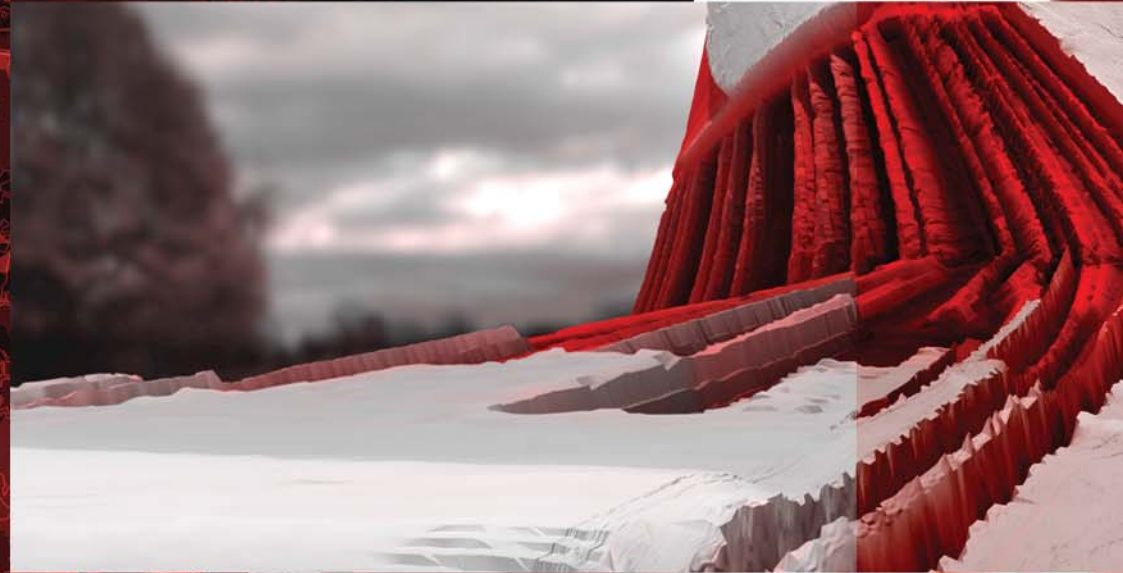

арх. ИБАН РАШКОВИЋ,
проф.
арх. СОЊА ДЕДИЋ,
асистент
Б.арх/ВАЊА КНЕЖЕВИЋ,
АЛЕКСАНДРА РАДОВАНОВИЋ,
демонстратори

КРИСТИНА ДАНИЛОВИЋ
2021/12064

ЕКРАТ C016



Универзитет у Београду
Архитектонски факултет
ПРОСТОР И ОБЛИК

школска година 2021/2022
СТУДИЈСКА ЦЕЛИНА 000

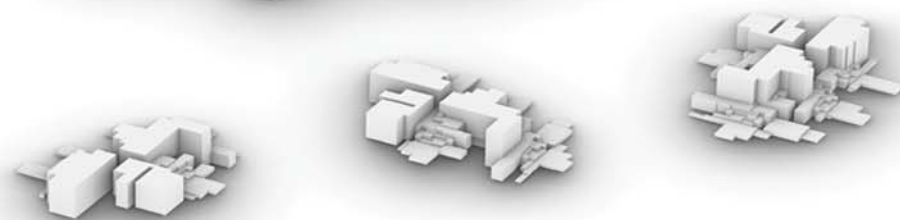
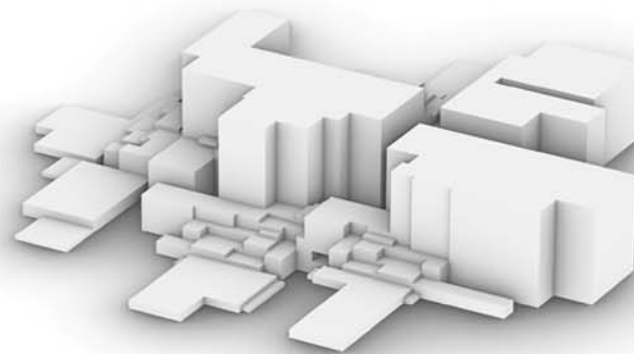
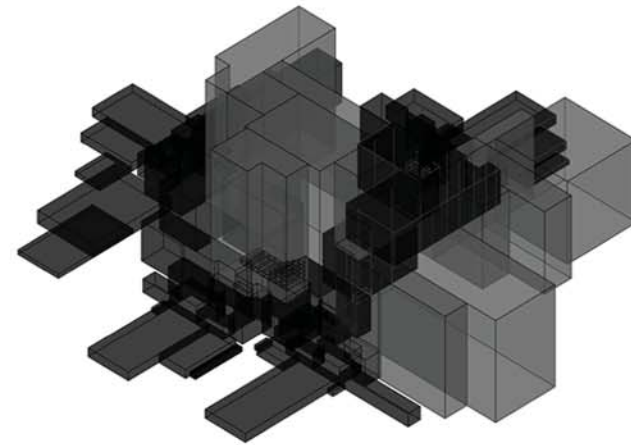
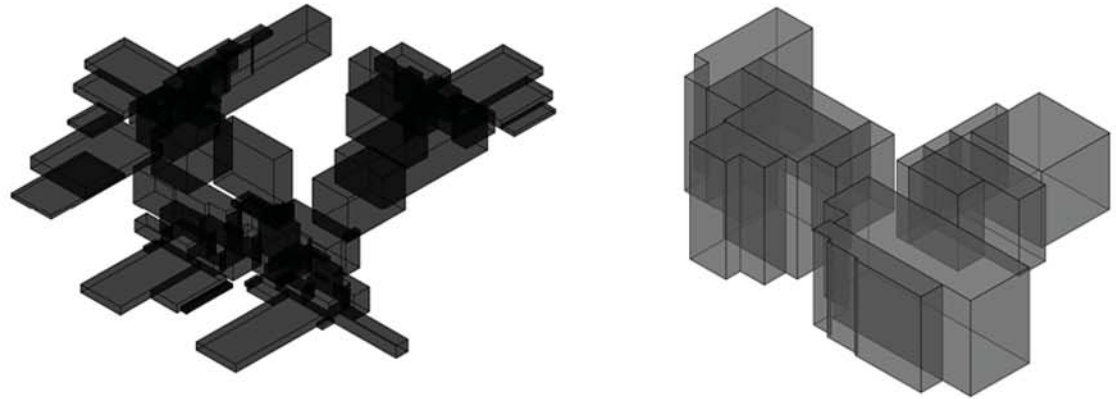
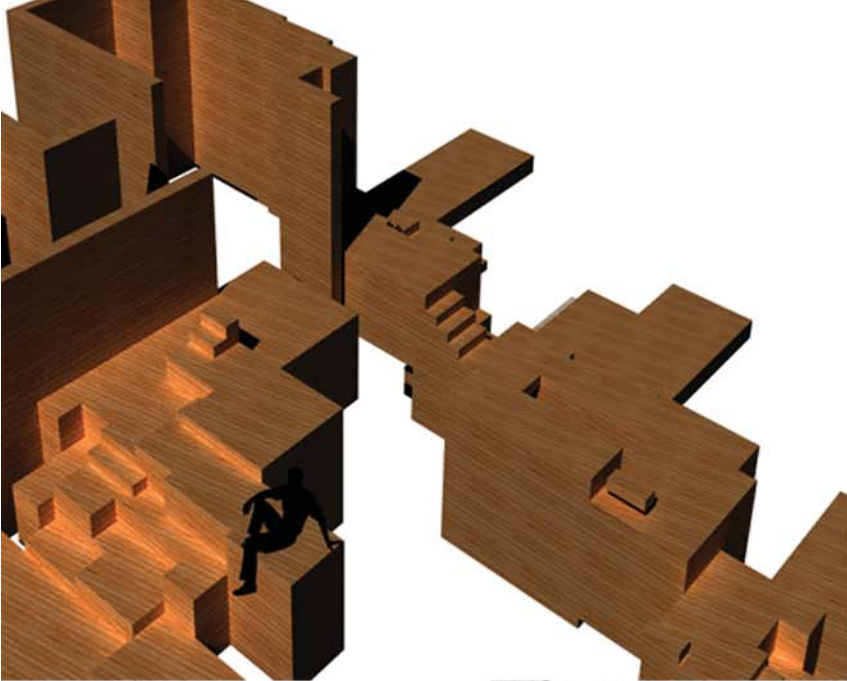

ПРОСТОР И ОБЛИК

НАСТАВНИК:

арх. МИЛАН РАШКОВИЋ,
професор

арх. ЂОРЂЕ БУЛАЈИЋ,
асистент

арх. ЈОВАНА СТАКИЋ,
демонстратор
арх. СОФИЈА СПАИЋ,
демонстратор

КРИСТИНА МЕДИЋ
2021/12047

ПРОЈЕКАТ 00003



Универзитет у Београду
Архитектонски факултет

ПРОСТОР И ОБЛИК

школска година 2021/2022
СТУДИЈСКА ЦЕЛИНА 000

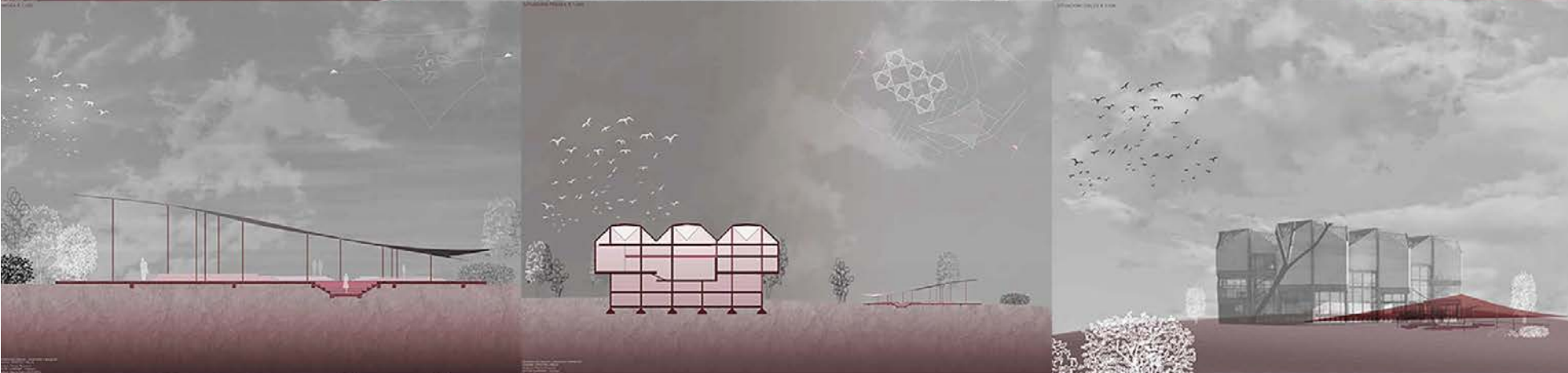
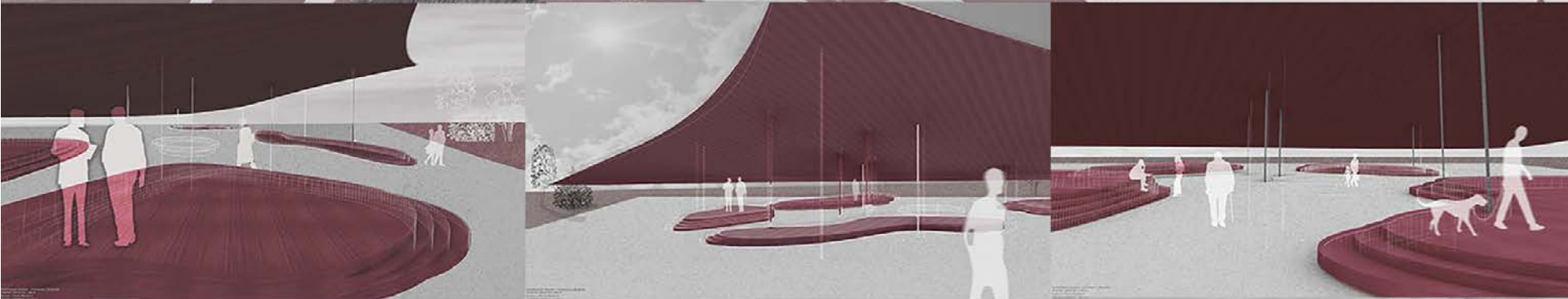

ТЕМА СТУДИЈА

наставник:

АРХ. ИВАН РАШКОВИЋ,
ПРОФЕСОР

АРХ. НИКОЛА МИЛАНОВИЋ,
АСИСТЕНТ

УРОШ ГРАФОВИЋ, НИКОЛА
ПОПОВИЋ, ДЕМОСТРАТОРИ

МАРИЈА ЧАЧИЋ
2021/2014

ПРОЈЕКАТ 000xx



Универзитет у Београду
Архитектонски факултет
ОСНОВНЕ АКАДЕМСКЕ СТУДИЈЕ
АРХИТЕКТУРА

школска година 2021/2022
СТУДИЈСКА ЦЕЛИНА OA121

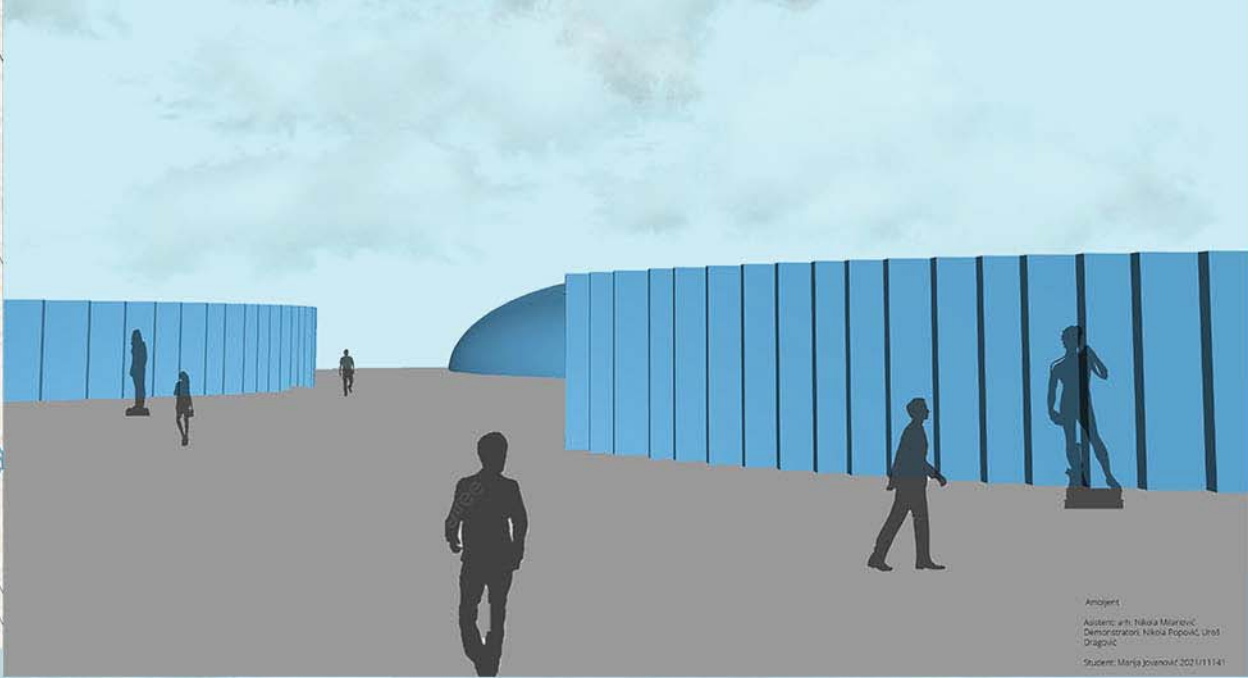
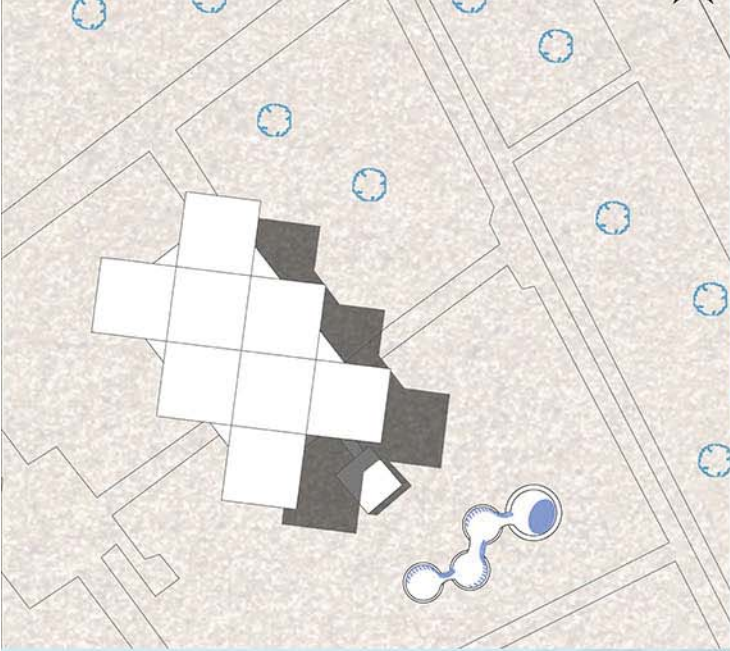

Амбијент
Асистент: арх. Никола Милановић
Демонстратори: Никола Поповић, Урош Драговић
Студент: Марија Јовановић 2021/11141

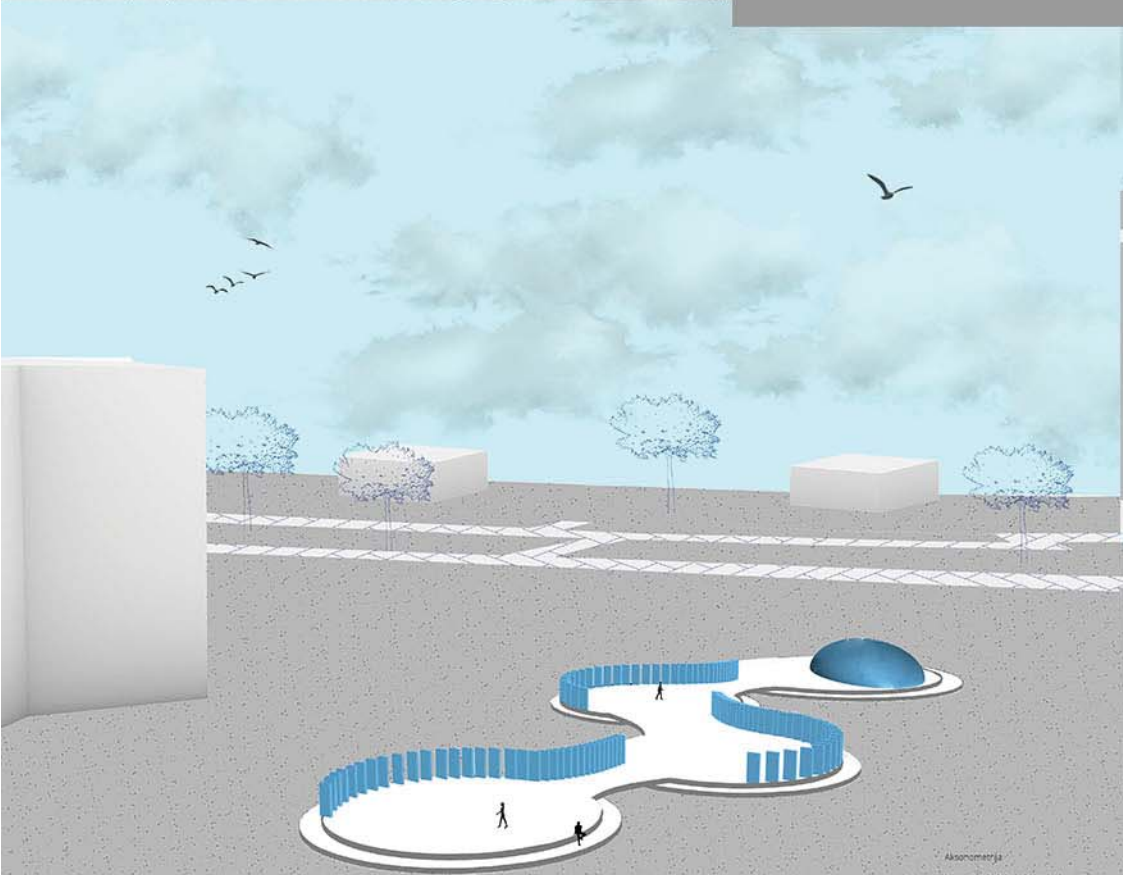

Аксометрија
Асистент: арх. Никола Милановић
Демонстратори: Никола Поповић, Урош Драговић
Студент: Марија Јовановић 2021/11141

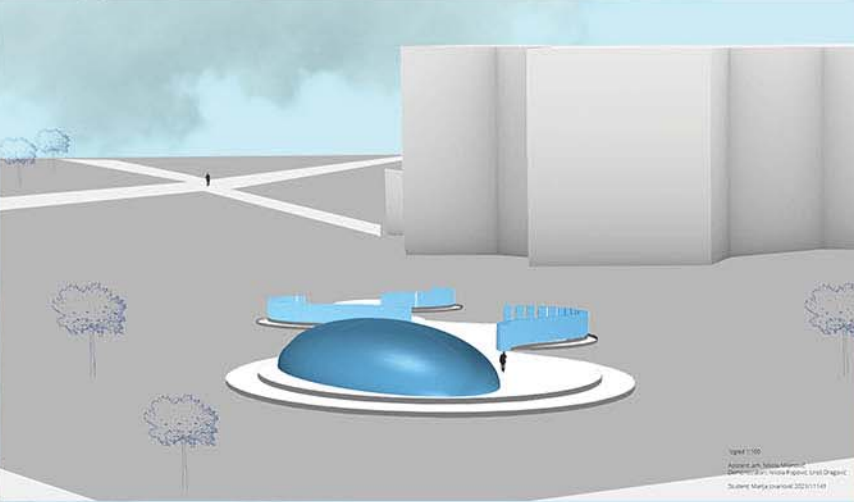

Слика 1/100
Асистент: арх. Никола Милановић
Демонстратори: Никола Поповић, Урош Драговић
Студент: Марија Јовановић 2021/11141

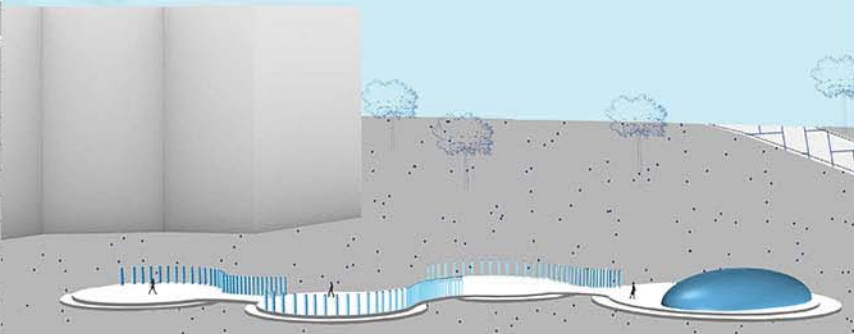

Слика 1/100
Асистент: арх. Никола Милановић
Демонстратори: Никола Поповић, Урош Драговић
Студент: Марија Јовановић 2021/11141

ПАВИЉОН

НАСТАВНИК:
арх. Иван Рашковић, професор

арх. Никола Милановић,
асистент
Никола Поповић, демонстратор
Урош Драговић, демонстратор

Марија Јовановић
2021/11141

ПРОЈЕКАТ OA121



Универзитет у Београду
Архитектонски факултет
ОСНОВНЕ АКАДЕМСКЕ СТУДИЈЕ
АРХИТЕКТУРА

школска година 2021/2022
СТУДИЈСКА ЦЕЛИНА ПИО



Амбијент

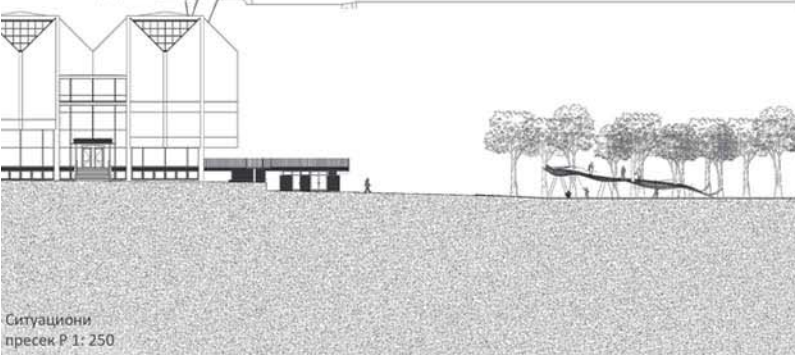
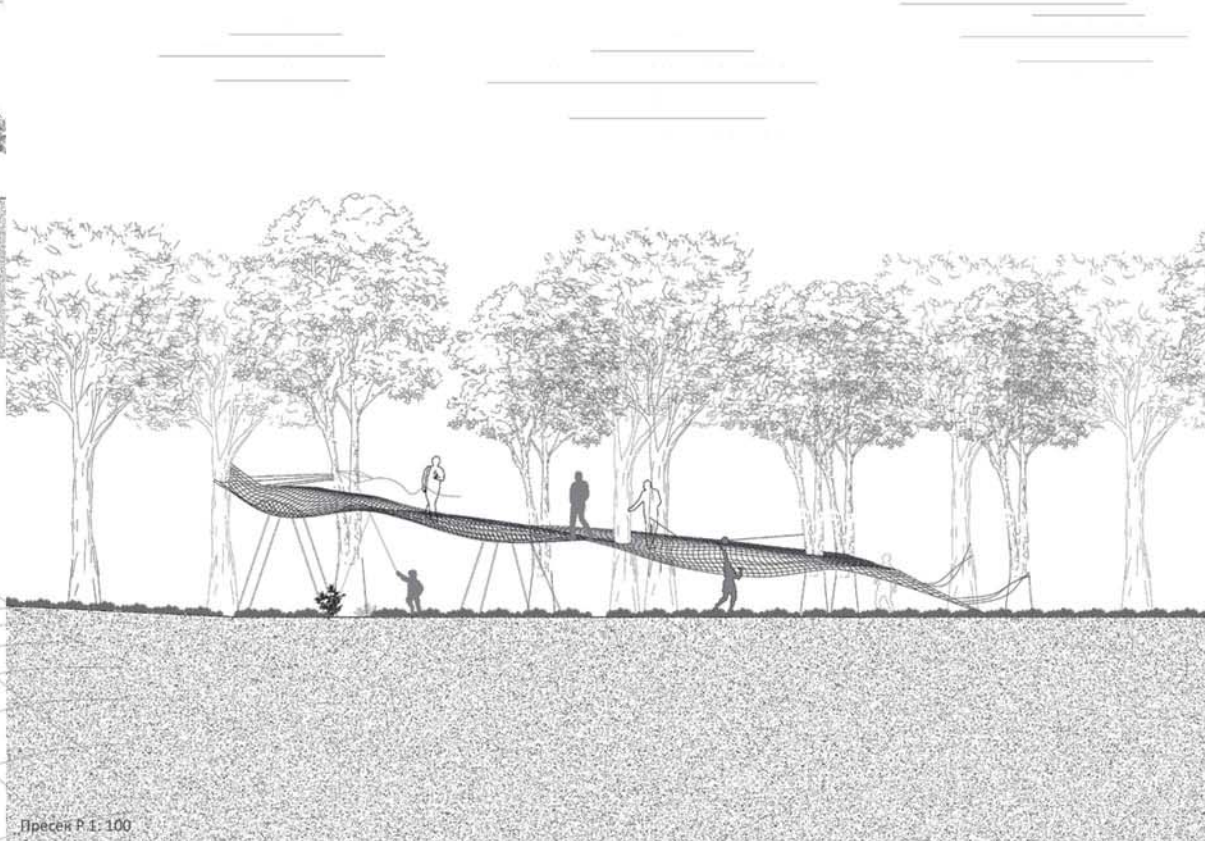

Контекст Р 1: 500

Ситуациони
пресек Р 1: 250

Пресек Р 1: 100

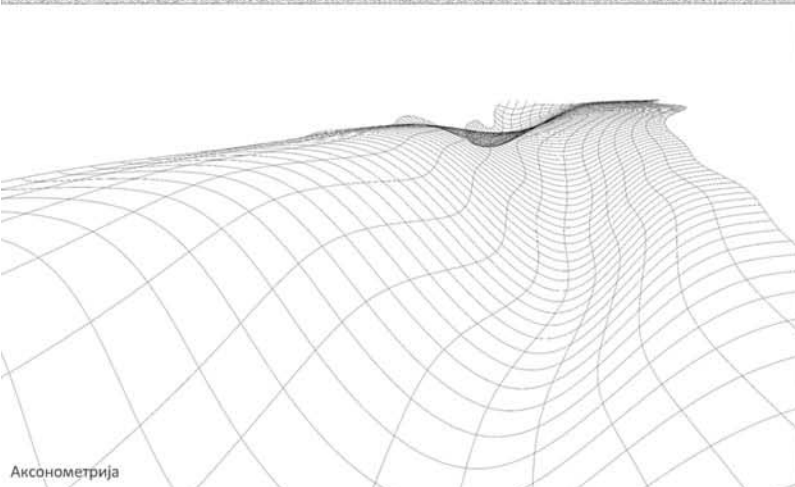

Аксометрија

**ПРОМЕНЉИВИ
ПРОСТОР: ПАВИЉОН**

наставник:

др. арх. Иван Рашковић,
професор

арх. Борђе Булајић,
асистент

Б. арх. Јована Стакић,
Софија Спаић,
демонстратори

Марија Стојковић
2020_11204

ПРОЈЕКАТ 00003

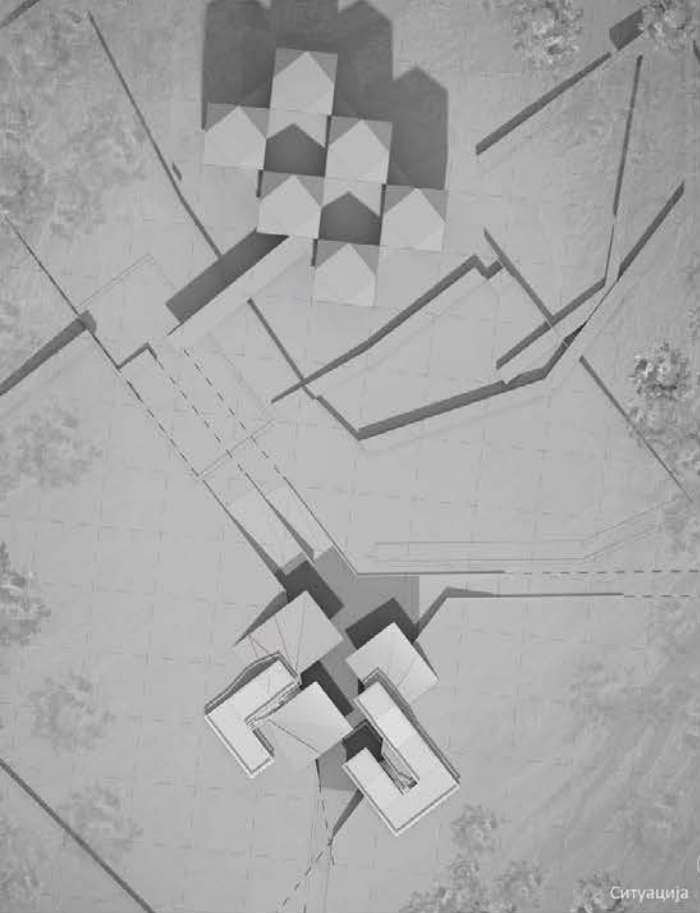

Ситуација



Амбијент-спољашњи

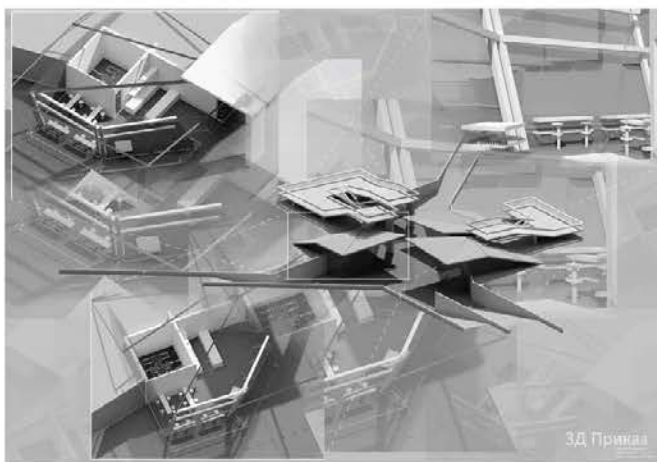

3Д Приказ



Универзитет у Београду
Архитектонски факултет

ПРОСТОР И ОБЛИК

школска година 2021/2022
СТУДИЈСКА ЦЕЛИНА ПИО

Амбијент-унутрашњи



ПАВИЉОН

наставник:
арх. Иван Рашковић,
редовни професор
маст. инж. арх. Дејан Тодоровић,
асистент
инж. арх. Филип Поповић,
демонстратор

МАРКО ДОЈАНИЦА
2021/11019

Подужни пресек



Универзитет у Београду
Архитектонски факултет

OSNOVNE AKADEMSKE STUDIJE

школска година 2021/2022
СТУДИЈСКА ЦЕЛИНА CD1

ТЕМА СТУДИЈА

НАСТАВНИК:

арх. Ivan Rašković prof

арх. Sonja Dedić
асистент

Б. арх. Vanja Knežević,
демонстратор

Б. арх. Aleksandra Radovanović,
демонстратор

Mihajlo Maričić
2021/11224

ПРОЈЕКАТ M01A



Универзитет у Београду
Архитектонски факултет
ОСНОВНЕ АКАДЕМСКЕ СТУДИЈЕ
АРХИТЕКТУРА

школска година 2021/2022
СТУДИЈСКА ЦЕЛИНА П10

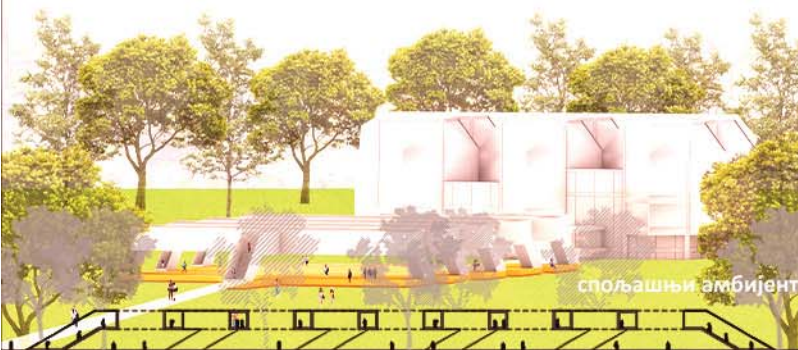

спољашњи амбијент

вертикални план

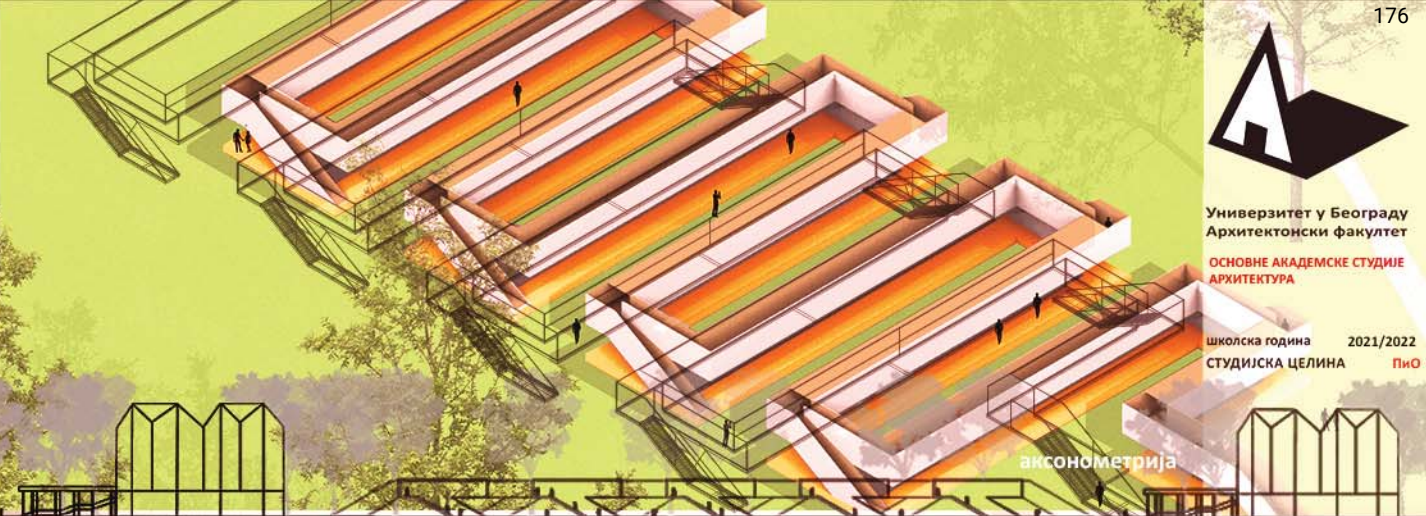

аксонометрија

вертикални план



спољашњи амбијент

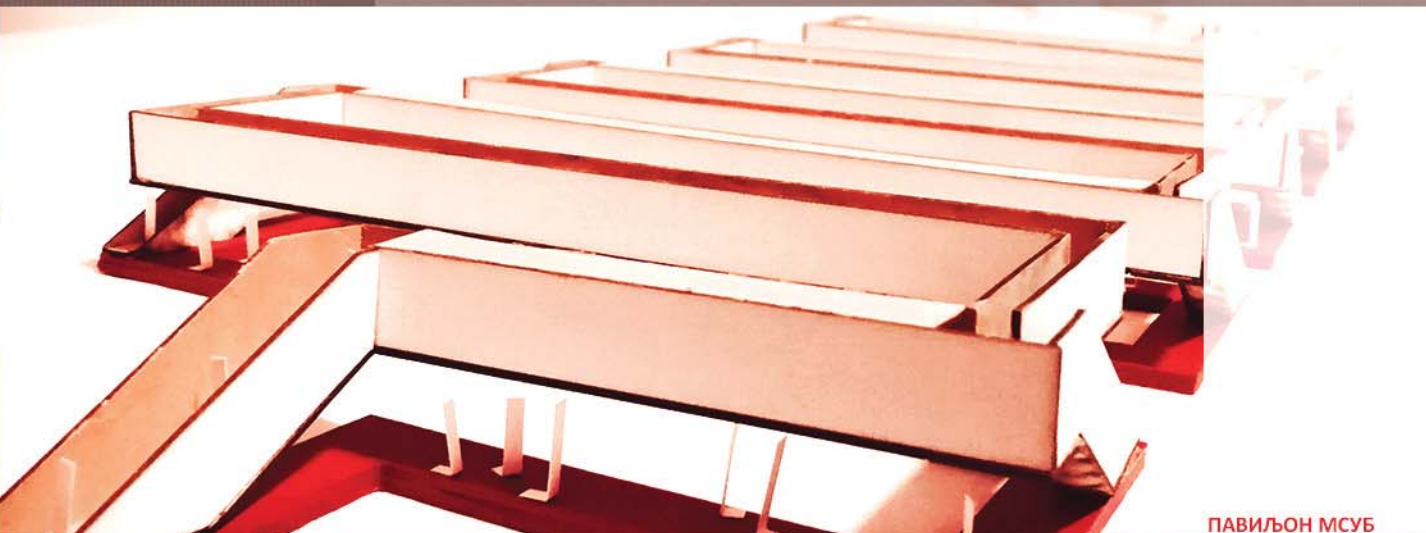

ПАВИЉОН МСУБ

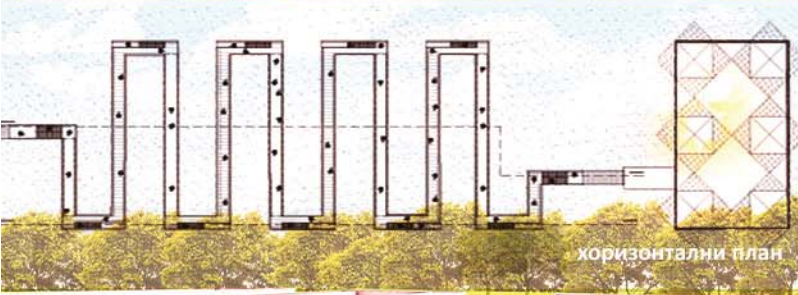

хоризонтални план



наставник:
арх. ИВАН РАШКОВИЋ,
редовни професор
др ЈЕЛЕНА БОГОСАВЉЕВИЋ,
асистент

МИЛИЦА
БОГДАНОВИЋ
2021/11105



унутрашњи амбијент

слике макете

ПРОЈЕКАТ



Универзитет у Београду
Архитектонски факултет
СТУДИЈСКИ РАДОВИ

Школска година 2021/2022
СТУДИЈСКА ЦЕЛИНА 001

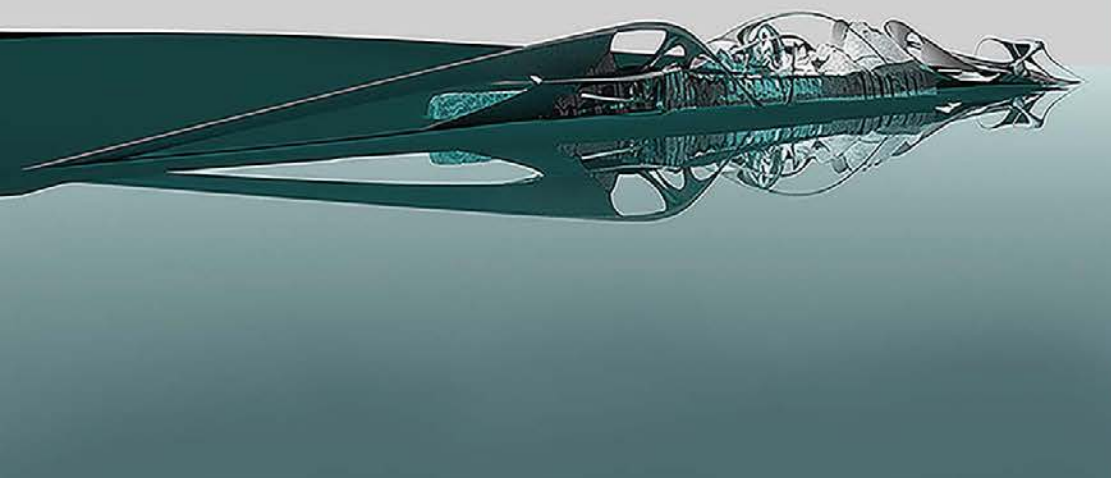

Амбијент

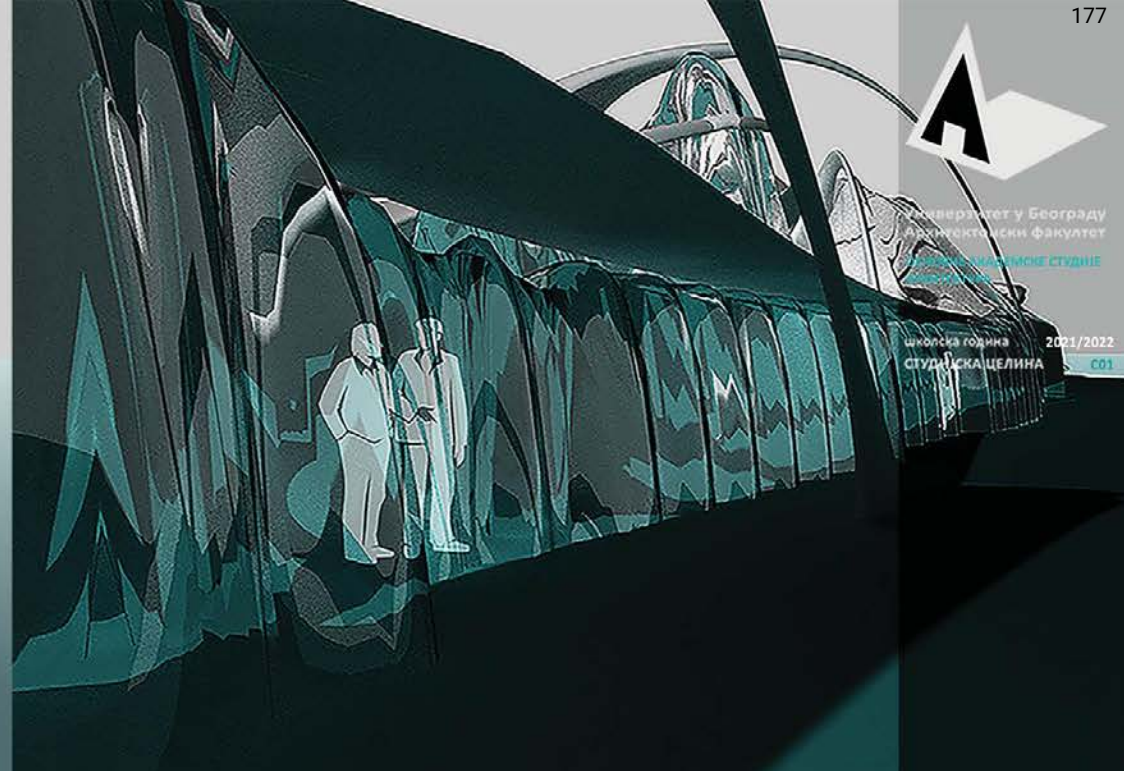

Атмосфера

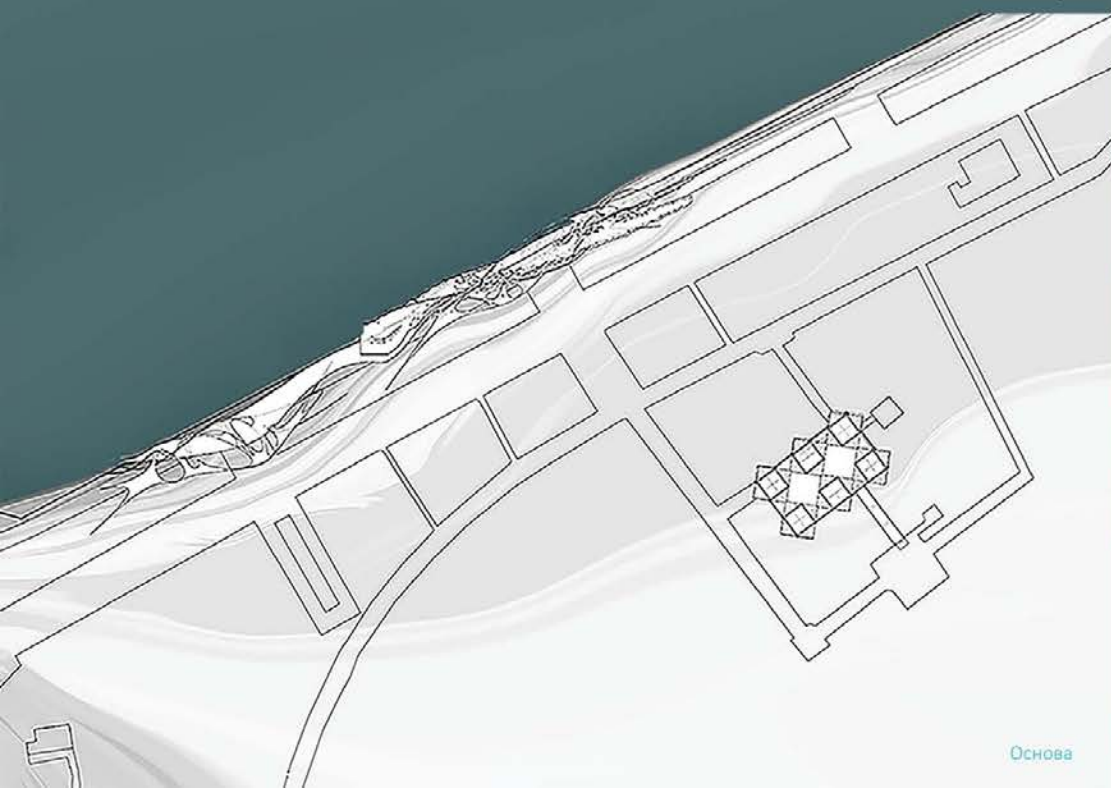

Основа

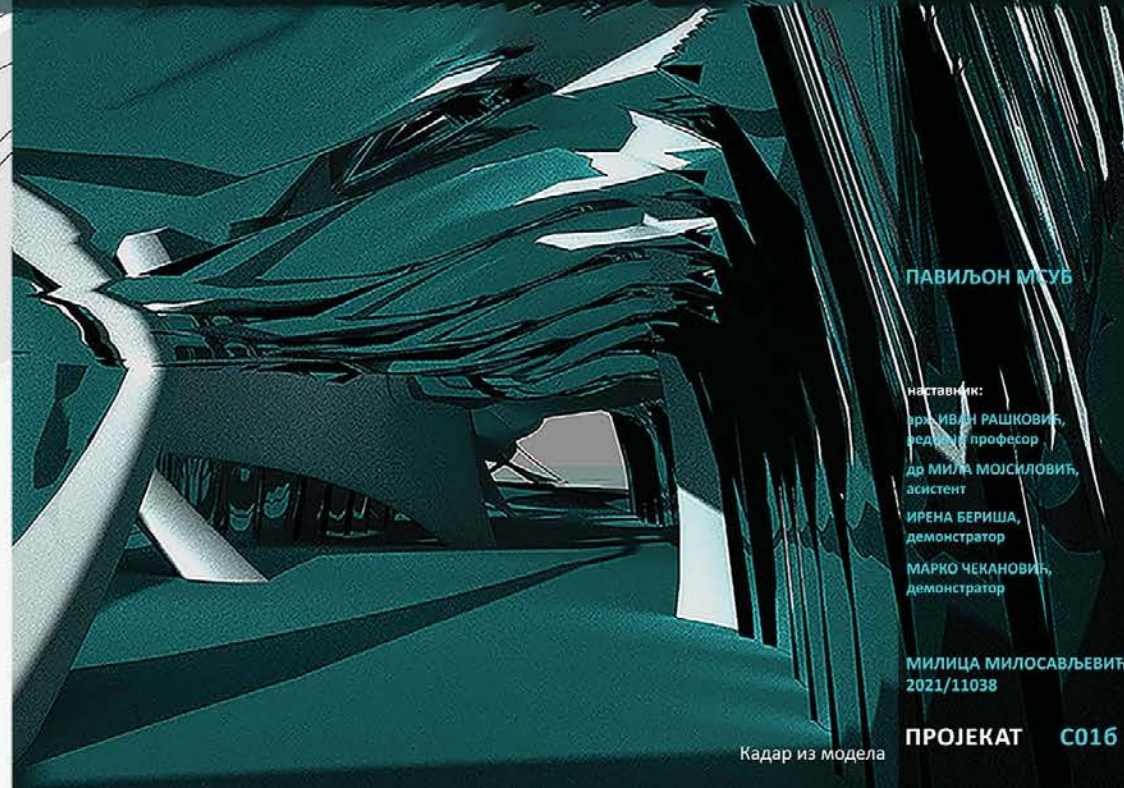

Кадар из модела

ПАВИЉОН МСУБ

наставник:
др. ИВАН РАШКОВИЋ,
редовни професор
др. МИЛА МОСЛИЉОВИЋ,
асистент
ИРЕНА БЕРИША,
демонстратор
МАРКО ЧЕКАНОВИЋ,
демонстратор

МИЛИЦА МИЛОСАВЉЕВИЋ
2021/11038

ПРОЈЕКАТ C016



Универзитет у Београду
Архитектонски факултет

школска година 2021/2022
СТУДИЈСКА ЦЕЛИНА C01

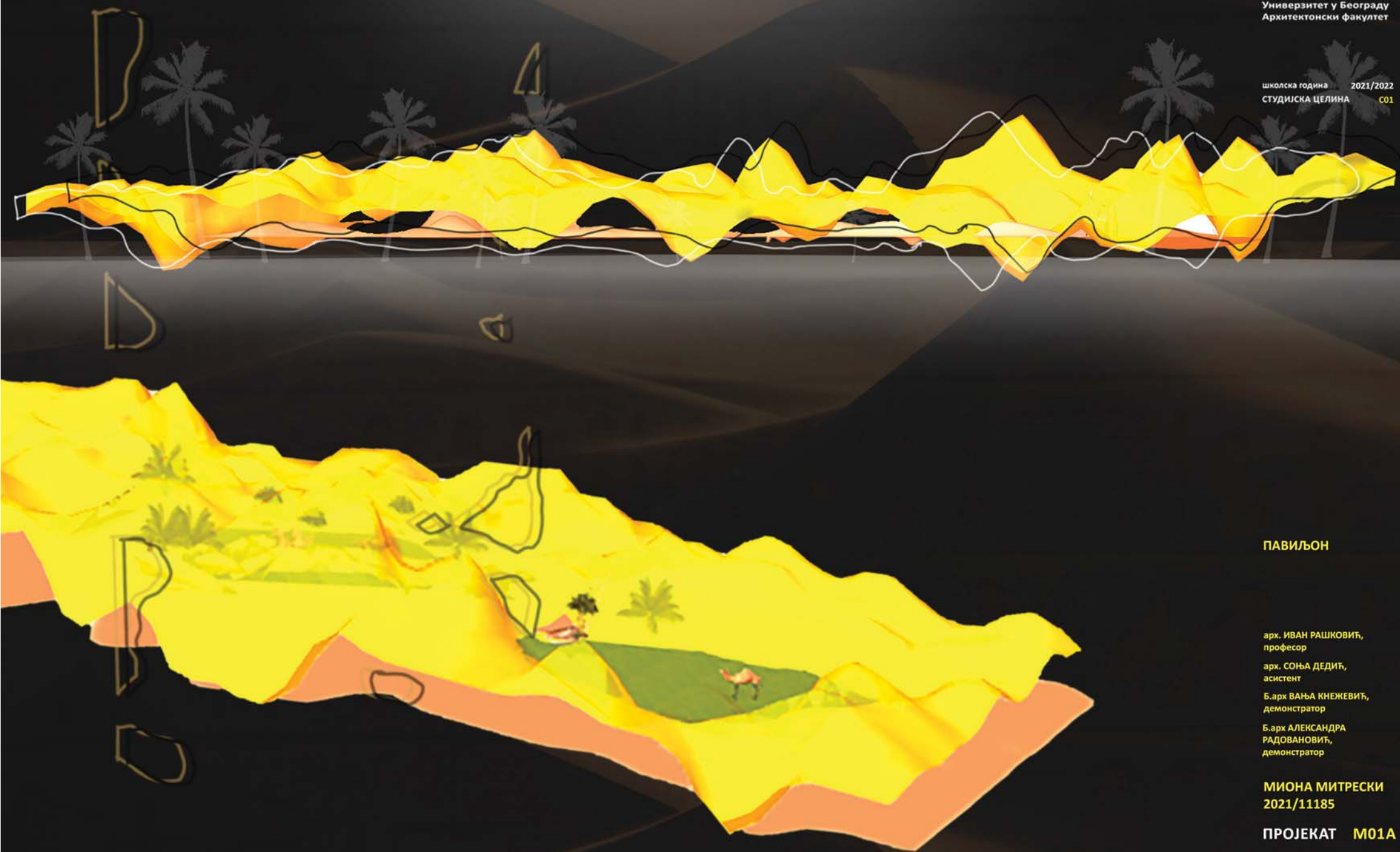

ПАВИЉОН

арх. ИВАН РАШКОВИЋ,
професор

арх. СОЊА ДЕДИЋ,
асистент

Б.арх ВАЊА КНЕЖЕВИЋ,
демонстратор

Б.арх АЛЕКСАНДРА
РАДОВАНОВИЋ,
демонстратор

МИОНА МИТРЕСКИ
2021/11185

ПРОЈЕКАТ M01A

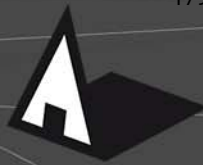

Универзитет у Београду
Архитектонски факултет
ОСНОВНЕ АКАДЕМСКЕ СТУДИЈЕ
АРХИТЕКТУРА

школска година 2021/2022
СТУДИЈСКА ЦЕЛИНА 001

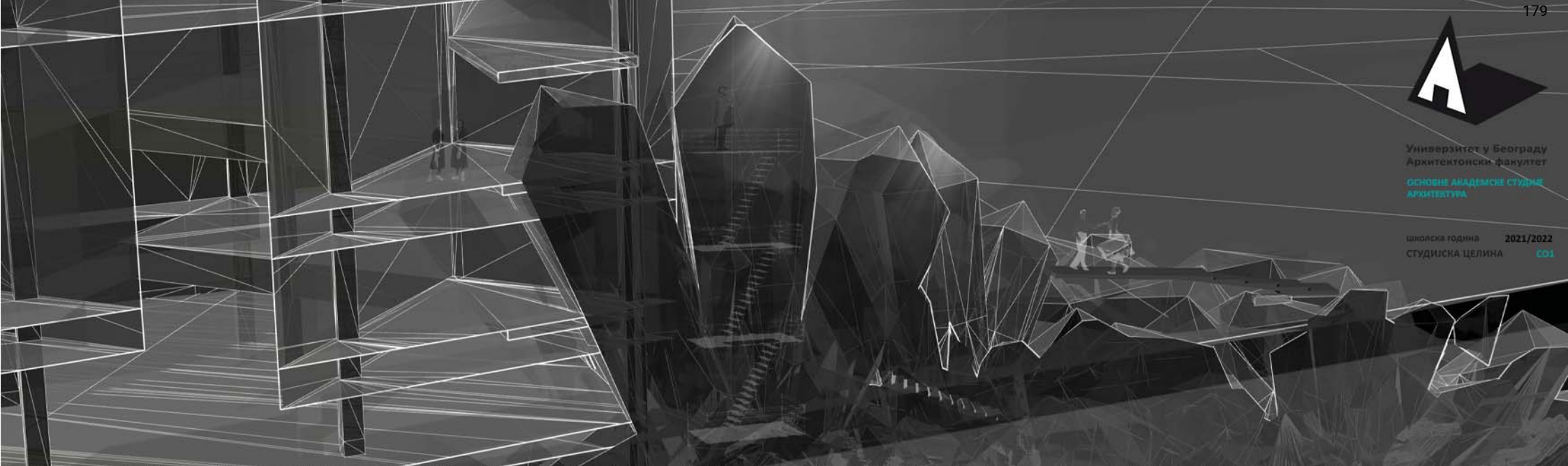

СТРАТЕГИЈА ПРВИ ПЛАН
ТАБИЉОН

ПОСТАВЉЕНИ
др. Иво Ракић
дипломско звање
др. Зоран Мекиловић
дипл. инж.
Марија Милошевић
дипл. инж. архитект
Драгана Милошевић

НАБА ЛЕВОВАЋ
2021_11070

ПРЕГЛЕДНАТ



Универзитет у Београду
Архитектонски факултет
ОСНОВНЕ АКАДЕМСКЕ СТУДИЈЕ
АРХИТЕКТУРА (ОАСА)

школска година 2021/2022
СТУДИЈСКА ЦЕЛИНА ПИО

ПАВИЉОН

наставник:

арх. ИВАН РАШКОВИЋ,
редовни професор

арх. СОЊА ДЕДИЋ,
асистент

Б.арх ВАЊА КНЕЖЕВИЋ,
демонстратор

Б.арх АЛЕКСАНДРА
РАДОВАНОВИЋ,
демонстратор

НЕДА СТЕФАНОВИЋ
2021/11222

ПРОЈЕКАТ М012



Универзитет у Београду
Архитектонски факултет
ОСНОВНЕ АКАДЕМСКЕ СТУДИЈЕ
АРХИТЕКТУРА

школска година 2021/2022
СТУДИЈСКА ЦЕЛИНА CO1



ПАВИЉОН

Доставник:
др Иван Рашковић, професор
м. арх. Соња Дедић, асистент
Ванка Ђожевић
Александра Радојић
демонстратори

НИКОЛА ТОМИЋ
2021/11048

ПРОЈЕКАТ CO1

ПАВИЉОН

Музеја савремене уметности

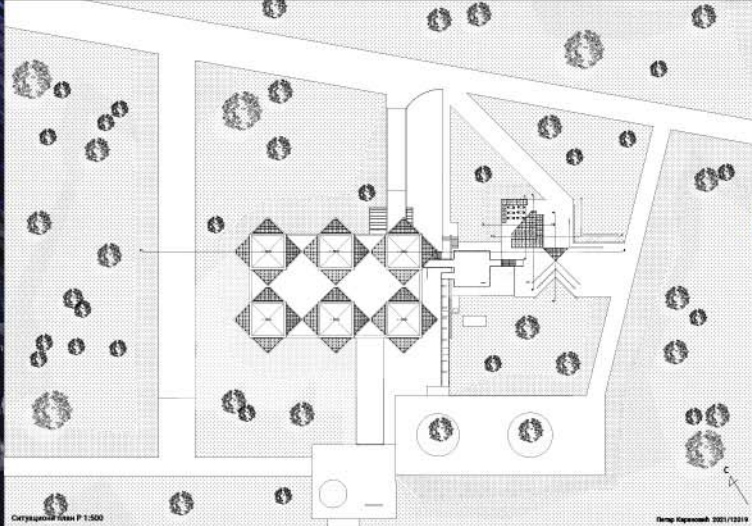

Ситуациони план Р 1:500

Петар Карановић 2021/2019

Аудијент

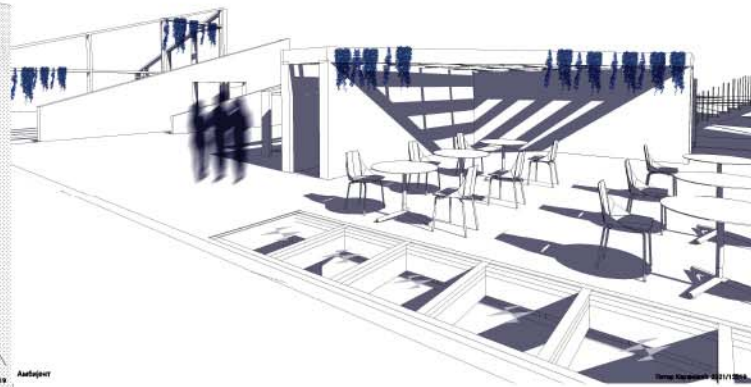

Петар Карановић 2021/2019

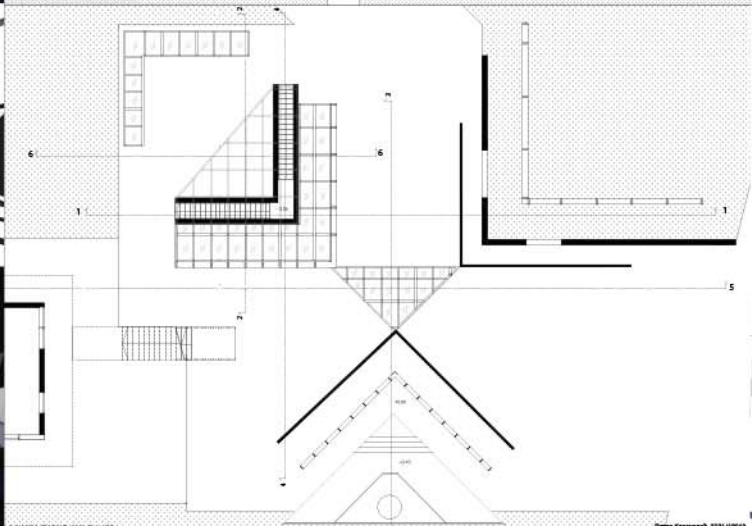

ОСНОВА ПАВИЉОНА Р 1:100

Петар Карановић 2021/2019

Аудијент

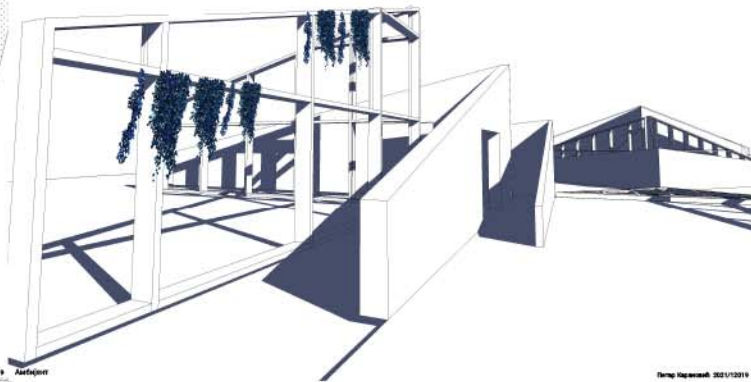

Петар Карановић 2021/2019

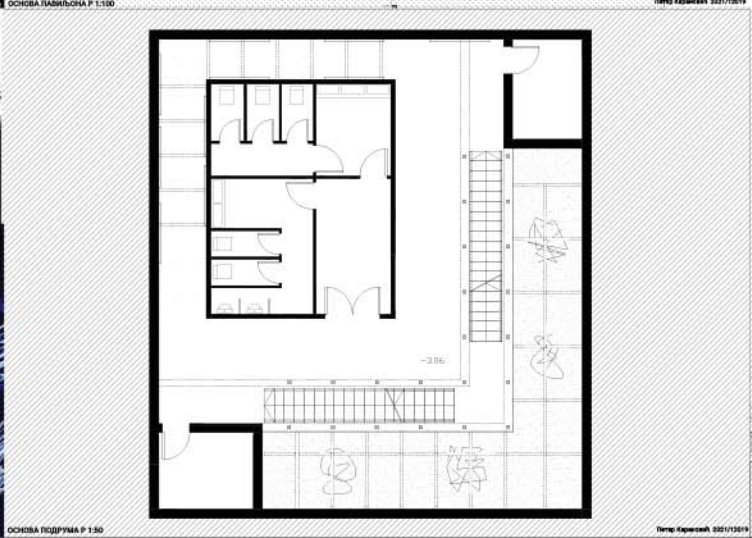
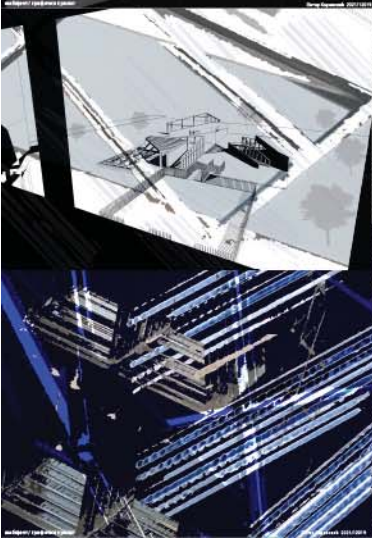

ОСНОВА ПОДРУМА Р 1:50

Петар Карановић 2021/2019

ПРЕСЕК 3-3'Р 1:100

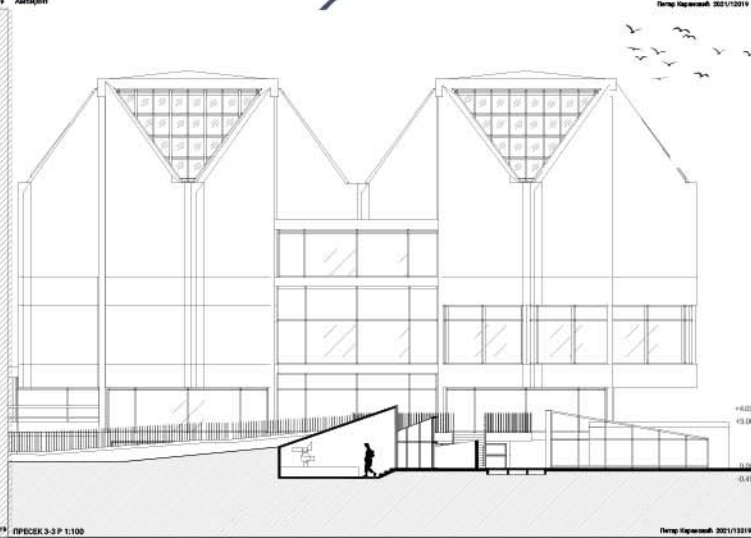

Петар Карановић 2021/2019



Универзитет у Београду
Архитектонски факултет

ИНТЕГРИСАНЕ АКАДЕМСКЕ СТУДИЈЕ
(ИАСА)

школска година 2021/2022
СТУДИЈСКА ЦЕЛИНА 000

ПРОСТОР И ОБЛИК

НАСТАВНИК:

Иван Рашковић, професор

Милош Стојковић Минић
асистент

ПЕТАР КАРАНОВИЋ
2021/2019

ПРОЈЕКАТ 000xx



Универзитет у Београду
Архитектонски факултет

НАВЕСТИ СТУДИСКИ ПРОГРАМ
(пун назив)

школска година 2021/2022
СТУДИСКА ЦЕЛИНА 000



Амбијент



Атмосфера



Атмосфера

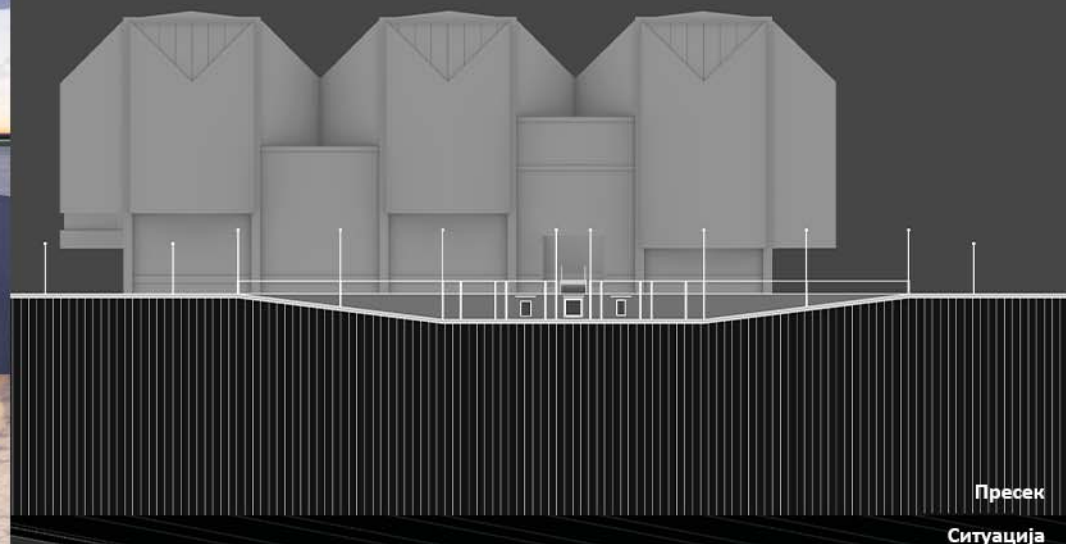

Пресек

Ситуација

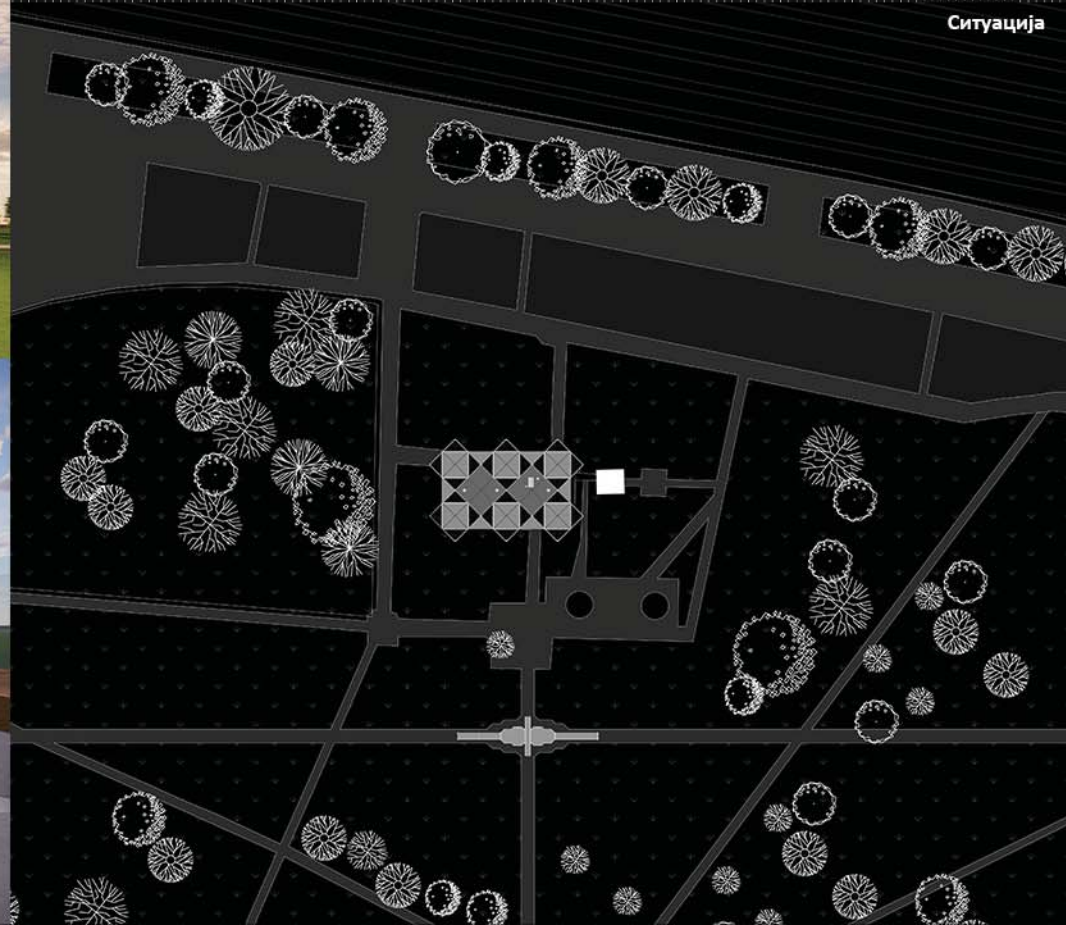

ПРОМЕЊИВИ ПРОСТО: ПАВИЉОН

наставник:

арх. Милан Рашковић,
професор

арх. Ђорђе Вулајић,
асистент

арх. Софија Спаић,
демонстратор
арх. Јована Станић,
демонстратор

Петар Савић
2021/11163

ПРОЈЕКАТ 00003



Универзитет у Београду
Архитектонски факултет

ОСНОВНЕ АКАДЕМСКЕ СТУДИЈЕ
АРХИТЕКТУРЕ (ОАСА)

школска година 2021/2022
СТУДИЈСКА ЦЕЛИНА ПИО



Унутрашњи амбијент

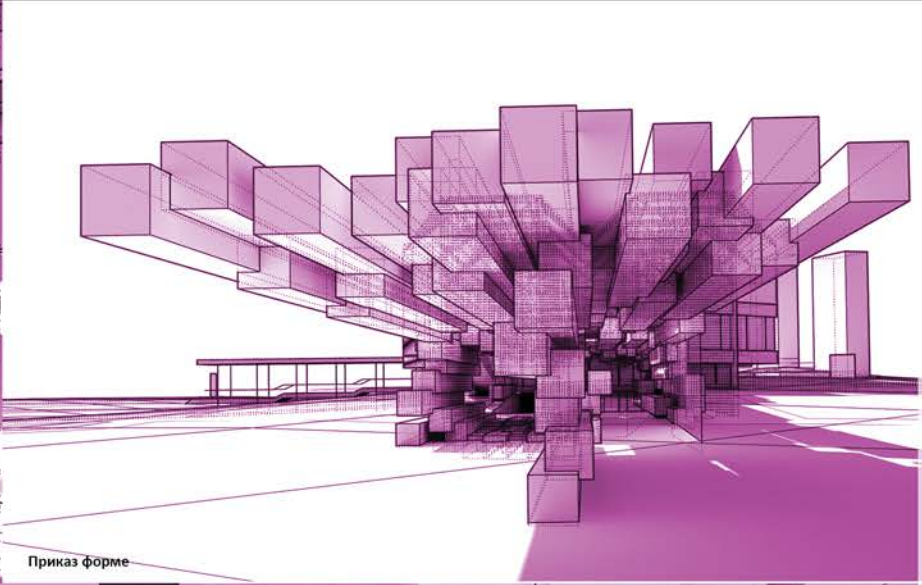

Приказ форме



Унутрашњи амбијент



Спољашњи амбијент



Подужни пресек

**ПАВИЉОН МУЗЕЈА
САВРЕМЕНИХ
УМЕТНОСТИ**

наставник:
арх. Иван Рашковић,
редовни професор
арх. Петар Цигић,
асистент

ПРОЈЕКАТ



Универзитет у Београду
Архитектонски факултет
ОСНОВНЕ АКАДЕМСКЕ СТУДИЈЕ
АРХИТЕКТУРЕ (ОАСА)

Школарска година 2021/2022
СТУДИЈСКА ЦЕЛИНА ПИО

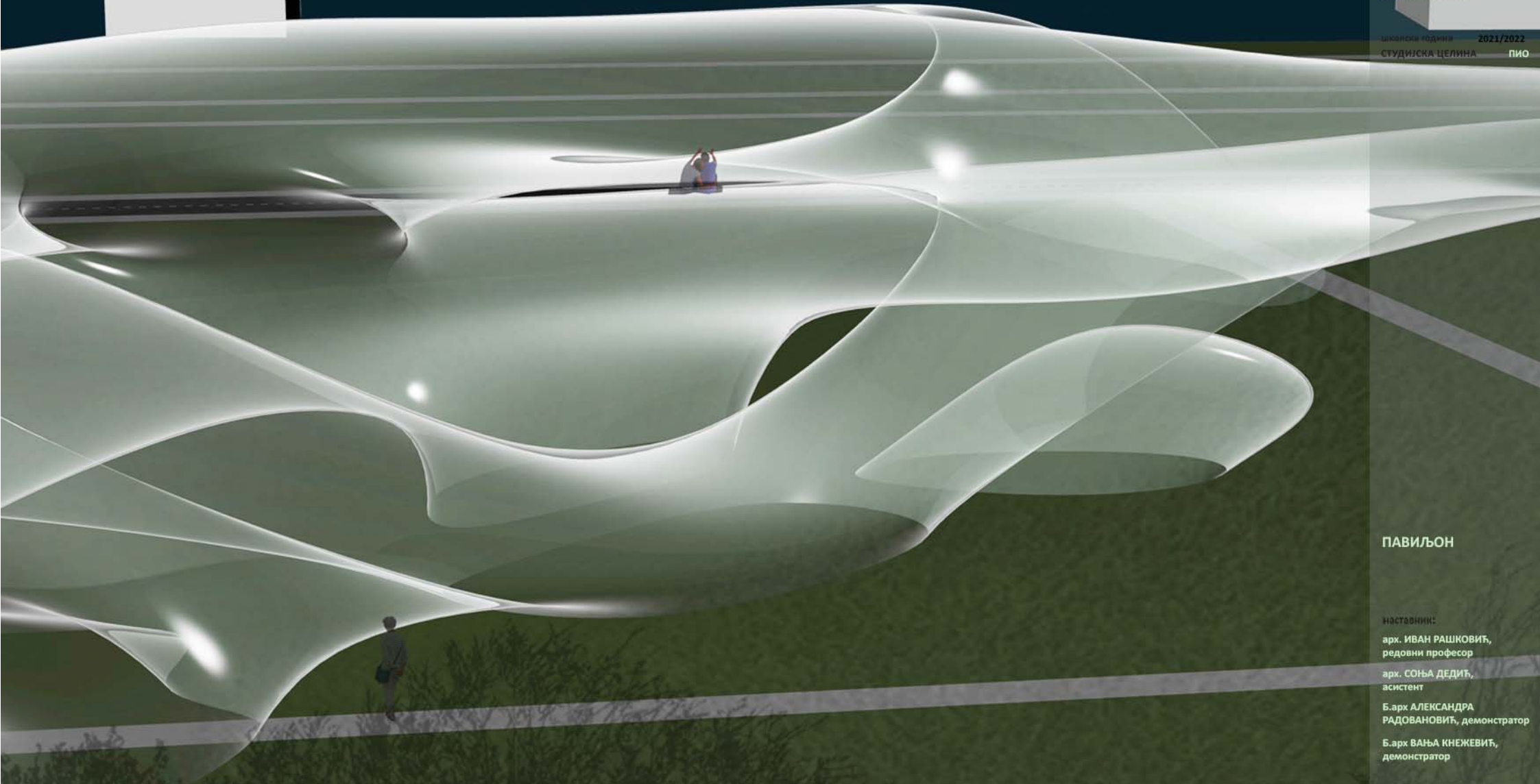

ПАВИЉОН

НАСТАВНИЦИ:

арх. ИВАН РАШКОВИЋ,
редовни професор

арх. СОЊА ДЕДИЋ,
асистент

Б. арх. АЛЕКСАНДРА
РАДОВАНОВИЋ, демонстратор

Б. арх. ВАЊА КНЕЖЕВИЋ,
демонстратор

ТАЊА ШУПУТ
2021/11184

ПРОЈЕКАТ МО1А



Универзитет у Београду
Архитектонски факултет

ОСНОВНЕ АКАДЕМСКЕ СТУДИЈЕ
АРХИТЕКТУРА
ИНТЕГРИСАНЕ АКАДЕМСКЕ СТУДИЈЕ
АРХИТЕКТУРА

школска година 2021/2022
СТУДИЈСКА ЦЕЛИНА ПиО

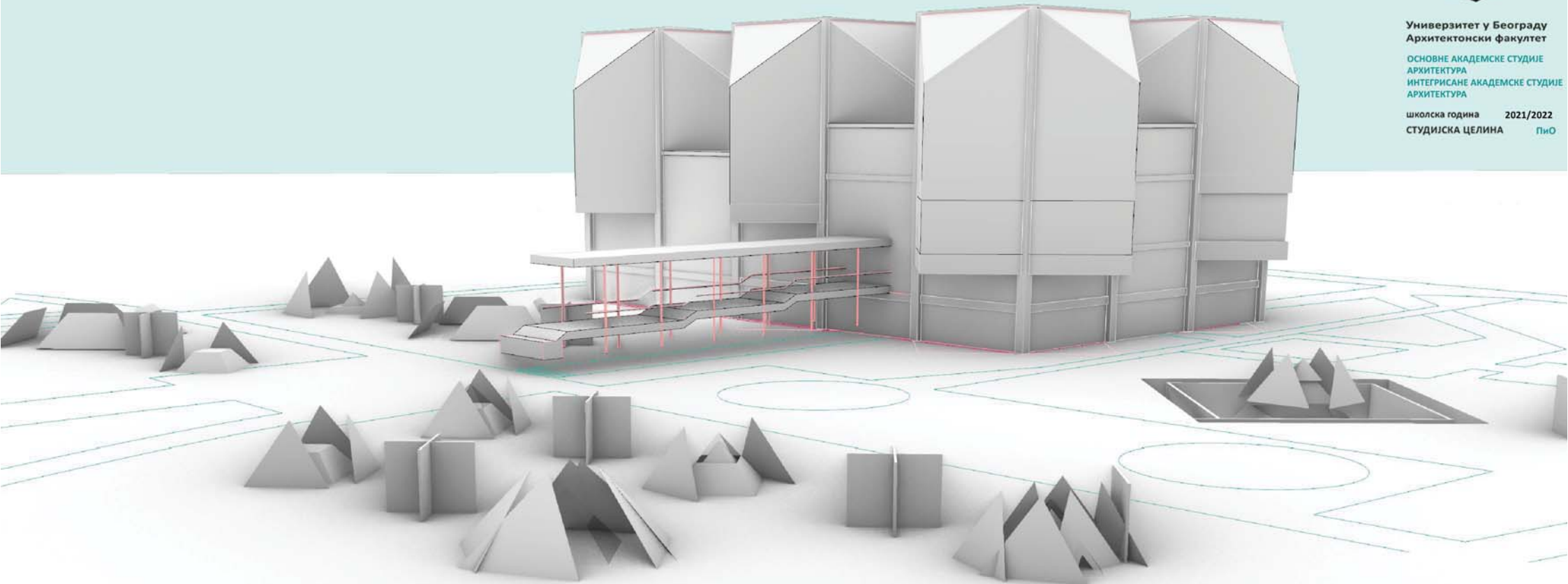

ПАВИЉОН

наставник:

арх. ИВАН РАШКОВИЋ,
редовни професор
др АНА ЗОРИЋ,
асистент

Б.арх. ЛАРА КНЕЖЕВИЋ
демонстратор

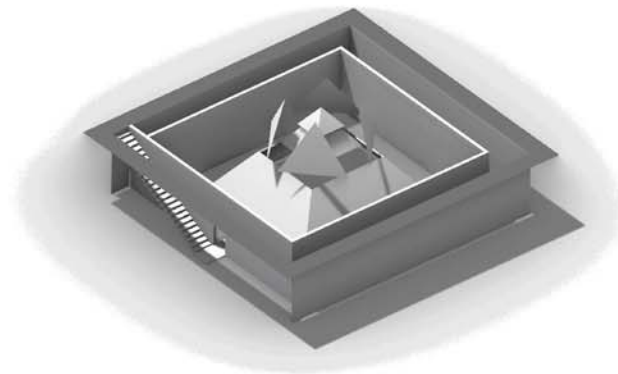
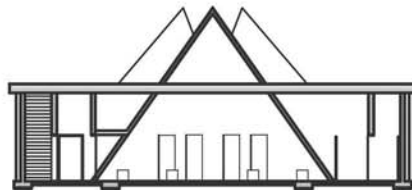
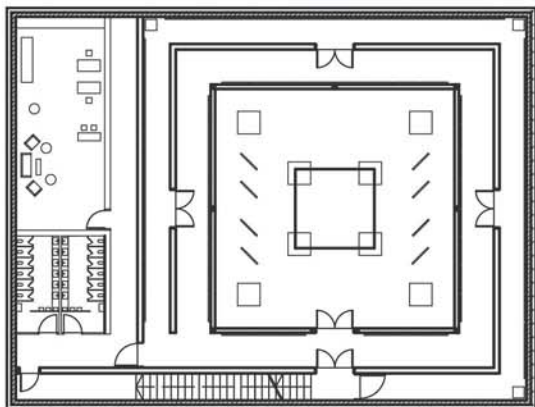

ВИДА МИЈУШКОВИЋ
2021/11033

ПРОЈЕКАТ ПиО



Универзитет у Београду
Архитектонски факултет
ОСНОВНЕ АКАДЕМСКЕ СТУДИЈЕ
АРХИТЕКТУРА (ОАСА)
школска година 2021/2022
СТУДИЈСКА ЦЕЛИНА ПИО

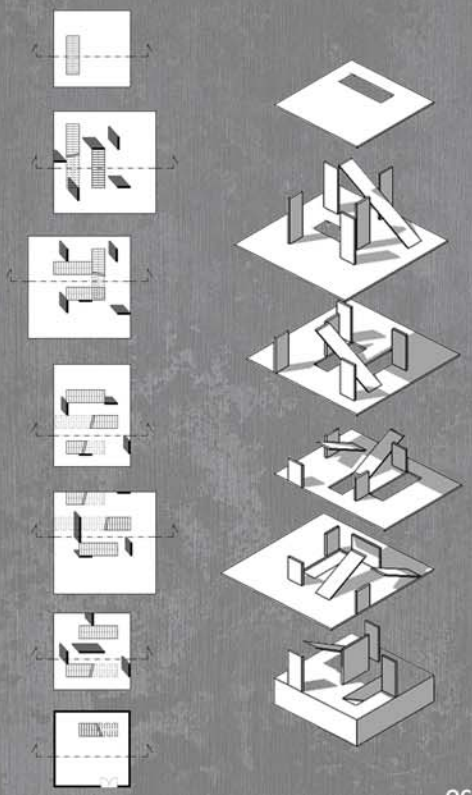

ОСНОВЕ



СИТУАЦИЈА



АМБИЈЕНТ 1



АМБИЈЕНТ 2

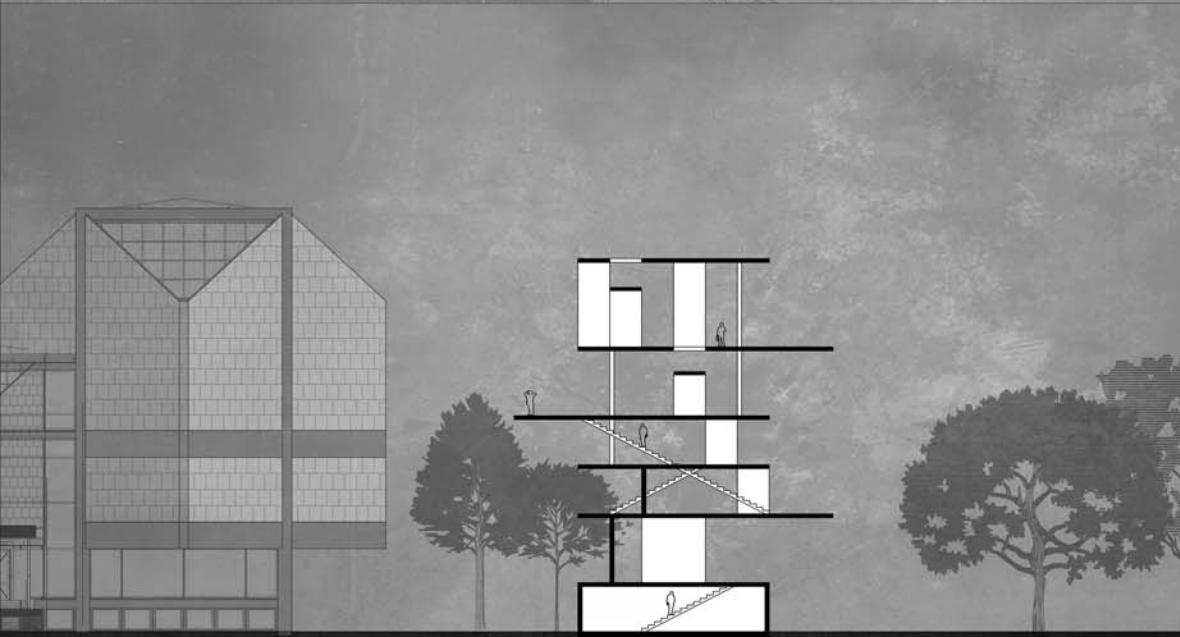

ПРЕСЕК



АМБИЈЕНТ 3

ПИО- Павиљон музеја
савремене уметности

наставник:

арх. Иван Рашковић,
ванредни професор
маст. инж. арх.
Jelena Bogosavljević,
асистент

Вукашин Апостоловић
2021 11039

ПРОЈЕКАТ 00003



ПЛАКЗАТ

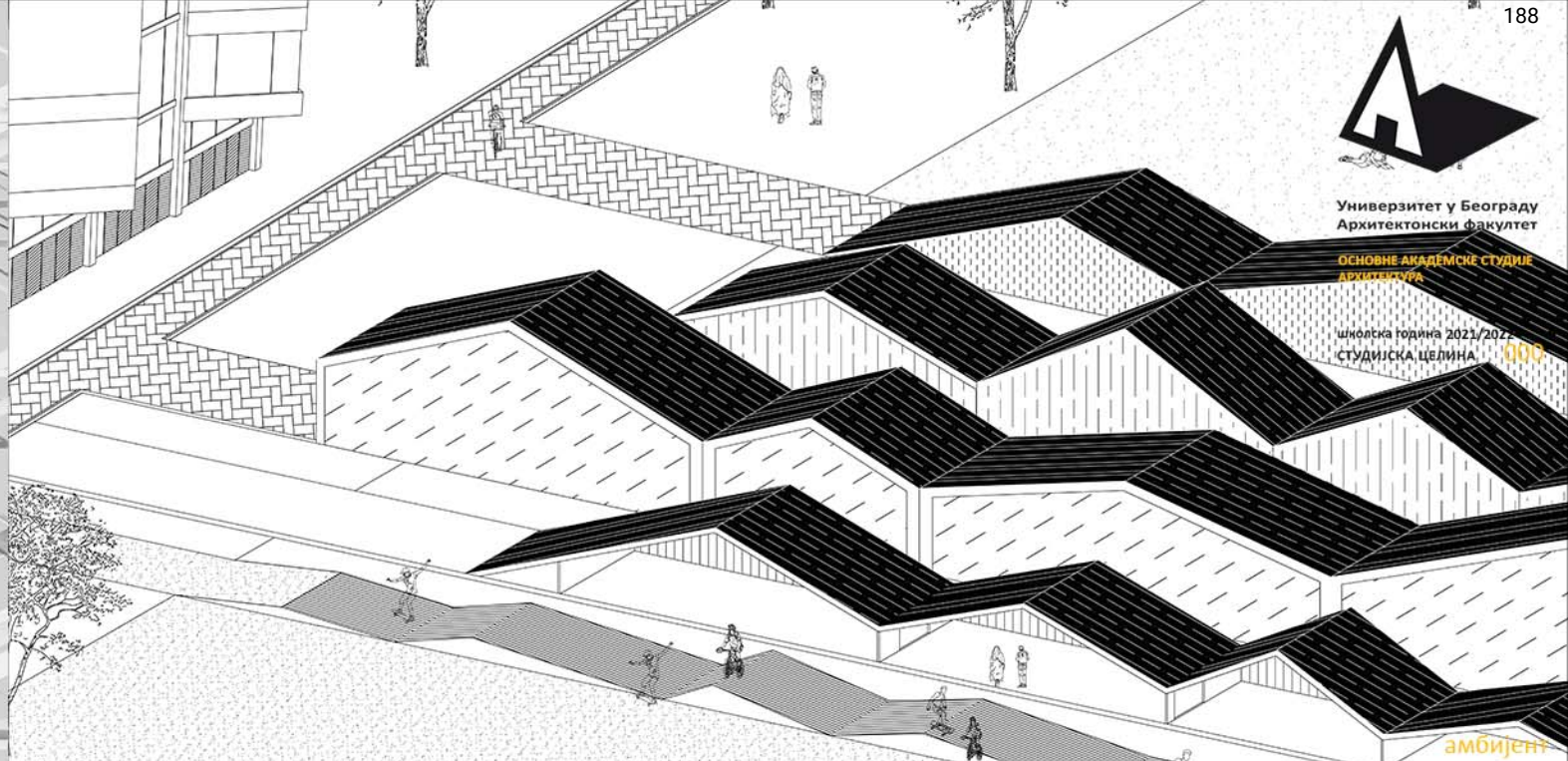

амбијент

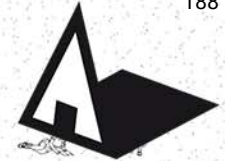
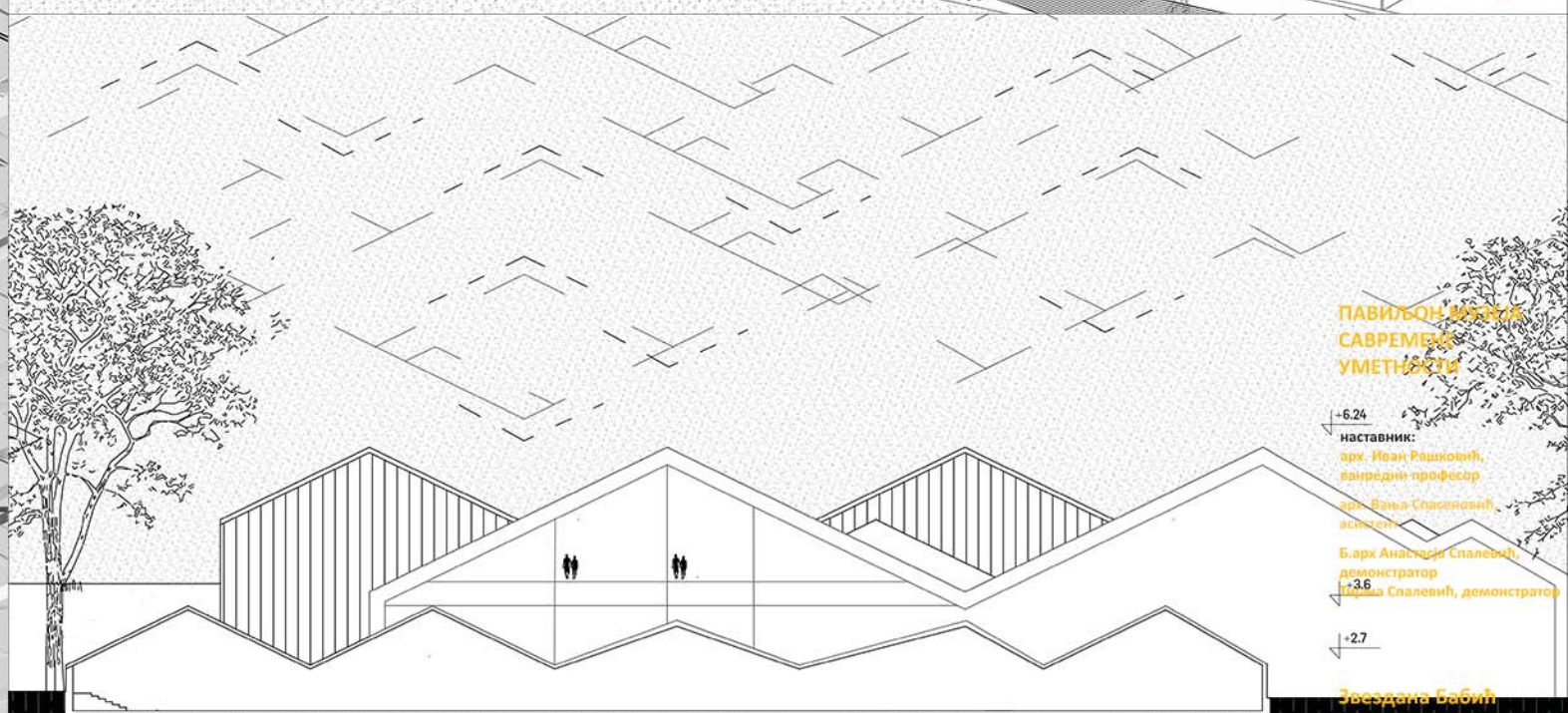

Универзитет у Београду
Архитектонски факултет

ОСНОВНЕ АКАДЕМСКЕ СТУДИЈЕ
АРХИТЕКТУРА

школска година 2021/2022
СТУДИЈСКА ЦЕЛИНА

ПАВИЉОН МУЗЕЈА
САВРЕМЕНЕ
УМЕТНОСТИ

+6.24
 наставник:
 арх. Иван Рашиновић,
 ванредни професор
 арх. Вања Спасиновић,
 асистент
 Б. арх Анастасија Спасевић,
 демонстратор
 +3.6
 Анастасија Спасевић, демонстратор

-2.7

Звездана Бабић
2021/11117

пресек

ПРОЈЕКАТ



Универзитет у Београду
Архитектонски факултет

Интегрисане академске
студије архитектура

школска година 2021/2022
СТУДИЈСКА ЦЕЛИНА 000

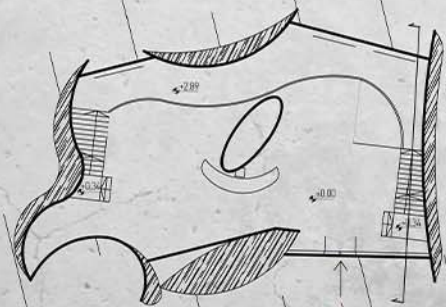

ПРОСТОР И ОБЛИК | СТУДИЈСКА ЦЕЛИНА | ПРОФ. ИВАН РАСКОВИЋ | ОСНОВА ПРВОГ СПРАТА R 1:100
СТУДЕНТ ДИМИТРИЈЕ ВАСИЉЕВИЋ | БР. ИНДЕКСА 2021_12036 | ЦЕЛИНА 218 | АСИСТЕНТ ВАНЈА СПАСЕНОВИЋ | ДЕМОНСТРАТОРИ АНАСТАСЈА СПАЛЕВИЋ, ТИЈАНА ПЕТКОВИЋ

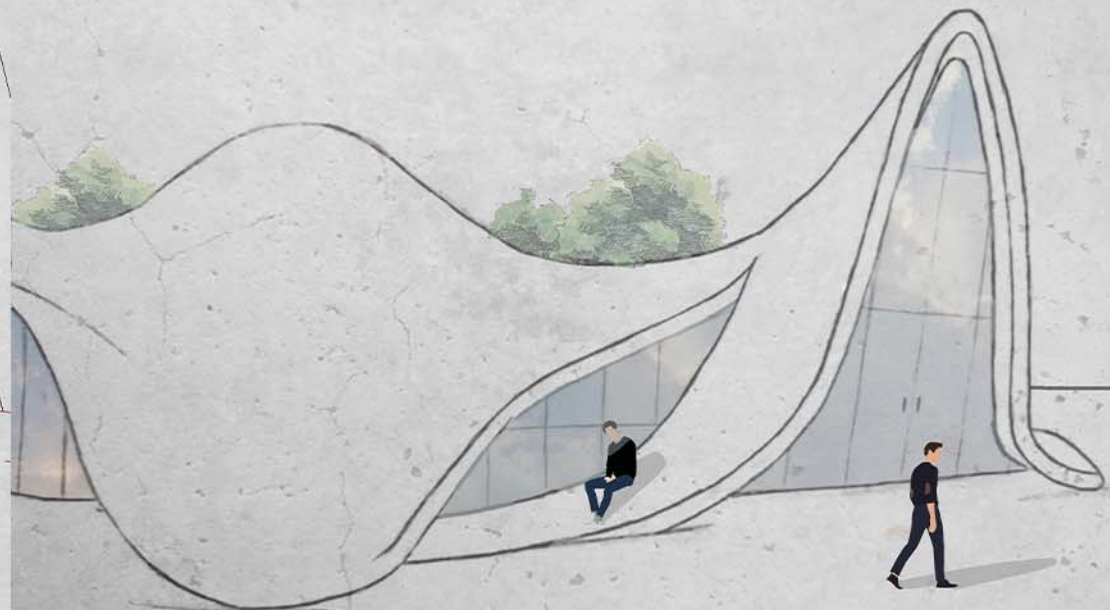

AMULENT
Студент Димитрије Васиљевић 2021_12036
Асистент Ванја Спасеновић | Демонстратори Анастасја Спалевић, Тијана Петковић

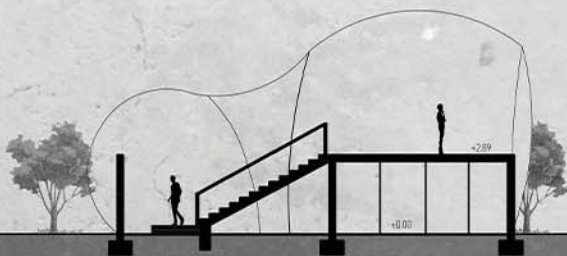

ПРОСТОР И ОБЛИК | СТУДИЈСКА ЦЕЛИНА | ПРОФ. ИВАН РАСКОВИЋ | ПРЕСЕК R 1:100
СТУДЕНТ ДИМИТРИЈЕ ВАСИЉЕВИЋ | БР. ИНДЕКСА 2021_12036 | ЦЕЛИНА 218 | АСИСТЕНТ ВАНЈА СПАСЕНОВИЋ | ДЕМОНСТРАТОРИ АНАСТАСЈА СПАЛЕВИЋ, ТИЈАНА ПЕТКОВИЋ

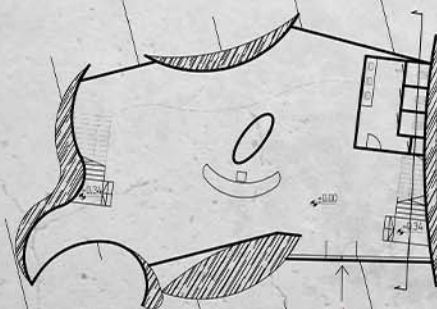

ПРОСТОР И ОБЛИК | СТУДИЈСКА ЦЕЛИНА | ПРОФ. ИВАН РАСКОВИЋ | ОСНОВА ПРИЗЕМЉА R 1:100
СТУДЕНТ ДИМИТРИЈЕ ВАСИЉЕВИЋ | БР. ИНДЕКСА 2021_12036 | ЦЕЛИНА 218 | АСИСТЕНТ ВАНЈА СПАСЕНОВИЋ | ДЕМОНСТРАТОРИ АНАСТАСЈА СПАЛЕВИЋ, ТИЈАНА ПЕТКОВИЋ

ПРОСТОР И ОБЛИК

НАСТАВНИК:

Ivan Raskovic profesor
Vanja Spasenovic asistent
Anastasja Spalevic demonstrator
Tijana Petkovic demonstrator

Димитрије Васиљевић
2021_12036

ПРОЈЕКАТ 202122



Универзитет у Београду
Архитектонски факултет
ОСНОВНЕ АКАДЕМСКЕ СТУДИЈЕ
АРХИТЕКТУРА (ОАСА)

школска година 2021/2022
СТУДИЈСКА ЦЕЛИНА ПИО

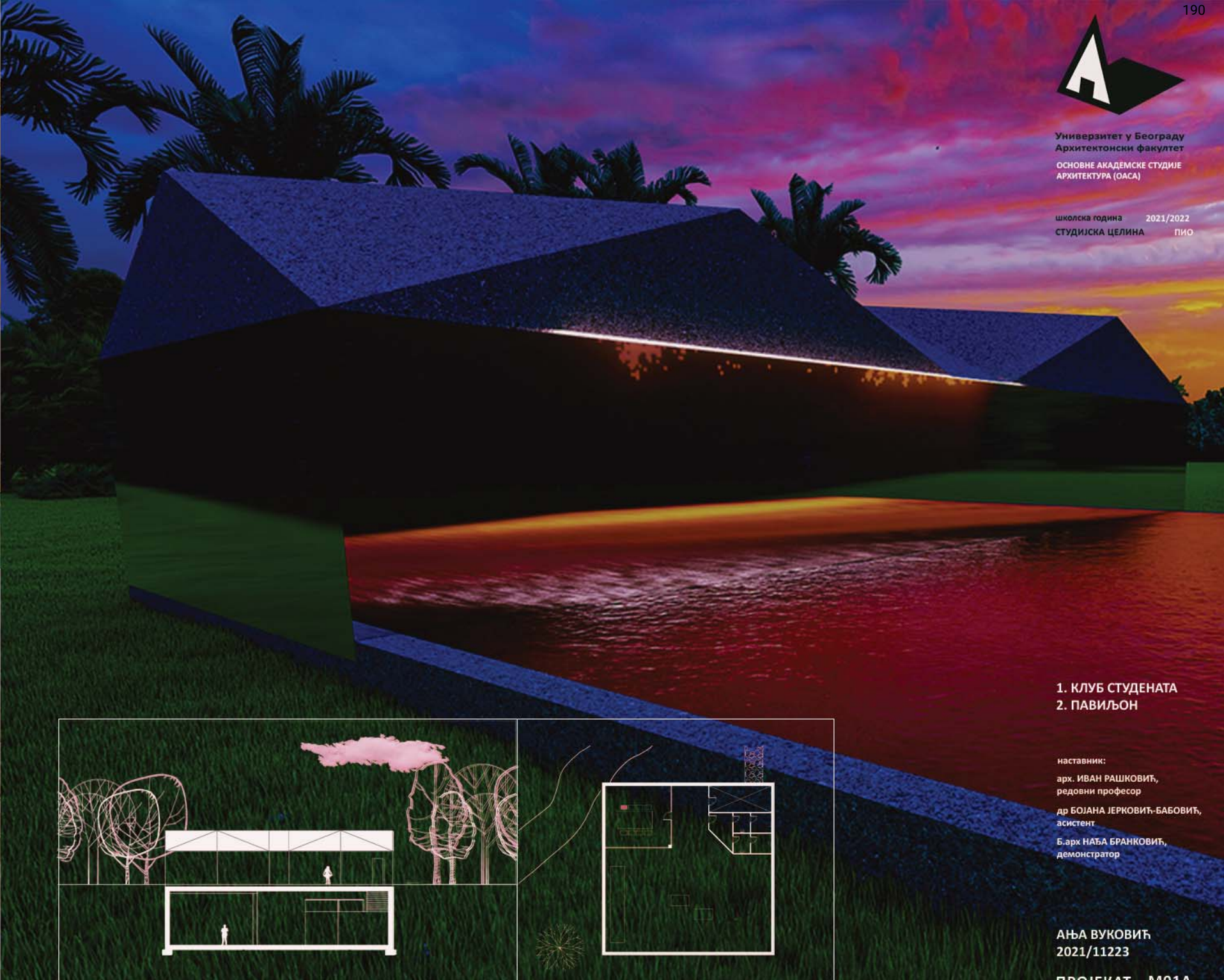
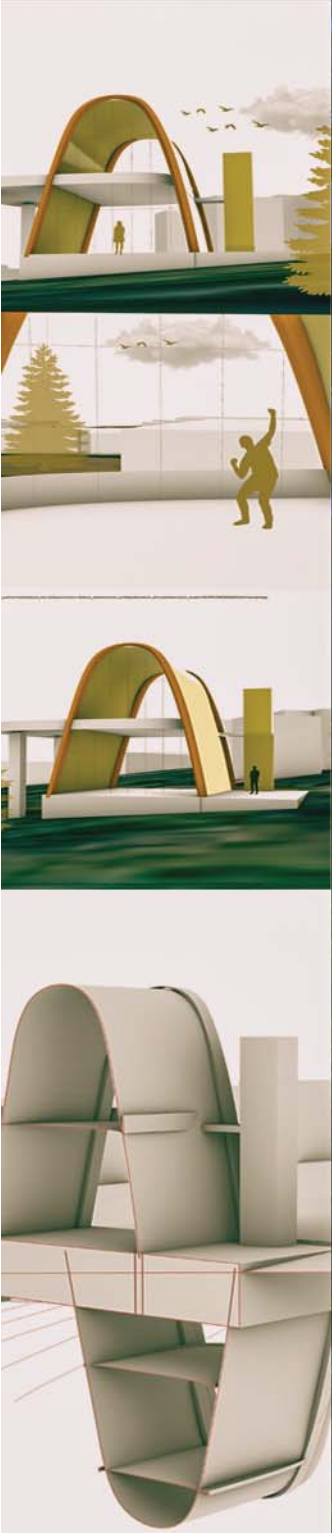

1. КЛУБ СТУДЕНАТА
2. ПАВИЉОН

наставник:
арх. ИВАН РАШКОВИЋ,
редовни професор
др БОЈАНА ЈЕРКОВИЋ-БАБОВИЋ,
асистент
Б. арх НАЂА БРАНКОВИЋ,
демонстратор

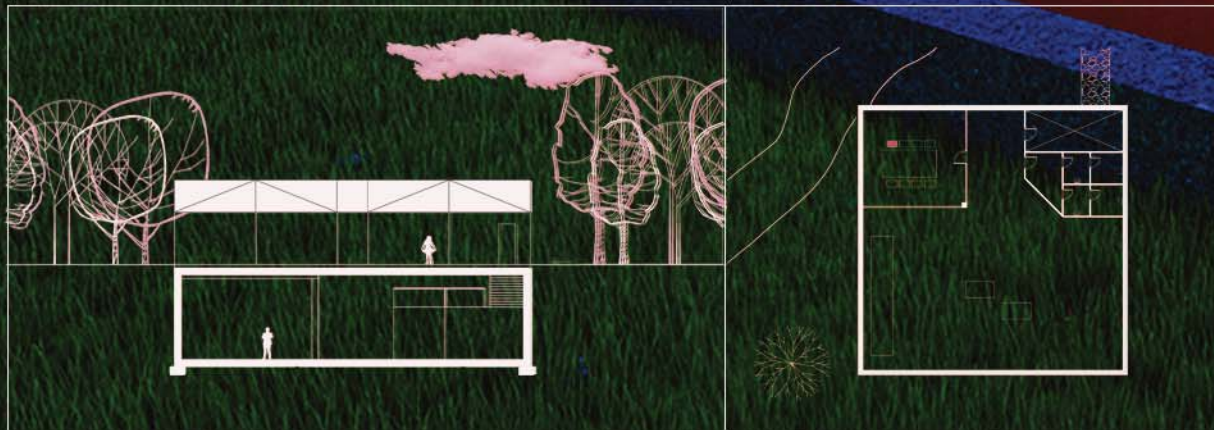

АЊА ВУКОВИЋ
2021/11223

ПРОЈЕКАТ М01А



Универзитет у Београду
Архитектонски факултет

ОСНОВНЕ АКАДЕМСКЕ СТУДИЈЕ
АРХИТЕКТУРЕ

школска година 2021/2022
СТУДИЈСКА ЦЕЛИНА ПnO

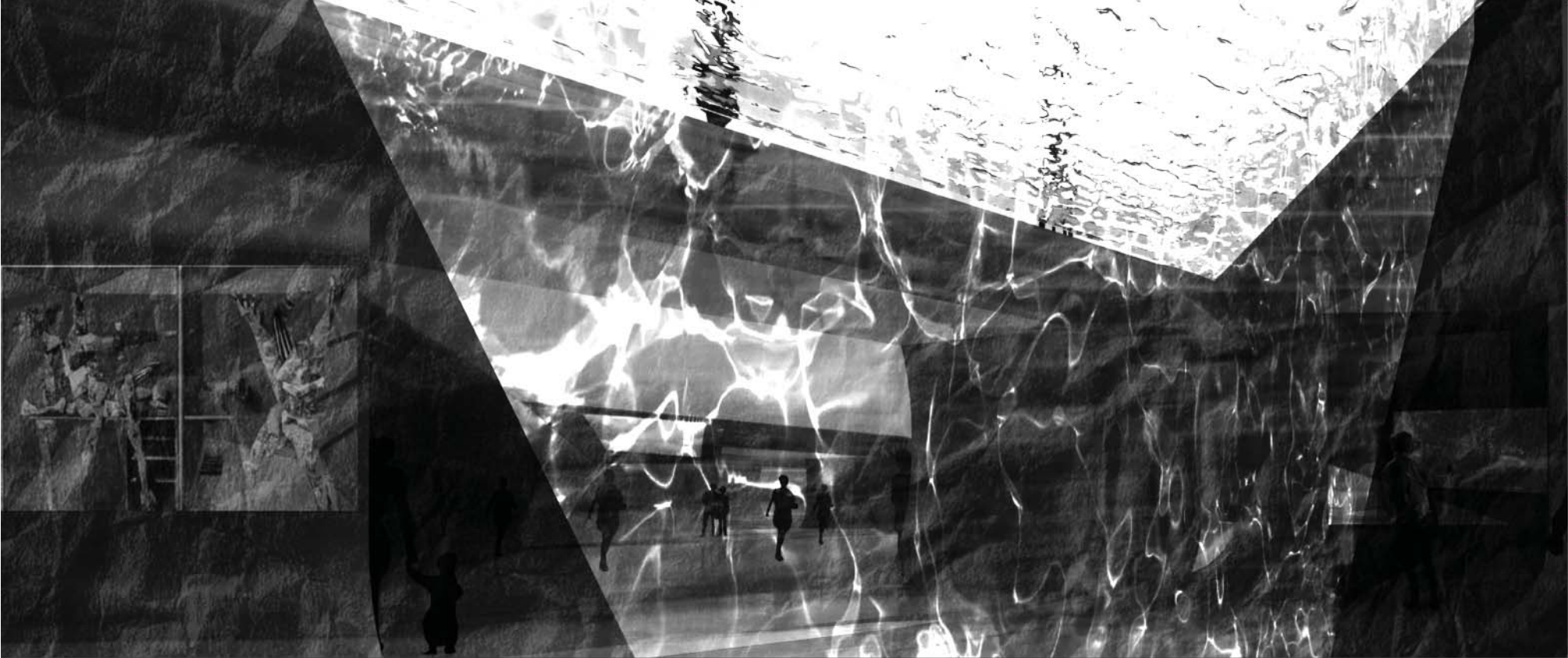

ПАВИЉОН МСУБ

НАСТАВНИК:

арх. ИВАН РАШКОВИЋ,
редовни професор

др. АНА ЗОРИЋ,
асистент

Б. арх ЛАРА КНЕЖЕВИЋ,
демонстратор

ЗОРАНА СТОЈКОВИЋ
2021/11046

ПРОЈЕКАТ

2

Geometrijski paviljon predstavlja je monumentalnosta samog muzeja, a kako bi se odigralo dejstvo u trenutnoj prostornoj kompoziciji ambijenta, paviljon svojim monumentalnim elementima odnosa između muzeja i okolice, pružajući ujednaženost prostora i okoline. Kao multifunkcionalni prostor muzej je da odigra ulogu u svim potrebama sportskih i kulturnih aktivnosti, na taj način glavni princip prostora elementa paviljona zapravo oblik staklenog "kub" u prostoru. Cilj organizacije jeste da postavlja u prostoru najviše slobode oko što su prostorne iskustva, kako bi se pripremi za ono što sledi.

Prostorna struktura sadrži elemente unutrašnje arhitekture koja je u konstantnoj relaciji sa prirodom. Kao veliki deo planiranja uzimaju se i pojednostavnosti same lokacije, objekata u njegovog neposrednoj blizini. Sa istim tim, oponašajući prirodu skelet parka i drugih važnih celina u okruženju. Paviljon ne gubi svoju strukturu lokacije, naprotiv, ističe pojedine elemente muzeja i grada. Unutrašnji prostor predstavlja samo siluetu koja obebeđuje i zadovoljava osnovne potrebe zaštite muzejskih ekspozita što ne rezultuje gubljenjem ambijenta.



Универзитет у Београду
Архитектонски факултет

ПРОСТОР И ОБЛИК

школска година 2021/2022
СТУДИЈСКА ЦЕЛИНА 0A121

ПРОСТОР И ОБЛИК

наставник:
арх. ИВАН РАШКОВИЋ,
ванредни професор
мр СНЕЖАНА ЗЛАТКОВИЋ,
асистент
М. арх АНДРЕЈ ЈОВАНОВИЋ,
демонстратор

СТАША ЦВЕТКОВИЋ
2021/11164

ПРОЈЕКАТ 0A121

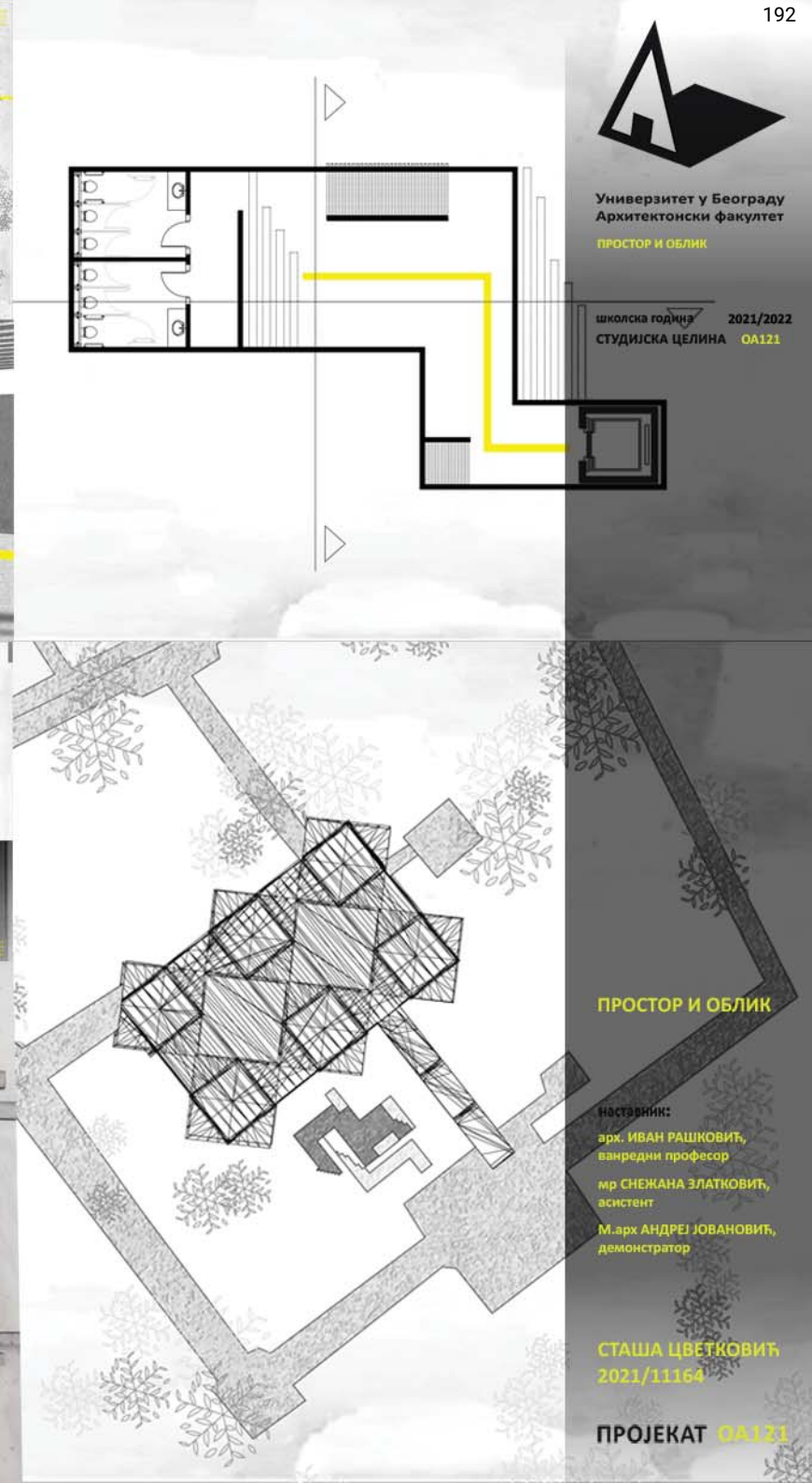
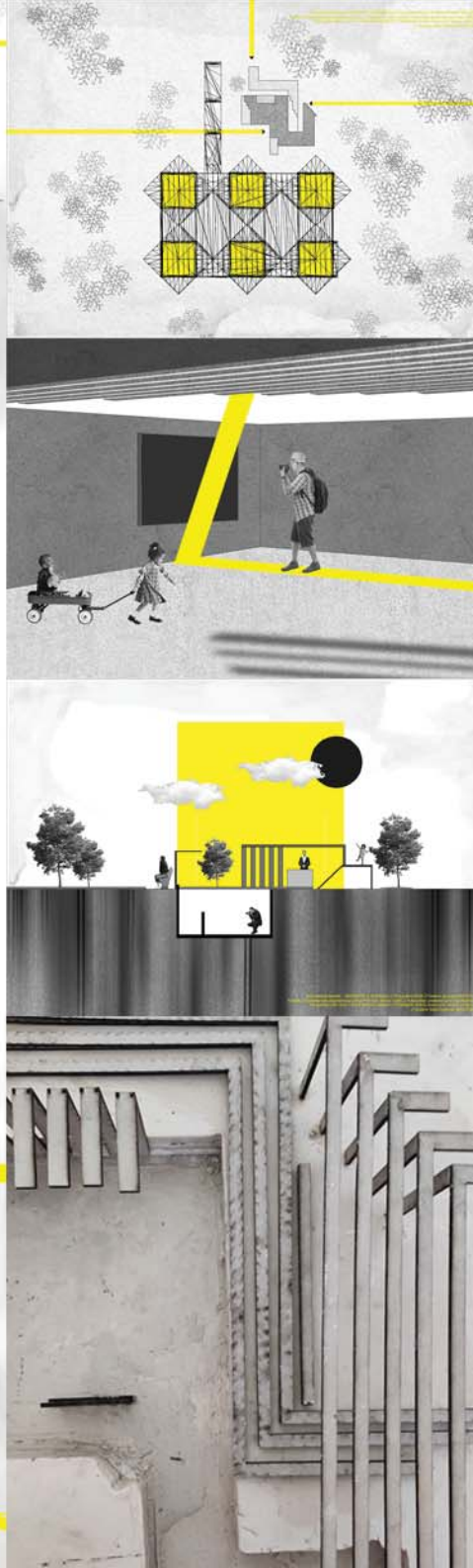



Универзитет у Београду
Архитектонски факултет

ИНТЕГРИСАНЕ АКАДЕМСКЕ
СТУДИЈЕ
АРХИТЕКТУРЕ (ИАСА)

школска година 2021/2022
СТУДИЈСКА ЦЕЛИНА 0А121

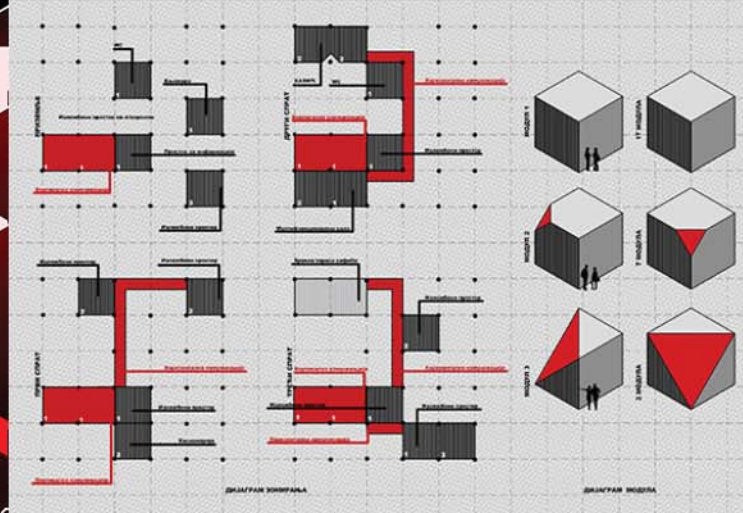

САЛА 218 // ДИЈАГРАМ // ДИМИТРИЈЕ ТОЈАГИЋ // 2021_12044 // ПАВЛОВИЋ ИВКА САРПРЕНЕ ЕЛИТНОСТИ // АСИСТЕНТ - ВАЊА СПАСЕНОВИЋ

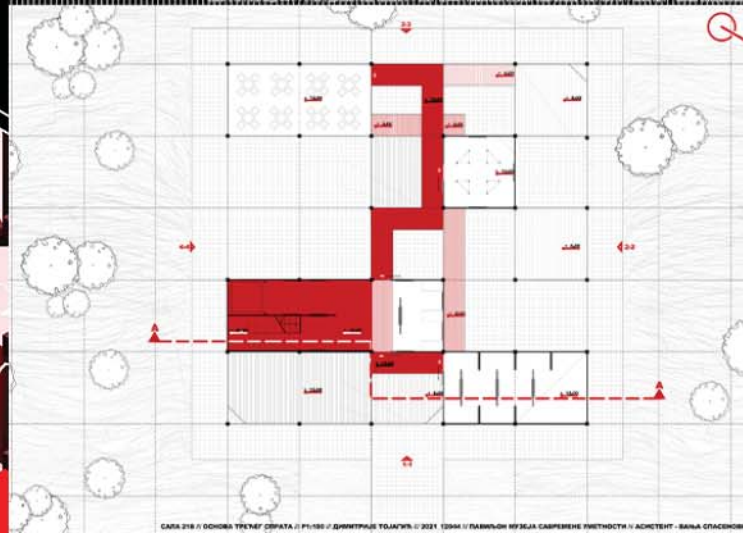
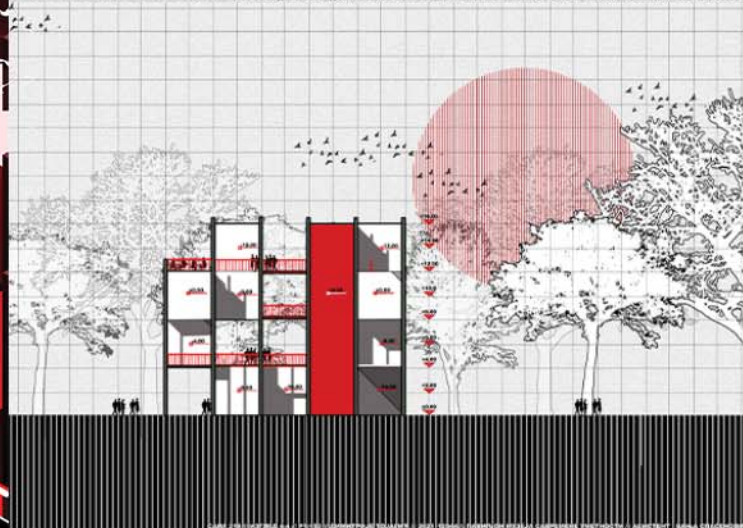

САЛА 218 // ОДНОЈА ТРЕЋЕГ СРБАТА // П1/100 // ДИМИТРИЈЕ ТОЈАГИЋ // 2021_12044 // ПАВЛОВИЋ ИВКА САРПРЕНЕ ЕЛИТНОСТИ // АСИСТЕНТ - ВАЊА СПАСЕНОВИЋ

ПРОСТОР И ОБЛИК

наставник:

арх Иван Рашковић,
редовни професор

Маст.Инж.Арх Вања Спасеновић,
асистент
Дипл.Инж.Арх Анастасја Спалевић,
демонстратор

Дипл.Инж.Арх Тијана Петковић,
демонстратор

ДИМИТРИЈЕ ТОЈАГИЋ
2021_12044

ПРОЈЕКАТ



Универзитет у Београду
Архитектонски факултет
ОСНОВНЕ АКАДЕМСКЕ СТУДИЈЕ
АРХИТЕКТУРЕ(ОАСА)

школска година 2021/2022
СТУДИЈСКА ЦЕЛИНА 000

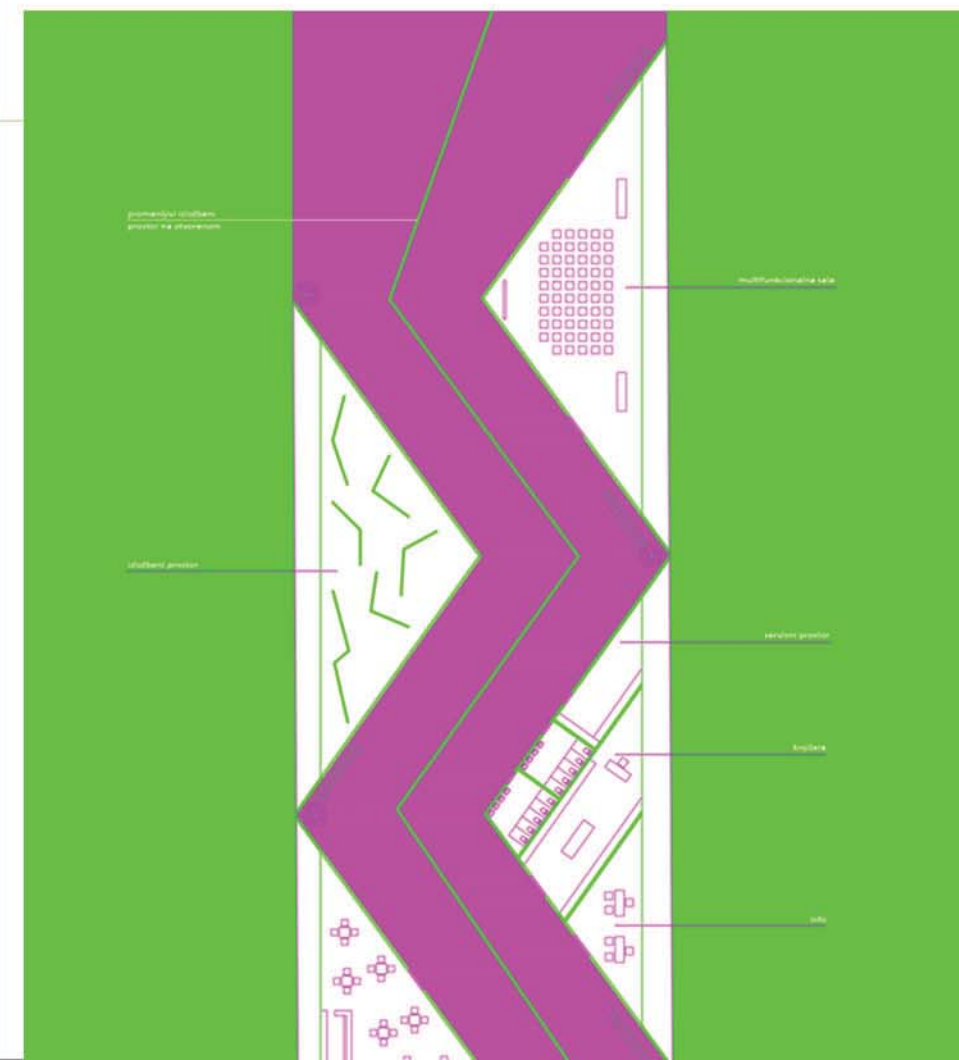
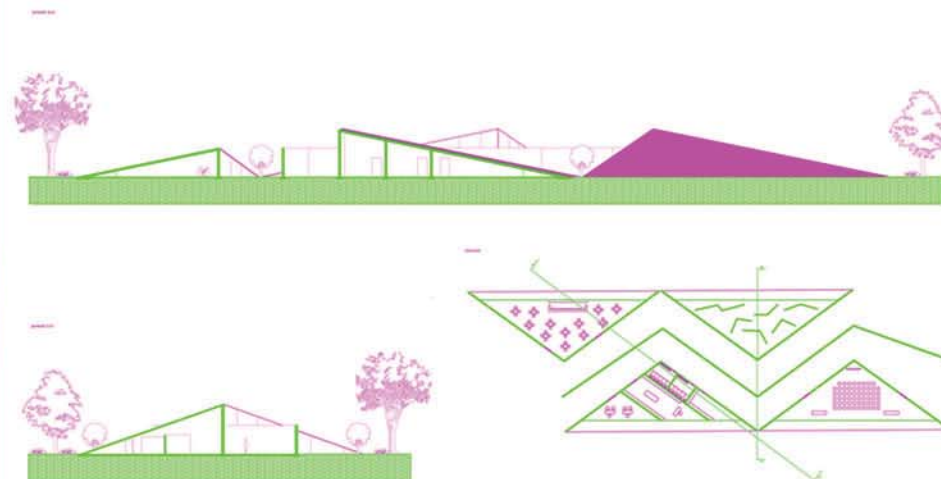
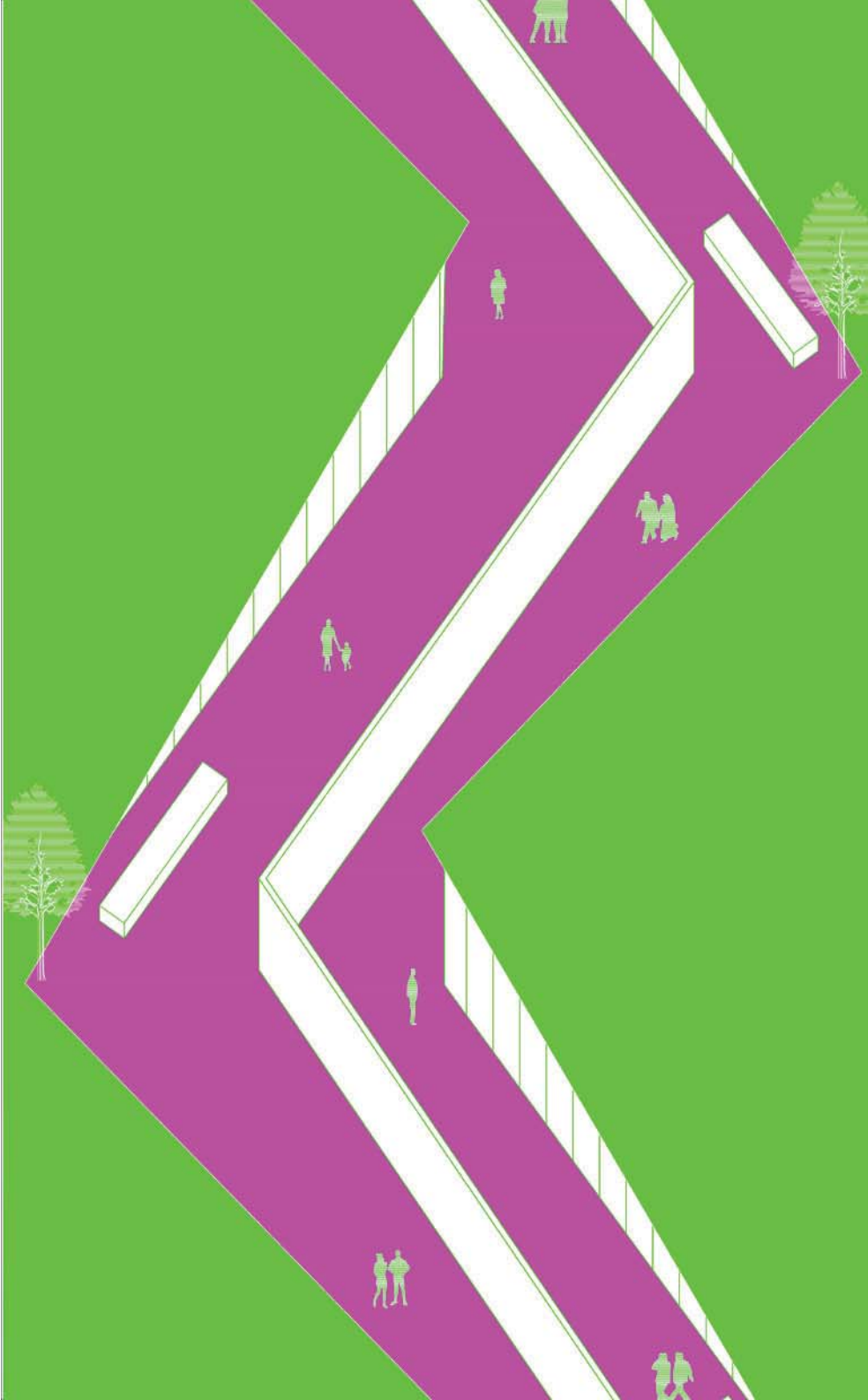

АНЕКС МУЗЕЈА

наставник:
др Иван Рашковић, професор

Вања Спасеновић, асистент

Анастасја Спалевић, Тијана Петковић,
демонстратори

МИНА ЈЕВТИЋ,
2021/11166

ПРОЈЕКАТ 000xx



Универзитет у Београду
Архитектонски факултет

ОСНОВНЕ АРХИТЕКТОНСКЕ СТУДИЈЕ

школска година 2021/2022
СТУДИЈСКА ЦЕЛИНА 000

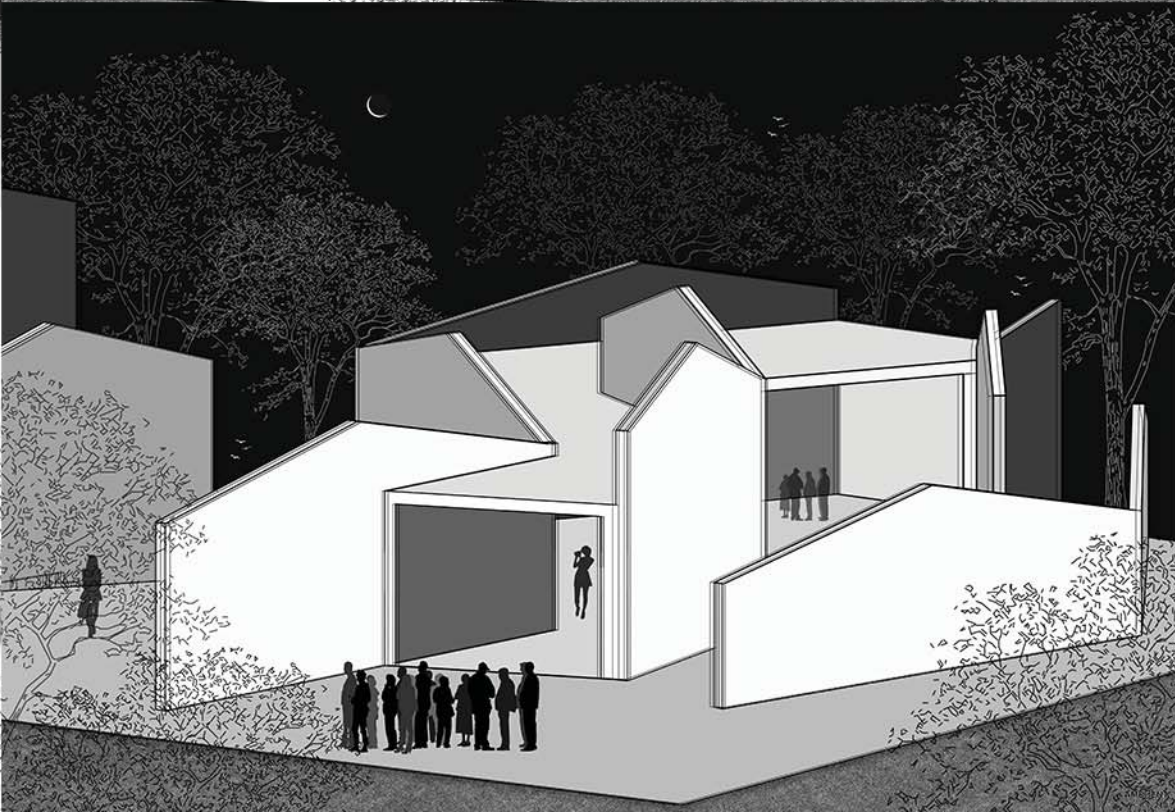
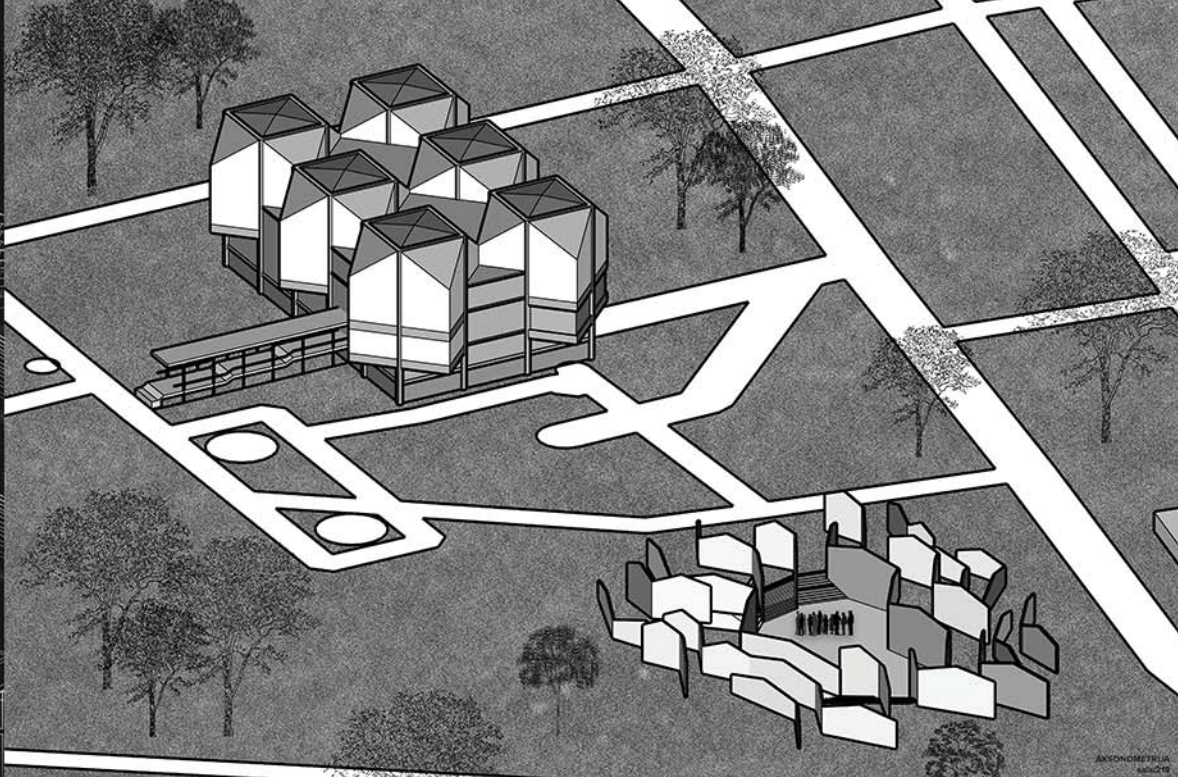
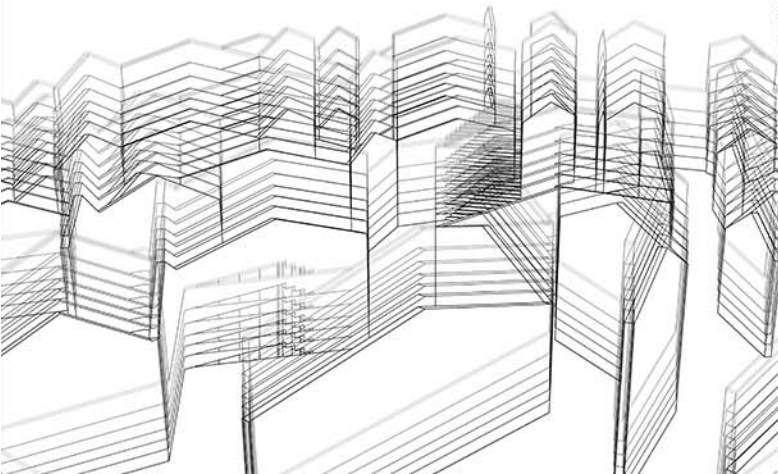
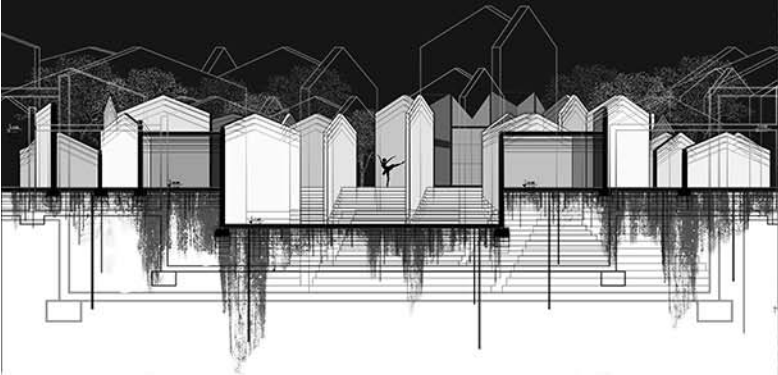
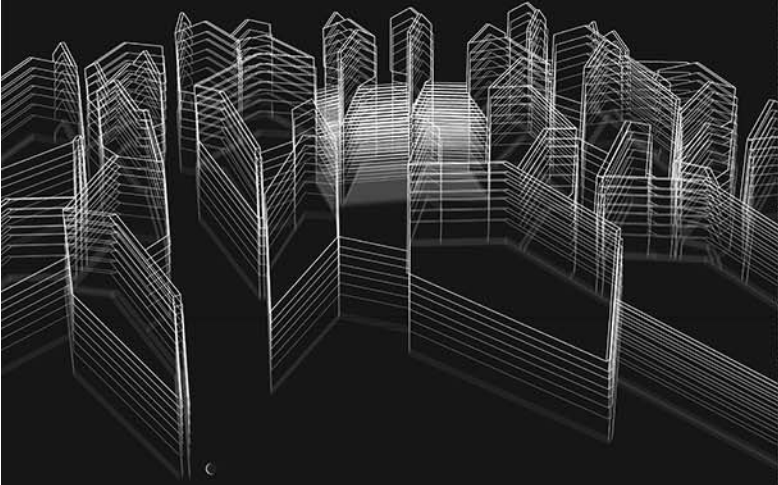

ПРОСТОР И ОБЛИК

наставник: Вања Спасеновић

др/мр/арх. ПЕТАР ЦИГИЋ,
наставничко звање

др/мр/арх. ВАЊА СПАСЕНОВИЋ,
асистент

НЕВЕНА ЛАЗИЋ
2021/11124

ПРОЈЕКАТ 000xx



ОСНОВНЕ АКАДЕМСКЕ СТУДИЈЕ
АРХИТЕКТУРЕ

2021/2022
СТУДИЈСКА ЈЕДИНАЦА
C01B

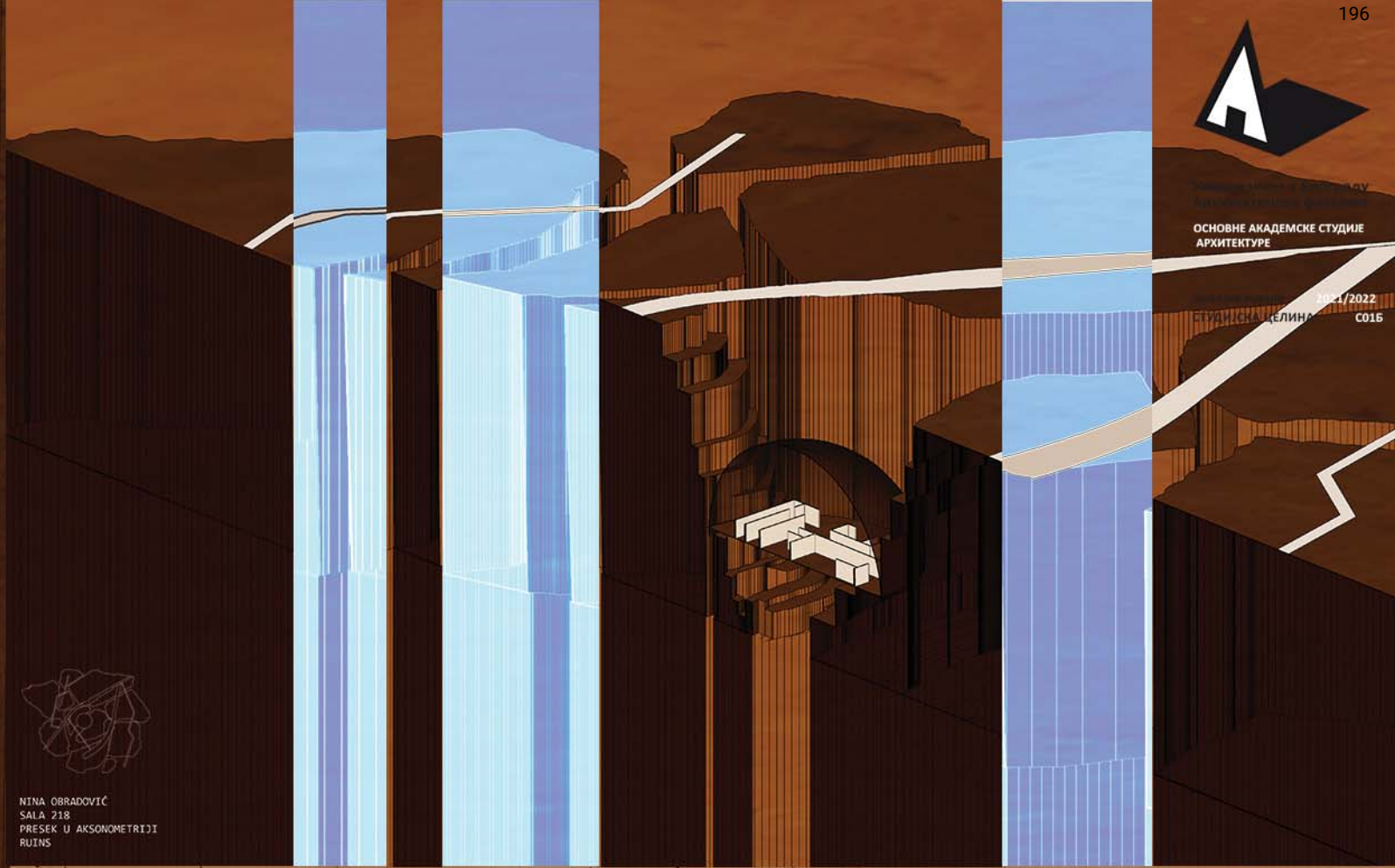

NINA OBRADOVIC
SALA 218
PRESEK U AKSONOMETRIJI
RUINS

ТЕМА СТУДИЈА

Наставник:

др. Иван Рашковић,
наставничко звање

др. Вања Спасеновић,
асистент

Анастасја Спалевић,
Тијана Петковић
демонстратор

ОБРАДОВИЋ НИНА
2021/11202

ПРОЈЕКАТ RUINS



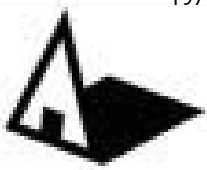

Университет у Београда
Архитектонски факултет

Београд, Владика Стефан
Кнежевича

ОПШТИ НАЧЕРТ 1:100/500
СТУДИЈСКА ЦЕЛНИЦА 500

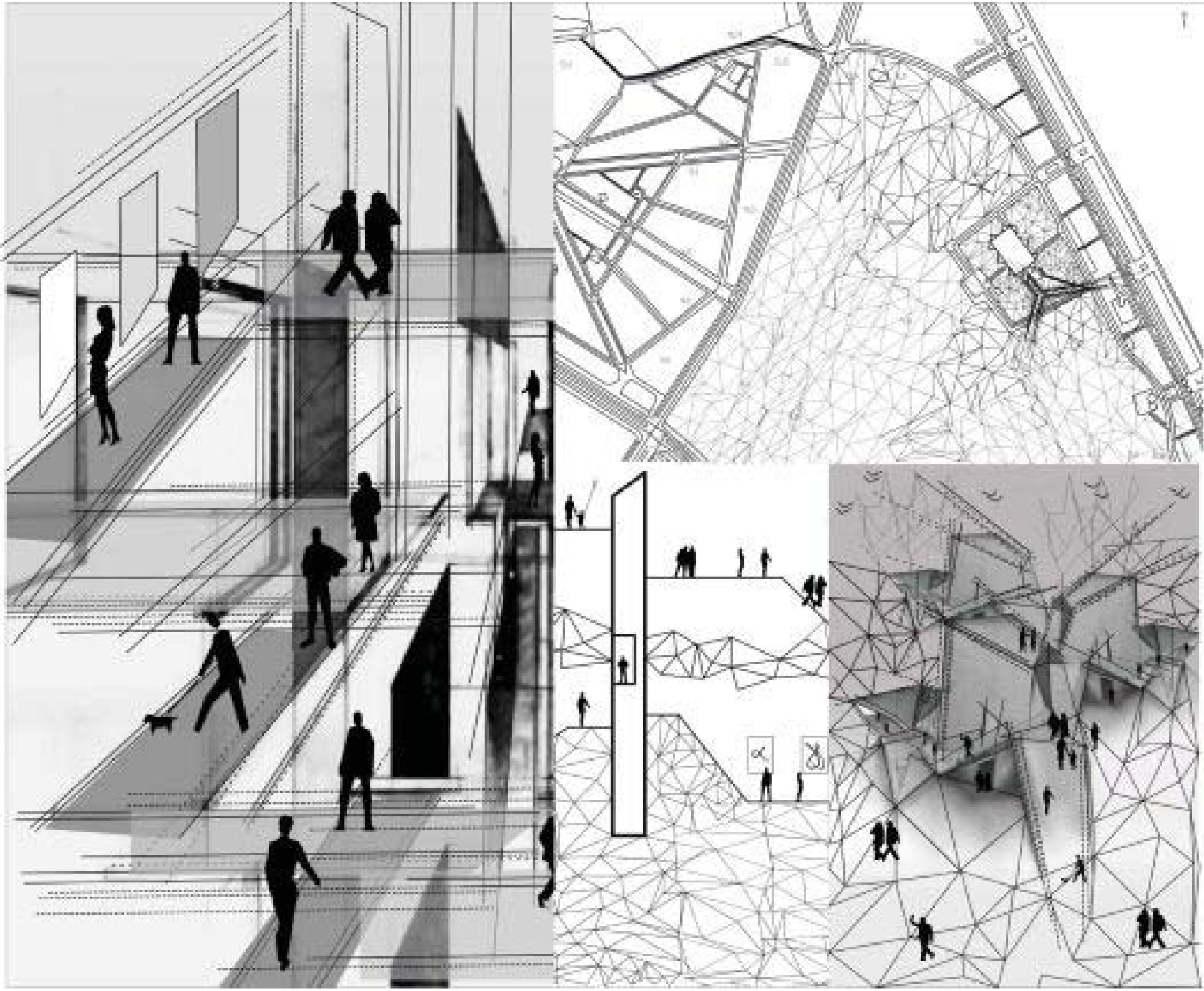

ТЕМА СТУДИЈА ПАВИЉОН

НАСТАВНИК
др Милош Ракићкић,
професор

ДИД/МА/АРХ. Елена Стојановић,
магистар

САДНИ/МА/АРХ.
Александра Стојановић,
Татјана Петковић,
дипломирани

Тема: Павиљон
2021/ 22204

ПРОЈЕКАТ 000ка

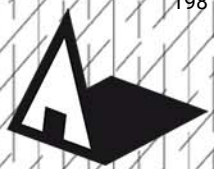

Универзитет у Београду
Архитектонски факултет
ОСНОВНЕ АКАДЕМСКЕ СТУДИЈЕ
АРХИТЕКТУРА (ОАСА)

школска година 2021/2022
СТУДИЈСКА ЦЕЛИНА ПКО

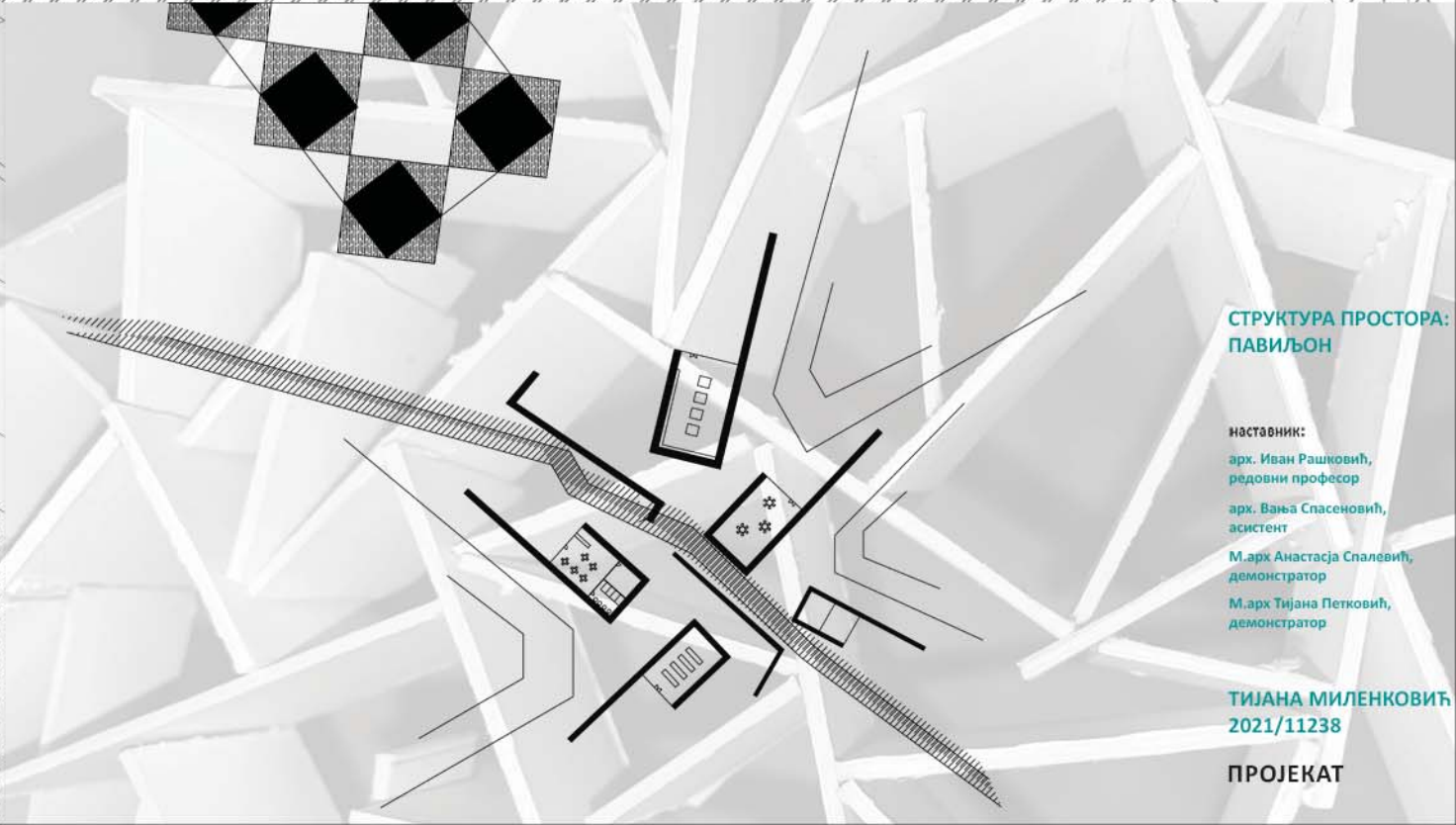
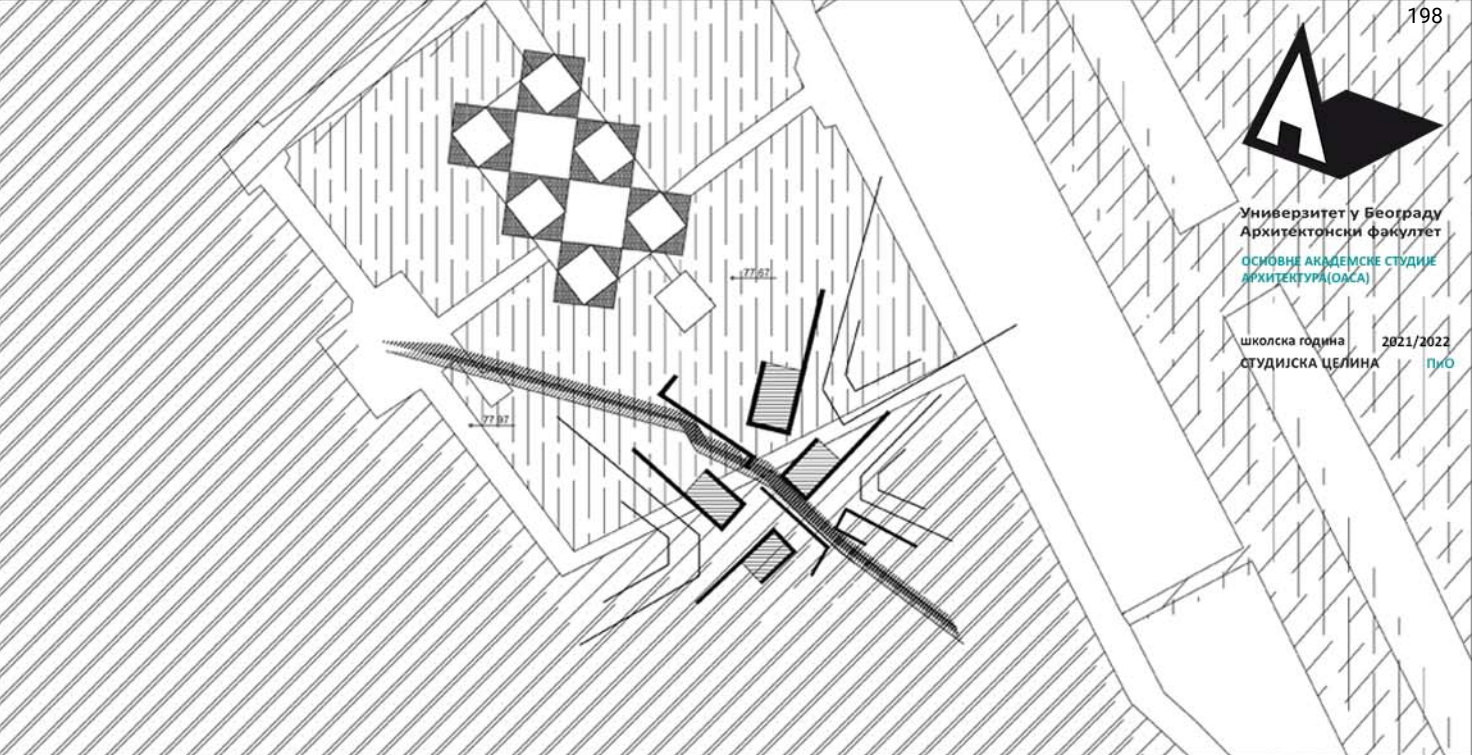
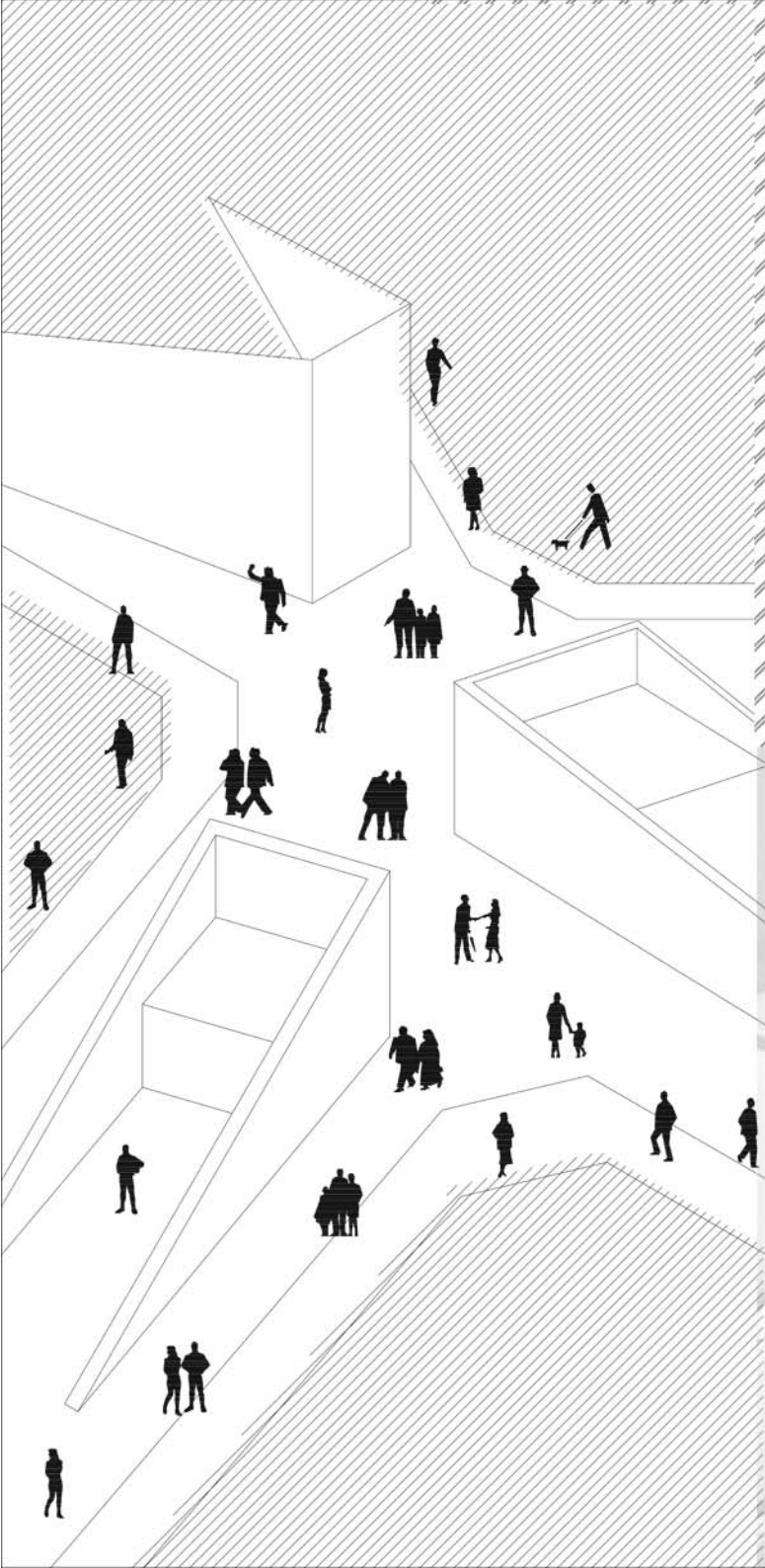

**СТРУКТУРА ПРОСТОРА:
ПАВИЉОН**

наставник:
арх. Иван Рашковић,
редовни професор
арх. Вања Спасеновић,
асистент
М.арх Анастасја Спалевић,
демонстратор
М.арх Тијана Петковић,
демонстратор

ТИЈАНА МИЛЕНКОВИЋ
2021/11238

ПРОЈЕКАТ

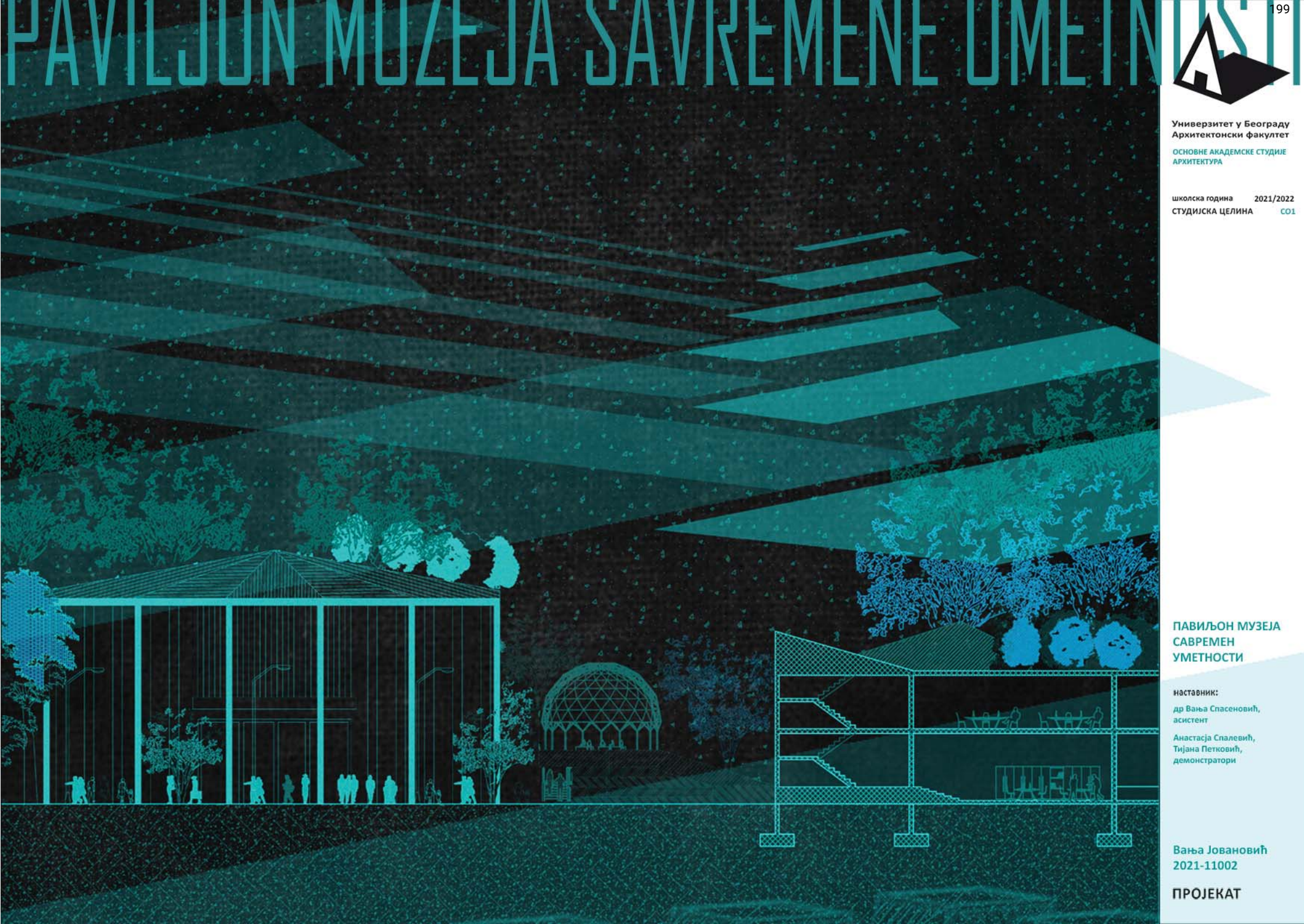

ПАВИЉОН МУЗЕЈА САВРЕМЕНЕ УМЕТНОСТИ



Универзитет у Београду
Архитектонски факултет
ОСНОВНЕ АКАДЕМСКЕ СТУДИЈЕ
АРХИТЕКТУРА

школска година 2021/2022
СТУДИЈСКА ЦЕЛИНА CO1

ПАВИЉОН МУЗЕЈА САВРЕМЕН УМЕТНОСТИ

НАСТАВНИК:
др Вања Спасеновић,
асистент
Анастасја Спалевић,
Тијана Петковић,
демонстратори

Вања Јовановић
2021-11002

ПРОЈЕКАТ



Универзитет у Београду
Архитектонски факултет
ИНТЕРГИСАНЕ АКАДЕМСКЕ
СТУДИЈЕ АРХИТЕКТУРА

школска година 2021/2022
СТУДИЈСКА ЦЕЛИНА CO1

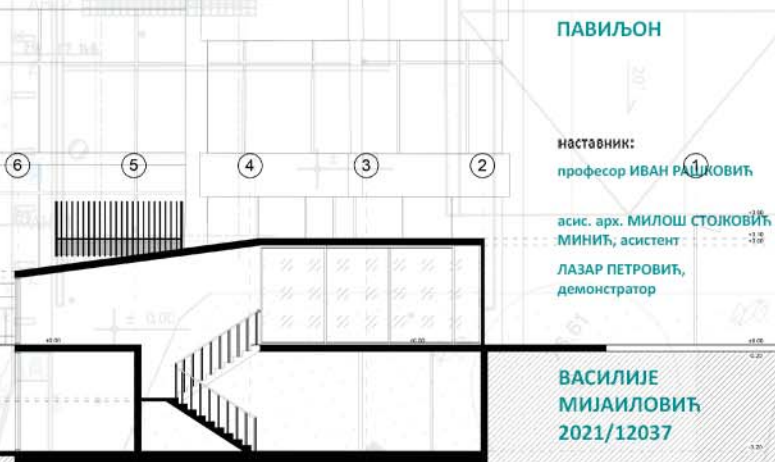
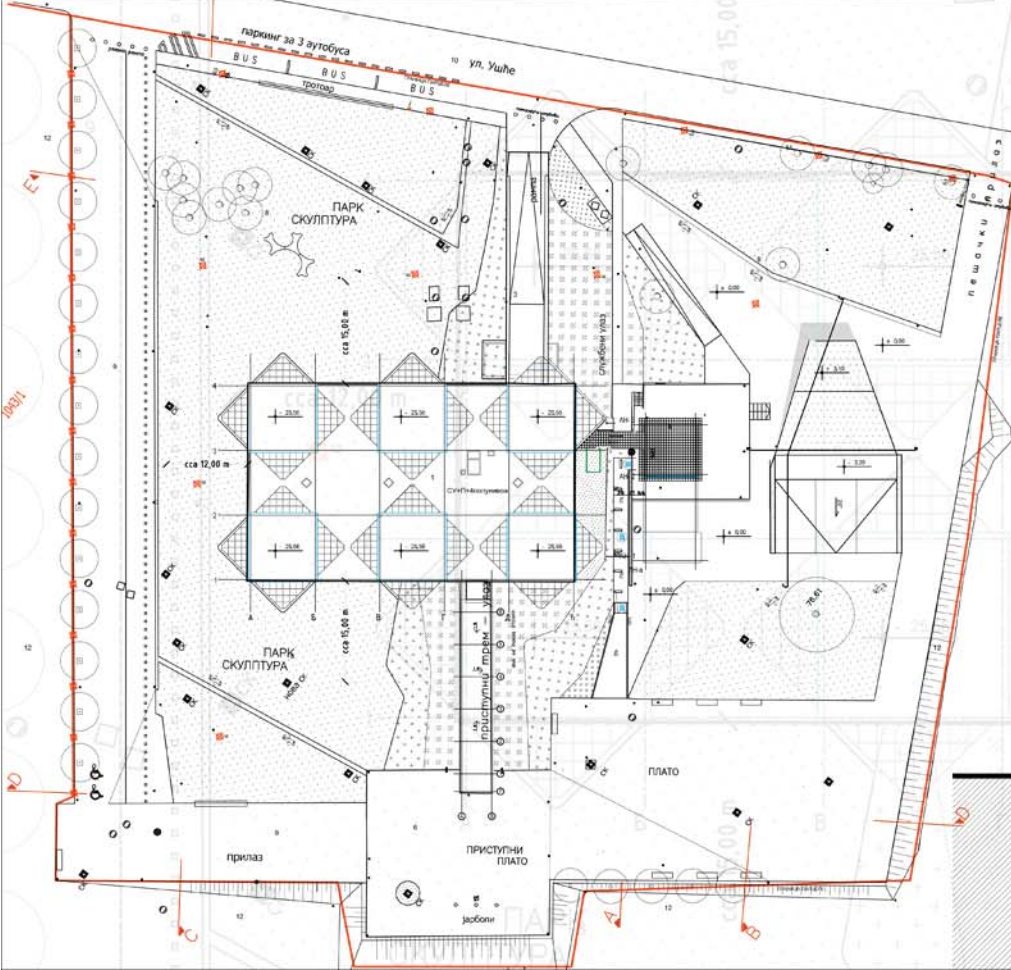
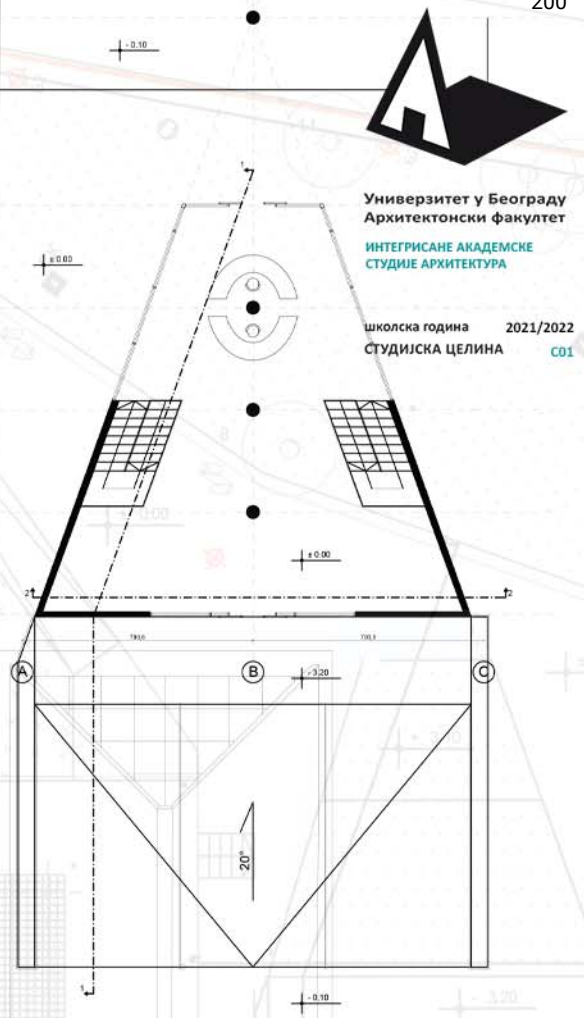
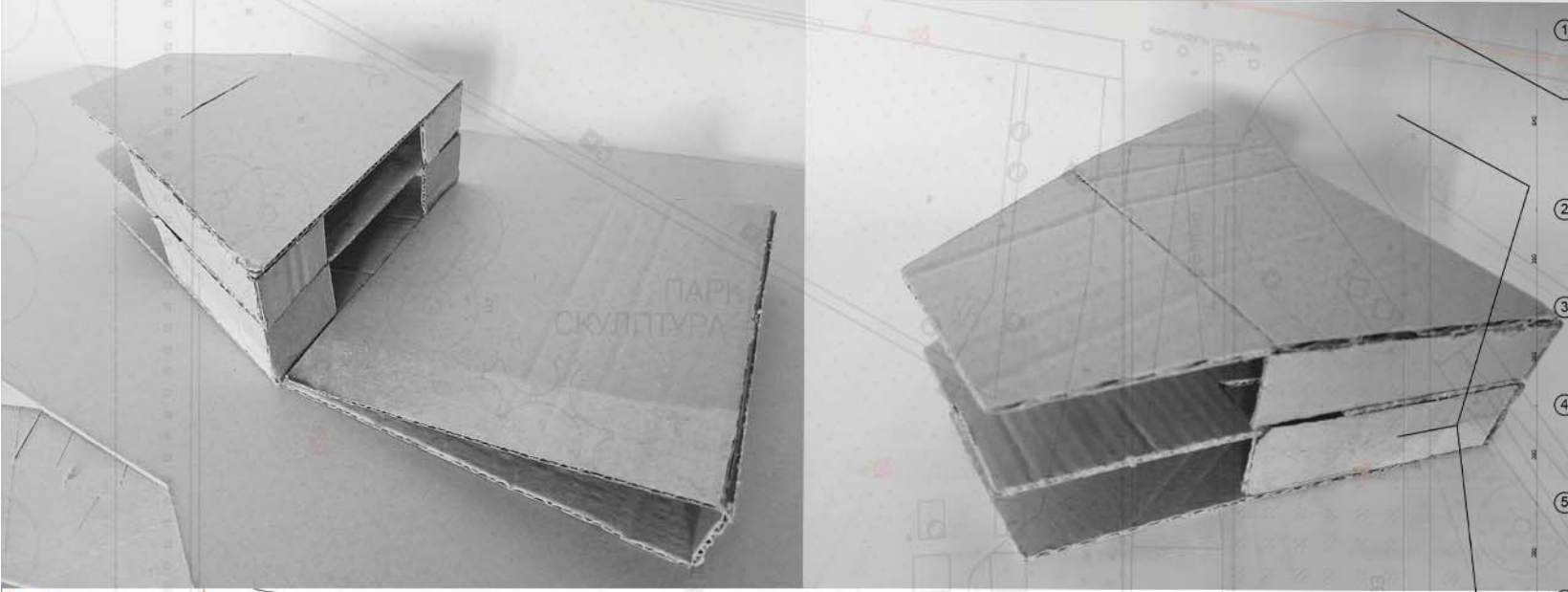

ПАВИЉОН

НАСТАВНИК:
професор ИВАН РАШКОВИЋ

асис. арх. МИЛОШ СТОЈКОВИЋ
МИНИЋ, асистент
ЛАЗАР ПЕТРОВИЋ,
демонстратор

ВАСИЛИЈЕ
МИЈАИЛОВИЋ
2021/12037

ПРОЈЕКАТ CO16



Универзитет у Београду
Архитектонски факултет
ОСНОВНЕ АКАДЕМСКЕ
СТУДИЈЕ (ОАСА)

школска година 2021/22
СТУДИЈСКА ЦЕЛИНА:
Простор и облик

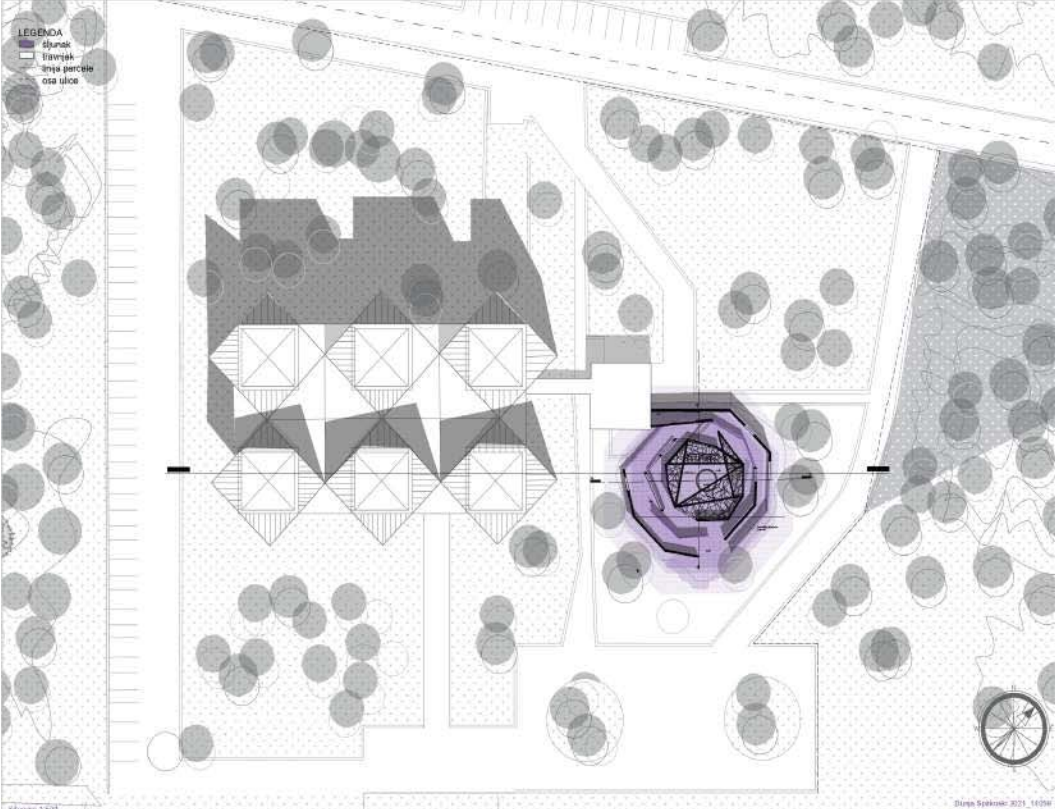

Слика 1/109

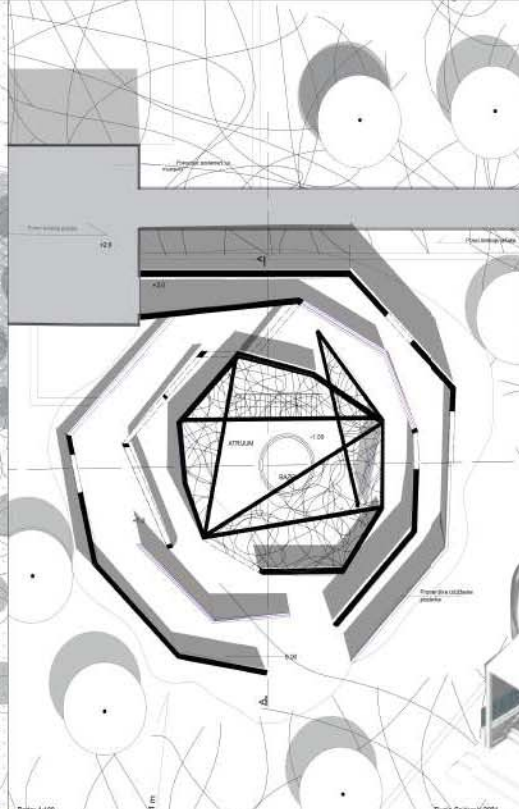

План 1/100

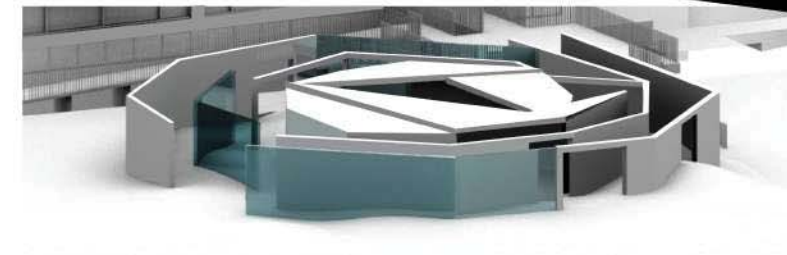
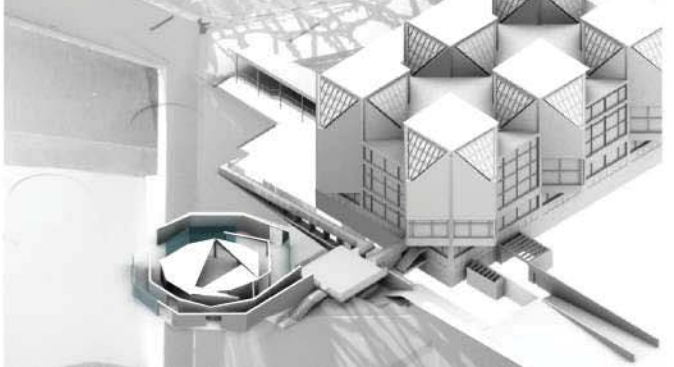
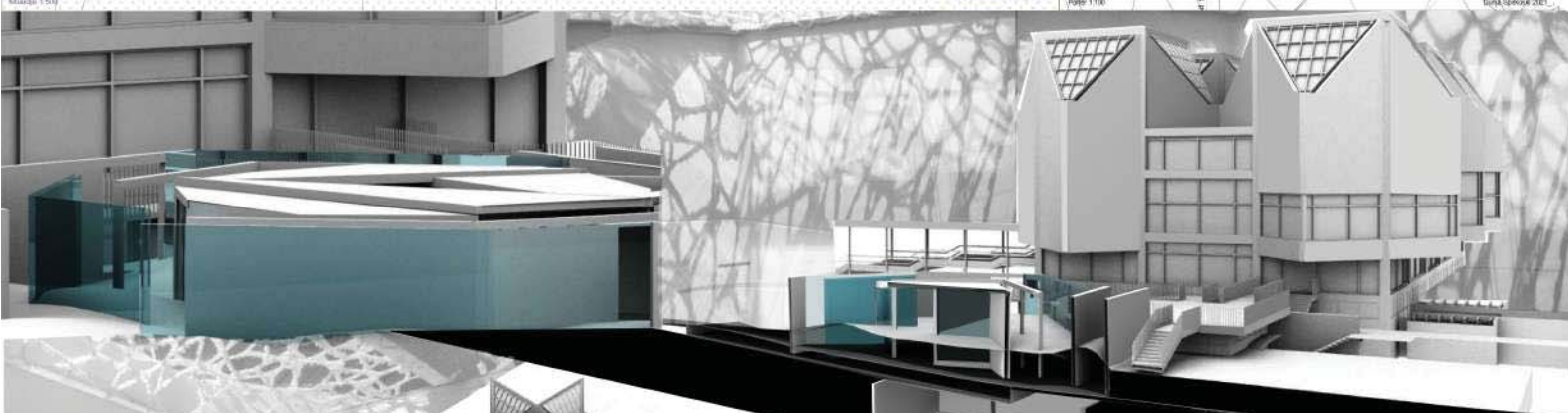

ПЛАЉОН МУЗЕЈА
САВРЕМЕНЕ УМЕТНОСТИ

Наставник:
арх. Иван Рашковић
арх. Милош Стојковић Минић
Лазар Петровић, демонстратор

ДУЊА СПИРКОСИ
2021/11059



Универзитет у Београду
Архитектонски факултет
ОСНОВНЕ АКАДЕМСКЕ СТУДИЈЕ
(ОАСА)

школска година 2021/2022
СТУДИЈСКА ЦЕЛИНА
Простор и облик

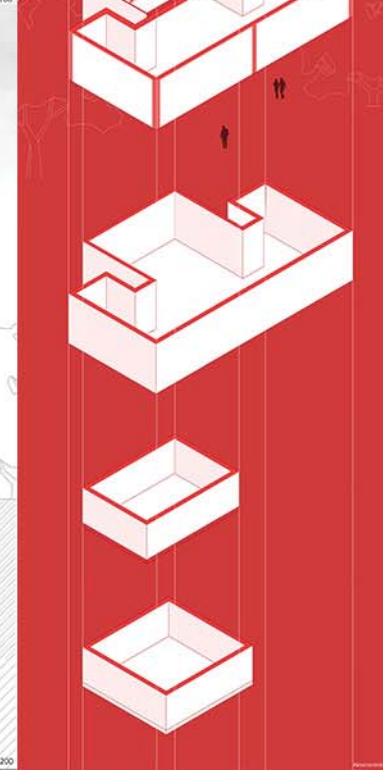
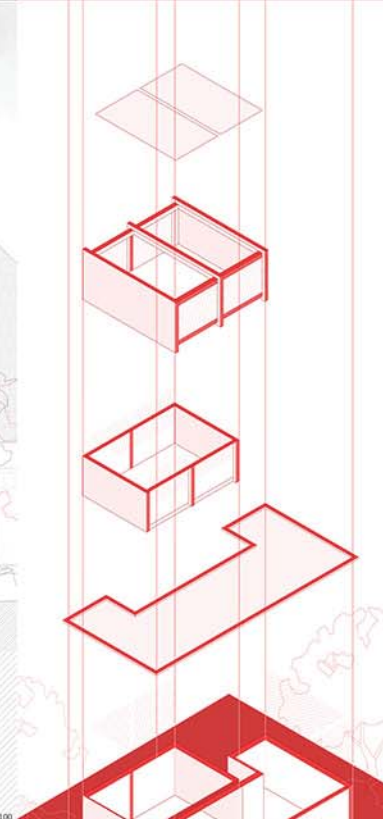
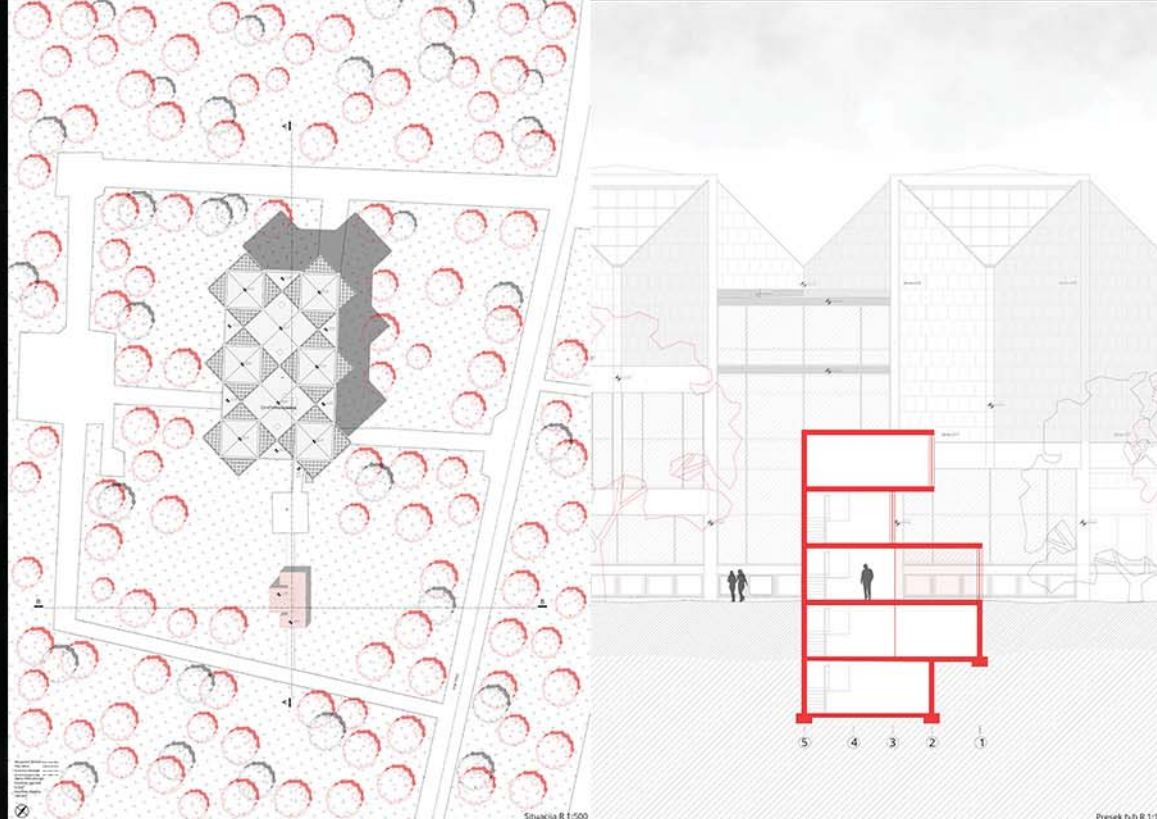

ТЕМА СТУДИЈА

Павиљон
Музеја савремене уметности

НАСТАВНИК:

арх. ИВАН РАШКОВИЋ,
професор

арх. МИЛОШ СТОЈКОВИЋ
МИНИЋ, асистент

ЛАЗАР ПЕТРОВИЋ,
демонстратор

ЉИЉАНА
МИЛИСАВЉЕВИЋ
2021/11036
ПРОЈЕКАТ ОА121



Универзитет у Београду
Архитектонски факултет

ИНТЕРДИСЦИПЛИНАРНЕ
СТУДИЈЕ (ОАСА)

школска година 2021/2022
СТУДИЈСКА ЦЕЛИНА
Простор и облик



ПАВИЉОН МУЗЕЈА
САВРЕМЕНЕ УМЕТНОСТИ

НАСТАВНИК:

др. Невил Рашиновић, професор

др. Миљана Стојковић Мишић,
архитекта

Лазар Петровић, демонстратор

МАРИЈА ВОЈНОВИЋ
2021/2026



Универзитет у Београду
Архитектонски факултет
ОСНОВНЕ АКАДЕМСКЕ
СТУДИЈЕ АРХИТЕКТУРЕ (ОАСА)
школска година 2021/2022
СТУДИЈСКА РАДНИЦА Простор и
облик

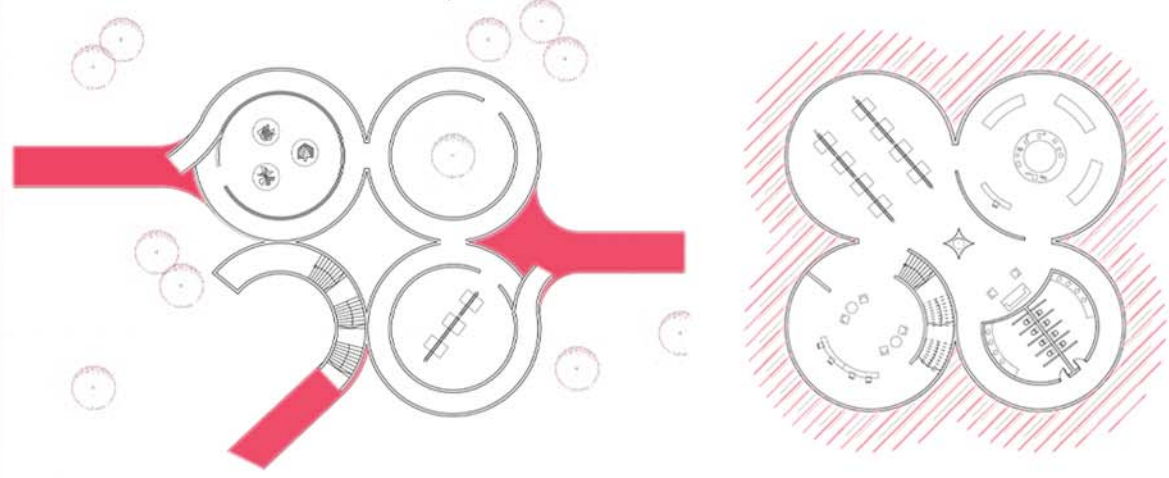
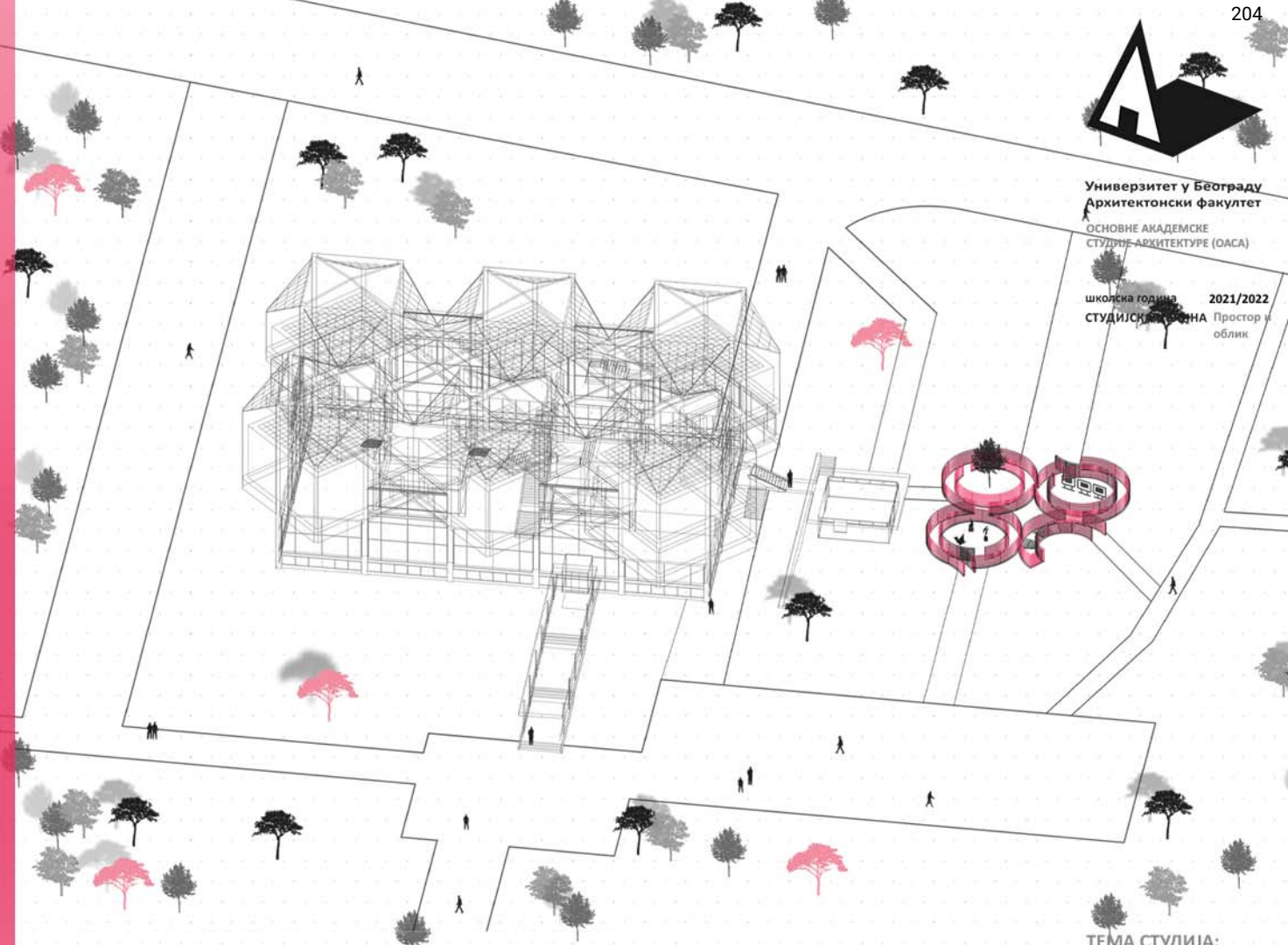

ТЕМА СТУДИЈА:
Павиљон музеја
Савремене уметности

НАСТАВНИК:
арх Иван Рашковић, редовни
професор
арх. Милош Стојковић Минић
Лазар Петровић,
демонстратор

Маша Бубања
2021/11100



Универзитет у Београду
Дизајнерски факултет
ОСНОВНЕ АКАДЕМСКЕ СТУДИЈЕ
(ОАСА)

Курс: Архитектура 2021/2022
Тема: ПУБЛИЧНА ДЕПОНИЈА 000

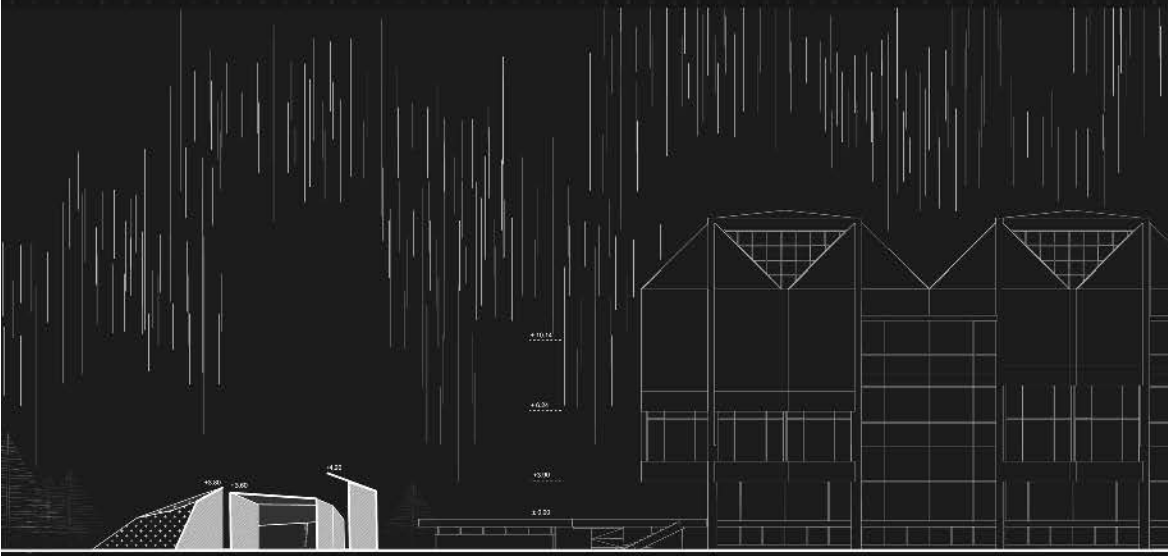
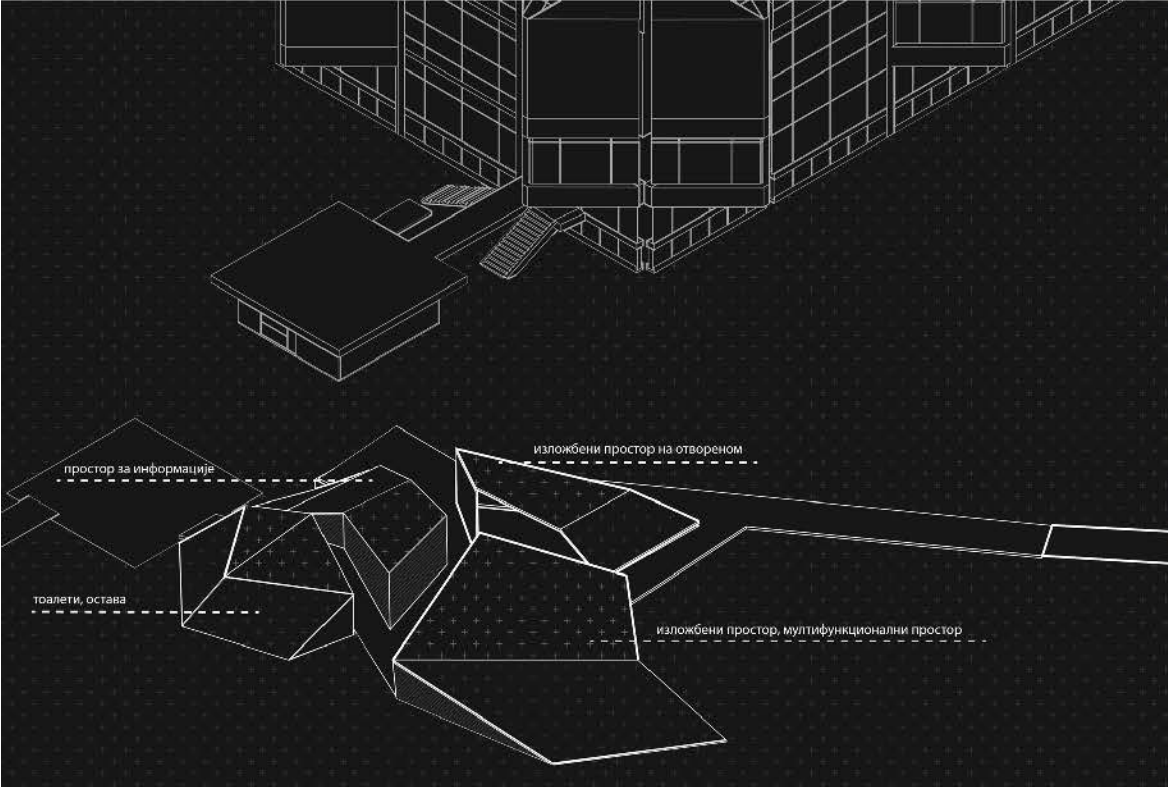
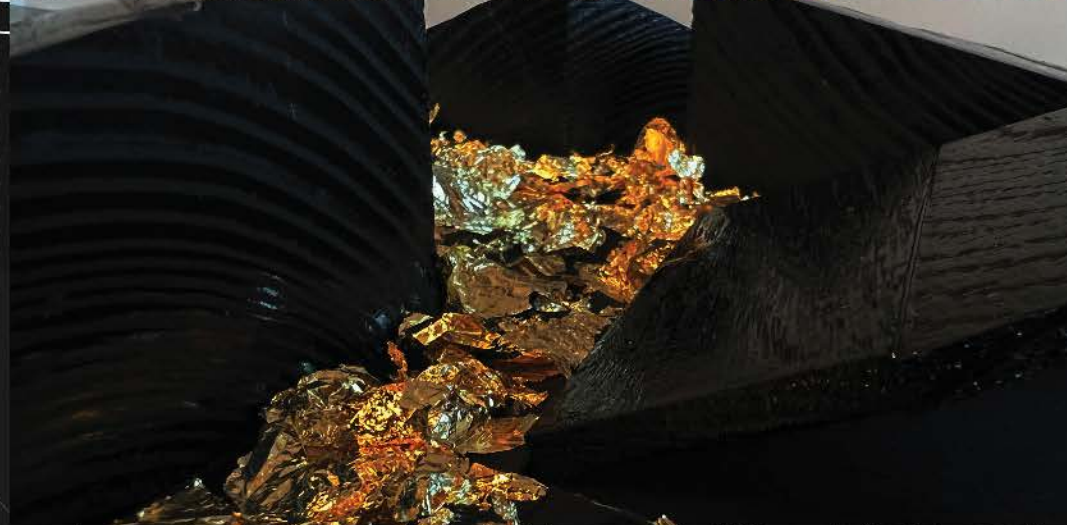

ТЕМА СТУДИЈА

Павиљон музеја
савремене уметности

наставник:
арх. Иван Рашковић,
редовни професор
арх. Милош Стојковић
Ћићкић, асистент
Јазар Димитријевић,
демонстратор

МАТИЈА ИВКОВИЋ
2021/11079

ПРОЈЕКАТ 000xx



Универзитет у Београду
Архитектонски факултет
ОСНОВНЕ АКАДЕМСКЕ СТУДИЈЕ
АРХИТЕКТУРЕ (ОАСА)

школска година 2021/2022
СТУДИЈСКА ЦЕЛИНА ОА121

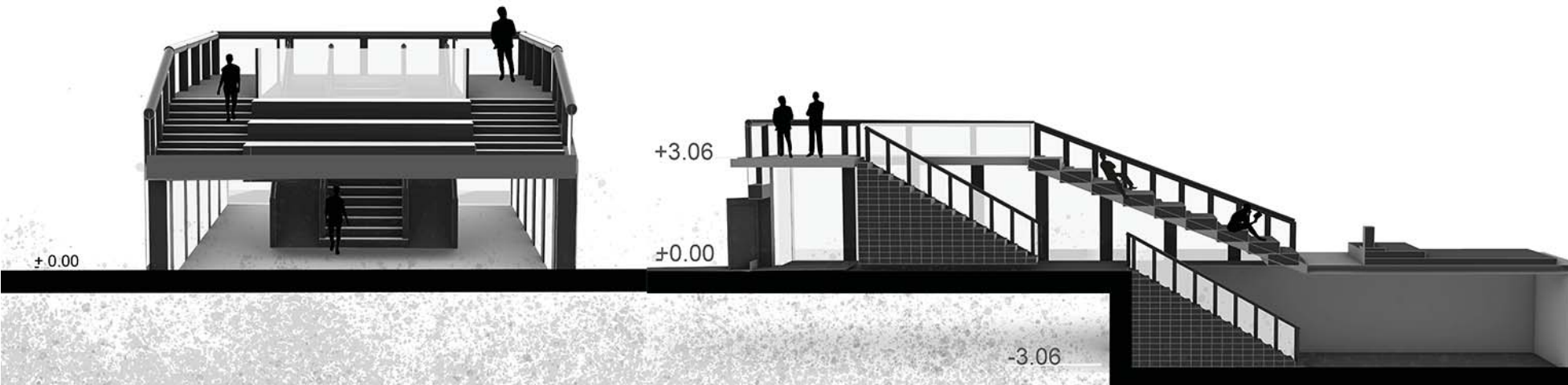

Пресек Б-Б

Пресек А-А

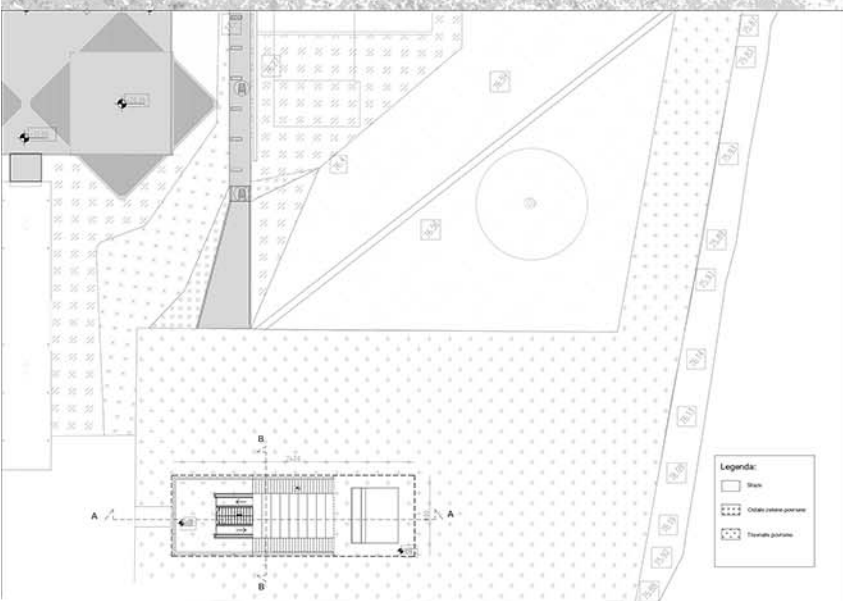

Ситуација Р=1:200

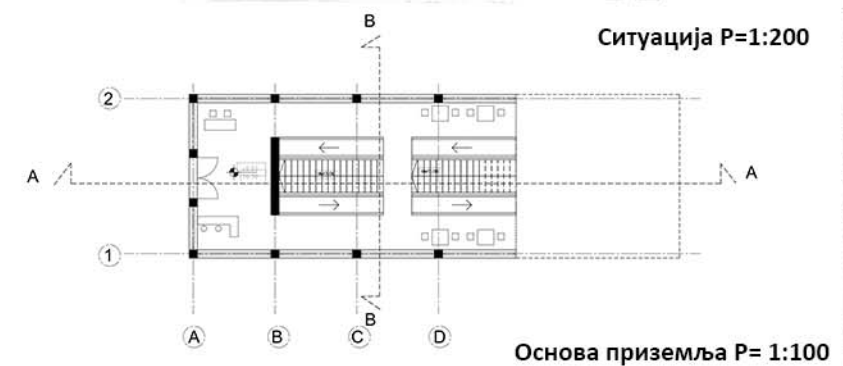

Основа приземља Р= 1:100

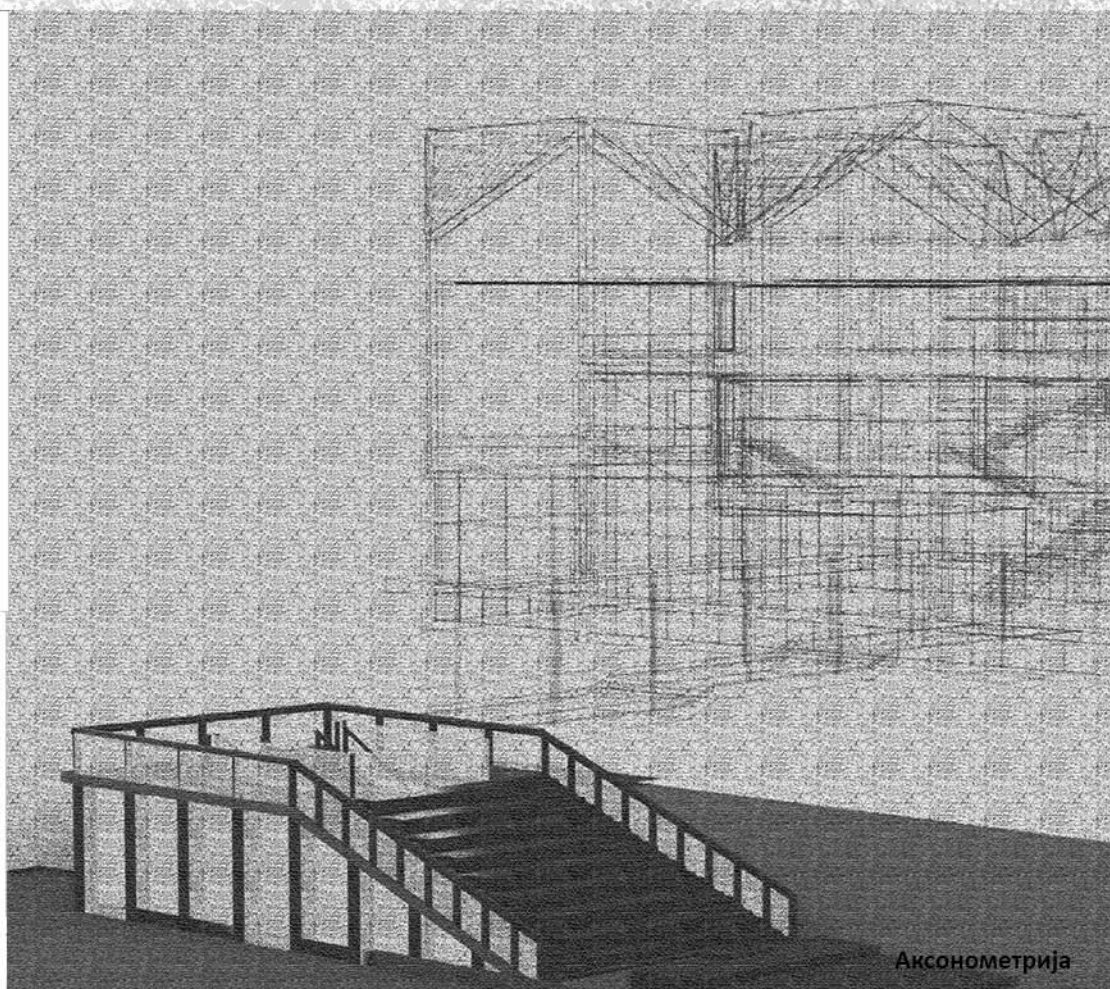

Аксонometriја

СТРУКТУРА ПРОСТОРА: ПАВИЉОН

НАСТАВНИК:

арх. Иван Рашковић,
професор

арх. Милош Стојковић Минић,
асистент

Петар Васиљевић
2021/11122

ПРОЈЕКАТ



Универзитет у Београду
Архитектонски факултет

ПРОСТОР И ОБЛИК

школска година 2021/2022
СТУДИСКА ЦЕДИНА 000



IGRALIŠTE



BIOSKOP



AMBIJENT



KAFIĆ



AMBIJENT

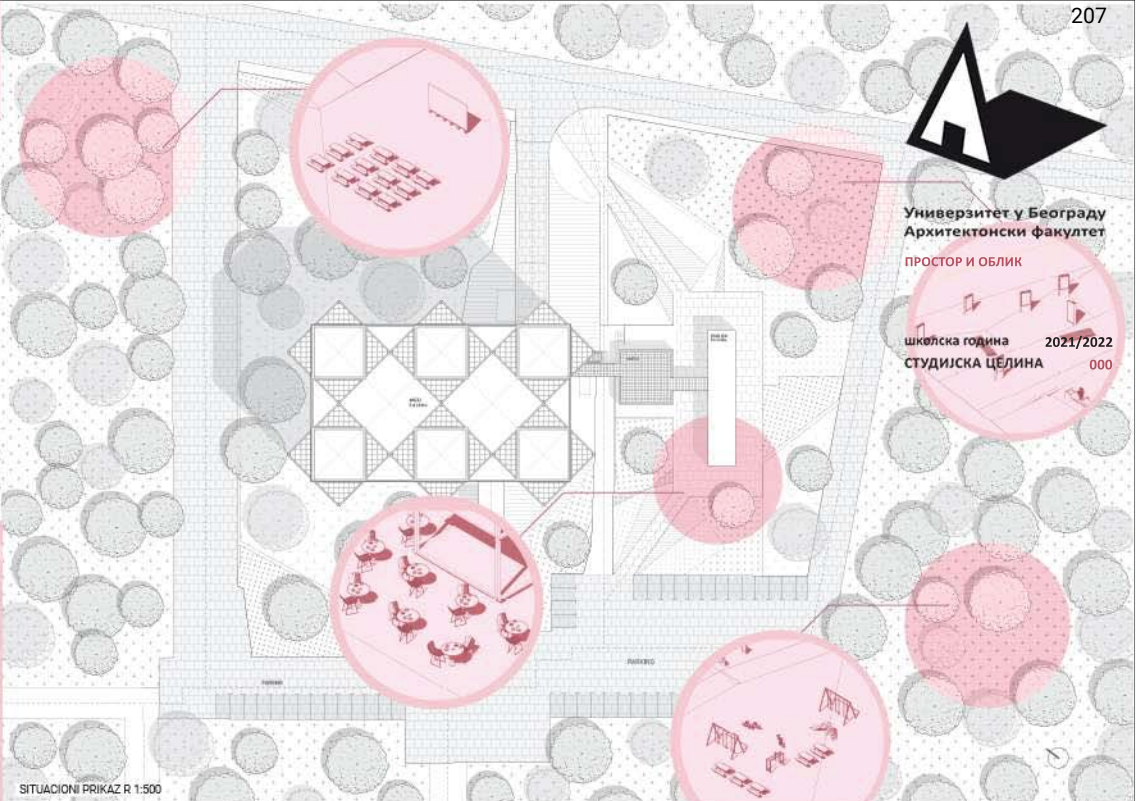

SITUACIONI PRIKAZ R 1:500

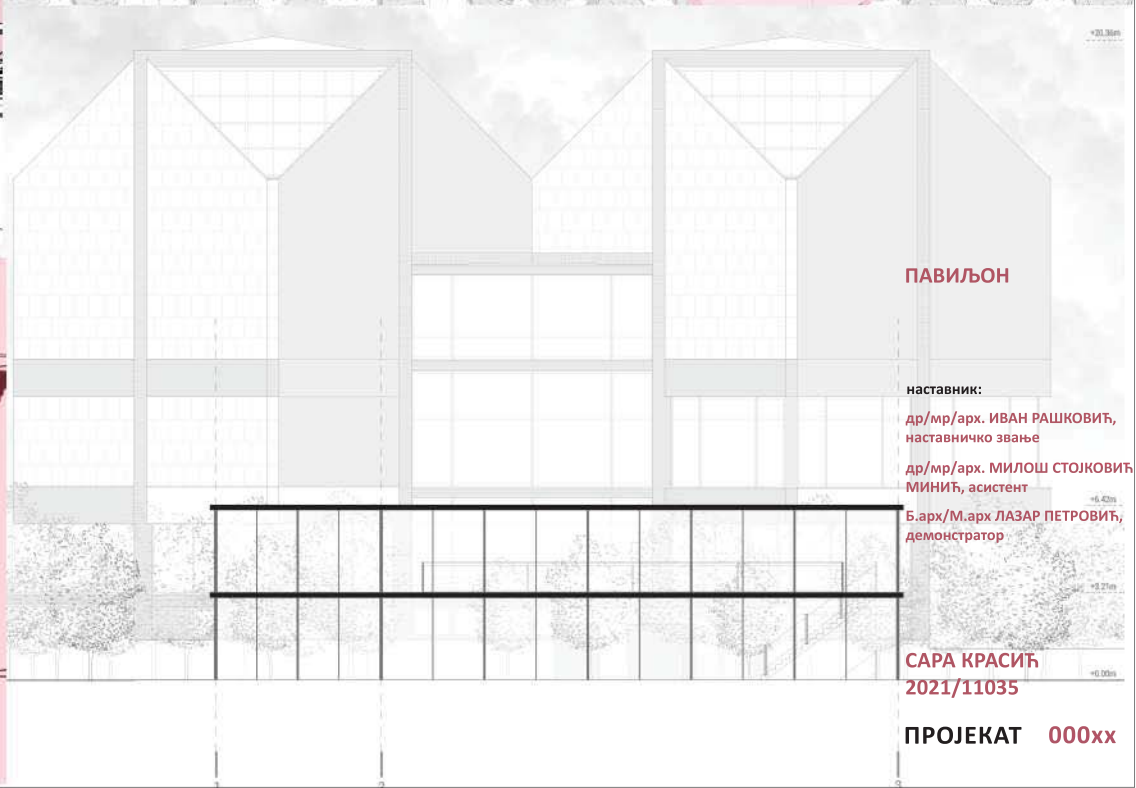

ПАВИЉОН

наставник:

др/мр/арх. ИВАН РАШКОВИЋ,
наставничко звање

др/мр/арх. МИЛОШ СТОКОВИЋ
МИНИЋ, асистент

Б.арх/М.арх ЛАЗАР ПЕТРОВИЋ,
демонстратор

САРА КРАСИЋ
2021/11035

ПРОЈЕКАТ 000xx



Универзитет у Београду
Архитектонски факултет
ИНТЕГРИСАНЕ АКАДЕМСКЕ СТУДИЈЕ
(ИАСА)

школска година 2021/2022
СТУДИЈСКА ЦЕЛИНА 000

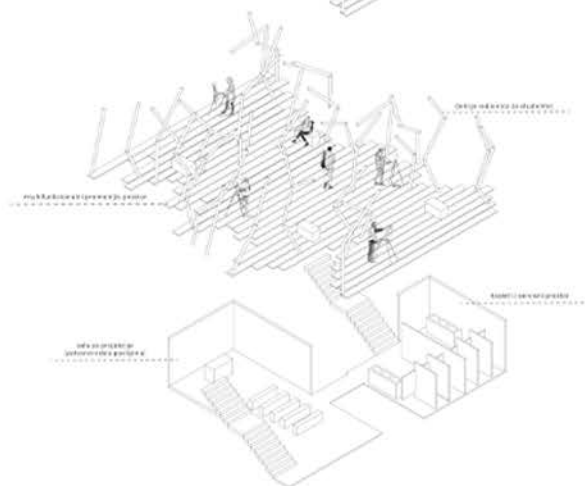
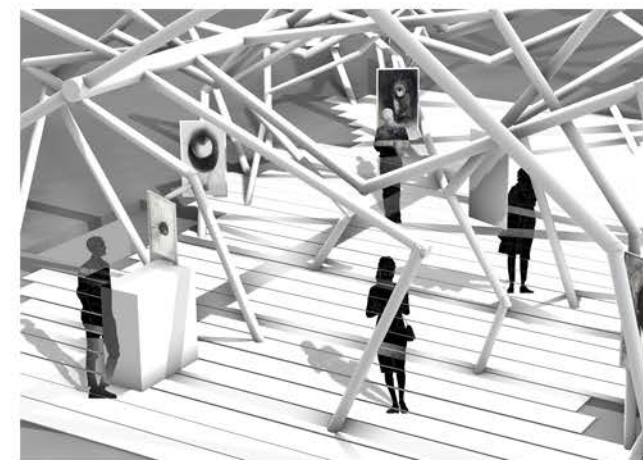
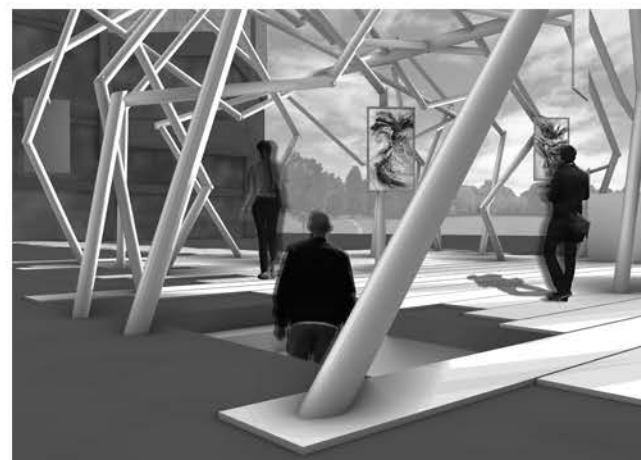
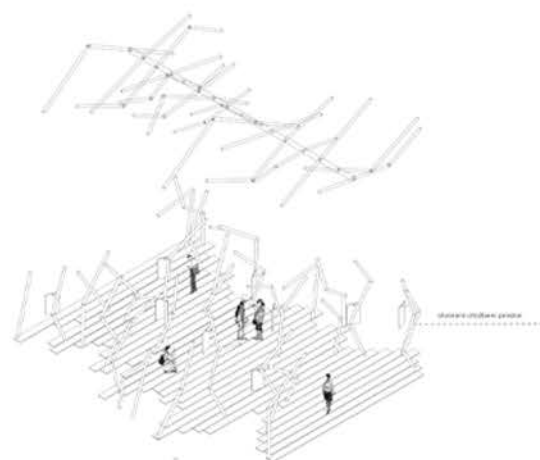
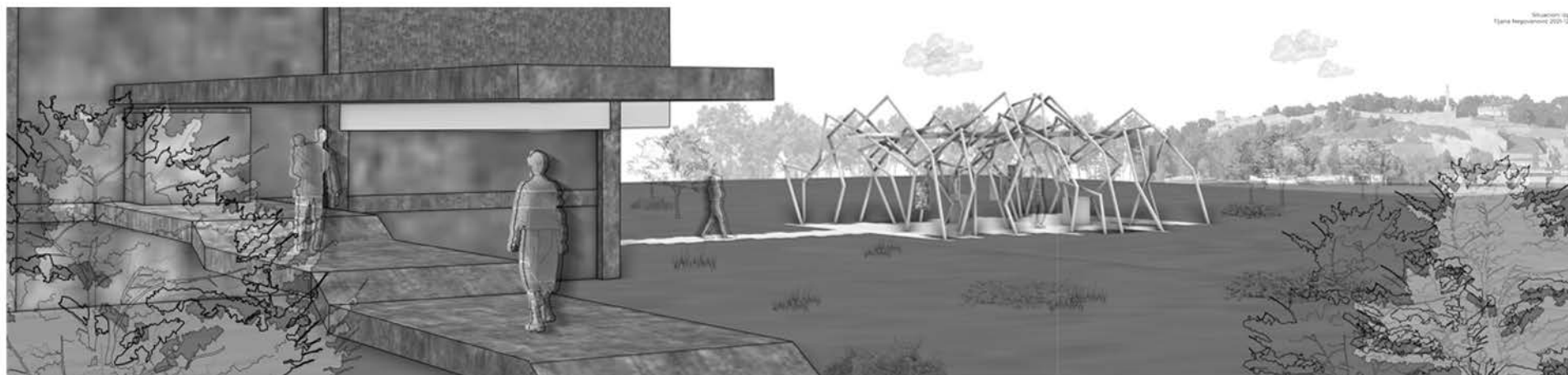

ТЕМА СТУДИЈА
Павиљон Музеја
савремених уметности

НАСТАВНИК:
арх. Иван Рашковић, редовни професор
мр. Милош Стојковић, асистент
Лазар Петровић, демонстратор

Тијана Неговановић
2021/2010

ПРОЈЕКАТ 000xx



Универзитет у Београду
Архитектонски факултет

ОСНОВНЕ АКАДЕМСКЕ СТУДИЈЕ
(ОАСА)

школска година 2021/2022
СТУДИЈСКА ЦЕЛИНА 000

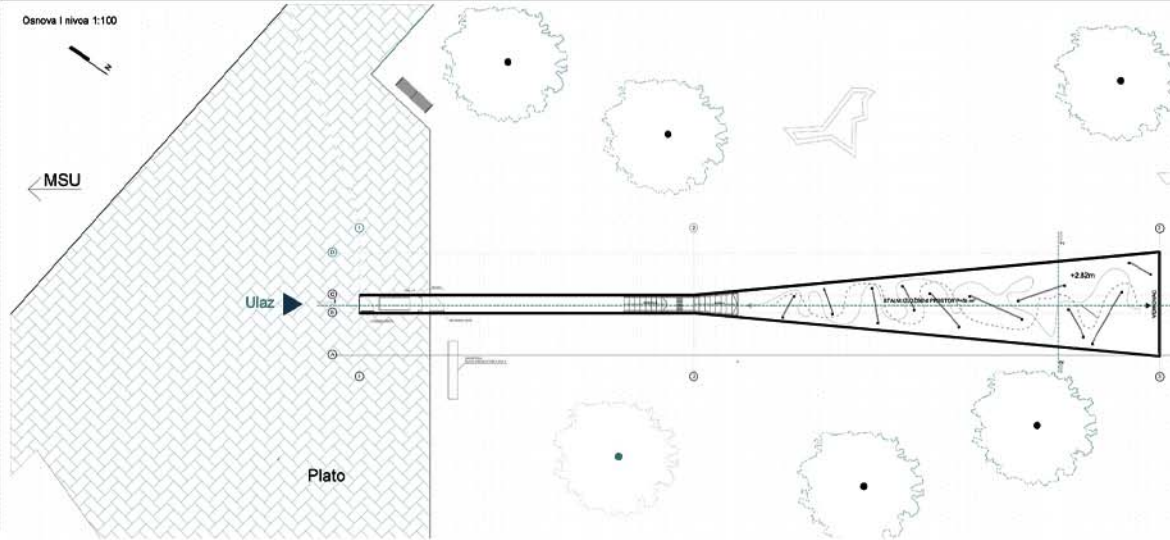
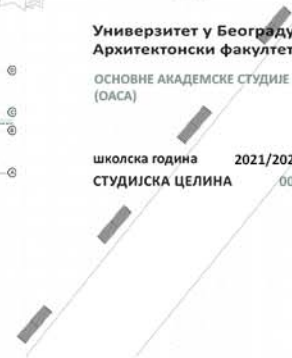

PRESEK 1:100

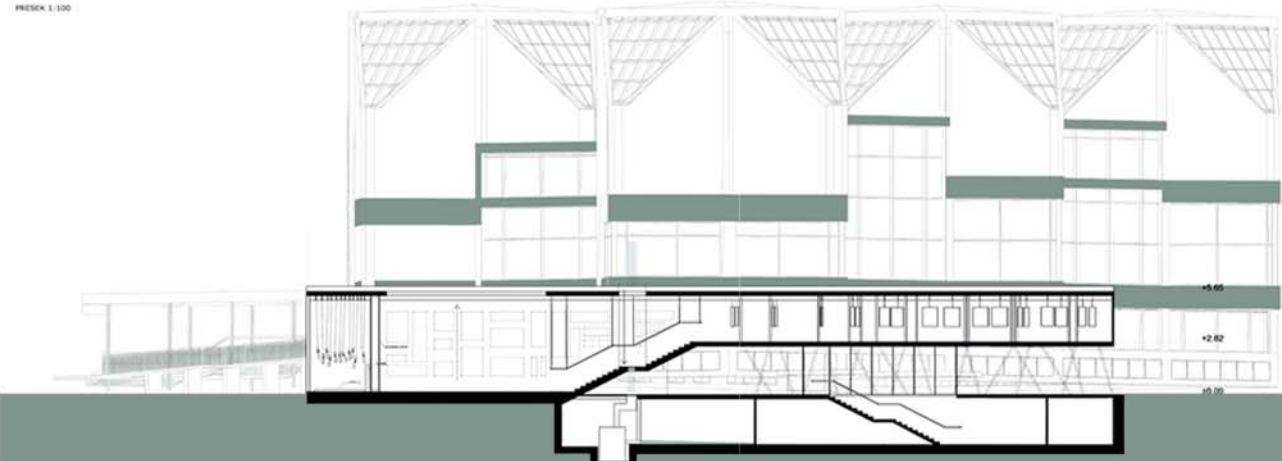

AKSONOMETRIJA 1:100

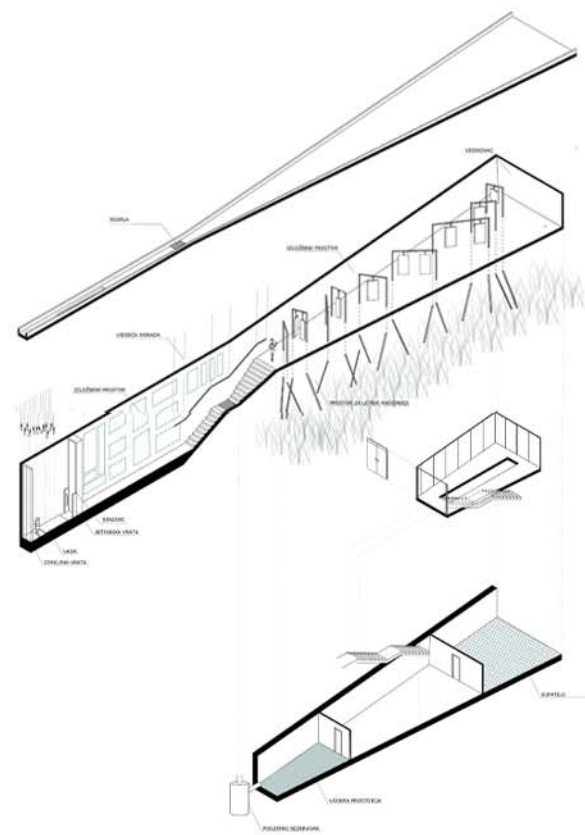

ТЕМА СТУДИЈА
Павиљон Музеја
савремених уметности

наставник:
арх. Иван Рашковић, редовни професор
мр. МИЛОШ СТОЈКОВИЋ МИНИЋ, асистент
ЛАЗАР ДИМИТРИЈЕВИЋ, демонстратор

ИСИДОРА СИМИЋ
2021/11025

ПРОЈЕКАТ 000xx

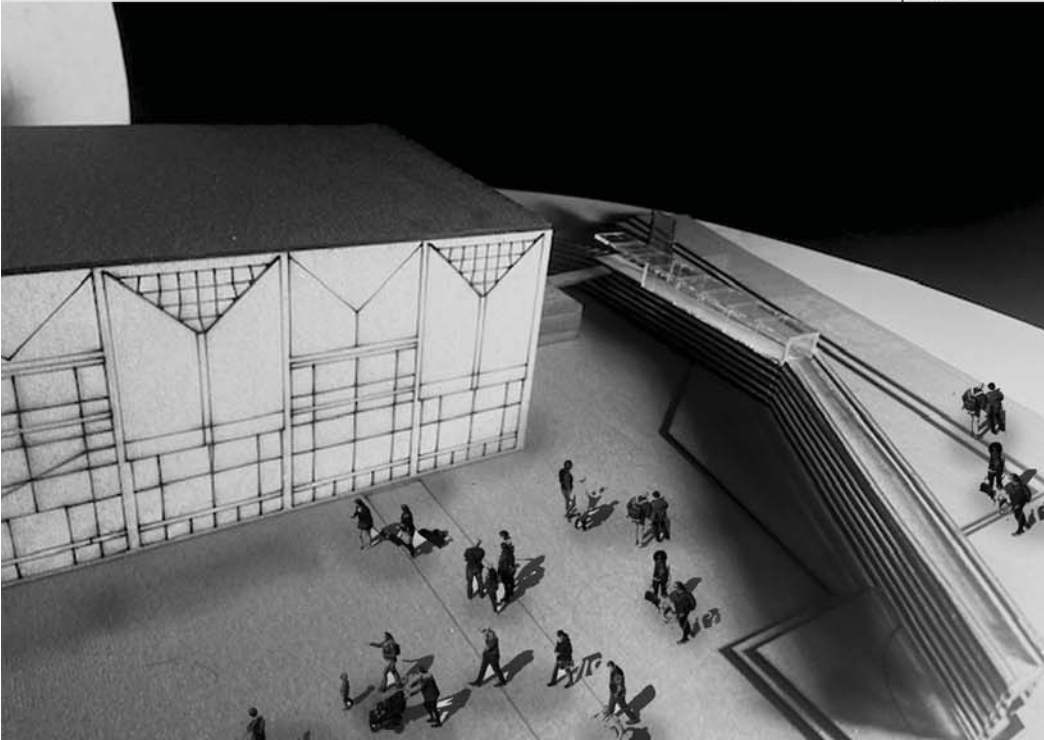
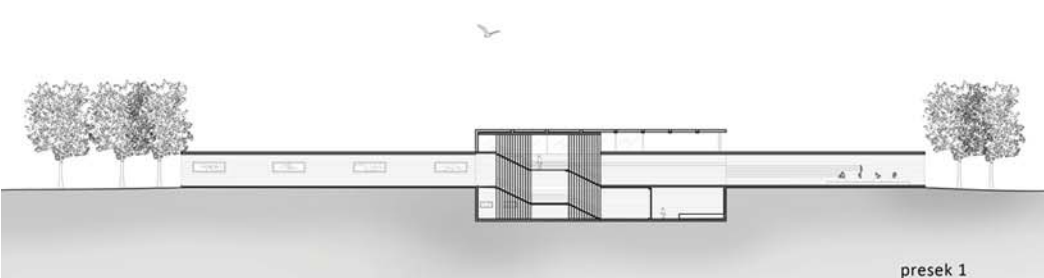
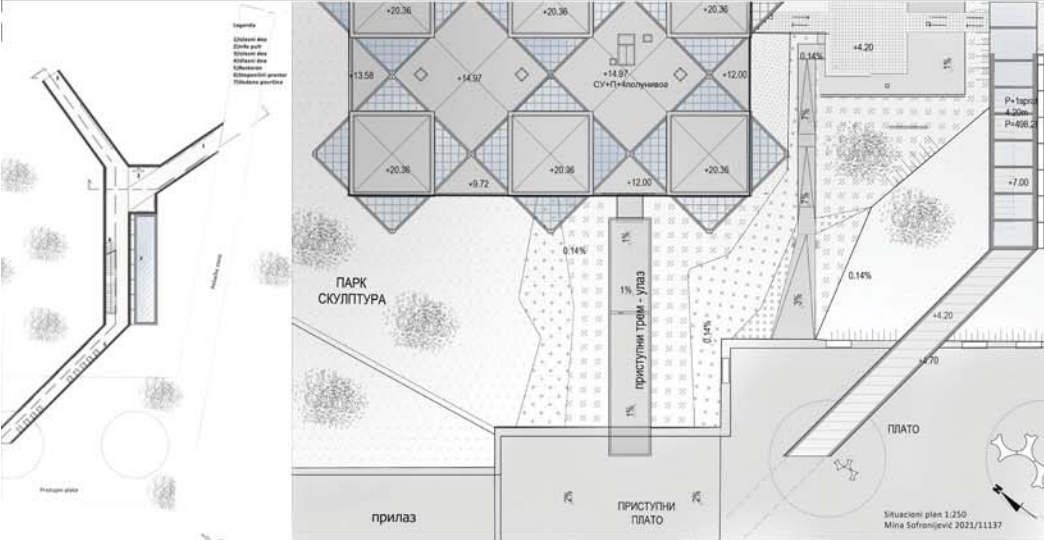

Универзитет у Београду
Архитектонски факултет
ОСНОВНЕ АКАДЕМСКЕ СТУДИЈЕ
АРХИТЕКТУРА (ОАСА)

школска година 2021/22
СТУДИЈСКА ЦЕЛИНА Простор и облик

ТЕМА СТУДИЈА:
Павиљон музеја
Савремене уметности

НАСТАВНИК:
арх Иван Рашковић,
професор
арх. Милош Стојковић Минић
Лазар Петровић,
демонстратор

Мина Софронијевић
2021/11137



Универзитет у Београду
Архитектонски факултет
ПРОСТОР И ОБЛИК

школска година 2021/2022
СТУДИЈСКА ЦЕЛИНА

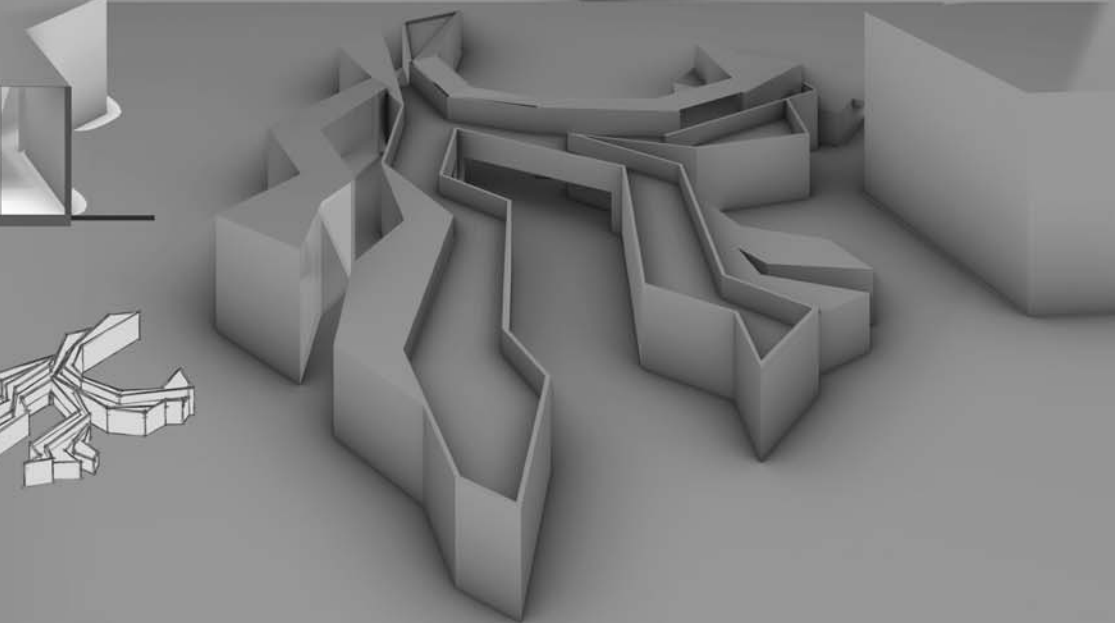
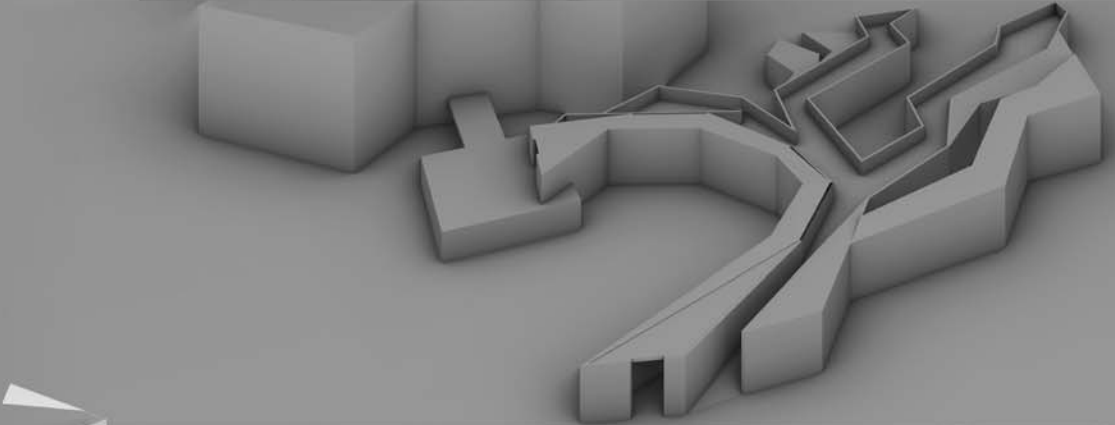
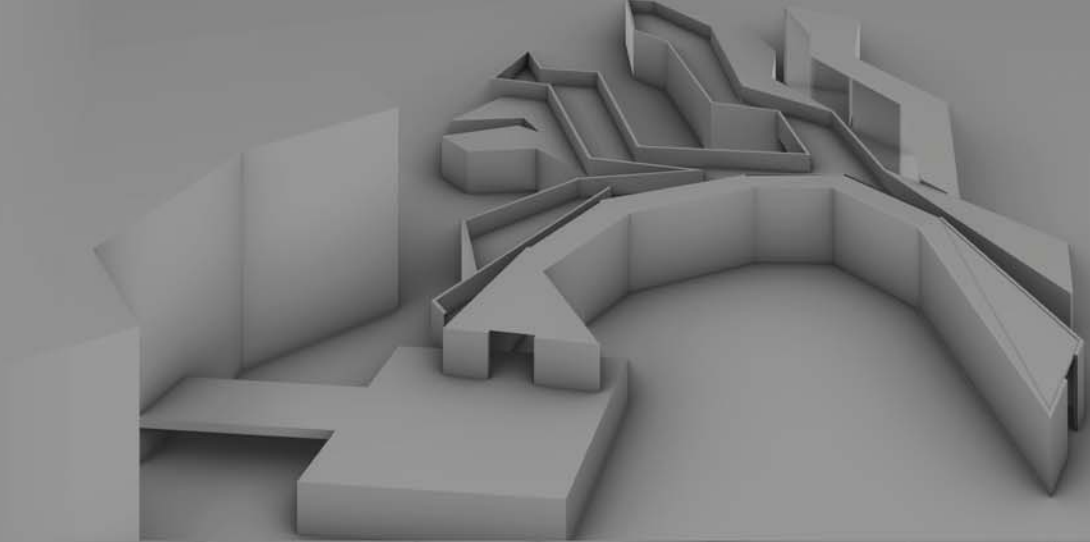
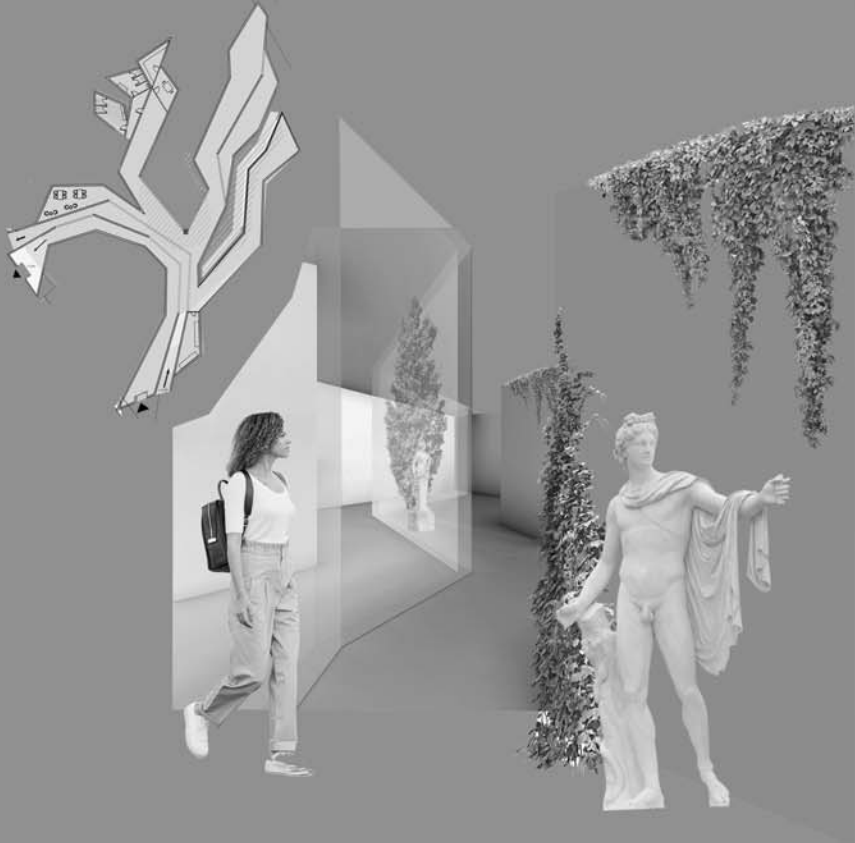

ИЗЛОЖБЕНИ ПАВИЉОН

наставник:

проф. Иван Рашковић

арх. Дејан Тодоровић

Ивана Јоксиминовић
2021-11052

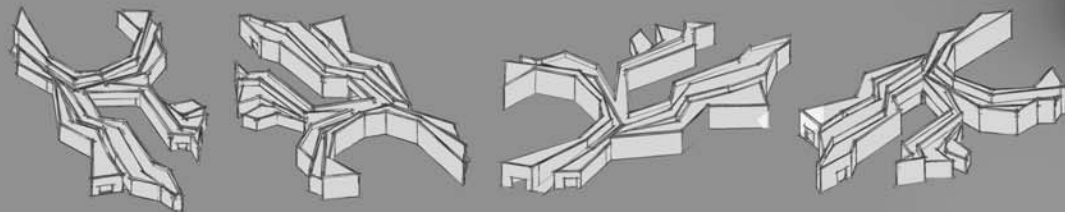



Универзитет у Београду
Архитектонски факултет
ИНТЕГРИСАНЕ АКАДЕМСКЕ
СТУДИЈЕ АРХИТЕКТУРЕ
школска година 2021/2022
студијска целина C01Б



амбијент

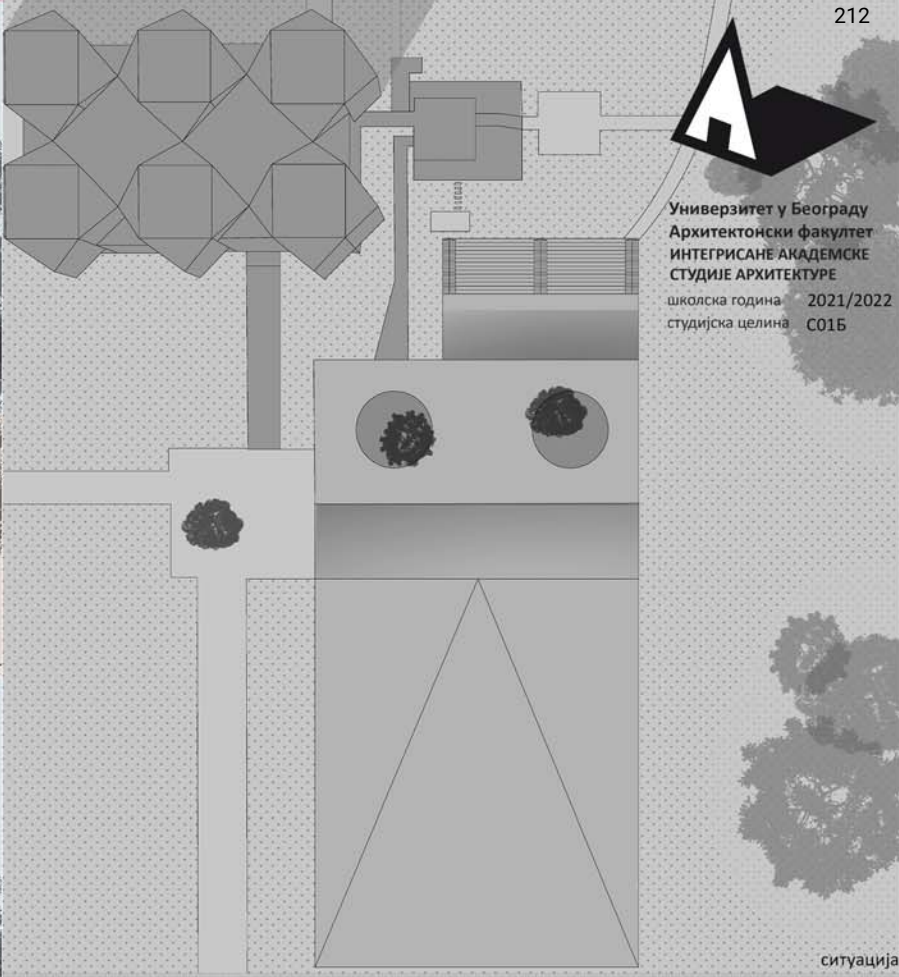

ситуација

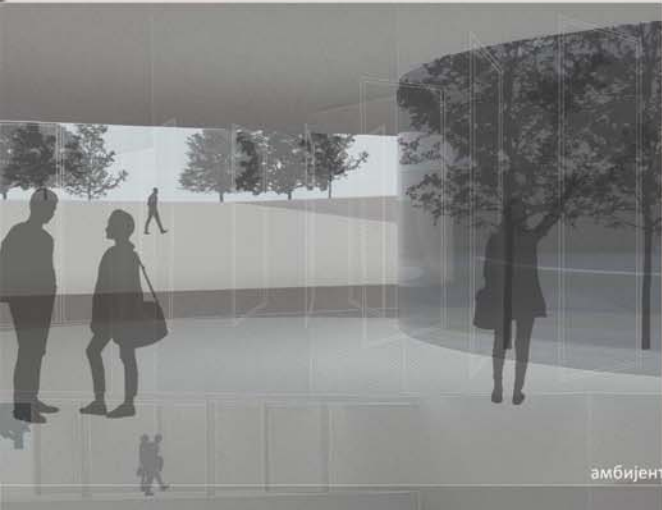

амбијент

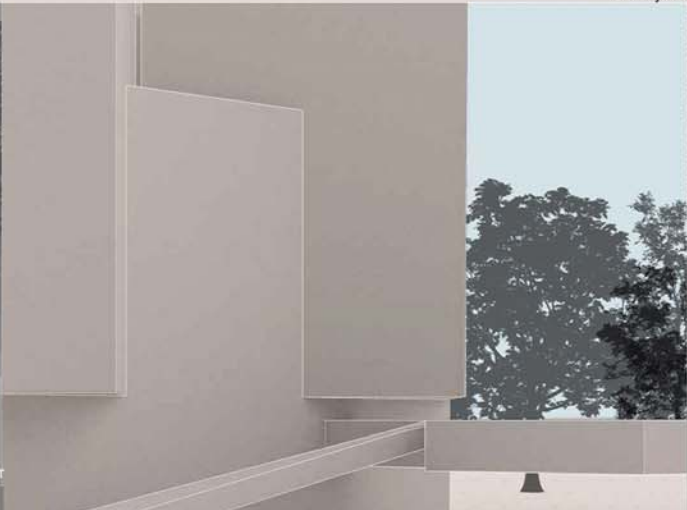

амбијент



амбијент

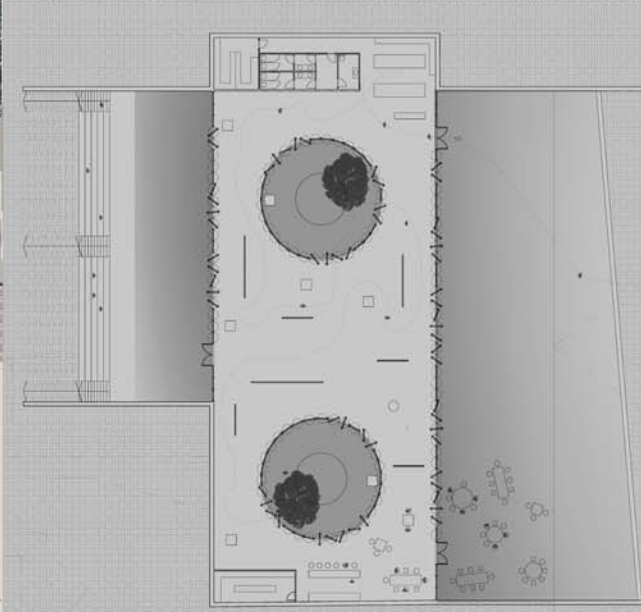

**ПАВИЉОН МУЗЕЈА
САВРЕМЕНЕ УМЕТНОСТИ**

наставник:
арх. Иван Рашковић,
редовни професор
маст. инж. арх. Дејан
Тодоровић, асистент
инж. арх. Филип Поповић,
демонстратор

ЈЕЛЕНА ПЕТКОВИЋ
2021/12007
ПРОЈЕКАТ C01Б



Универзитет у Београду
Архитектонски факултет

ОСНОВНЕ АКАДЕМСКЕ СТУДИЈЕ
АРХИТЕКТУРА (ОАСА)

школска година 2021/2022

СТУДИЈСКА ЦЕЛИНА С01

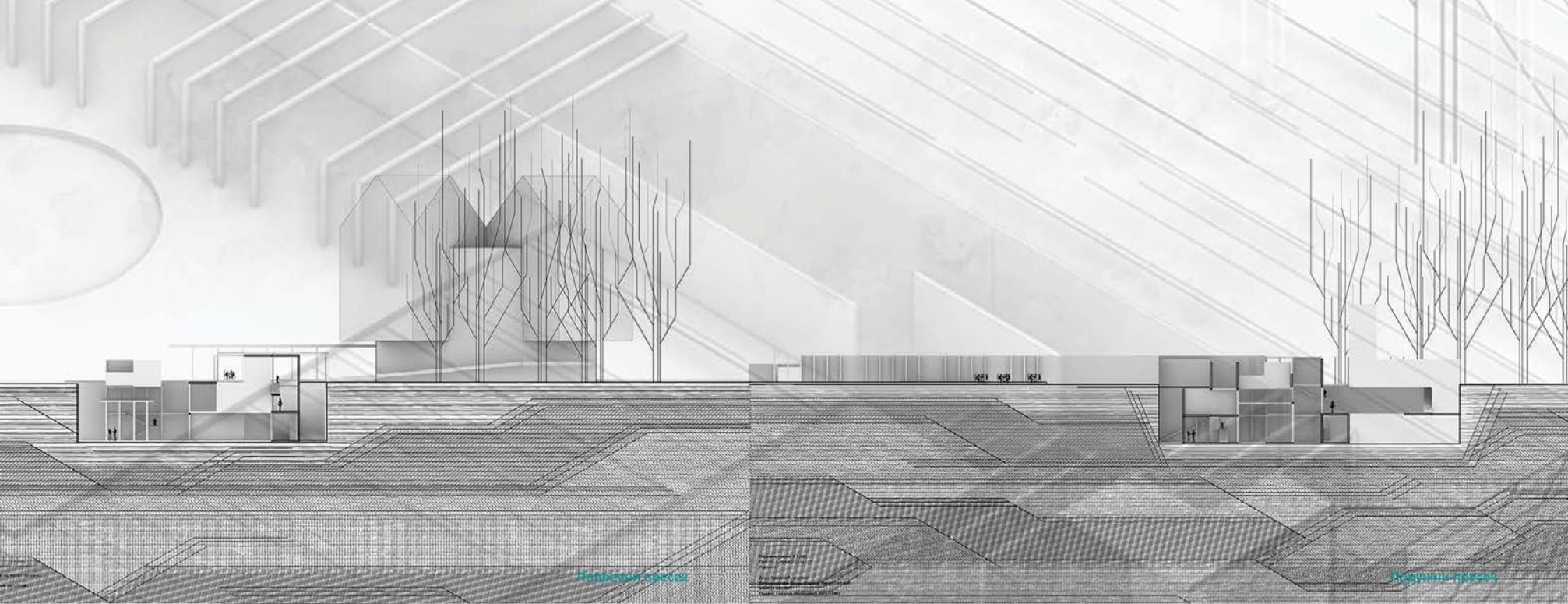

Конструктивни пресеци

Водоточни пресеци

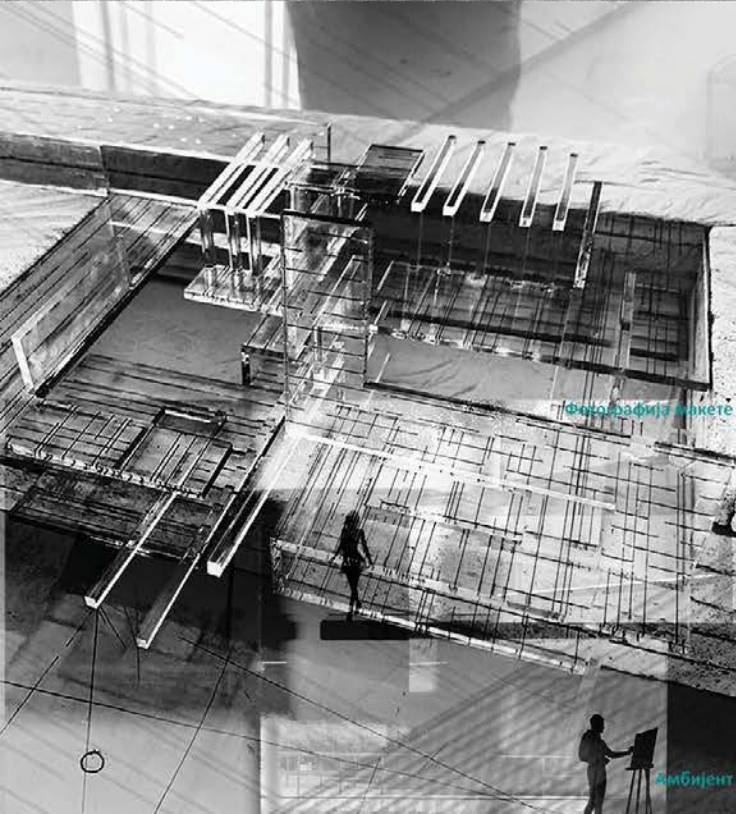

Фотографија макете

Амбијент

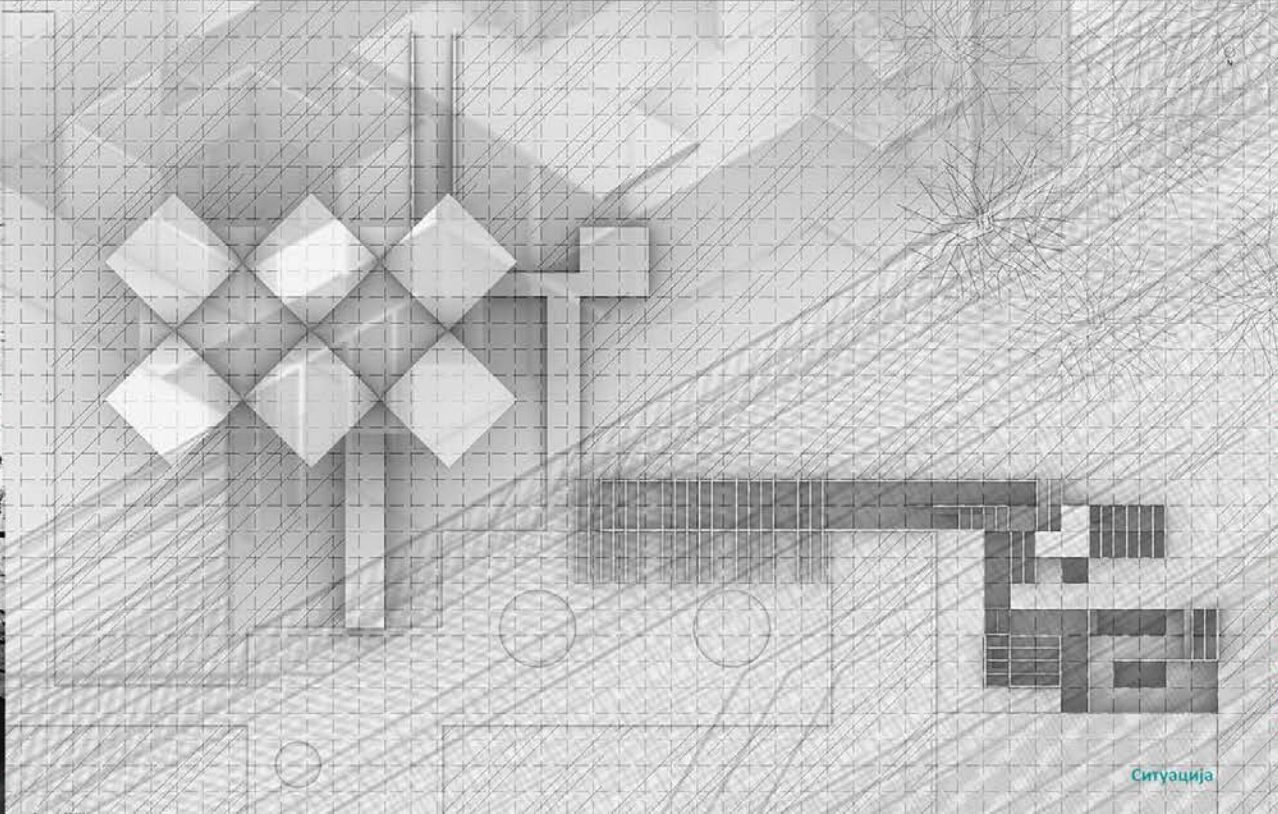

Ситуација

ПАВИЉОН

наставник:

арх. ИВАН РАШКОВИЋ,
редовни професор

маст.инж.арх. Дејан Тодоровић,
асистент
инж.арх. Филип Поповић,
демонстратор

СНЕЖАНА МИЛОШЕВИЋ
2021/11081

ПРОЈЕКАТ С016



Универзитет у Београду
Архитектонски факултет

ПРОСТОР И ОБЛИК

школска година 2021/2022
СТУДИЈСКА ЦЕЛИНА 000

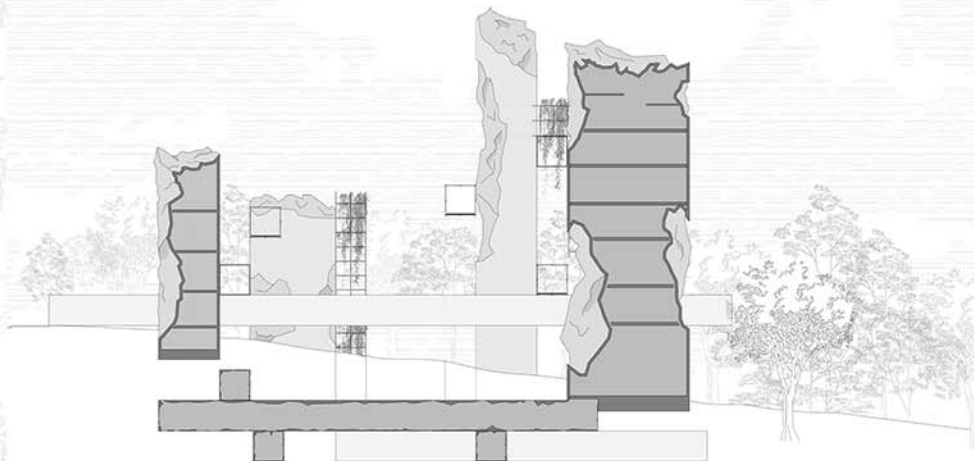
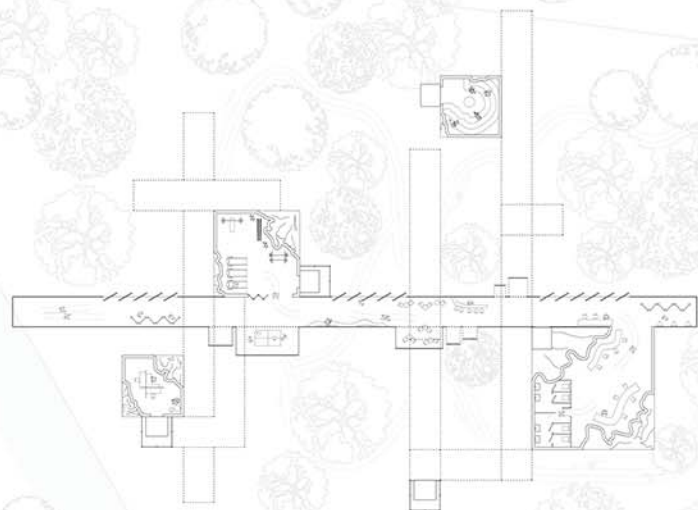

Plan 120

Plan 120

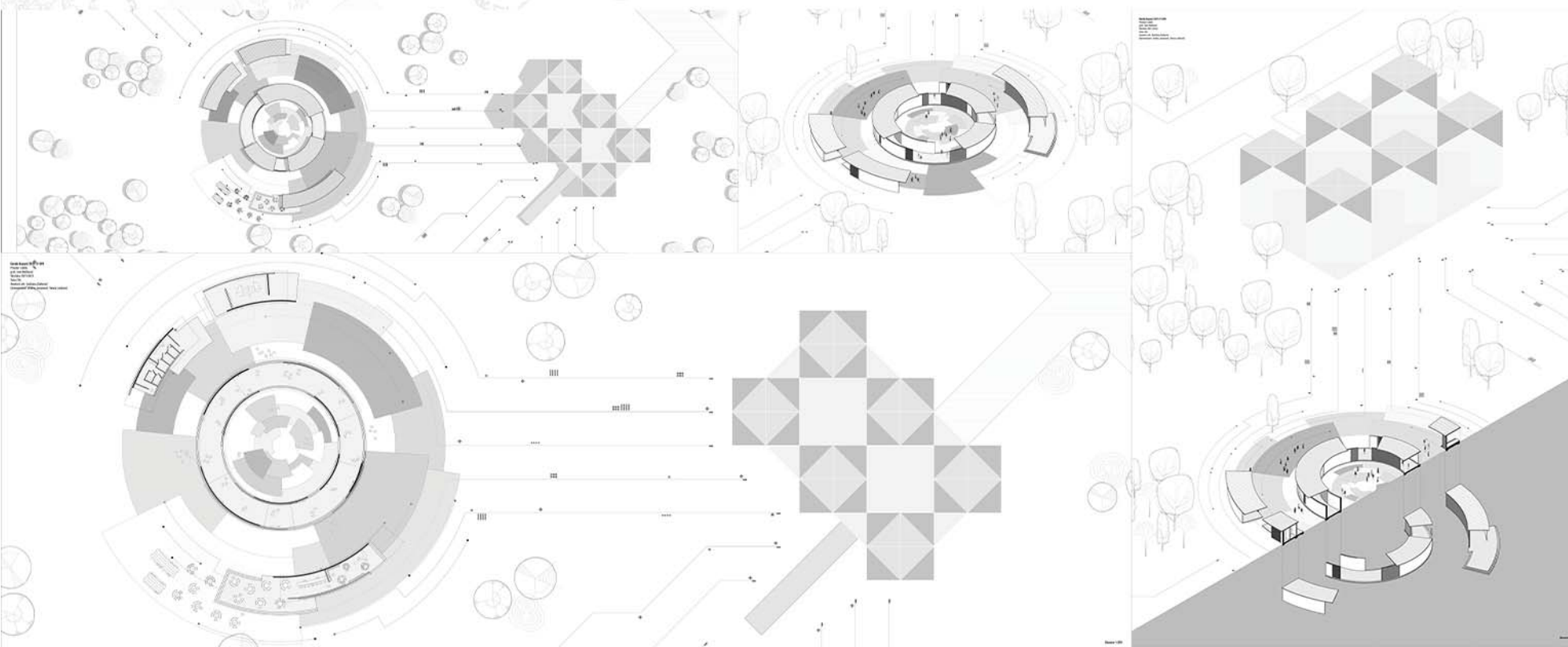

ПРОМЕНЉИВИ
ПРОСТОР: ПАВИЉОН

НАСТАВНИК:

арх. Иван Рашковић,
професор

др. Снежана Златковић,
асистент

Б.арх. Андреј Јовановић,
демонстратор

Б.арх. Весна Јанковић,
демонстратор

Ђорђе Бојовић
2021/11090

ПРОЈЕКАТ 00003



Универзитет у Београду
Архитектонски факултет

ОСНОВНЕ АКАДЕМСКЕ СТУДИЈЕ
АРХИТЕКТУРА

школска година 2021/2022
СТУДИЈСКА ЦЕЛИНА ПИО



основа



изглед



пресек



цртеж моделирања

Простор и облик

наставник:

Иван Рашковић,
редовни професор
Снежана Златковић
асистент

Весна Јанковић,
демонстратор

Андреј Јовановић,
демонстратор

Александра Ђурић
2021/11207

ПРОЈЕКАТ ПИО



Универзитет у Београду
Архитектонски факултет
основне академске студије

школска година 2021/2022
СТУДИЈСКА ЦЕЛИНА 000

ПАВИЉОН КОД
МУЗЕЈА САВРЕМЕНЕ
УМЕТНОСТИ

наставник:
др Снежана Златковић

ЕМИЛИЈА СПАСОЈЕВИЋ
2021/11131

ПРОЈЕКАТ 00002



p1

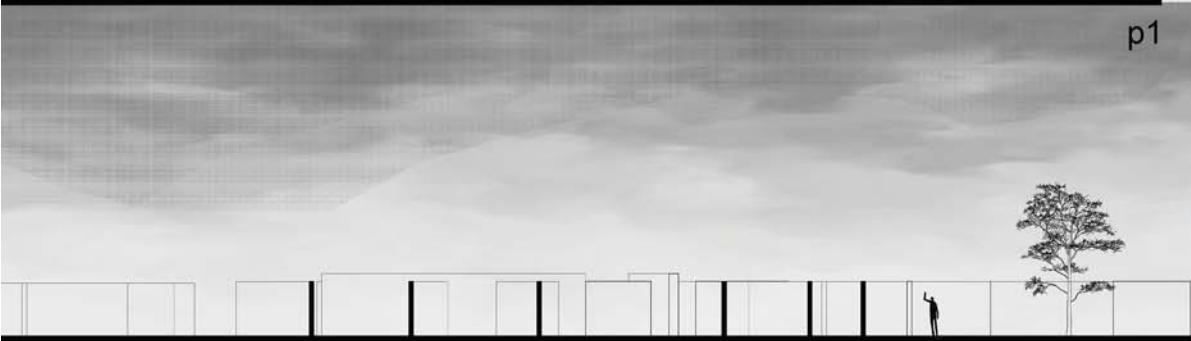

p2





Универзитет у Београду
Архитектонски факултет
ОСНОВНЕ АКАДЕМСКЕ СТУДИЈЕ
АРХИТЕКТУРЕ

школска година 2021/2022
СТУДИЈСКА ЦЕЛИНА 000

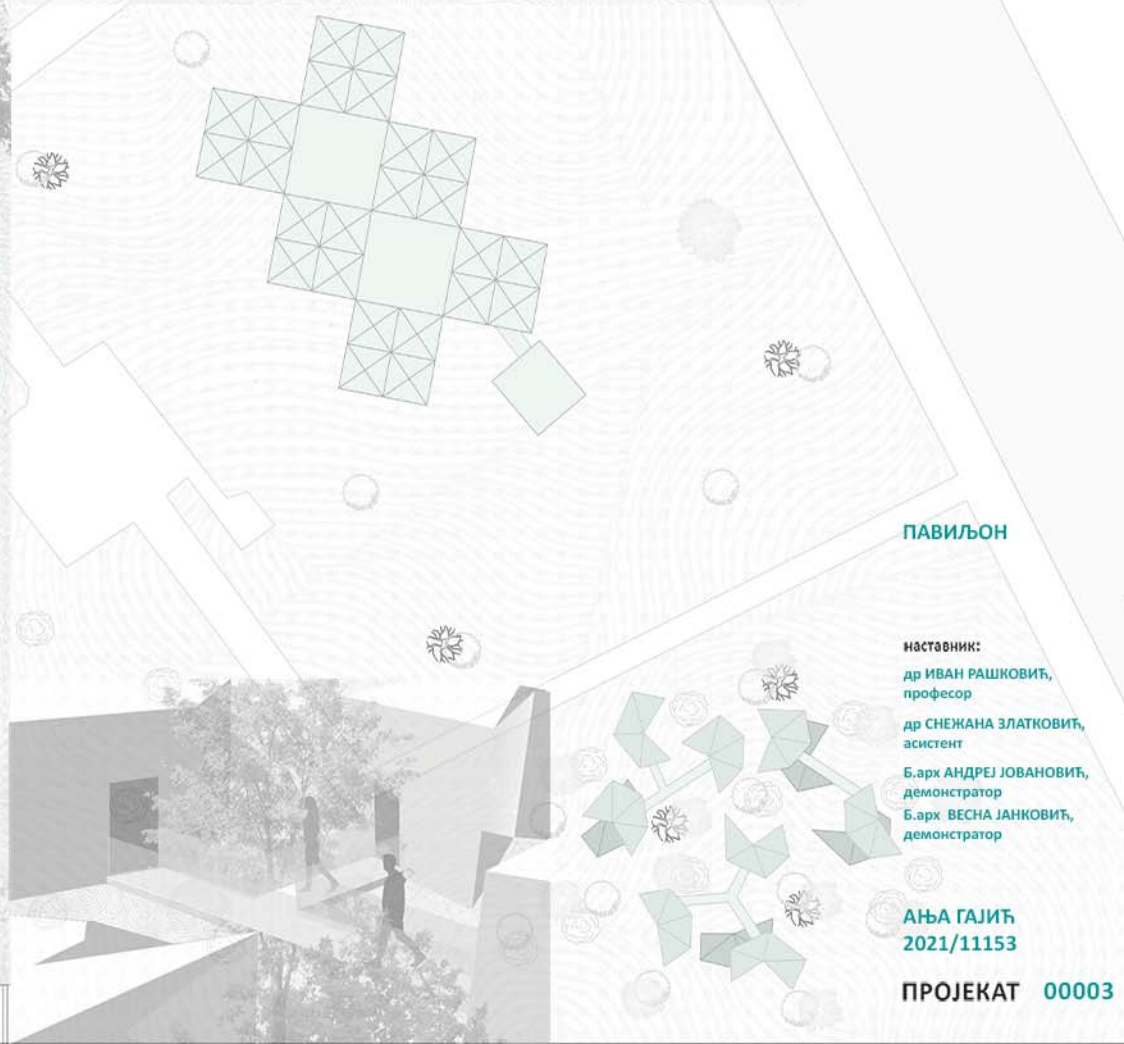
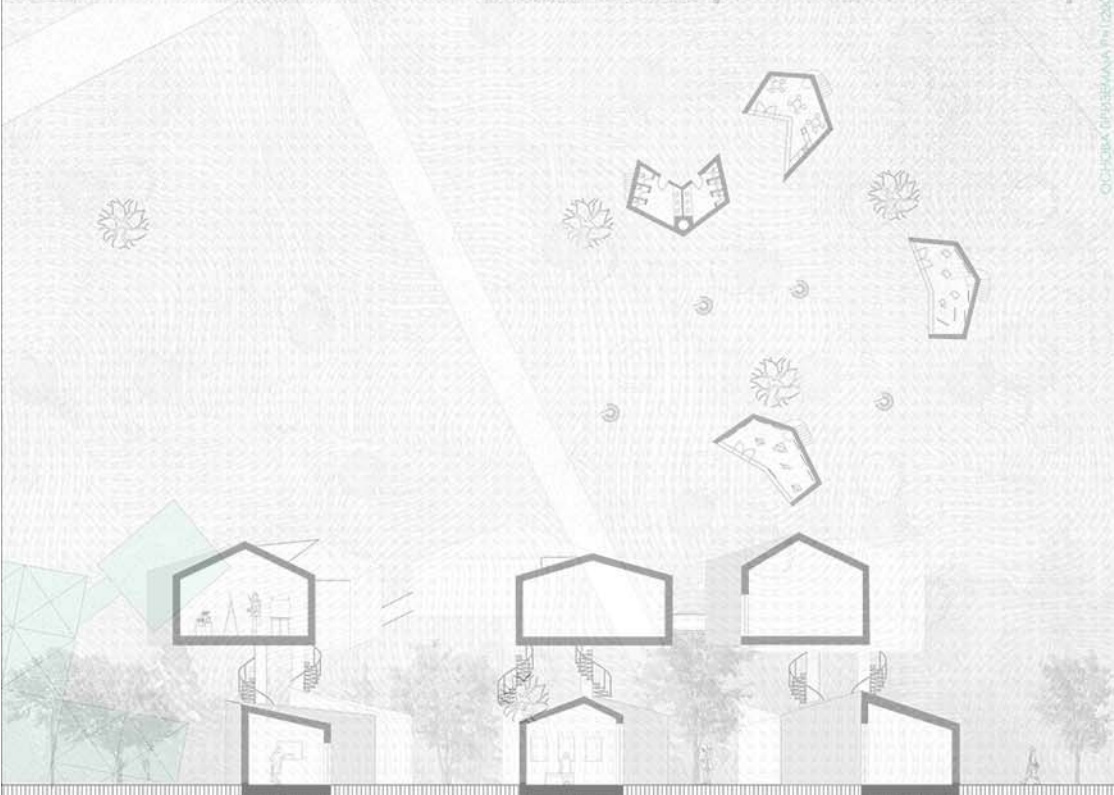

ПАВИЉОН

НАСТАВНИК:

др ИВАН РАШКОВИЋ,
професор

др СНЕЖАНА ЗЛАТКОВИЋ,
асистент

Б.арх АНДРЕЈ ЈОВАНОВИЋ,
демонстратор
Б.арх ВЕСНА ЈАНКОВИЋ,
демонстратор

АЊА ГАЈИЋ
2021/11153

ПРОЈЕКАТ 00003

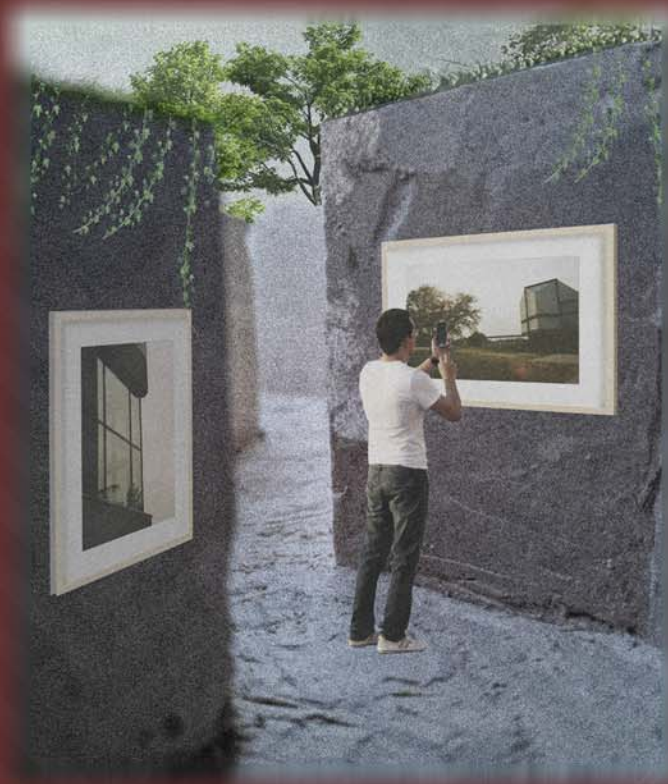

амбијентални приказ

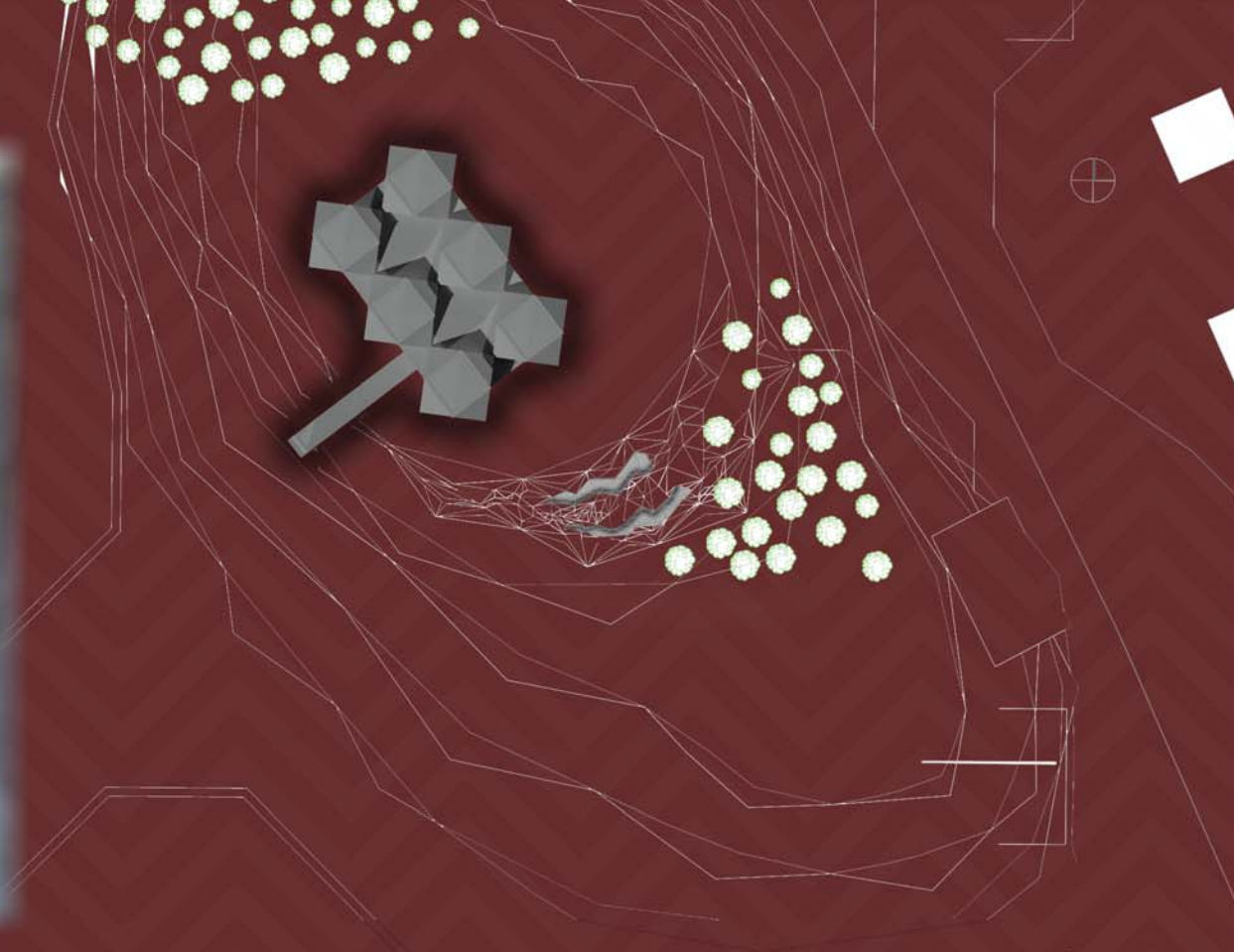

ситуација

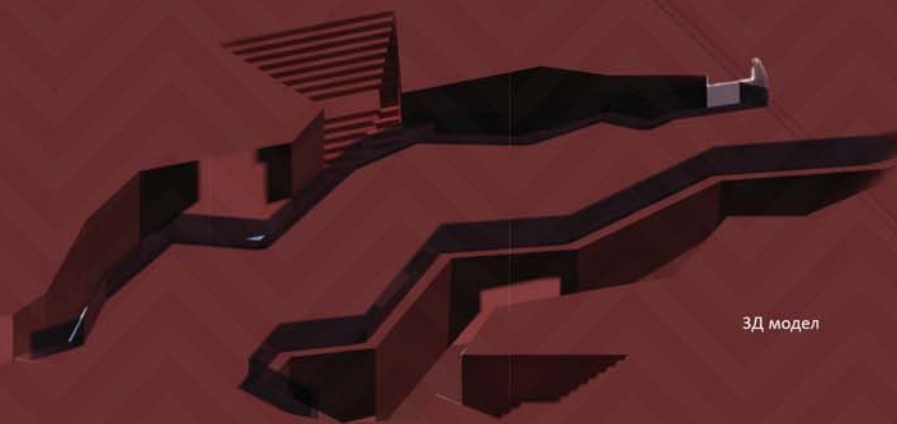

3Д модел



Универзитет у Београду
Архитектонски факултет

ОСНОВНЕ АКАДЕМСКЕ СТУДИЈЕ
АРХИТЕКТУРА

школска година 2021/2022

СТУДИЈСКА ЦЕЛИНА 0А121

ПАВИЉОН

наставник:

арх. Иван Рашковић,
редовни професор

маст. инж. арх. Дејан Тодоровић,
асистент

инж. арх. Филип Поповић,
демонстратор

ЕЛЕНА КАДОВИЋ

2021/11173

ПРОЈЕКАТ ПиО



Универзитет у Београду
Архитектонски факултет
ОСНОВНЕ АКАДЕМСКЕ СТУДИЈЕ
АРХИТЕКТУРА (ОАСА)

школска година 2021/2022
СТУДИЈСКА ЦЕЛИНА П-0



напољни



амбијент

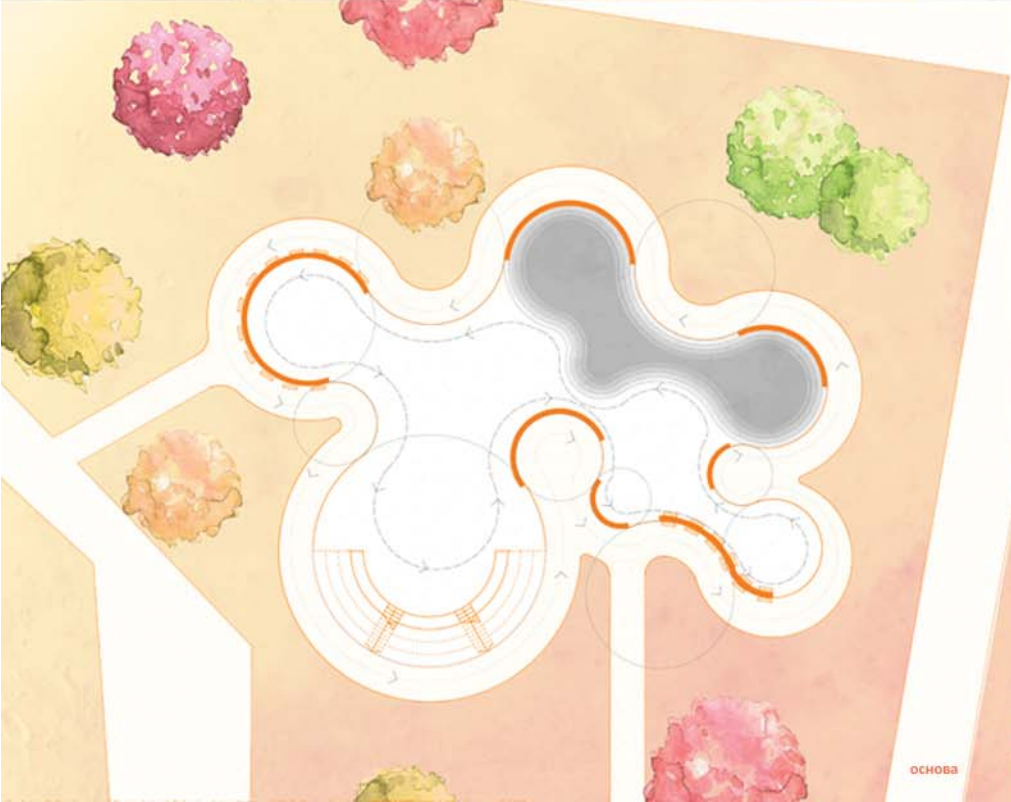

ОСНОВА



планиметрија



ПАВИЉОН КОД
МУЗЕЈА САВРЕМЕНЕ
УМЕТНОСТИ

наставник:
проф. арх ИВАН РАШКОВИЋ
асис. др БОЈАНА ЈЕРКОВИЋ
БАБОВИЋ
арх НАЂА БРАНКОВИЋ

БОЈАНА СТАН
2021/11074

ПРОЈЕКАТ 2



Универзитет у Београду
Архитектонски факултет

ОСНОВНЕ АКАДЕМСКЕ СТУДИЈЕ -
АРХИТЕКТУРА

школска година 2021/2022
СТУДИЈСКА ЦЕЛИНА OA121_1

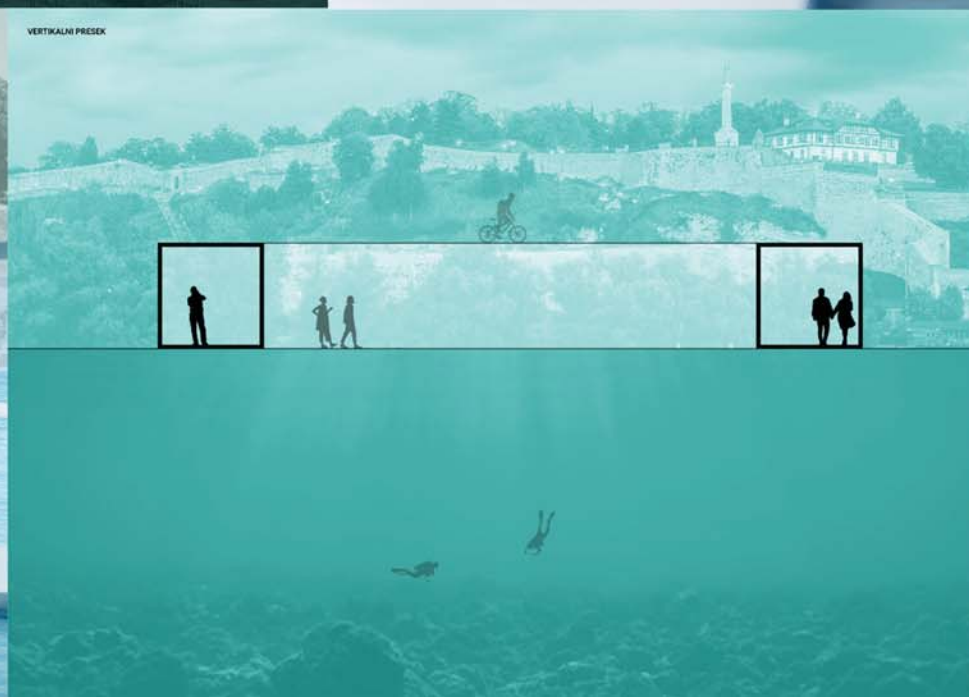

ИЗЛОЖБЕНИ ПАВИЉОН

наставник:
др ИВАН РАШКОВИЋ

арх. ЈЕЛЕНА БОГОСАВЉЕВИЋ,
асистент

студент:
АЛЕКСАНДРА ПАВИЋ
2021/11143



Универзитет у Београду
Архитектонски факултет

ПРОСТОР И ОБЛИК

школска година 2021/2022
СТУДИЈСКА ЦЕЛИНА 001

ТЕМА СТУДИЈА

НАСТАВНИК:

др/мп/арх. Иван Рашковић,
професор

др/мп/арх. Милош Стојковић,
асистент

М.арх. Лазар Петровић,
демонстратор

АНА ХАШИМБЕГОВИЋ
2021_11240

ПРОЈЕКАТ 000xx





Универзитет у Београду
Архитектонски факултет
ОСНОВНЕ АКАДЕМСКЕ СТУДИЈЕ
АРХИТЕКТУРЕ (ОАС-А)

школска година 2021/2022
СТУДИЈСКА ЦЕЛИНА 000

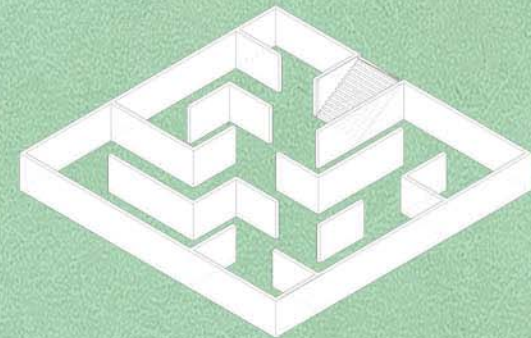
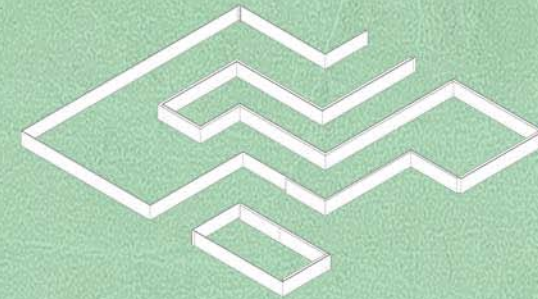
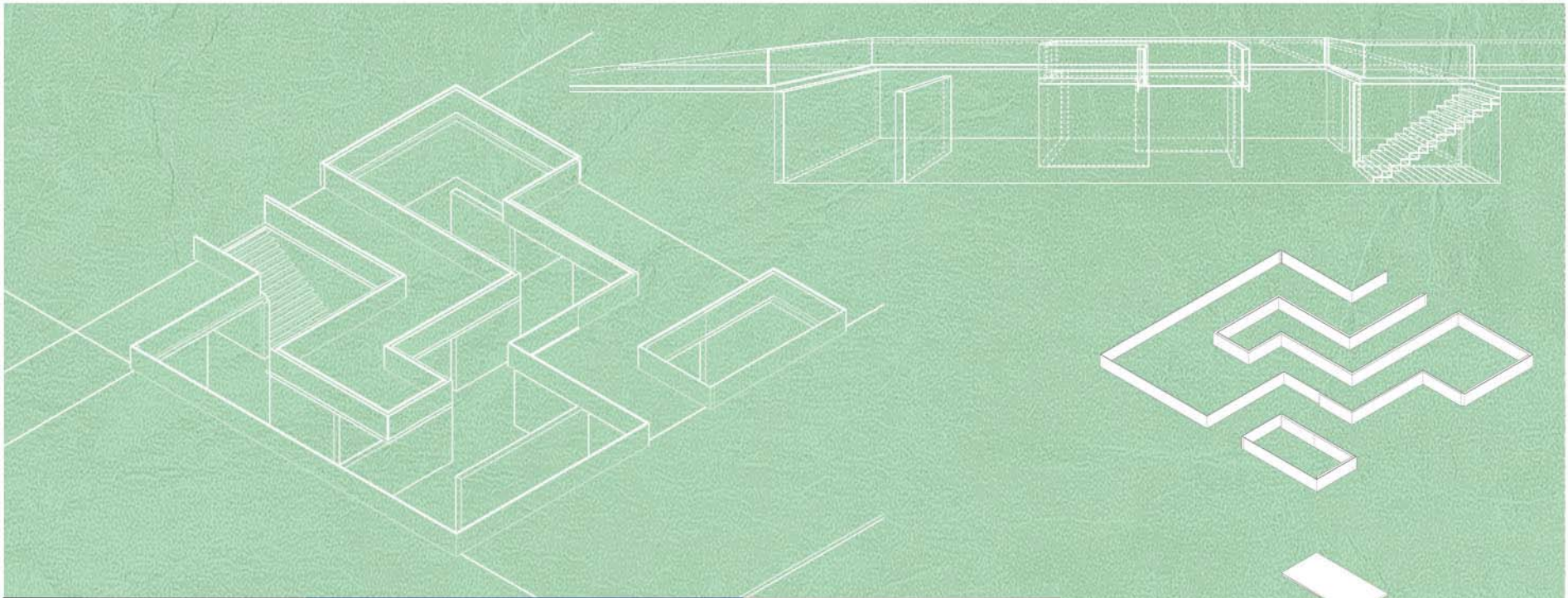

ТЕМА СТУДИЈА

наставник:

Асис. Немања Кордић
Демонстратори:
Ада Пакљанац,
Ђорђе Стефановић

АЊА ЈОВАНОВИЋ
2021/11239

ПРОЈЕКАТ 000хх



Универзитет у Београду
Архитектонски факултет

ОСНОВНЕ АКАДЕМСКЕ СТУДИЈЕ

школска година 2021/2022

СТУДИЈСКА ЦЕЛИНА 000

ПРОСТОР И ОБЛИК ПАВИЉОН

наставник:

арх. Иван Рашковић,
професор

арх. Соња Дедић,
асистент

Вања Кнежевић,
Александра Радовановић,
демонстратори

МАРТА ЛУЧИЋ
2021/11106

ПРОЈЕКАТ M01A



Универзитет у Београду
Архитектонски факултет
ИНТЕРНАСНА АКАДЕМИЈА СТРУЖИ
АРХИТЕКТУРА
ИЗДАЊЕ
школска година 2022/2023
СТУДИЈСКА ЦЕЛИНА Пројекат

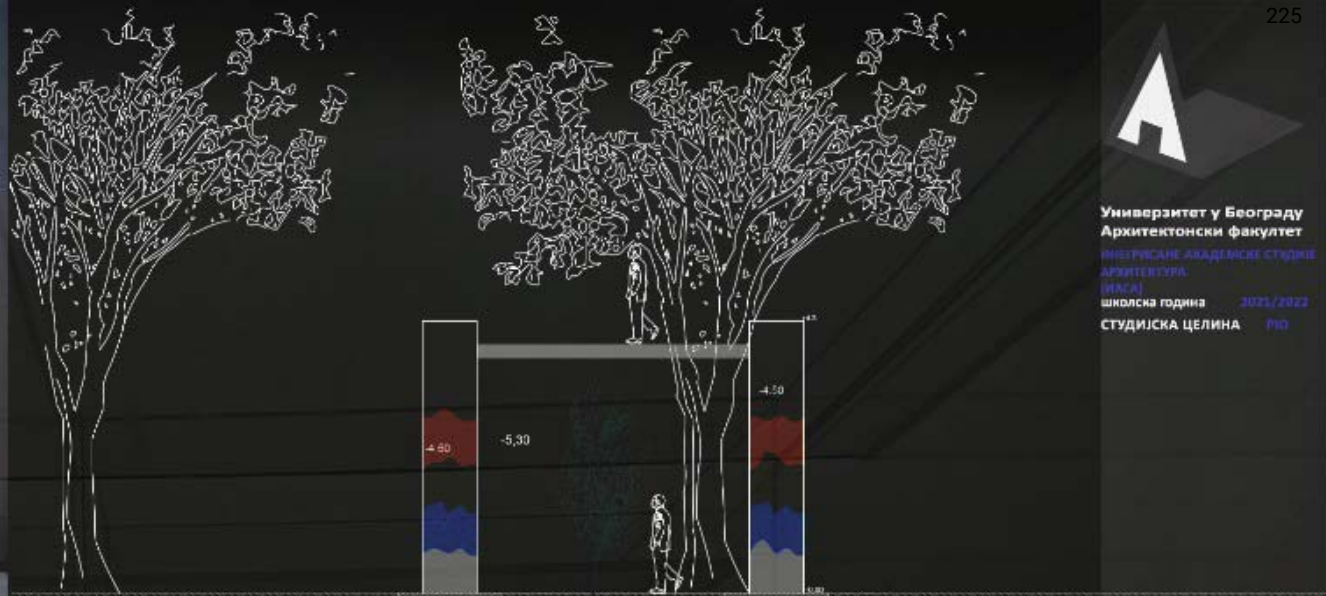
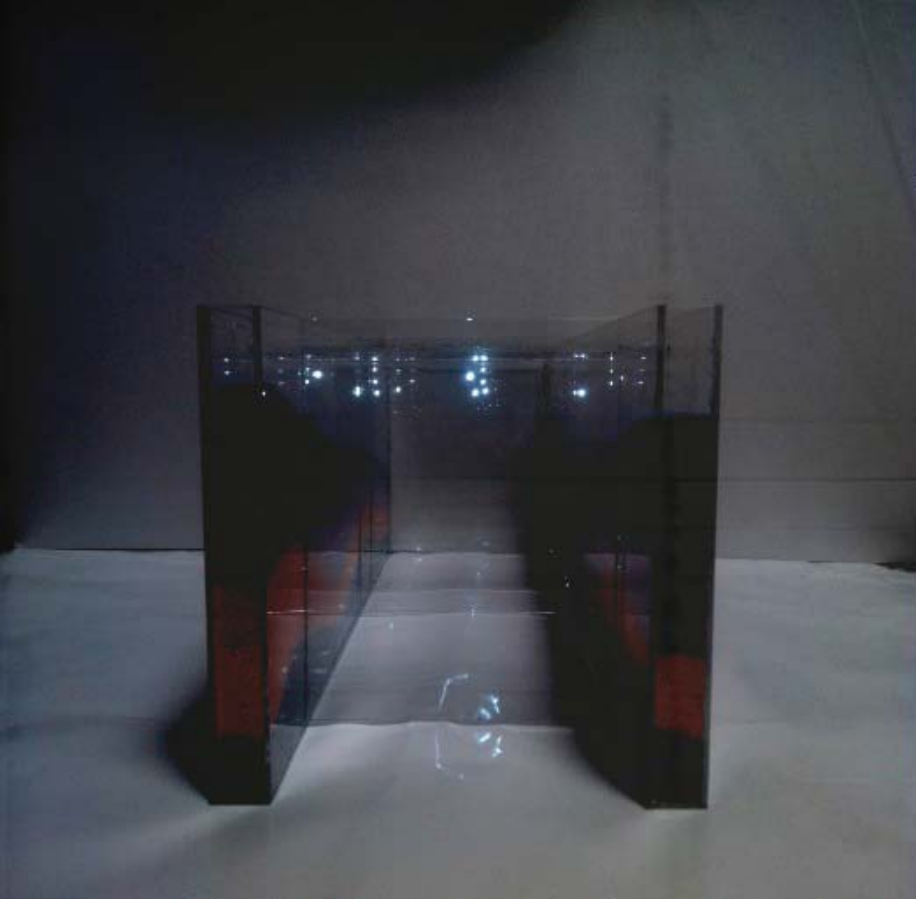

CALVIN NYAME 2021_12067

ПРОСТОР I ОБЛИК

НАСТАВНИК:

др. ПЕТАР СВИЋ
Професор
арх.
диплома

CALVIN NYAME
2021_12067

ПРОЈЕКАТ



Универзитет у Београду
Архитектонски факултет

ОСНОВНЕ АКАДЕМСКЕ СТУДИЈЕ
АРХИТЕКТУРА (ОАСА)

школска година 2021/2022
СТУДИЈСКА ЦЕЛИНА ОА121_1

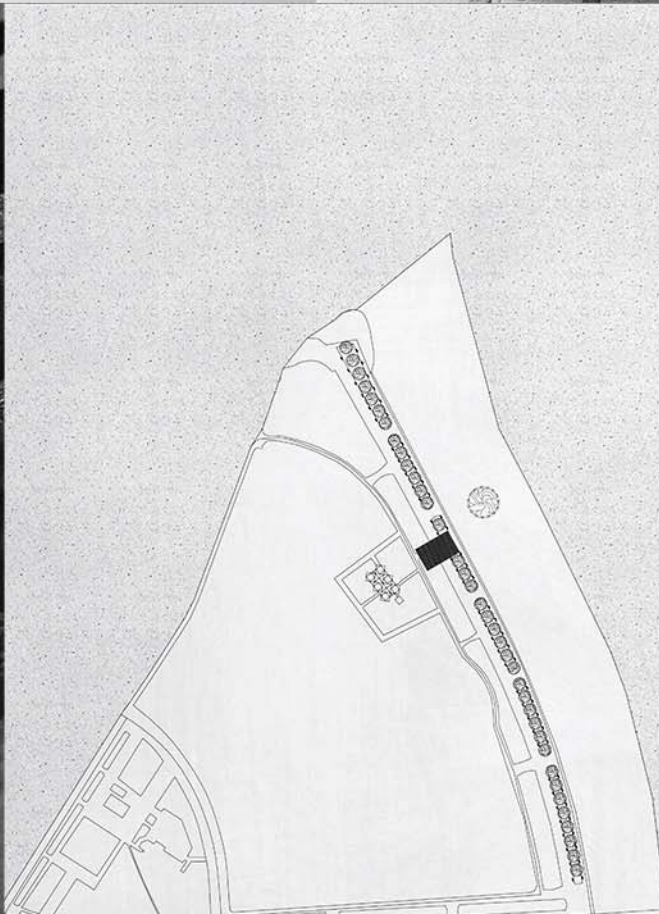
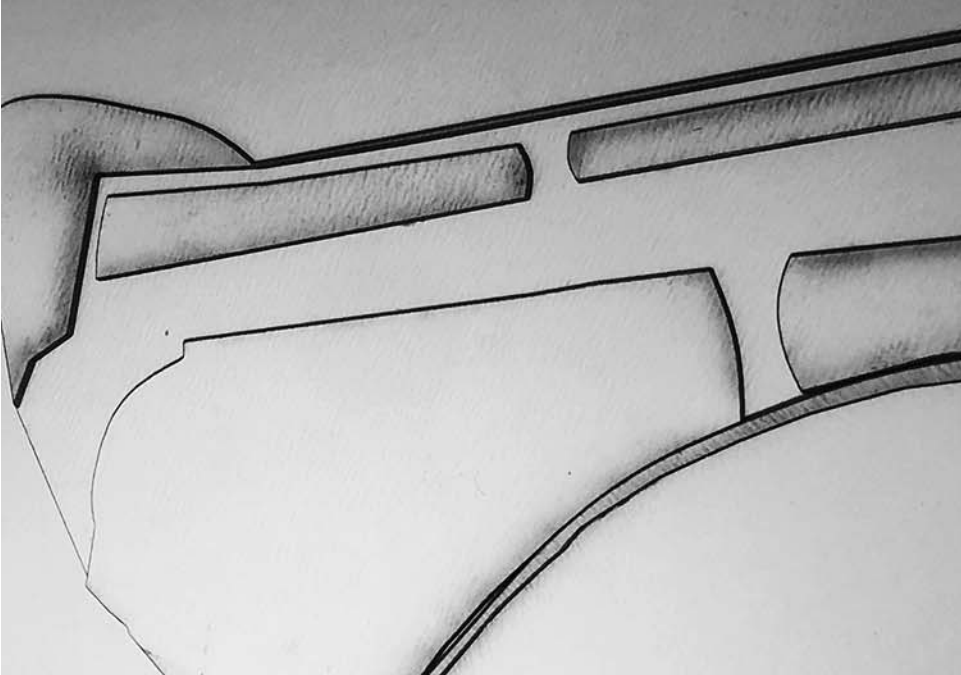

ПРОСТОР И ОБЛИК

НАСТАВНИК:

др ИВАН РАШКОВИЋ

арх. ЈЕЛЕНА БОГОСАВЉЕВИЋ,
асистент

ДУЊА ПЕЈКОВИЋ
2021/11116

ИЗЛОЖБЕНИ
ПАВИЉОН



Универзитет у Београду
Архитектонски факултет

ОСНОВНЕ АКАДЕМСКЕ СТУДИЈЕ
(ОАСА)

школска година 2021/2022

СТУДИЈСКА ЦЕЛИНА ОА121_1

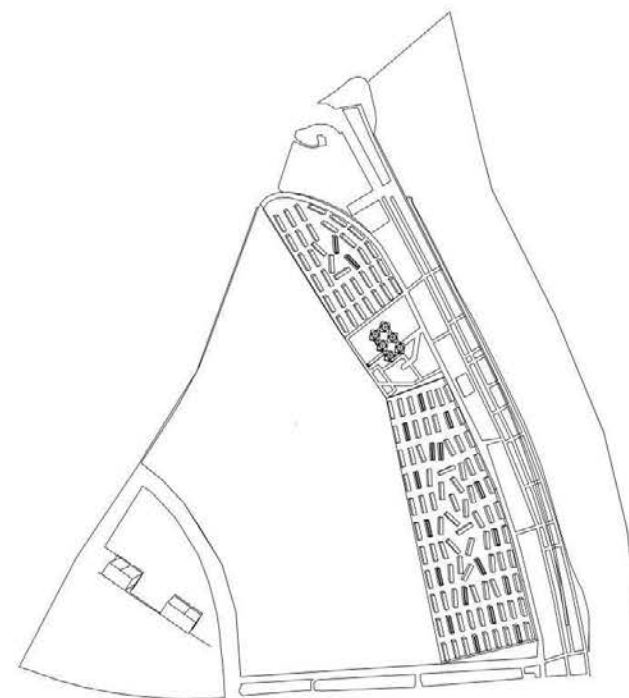
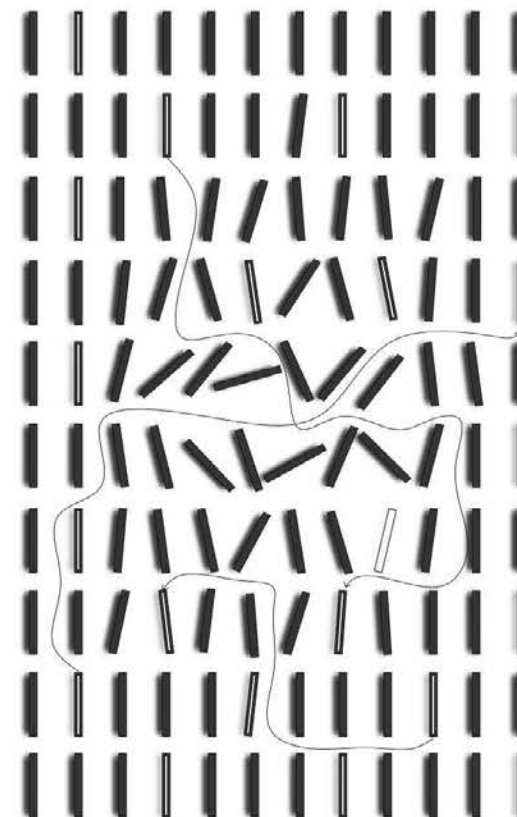

ИЗЛОЖБЕНИ ПАВИЉОН

наставник:

др ИВАН РАШКОВИЋ,
професор

арх. ЈЕЛЕНА БОГОСАВЉЕВИЋ,
асистент

ДУЊА ЛОНЧАР
2021_11179



Универзитет у Београду
Архитектонски факултет

школска година 2021/2022
СТУДИЈСКА ЦЕЛИНА 000

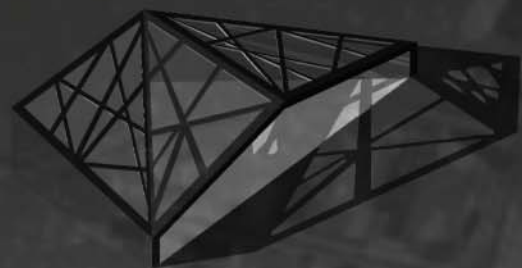

ПАВИЉОН - ИЗГЛЕД 1

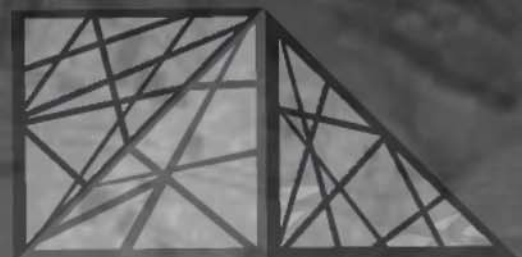

ПАВИЉОН - ИЗГЛЕД 2



ПАВИЉОН - ИЗГЛЕД 3

ПАВИЉОН - АМБИЈЕНТ



КЛУБ СТУДЕНАТА - ПРЕСЕК

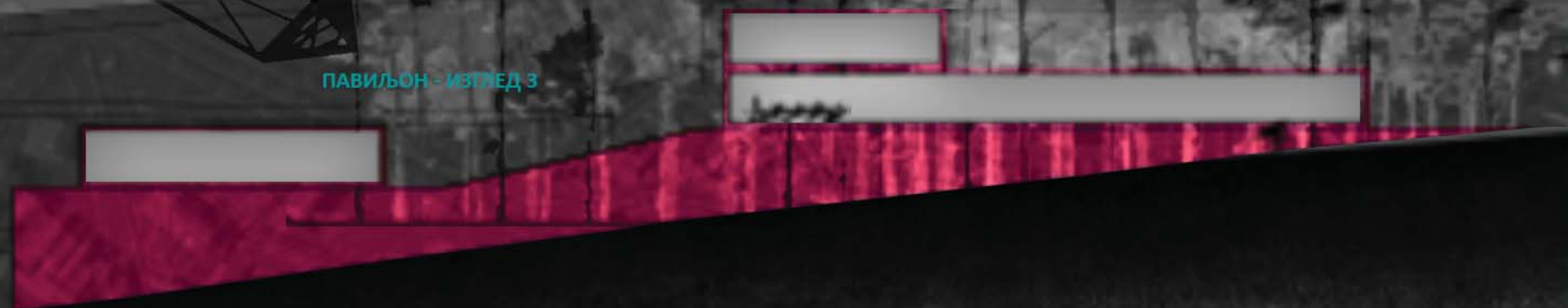

ТЕМА СТУДИЈА

арх ИВАН РАШКОВИЋ,
наставничко звање
др ИВАН ФИЛИПОВИЋ,
асистент

РУЖИЦА
МИХАЈСАВЉЕВИЋ
2021/22 108

ПРОЈЕКАТ 000кк



Универзитет у Београду
Архитектонски факултет
ИНТЕГРИСАНЕ АКАДЕМСКЕ
СТУДИЈЕ (ИАСА)

школска година 2021/2022
СТУДИЈСКА ЦЕЛИНА OA121

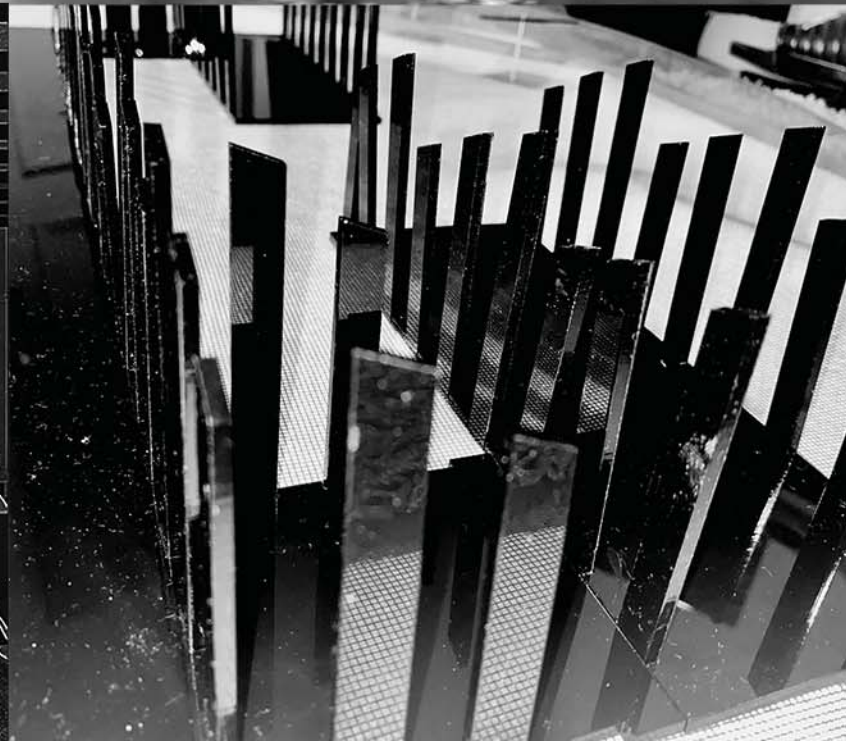

СТРУКТУРА ПРОСТОРА:
ПАВИЉОН

НАСТАВНИК:

арх. Иван Рашковић,
професор
арх. Милош Стојковић Минић,
асистент

Емилија Стојановић
2021/12030



Универзитет у Београду
Архитектонски факултет
ОСНОВНЕ АКАДЕМСКЕ СТУДИЈЕ
АРХИТЕКТУРА

школска година 2021/2022
СТУДИЈСКА ЦЕЛИНА 0A121_1

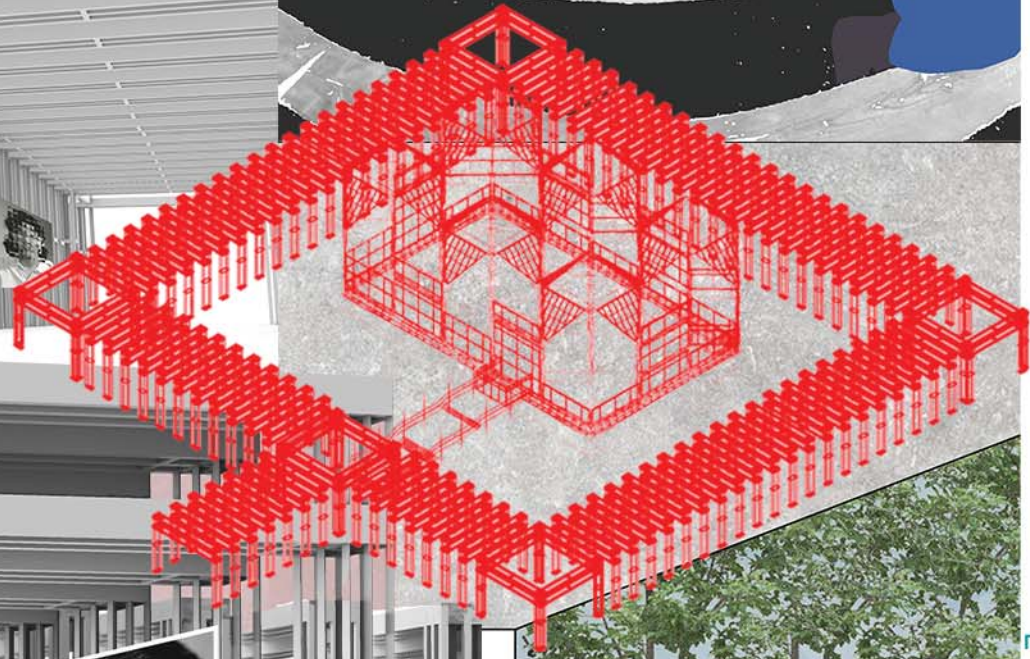

ГОДИШЊАК

наставник:
др ИВАН РАШКОВИЋ

арх. ЈЕЛЕНА БОГОСАВЉЕВИЋ,
асистент

МИЛИЦА МИЉКОВИЋ
2021_11145



Универзитет у Београду
Архитектонски факултет
ОСНОВНЕ АКАДЕМСКЕ СТУДИЈЕ
АРХИТЕКТУРА

школска година 2021/2022
СТУДИЈСКА ЦЕЛИНА OA121_1

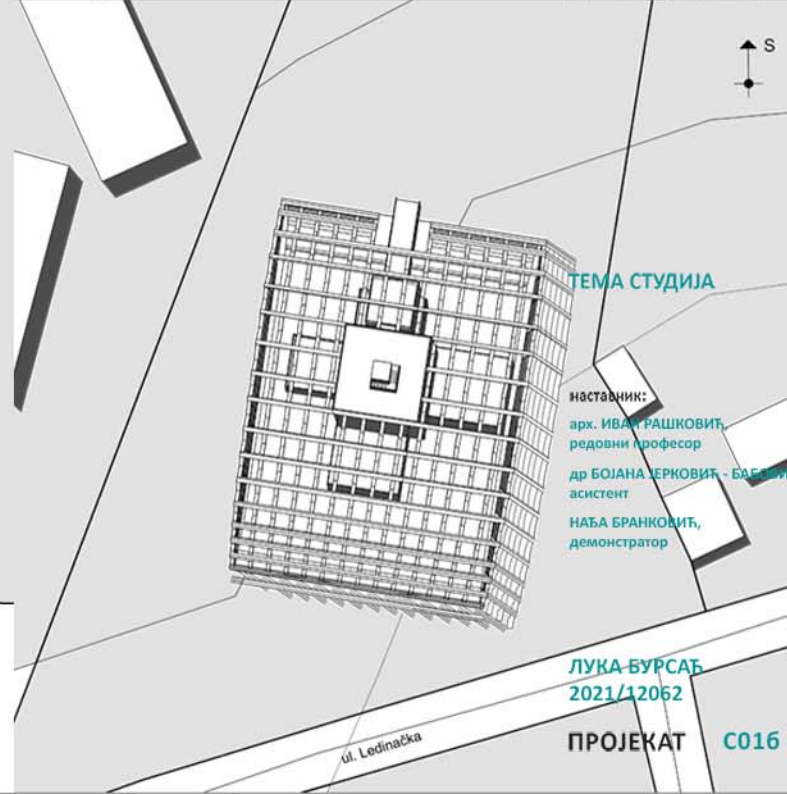
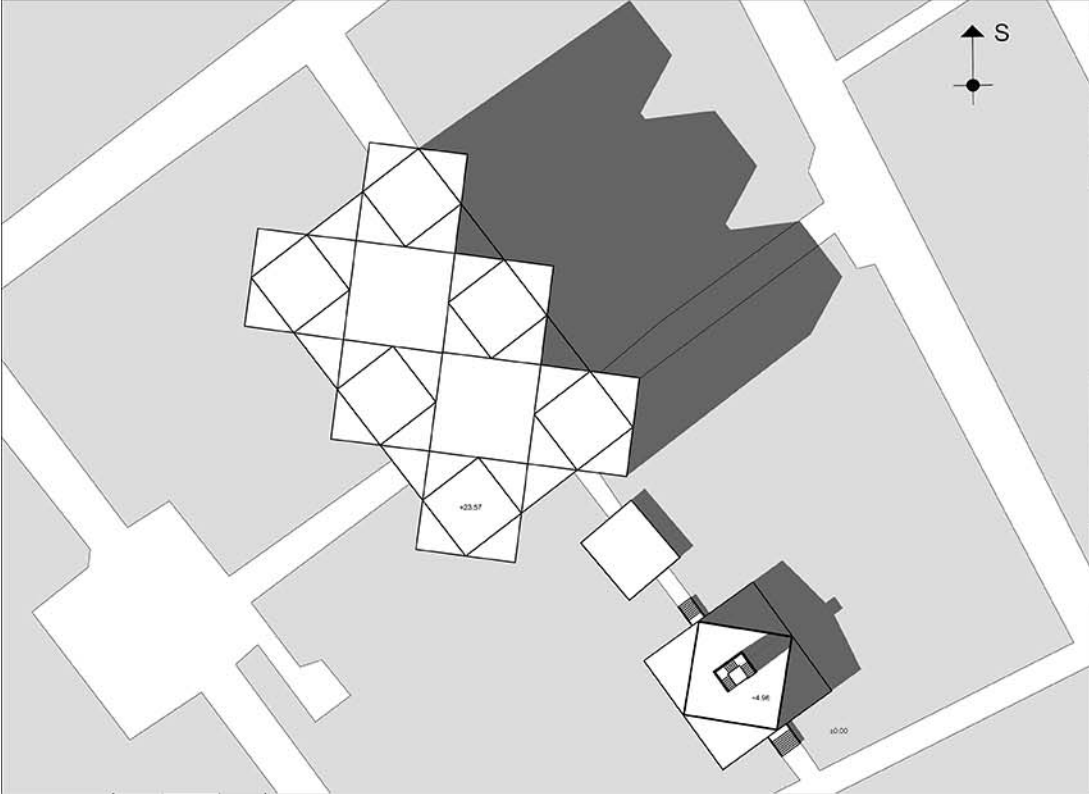

ТЕМА СТУДИЈА

наставник:
арх. ИВАН РАШКОВИЋ,
редовни професор
др БОЈАНА ЂЕРКОВИЋ - БАБЕВИЋ,
асистент
НАЂА БРАНКОВИЋ,
демонстратор

ЛУКА БУРСАЋ
2021/12062

ПРОЈЕКАТ C016

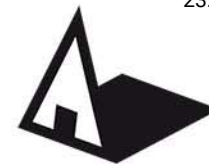

Универзитет у Београду
Архитектонски факултет
ОСНОВНЕ АКАДЕМСКЕ СТУДИЈЕ
АРХИТЕКТУРЕ

школска година 2021/2022
СТУДИЈСКА ЦЕЛИНА C01



3д приказ



амбијенти



ПАВИЉОН МУЗЕЈА САВРЕМЕНЕ УМЕТНОСТИ

наставник:

арх. ИВАН РАШКОВИЋ,
наставничко звање

арх. НИКОЛА МИЛАНОВИЋ,
асистент

Б.арх НИКОЛА ПОПОВИЋ,
демонстратор

СМИЉАНА ЛАЗИЋ
2021_11012

ПРОЈЕКАТ C01b



ситуација 1:2000



3д модел



Универзитет у Београду
Архитектонски факултет
ПРОСТОР И ОБЛИК

школска година 2021/2022
СТУДИЈСКА ЦЕЛИНА 0A121

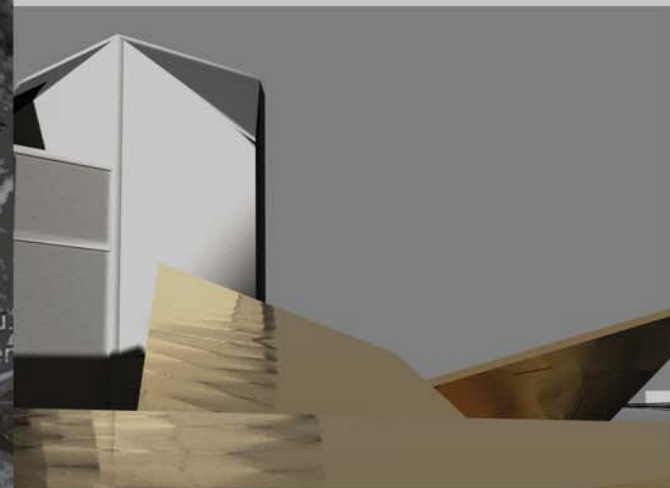
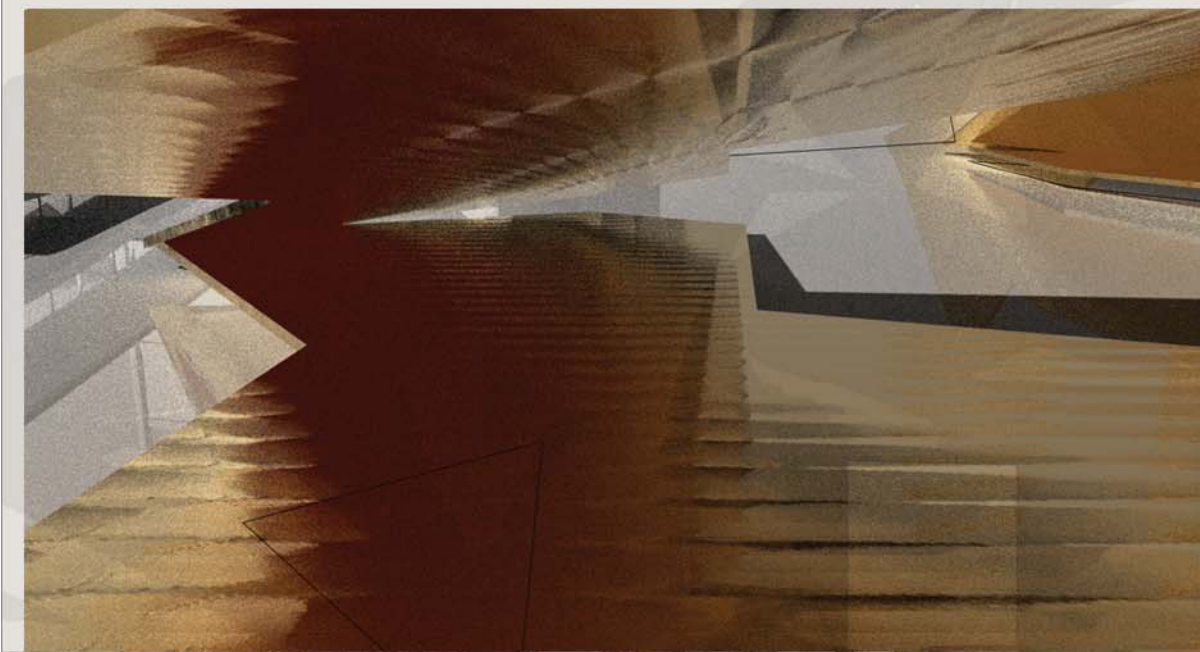

ТЕМА СТУДИЈА : ПАВИЉОН

НАСТАВНИК:

др/мр/арх. Мила Мојсиловић,
Професор

др/мр/арх. Марко Цекановић,
асистент

Б.арх/М.арх. Ирена Бериша,
демонстратор

Михајло Милошевић
2020-12027

ПРОЈЕКАТ 0A121



Универзитет у Београду
Архитектонски факултет

ИНТЕГРИСАНЕ АКАДЕМСКЕ СТУДИЈЕ
АРХИТЕКТУРА

школска година 2021/2022
СТУДИЈСКА ЦЕЛИНА OA121_1

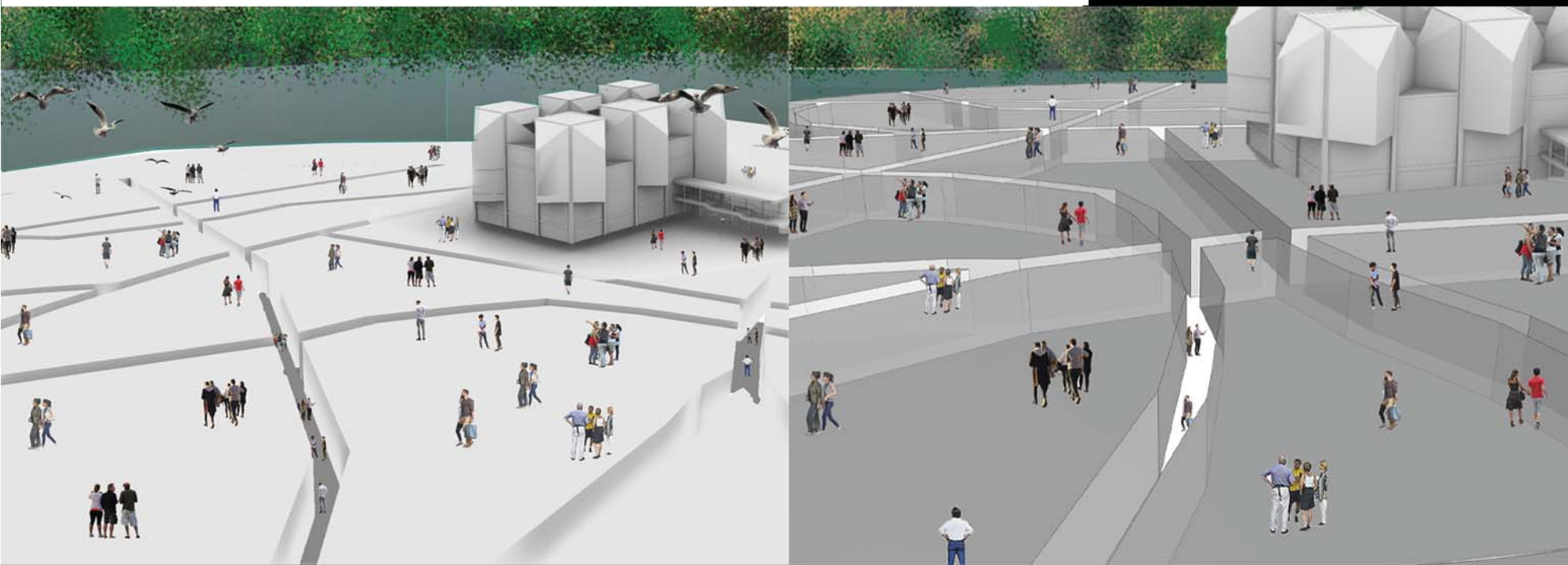
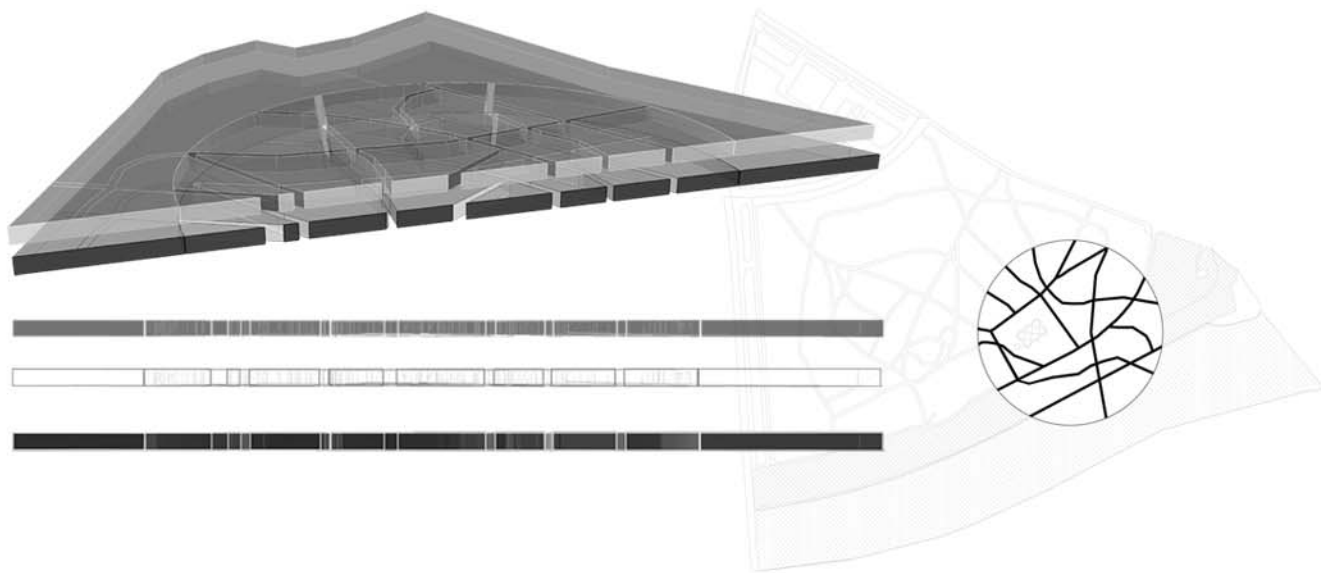

ИЗЛОЖБЕНИ ПАВИЉОН

наставник:
др ИВАН РАШКОВИЋ

арх. ЈЕЛЕНА БОГОСАВЉЕВИЋ,
асистент

АЊА ТОДОРОВИЋ
2021/12035



Универзитет у Београду
Архитектонски факултет

Основне академске студије

школска година 2021/2022

СТУДИЈСКА ЦЕЛИНА 000xx

Osnova sprata
R 1:100

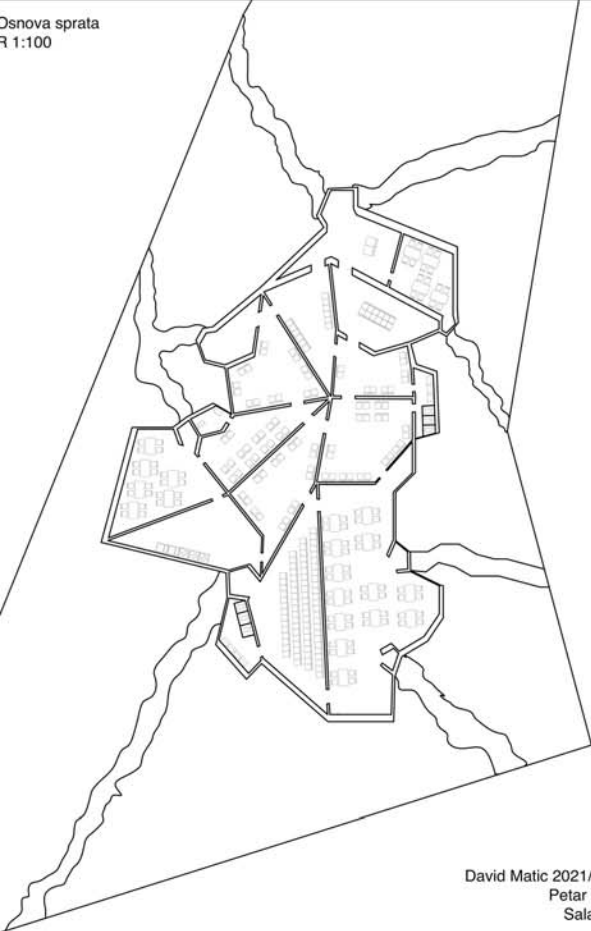

David Matic 2021/1144
Petar Cigic
Sala 221

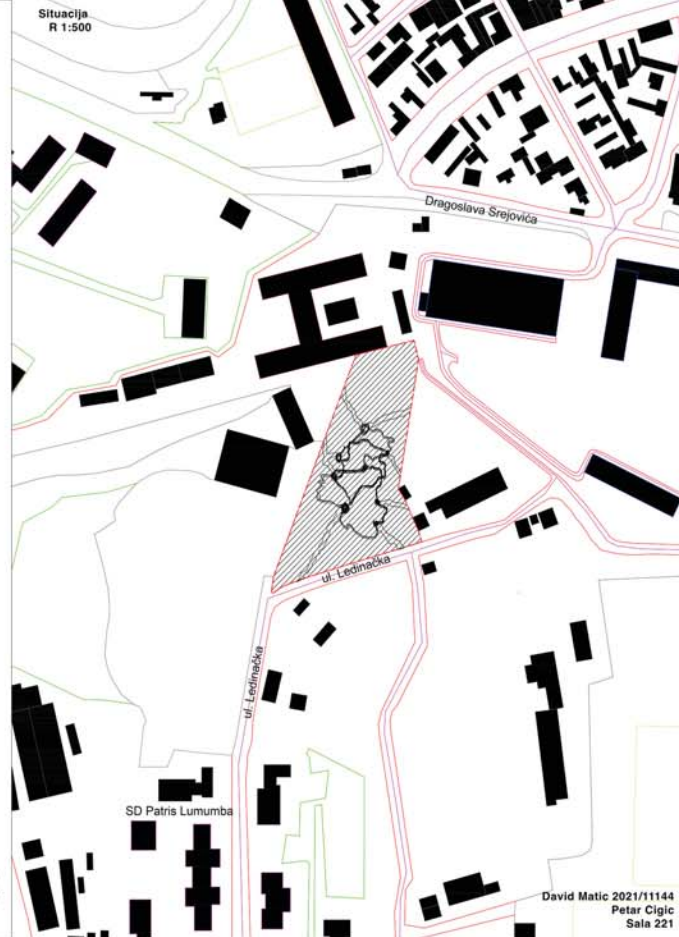

David Matic 2021/1144
Petar Cigic
Sala 221

Presek
R 1:100
David Matic 2021/1144
Petar Cigic
Sala 221

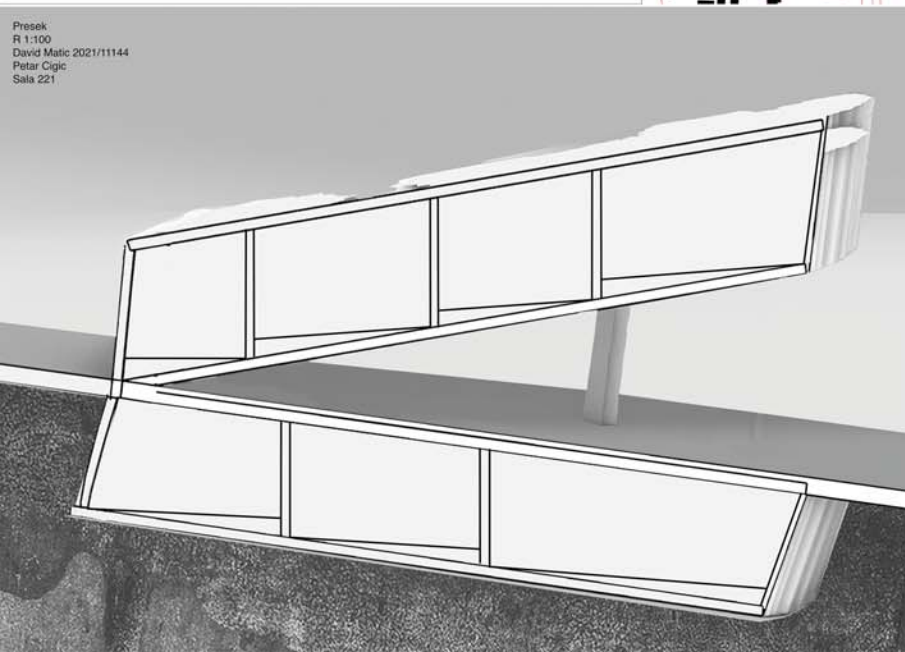

Ambijent
David Matic
2021/1144
Petar Cigic
Sala 221

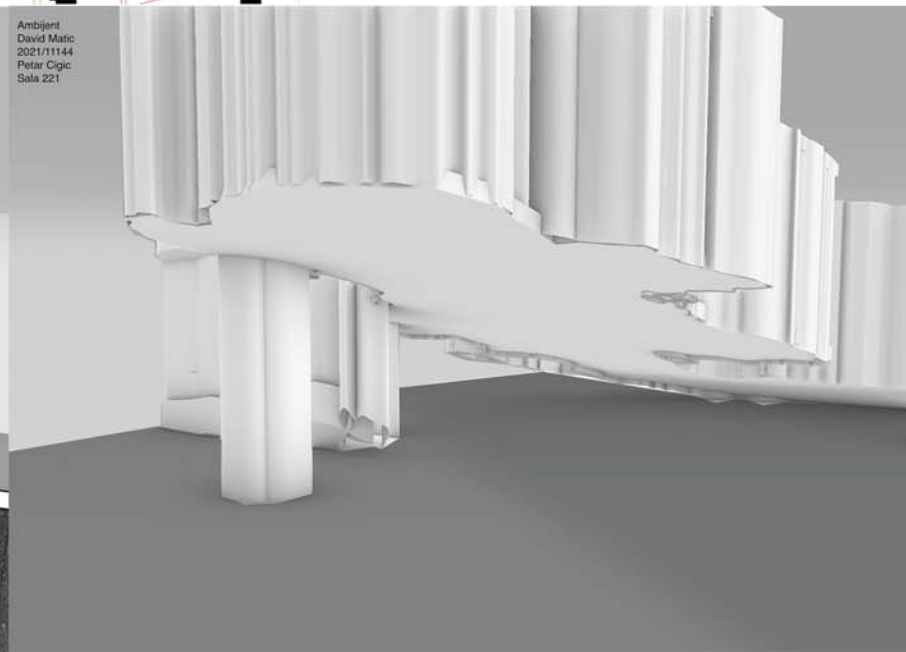

ТЕМА СТУДИЈА

наставник:

арх. Иван Рашковић

асистент, Петар Цигић

Давид Матић

ПРОЈЕКАТ 000xx



Универзитет у Београду
Архитектонски факултет

школска година 2021/2022
СТУДИЈСКА ЦЕЛИНА CO1

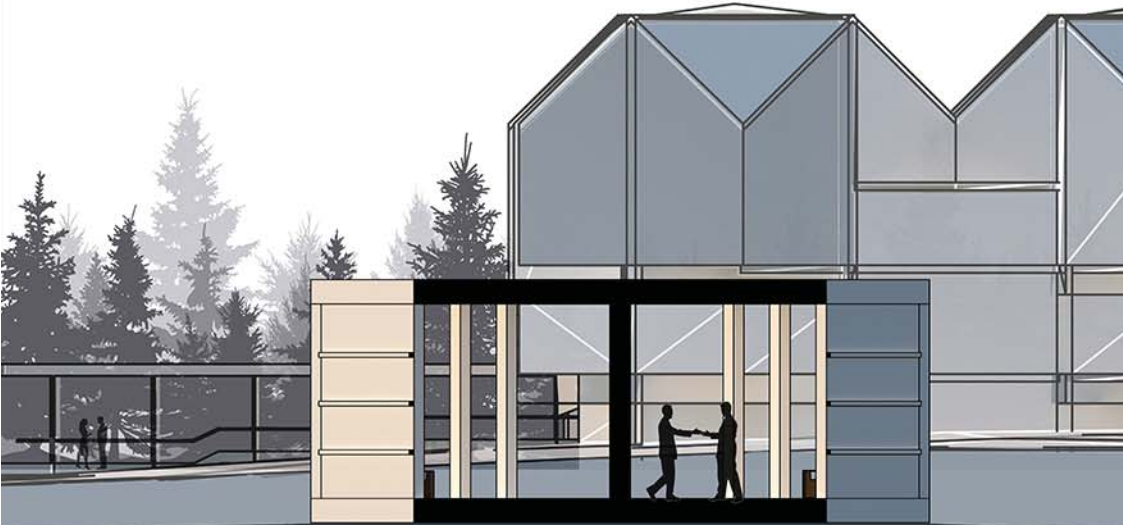

Prostor i oblik
Asistent: Nikola Milanovic
Demonstratori: Uros Dragovic, Nikola Popovic
Sala 220
Student: Andrija Dugalic 2021/11197

Presek R 1:100

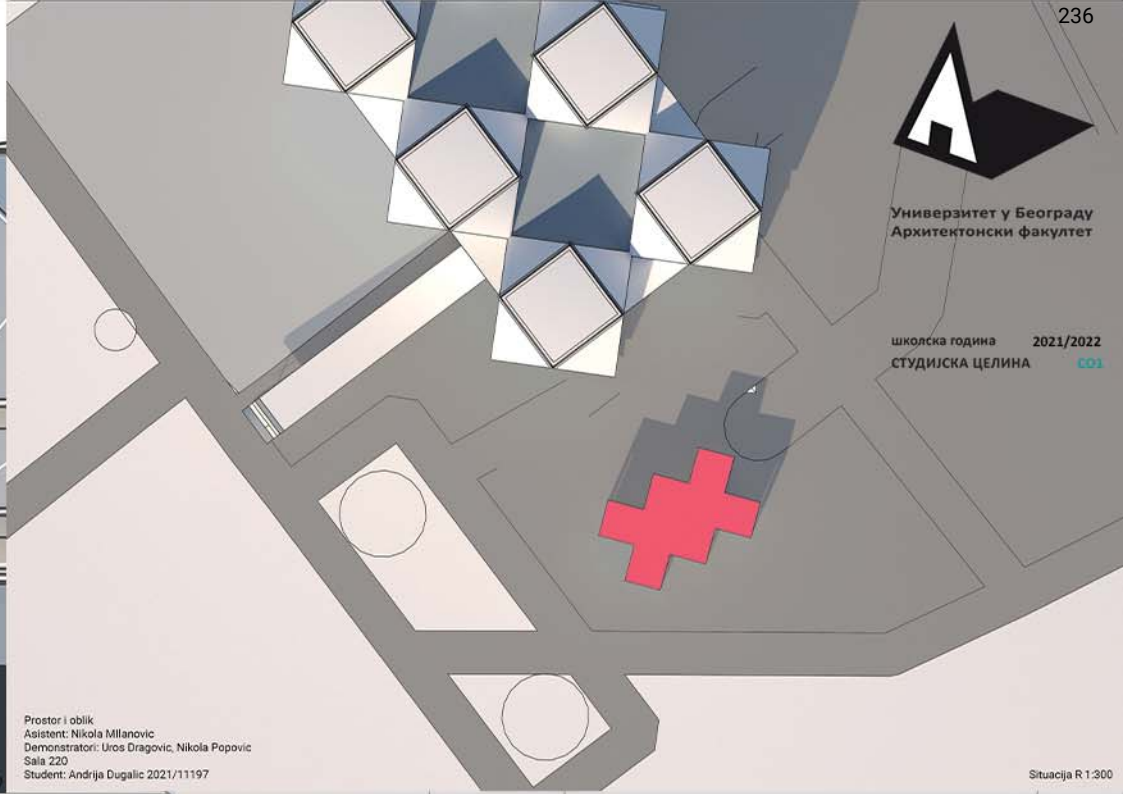

Prostor i oblik
Asistent: Nikola Milanovic
Demonstratori: Uros Dragovic, Nikola Popovic
Sala 220
Student: Andrija Dugalic 2021/11197

Situacija R 1:300

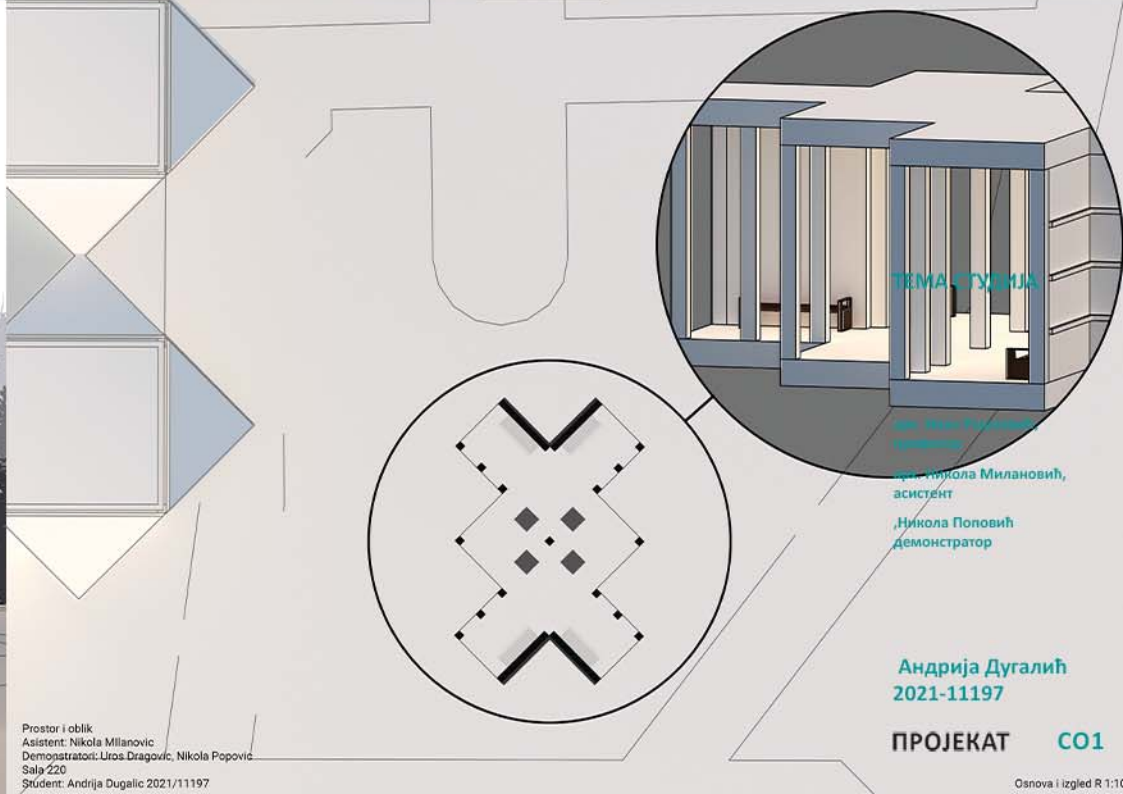

Prostor i oblik
Asistent: Nikola Milanovic
Demonstratori: Uros Dragovic, Nikola Popovic
Sala 220
Student: Andrija Dugalic 2021/11197

ТЕМА СТУДИЈА

др. Никола Милановић,
асистент
Никола Поповић,
демонстратор

Андреја Дугалић
2021-11197

ПРОЈЕКАТ CO1



Универзитет у Београду
Архитектонски факултет
ОСНОВНЕ АКАДЕМСКЕ СТУДИЈЕ
АРХИТЕКТУРА

школска година 2021/2022
СТУДИЈСКА ЦЕЛИНА C01

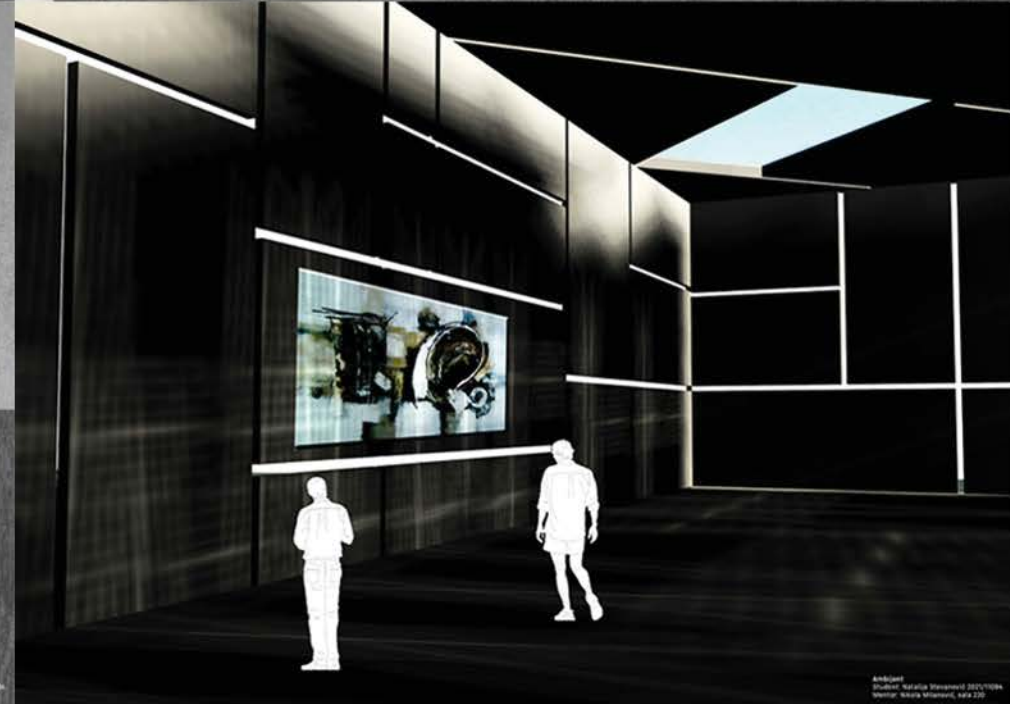
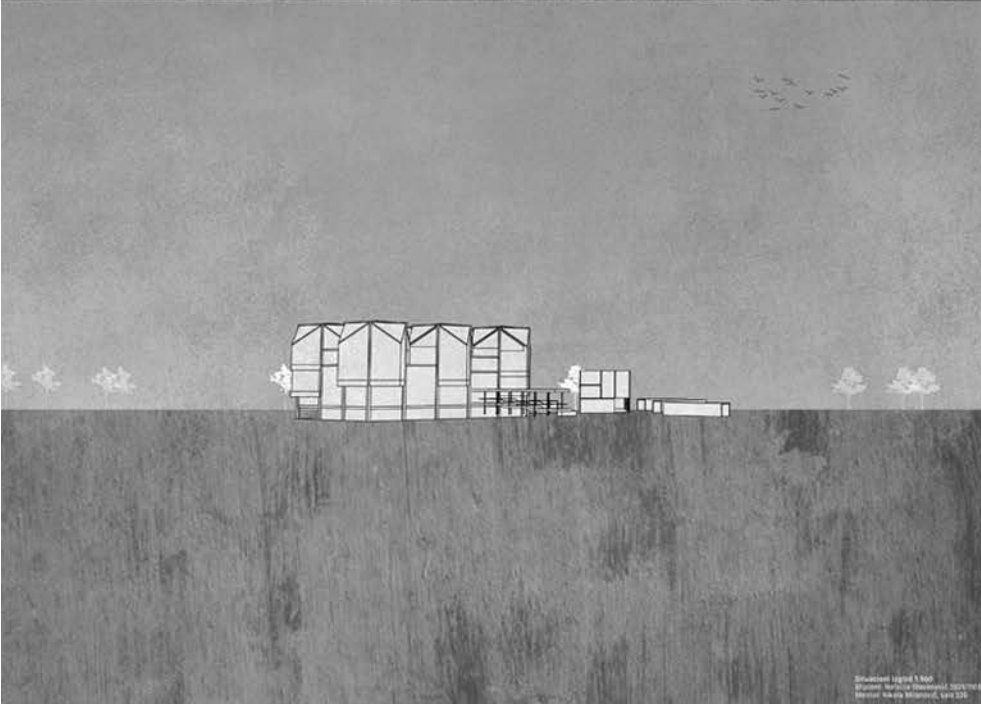
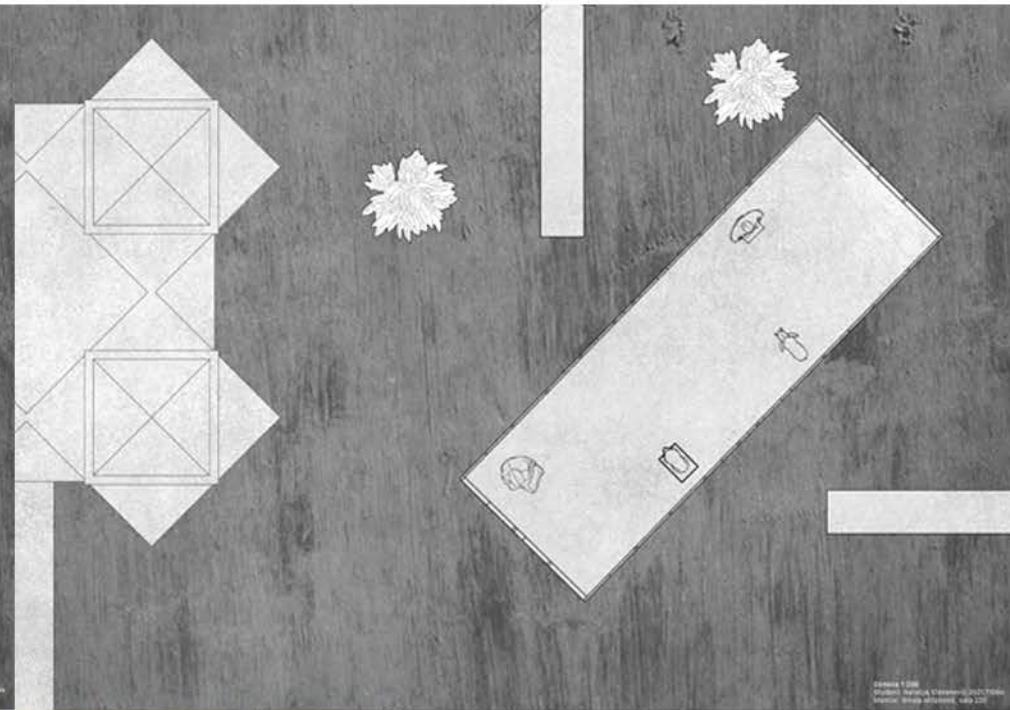
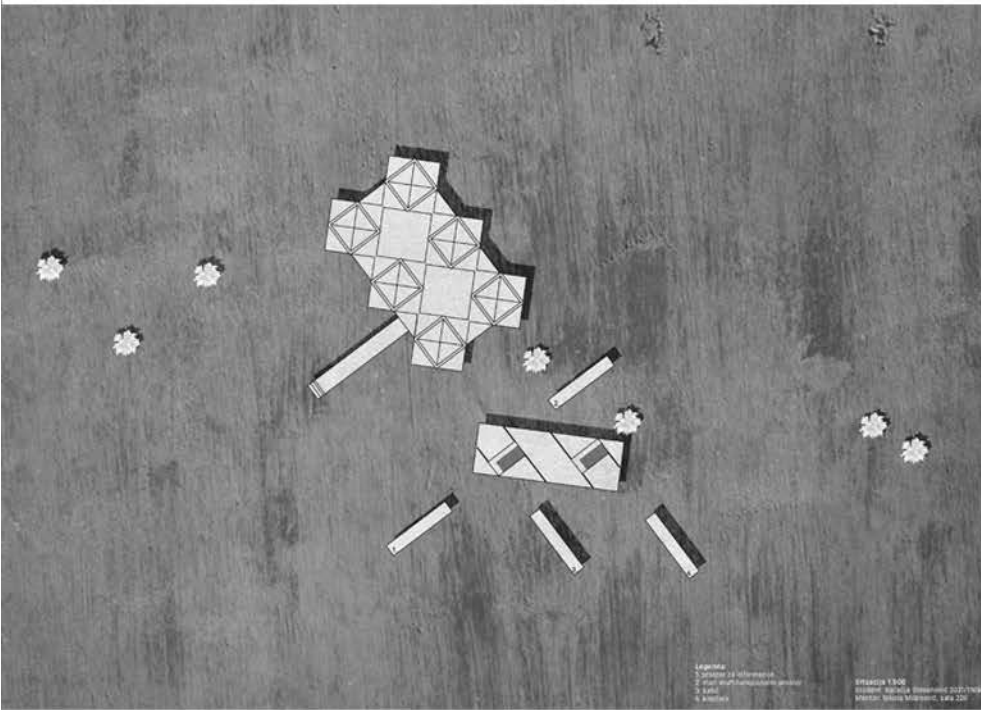

ПАВИЉОН МУЗЕЈА САВРЕМЕНЕ УМЕТНОСТИ

НАСТАВНИК:

арх. ИВАН РАШКОВИЋ,
редовни професор
маст.инж.арх. НИКОЛА
МИЛАНОВИЋ, асистент
НИКОЛА ПОПОВИЋ,
УРОШ ДРАГОВИЋ
демонстратори

НАТАЛИЈА
СТЕВАНОВИЋ
2021/11094

ПРОЈЕКАТ 000xx

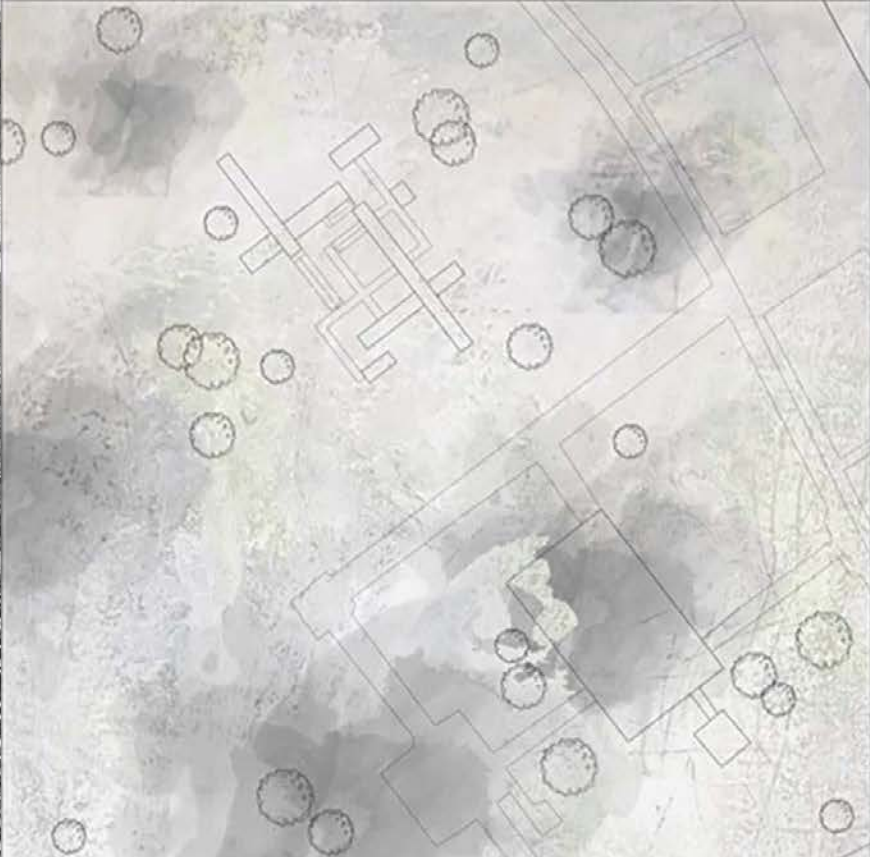
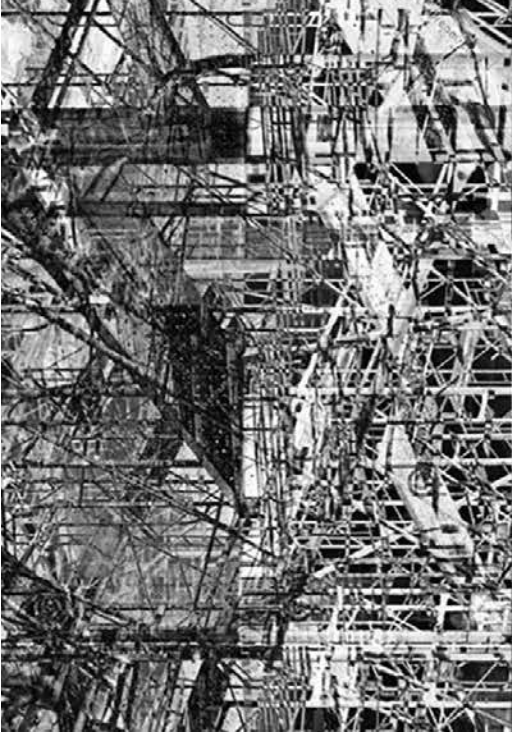

Универзитет у Београду
Архитектонски факултет
ПРОСТОР И ОБЛИК

ШКОЛСКА ГОДИНА 2021/2022
СТУДИЈСКА ЦЕЛДИНА 000



**ПРОМЕНЉИВИ
ПРОСТОР: ПАВИЉОН**

наставник:
арх. Иван Рашковић,
професор
мр. Јелена Илић,
асистент
Б. ан. Данило Фатић,
демонстратор

Јана Доловић
2021/11091

ПРОЈЕКАТ 00003



Универзитет у Београду
Архитектонски факултет

ОСНОВНЕ АКАДЕМСКЕ СТУДИЈЕ
АРХИТЕКТУРА
ИНТЕГРИСАНЕ АКАДЕМСКЕ СТУДИЈЕ
АРХИТЕКТУРА

школска година 2021/2022

СТУДИЈСКА ЦЕЛИНА
ПРОСТОР И ОБЛИК



Paviljon muzeja savremena umetnosti

Muzej savremene umetnosti je jedan od najprepoznatljivijih objekata u Beogradu. Značajan i kao institucija i arhitektonsko ostvarenje, i danas pleni svojom jedinstvenom formom i vizuelnim izrazom.

Inspiracija za sam objekat je nastala prilikom posete zadate lokacije gde je najsnažniji utisak ostavila pozevanost kulturne institucije - Muzej savremene umetnosti i noćnog života - beogradskih splavova.

Naime, o beogradskim splavovima se sve više priča u svetu. Kako bi turistima noći bile rezervisane za turu po beogradskim splavovima, dan mogu iskoristiti za turu po beogradskim muzejima.

Upravo ta povezanost bila kapisla koja je odredila moje dalje ideje i stavove vezane za izradu samog paviljona.

Glavna tema je za sada dodatni izložbeni prostor. Objekat ima cilj da privuče posetioca prilikom posete Muzeja savremene umetnosti, da svojim masivnim i modernim izgledom zaitrigira i ostavi jak utisak na posetioca.

Najvažnije je privući publiku svih uzrasta. Jedini način da mlade privučemo u muzeje je tako što ćemo pokušati da im se približimo na način koji je njima interesantan, a jedan od načina je izgled samog objekta.

НАСТАВНИК:

арх. ИВАН РАШКОВИЋ,
редовни професор

арх. ПЕТАР ЦИГИЋ,
асистент

НИНА ДЕСПОТОВИЋ
2021/12045

ПРОЈЕКАТ

ПАВИЉОН МУЗЕЈА
САВРЕМЕНЕ УМЕТНОСТИ



Универзитет у Београду
Факултет Архитектуре

ОСНОВНЕ АКАДЕМСКЕ СТУДИЈЕ
АРХИТЕКТУРА

2021/2022
ПРИМЕНА ПРОЈЕКТА
С01

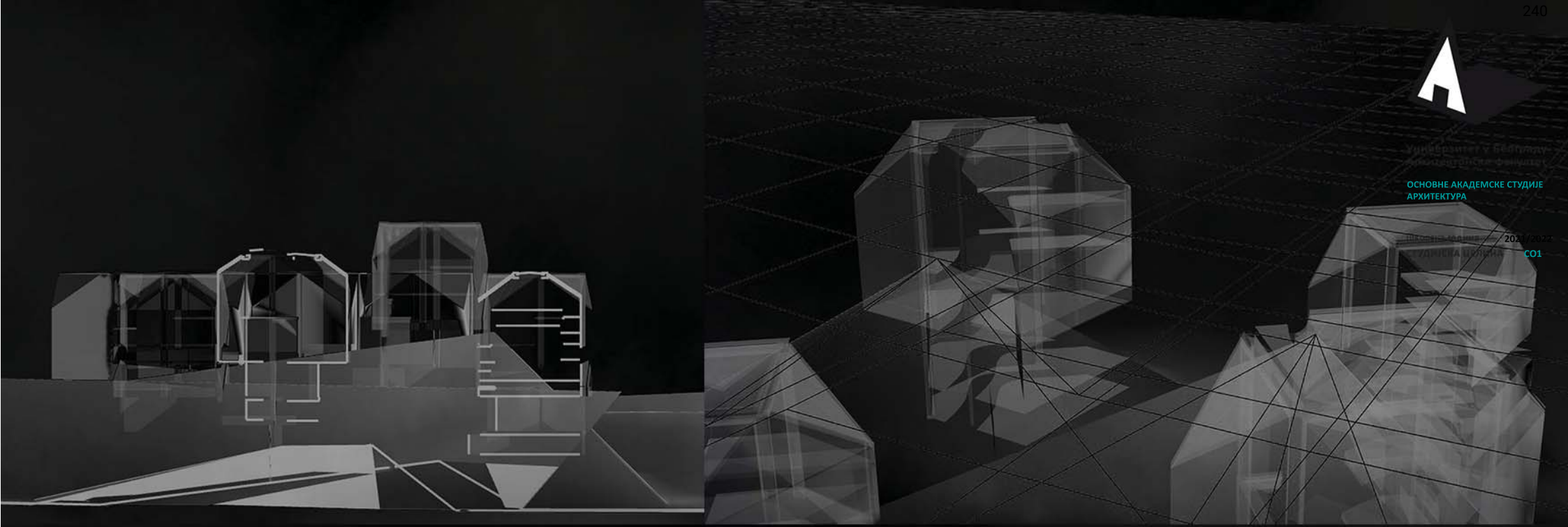

ПАВИЉОН

наставник:
арх. ИВАН РАШКОВИЋ,
професор
др.арх. СОЊА ДЕДИЋ,
асистент
Б.арх/ ИРЕНА БЕРИША,
МАРКО ЦЕКАНОВИЋ
демонстратор

НИКОЛИНА ЧУБРИЛО
2021/11031

ПРОЈЕКАТ **MO1A**



Универзитет у Београду
Архитектонски факултет

ОСНОВНЕ АКАДЕМСКЕ СТУДИЈЕ
АРХИТЕКТУРА

школска година 2021/2022
СТУДИЈСКА ЦЕЛИНА 0A121_1



ИЗЛОЖБЕНИ ПАВИЉОН

наставник

др ИВАН РАШКОВИЋ,
професор

др ЈЕЛЕНА БОГОСАВЉЕВИЋ,
асистент

МИЛА КОСТИЋ
2021/11178

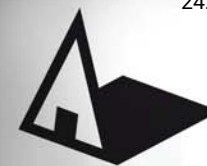

Универзитет у Београду
Архитектонски факултет

Основне академске студије
архитектуре

школска година 2021/2022

СТУДИЈСКА ЦЕЛИНА ПИО

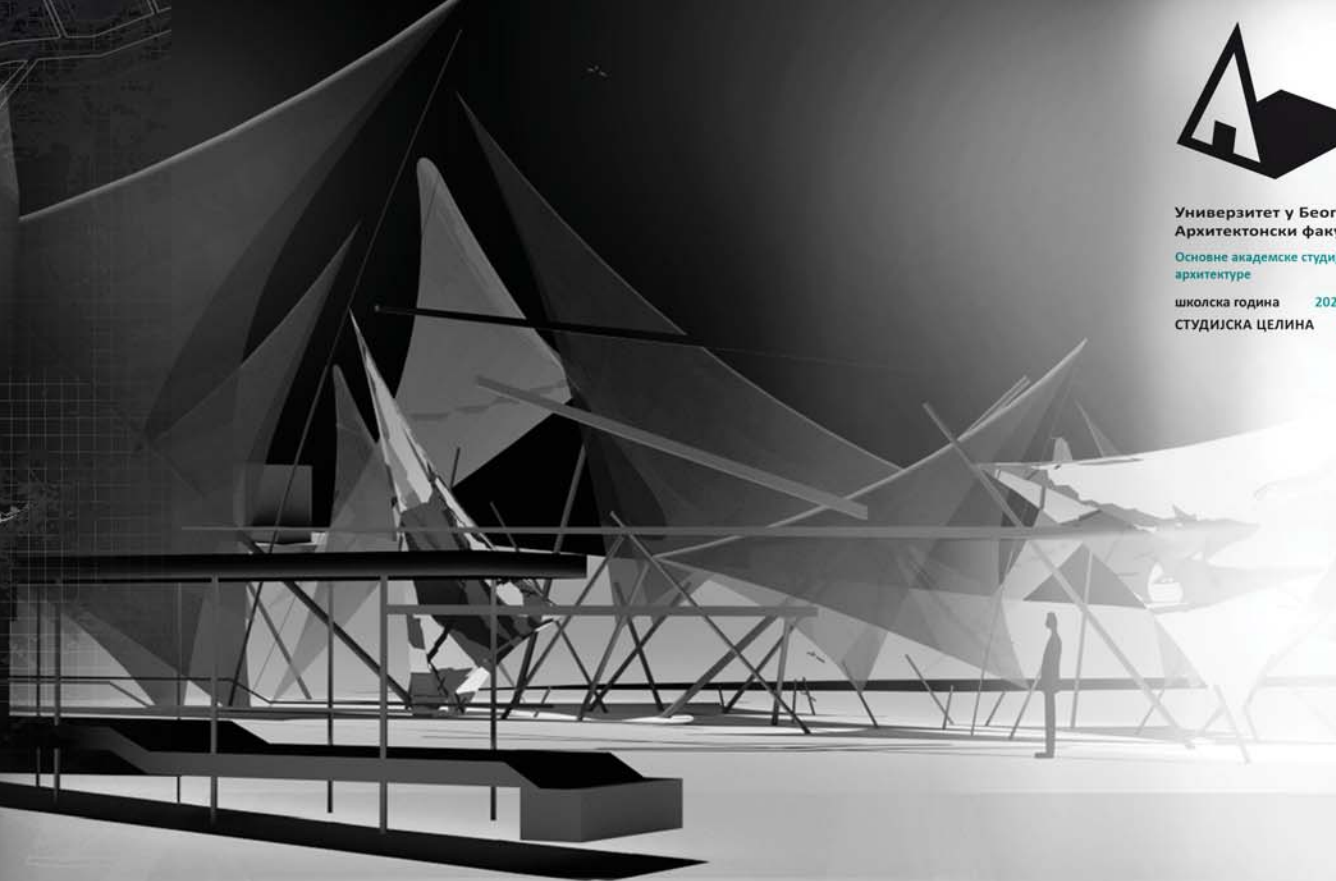

ПАВИЉОН МУЗЕЈА
САВРЕМЕНИХ
УМЕТНОСТИ

наставник:

др/мр/арх. Петар Цигић,
наставничко звање

др/мр/арх. Мила Мојсиловић,
асистент

Даница Марковић
2021/1201

ПРОЈЕКАТ ПИО



Универзитет у Београду
Архитектонски факултет
ПРОСТОР И ОБЛИК

школска година 2021/2022
СТУДИЈСКА ЦЕЛИНА М01А



ПАВИЉОН

наставник:

Мр арх. Милан Вујовић
Соња Дедић, асистент

Сара Безбрадица
2021/12051

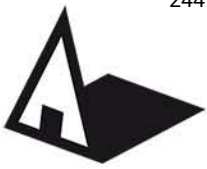

Универзитет у Београду
Архитектонски факултет
ПРОСТОР И ОБЛИК

школска година 2021/2022
СТУДИЈСКА ЦЕЛИНА 000

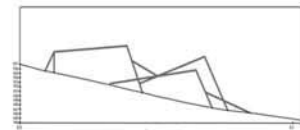
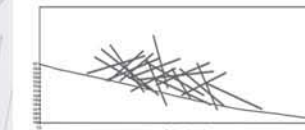
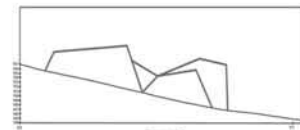
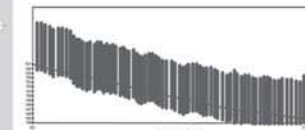
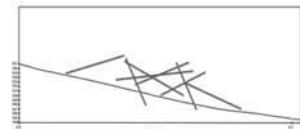
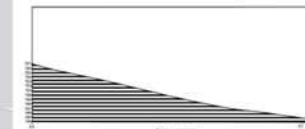
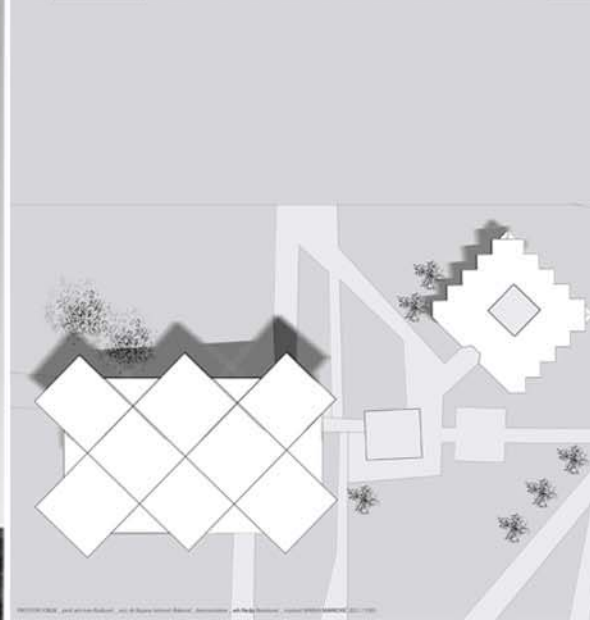
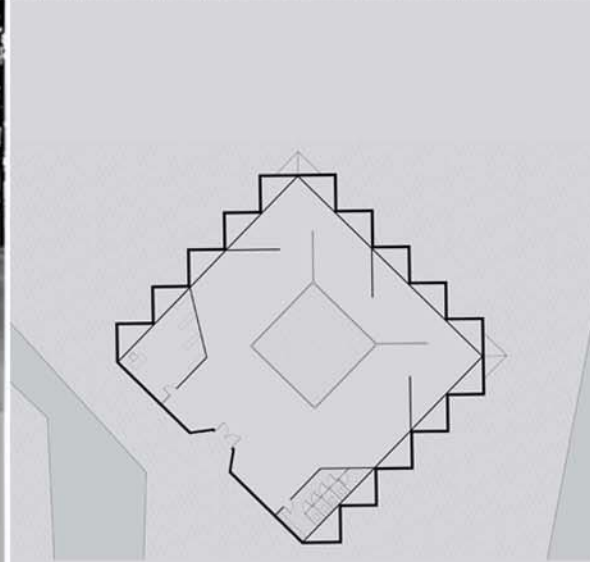
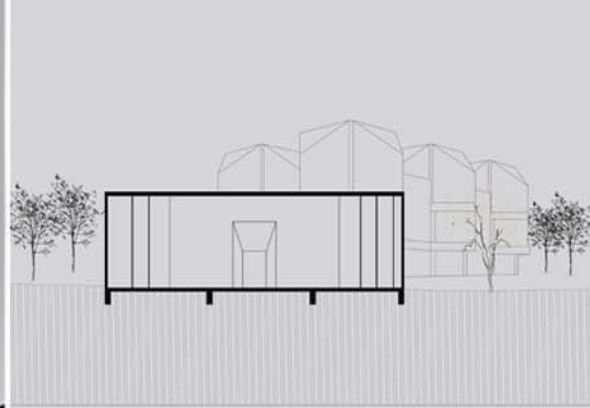

ПРОСТОР И ОБЛИК

НАСТАВНИК:

арх. Иван Рашковић,
професор

арх. Бојана Јерковић,
асистент

М.арх Нађа Бранковић,
демонстратор

МАРИЈА МАРКОВИЋ
2021/11003

ПРОЈЕКАТ 000xx

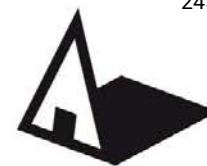

Универзитет у Београду
Архитектонски факултет

OSNOVNE AKADEMSKE STUDIJE
ARHITEKTURA

школска година 2021/2022

СТУДИЈСКА ЦЕЛИНА
ПРОСТОР I OBLIK

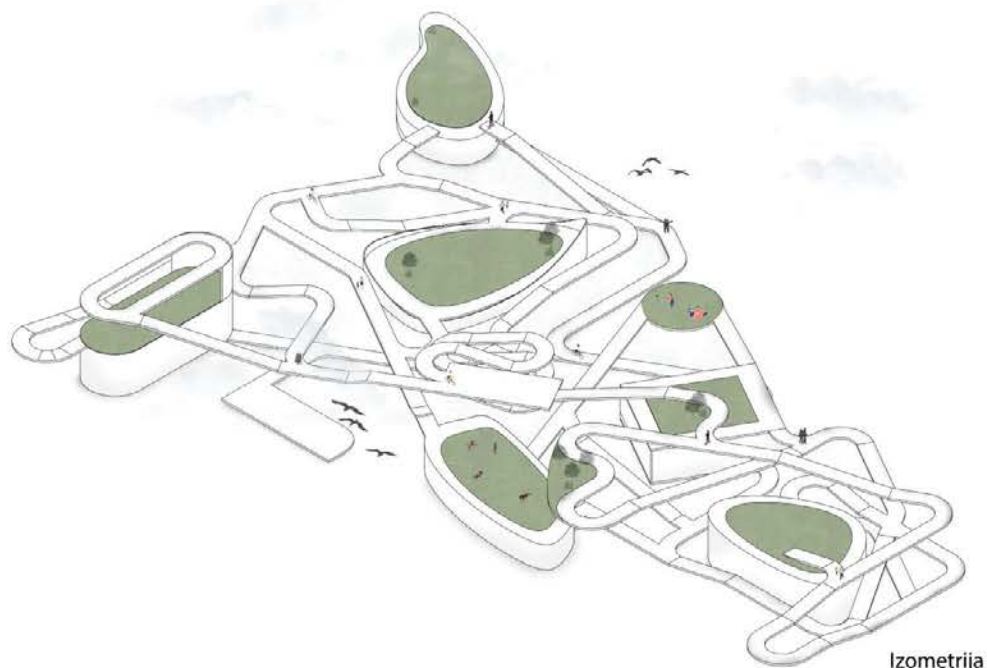

Izometrija

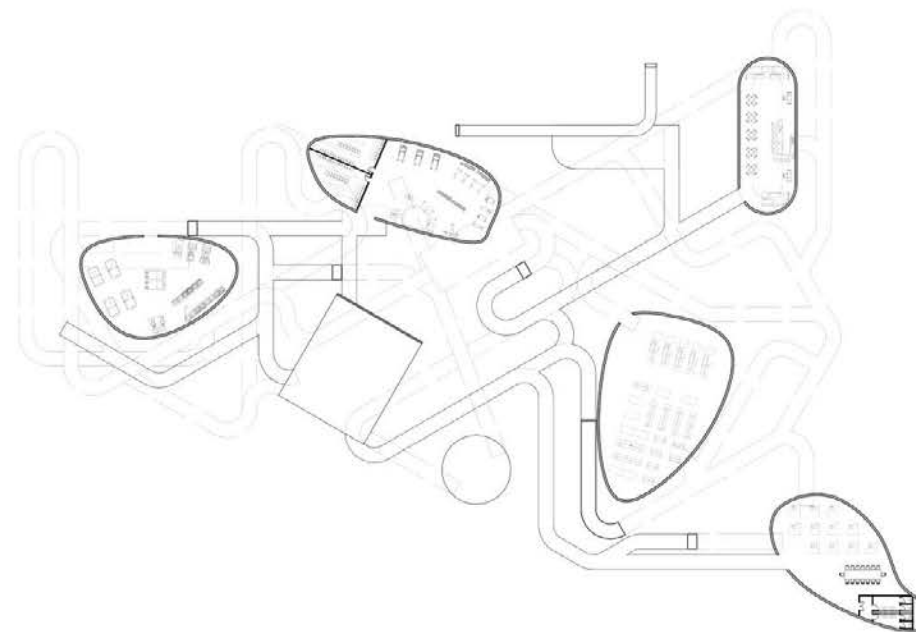

osnova

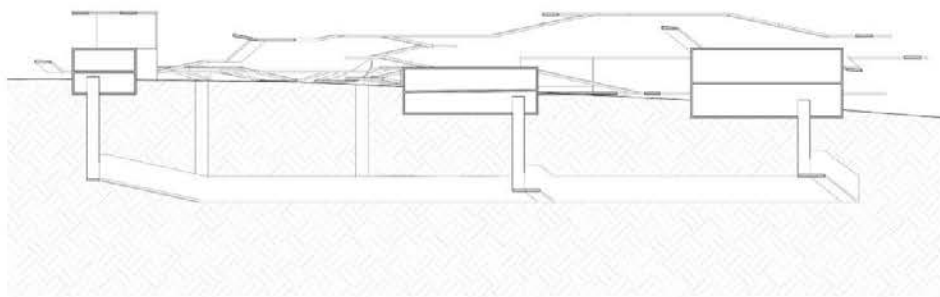

presek

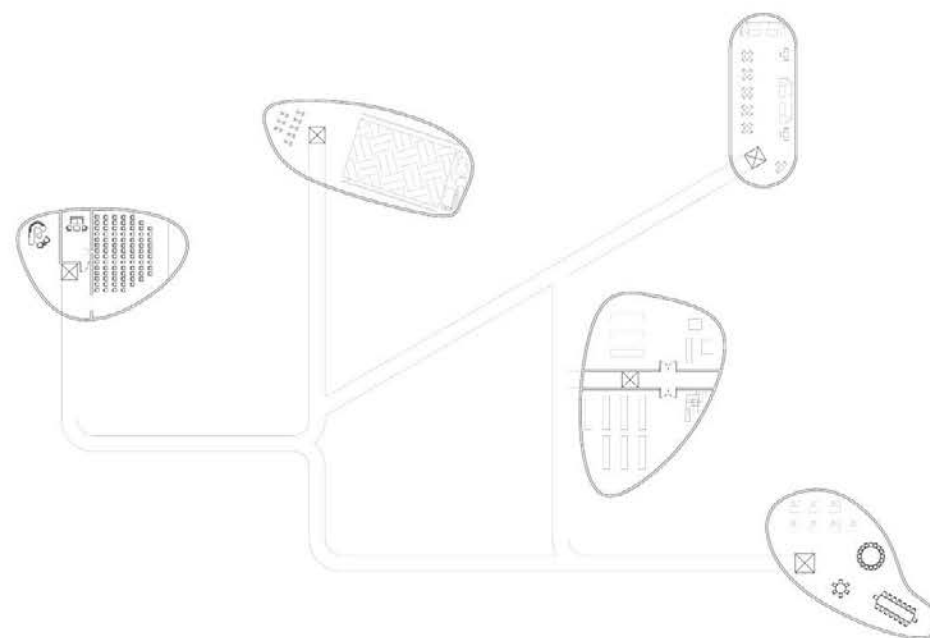

osnova

KLUB DOMA STUDENATA

наставник:

arh. Ivan Rašković,
redovni profesor
mast. inž. arh. Dejan Todorović,
asistent
inž. arh. Filip Popović,
demonstrator

BORIS DUKIC
2021/11056

ПРОЈЕКАТ

PRESECI

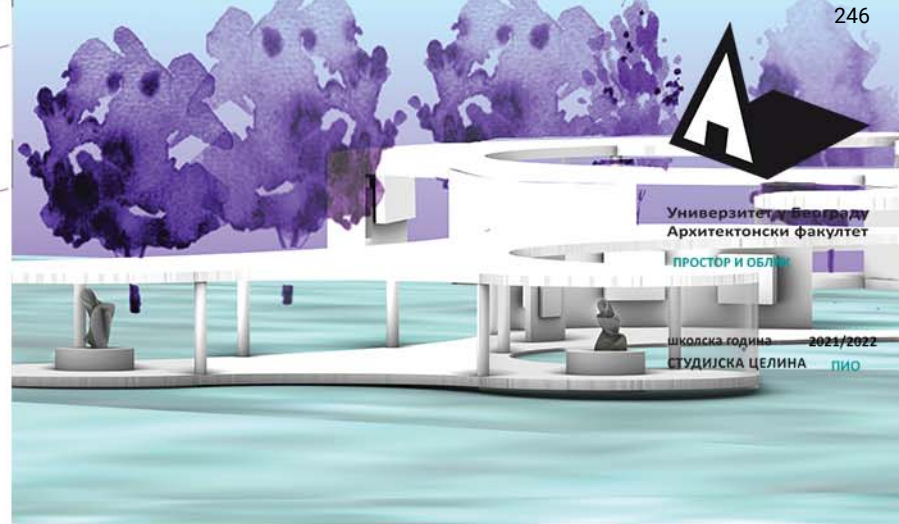
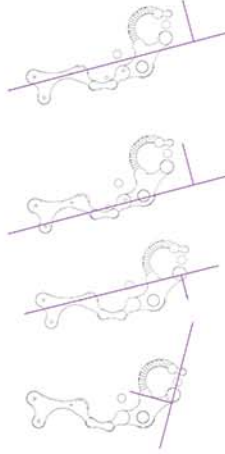
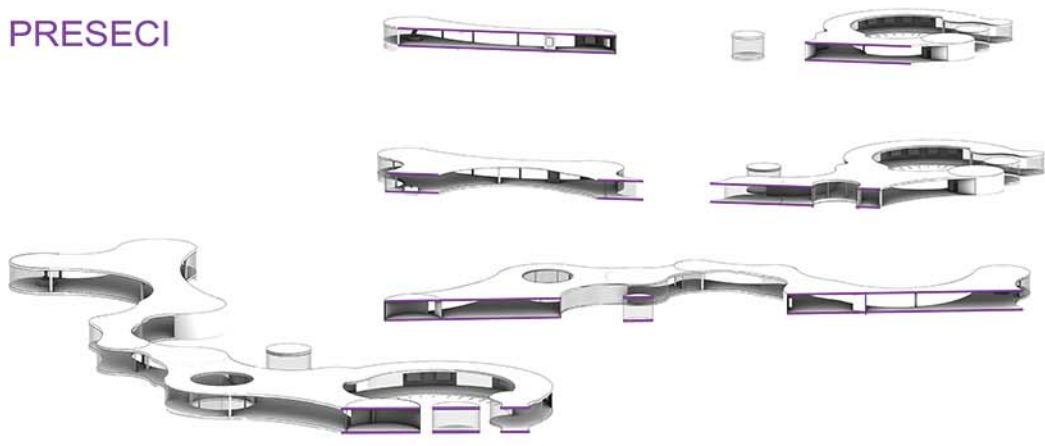

Универзитет у Београду
 Архитектонски факултет
 ПРостор и Облик
 школска година 2021/2022
 СТУДИЈСКА ЦЕЛИНА ПЛО



KLUB DOMA STUDENATA

Универзитет у Београду – Архитектонски факултет
 семестар школске 2021/22
 ПРва година OASA I LAGA
 Предмет: Простор и Облик
 Руководилац: проф. Иван Раšković
 Ментор: Божана Јерковић Бабовић
 Демонстратор: Нада Бранковић
 студент: Ива Јовановић 2021/11150

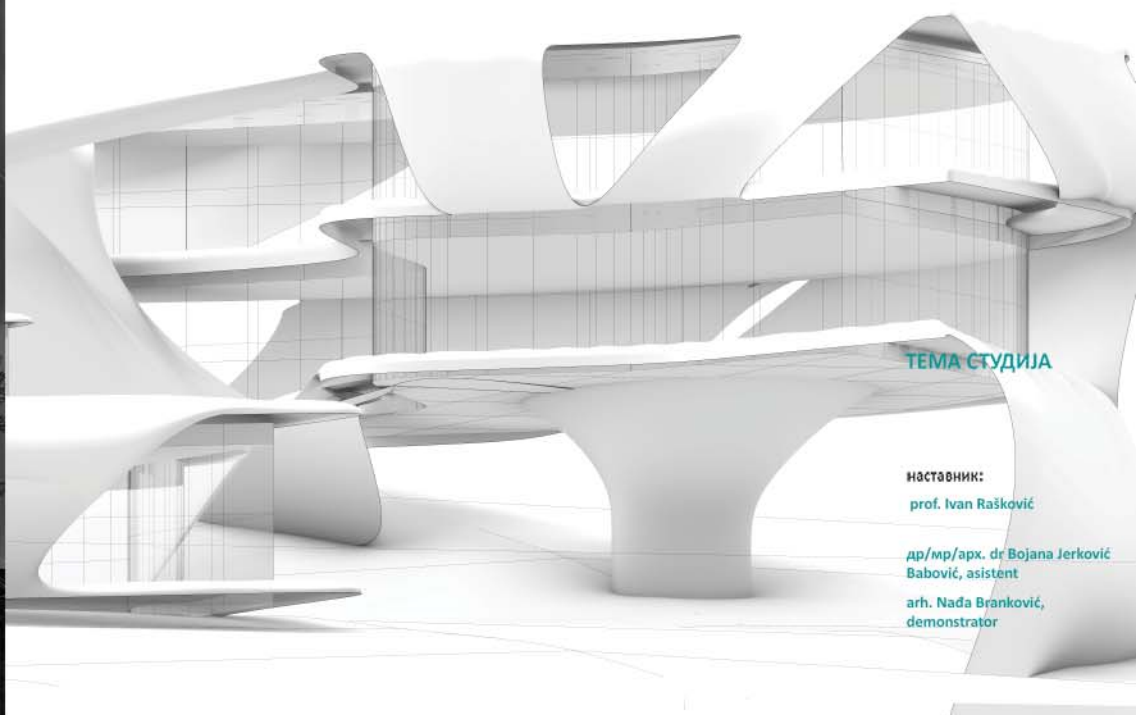

ТЕМА СТУДИЈА

НАСТАВНИК:
 prof. Ivan Rašković

др/мр/арх. др. Божана Јерковић Бабовић, асистент

арх. Нада Бранковић, демонстратор

ИВА ЈОВАНОВИЋ
 2021/11150

ПРОЈЕКАТ 000xx



Универзитет у Београду
Архитектонски факултет

ОСНОВНЕ АКАДЕМСКЕ СТУДИЈЕ
АРХИТЕКТУРА (ОАСА)

школска година 2021/2022
СТУДИЈСКА ЦЕЛИНА ПнО

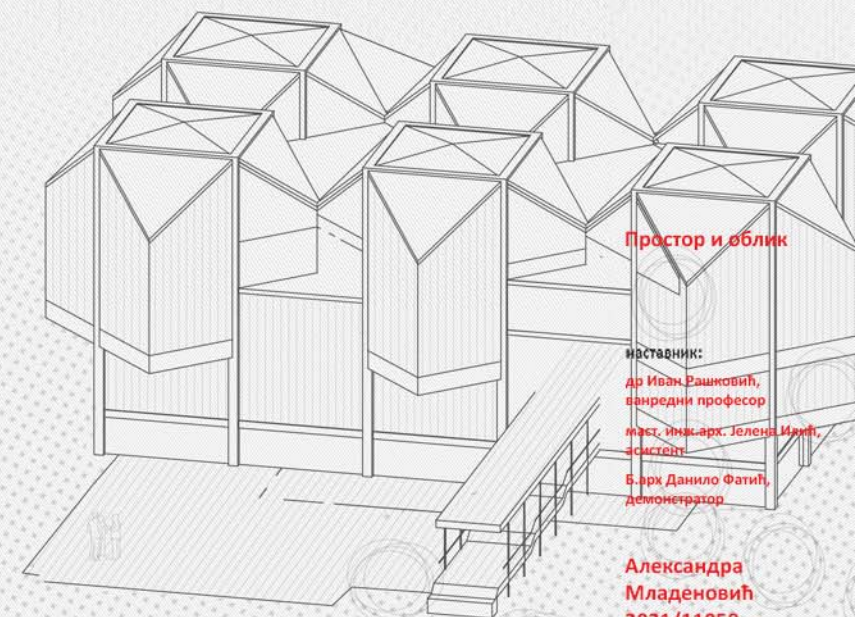
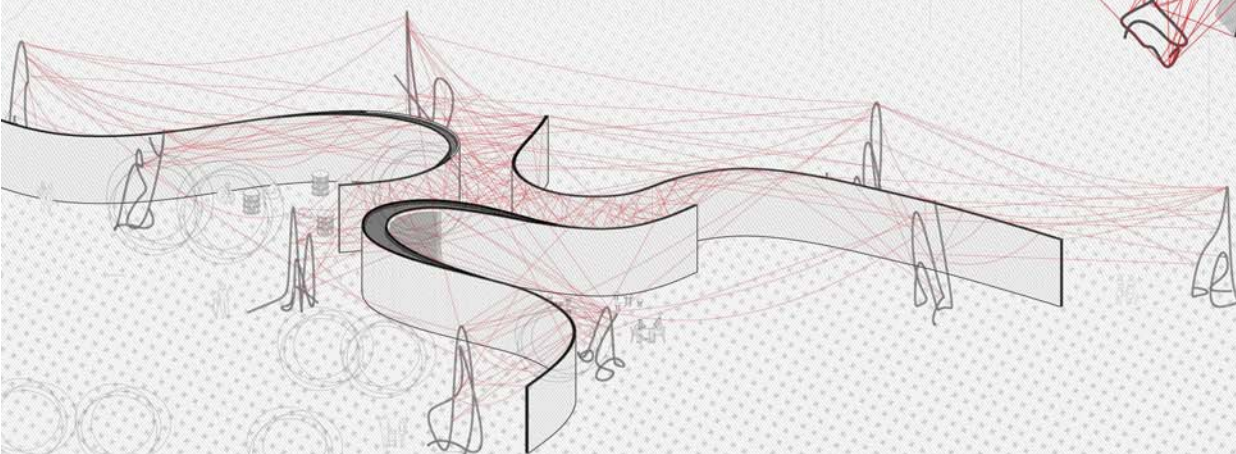
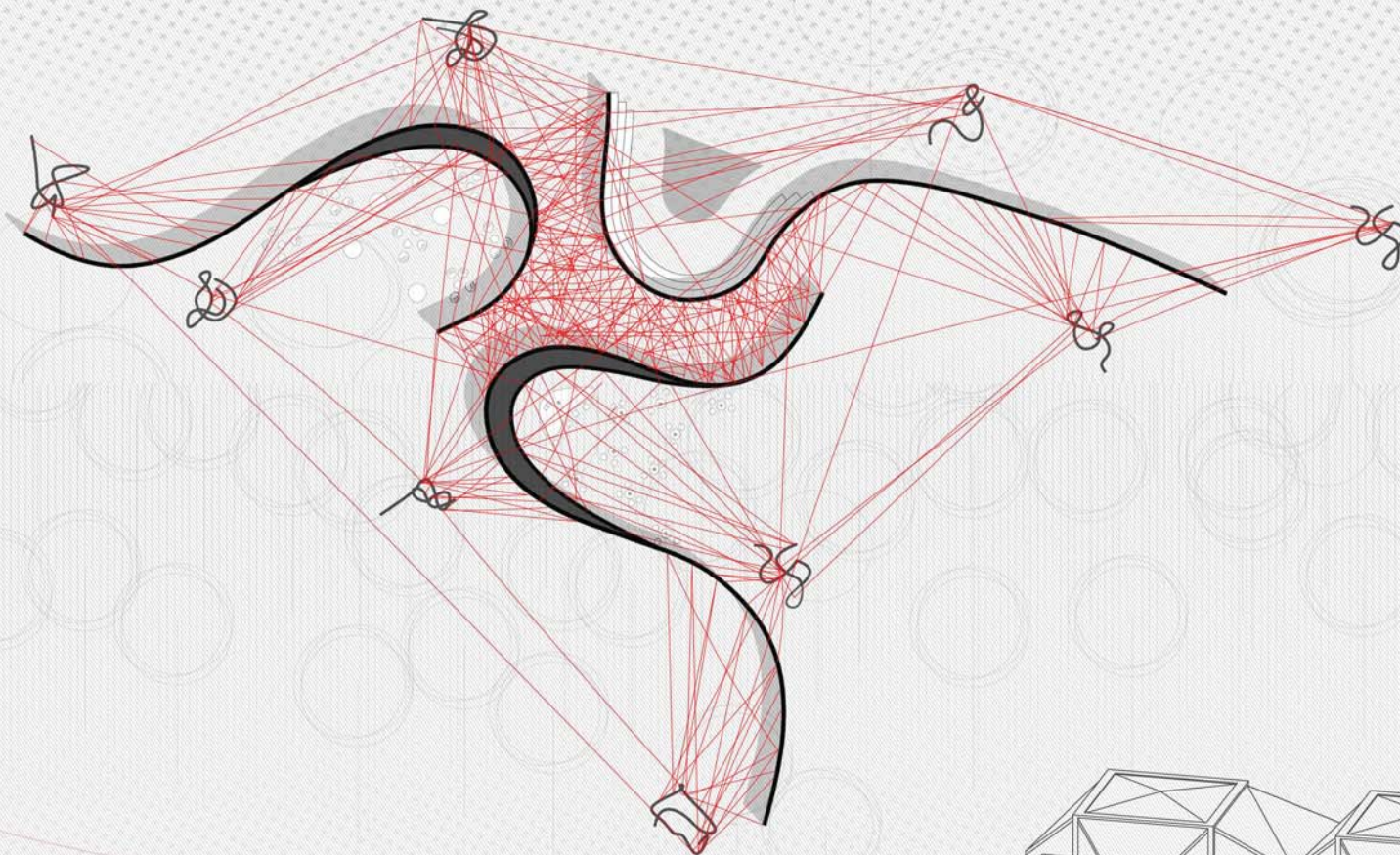

Простор и облик

ИЗСТАВНИК:

др Иван Рашковић,
ванредни професор

маст. инж. арх. Јелена Илић,
асистент

Б. арх Данило Фатић,
демонстратор

Александра
Младеновић
2021/11058

ПРОЈЕКАТ
Павиљон



Универзитет у Београду
Архитектонски факултет
ОСНОВНЕ АКАДЕМСКЕ СТУДИЈЕ
АРХИТЕКТУРА

школска година 2021/2022
СТУДИЈСКА ЦЕЛИНА ПиО

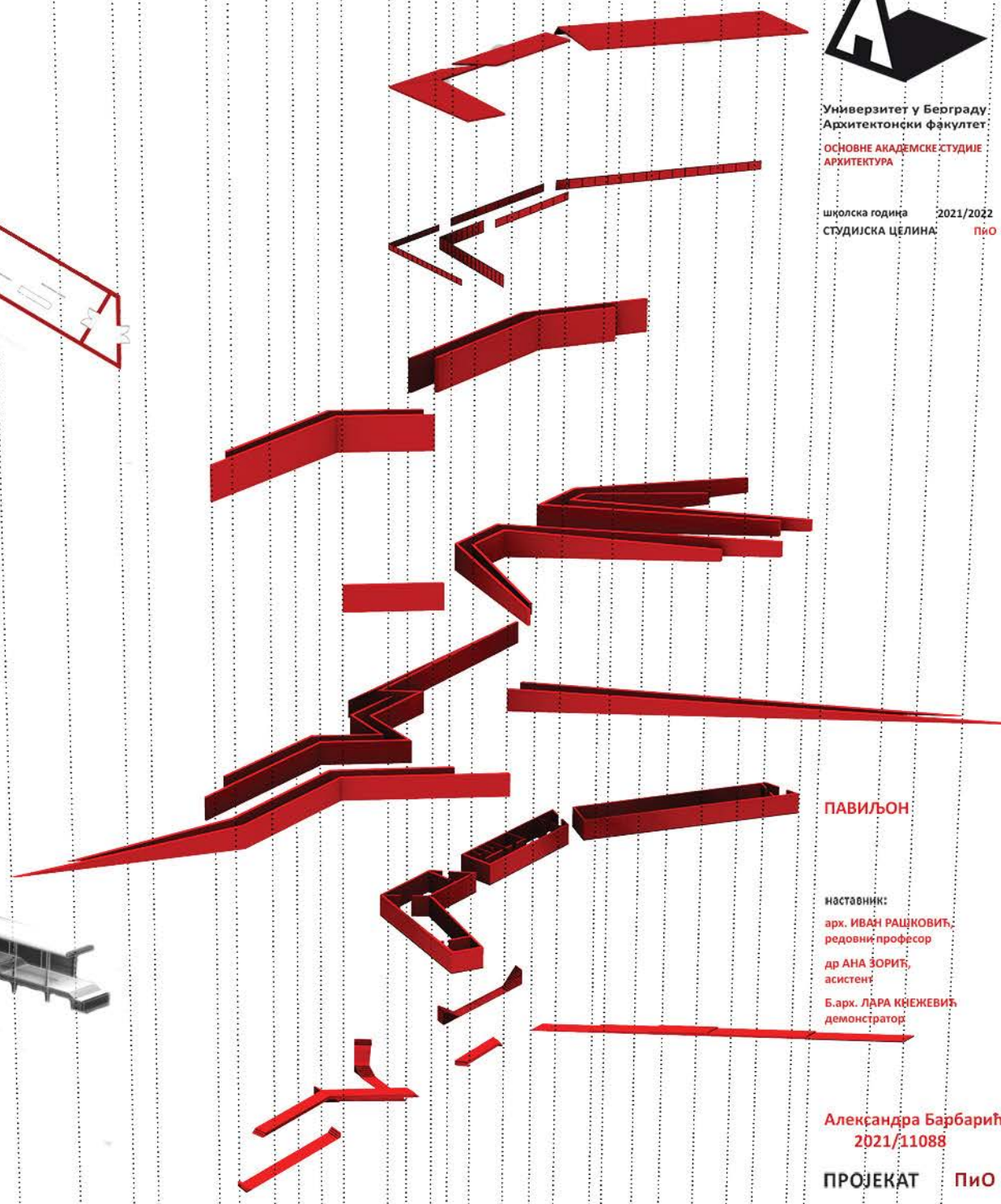

ПАВИЉОН

наставник:
арх. ИВАН РАЦКОВИЋ,
редовни професор
др АНА ЗОРИЋ,
асистент
Б. арх. ЛАРА КНЕЖЕВИЋ,
демонстратор

Александра Барбарић
2021/11088

ПРОЈЕКАТ ПиО



Универзитет у Београду
Архитектонски факултет

Основне академске студије
архитектуре (ОАСА)

школска година 2021/2022
СТУДИЈСКА ЦЕЛИНА П1О

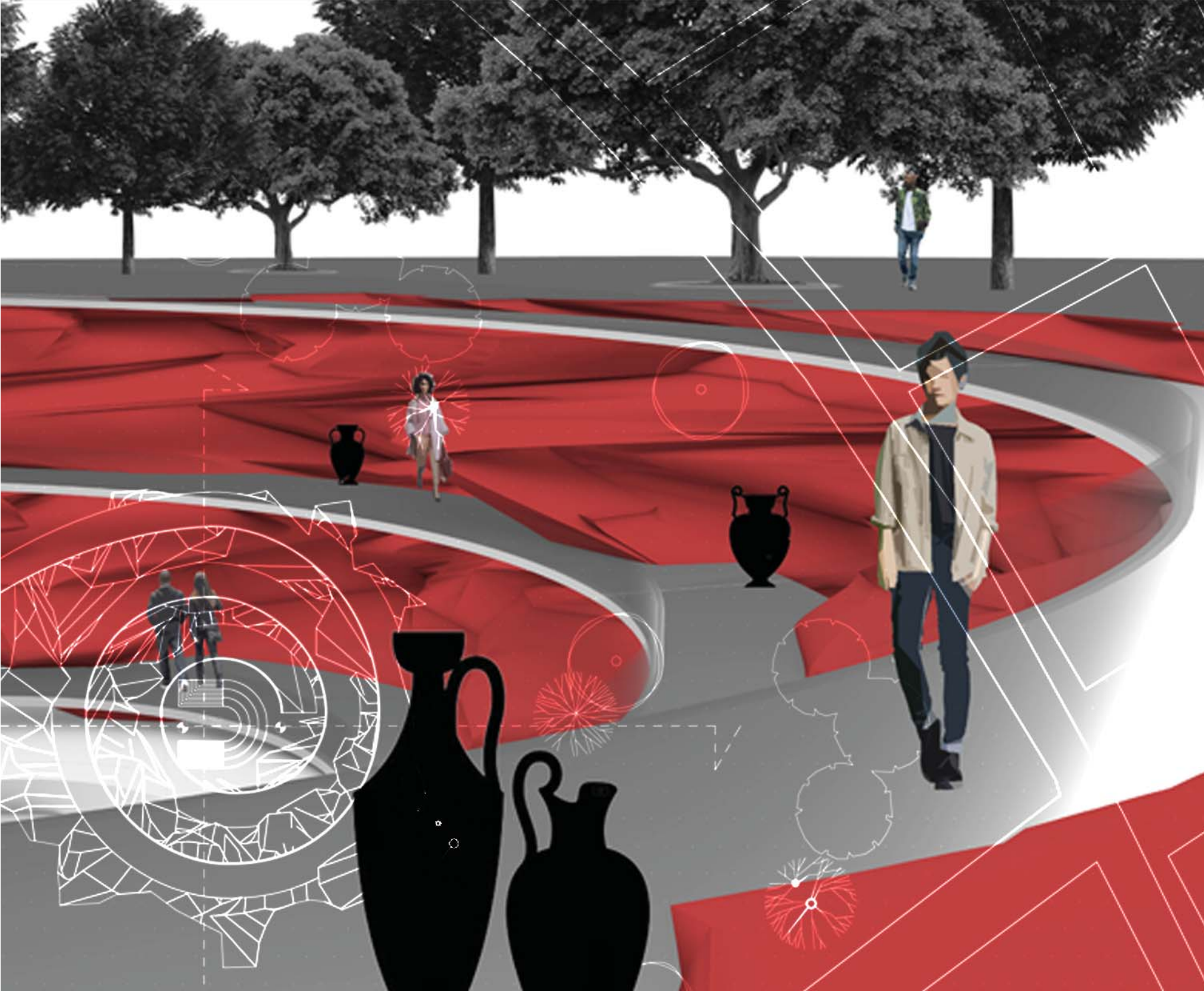

ПАВИЉОН МУЗЕЈА САВРЕМЕНЕ УМЕТНОСТИ

НАСТАВНИК:

др Иван Рашковић,
редовни професор
и арх. Јелена Илић,
асистент

Б.арх Данило Фатић,
демонстратор

Ива Јовановић
2021/1109

ПРОЈЕКАТ

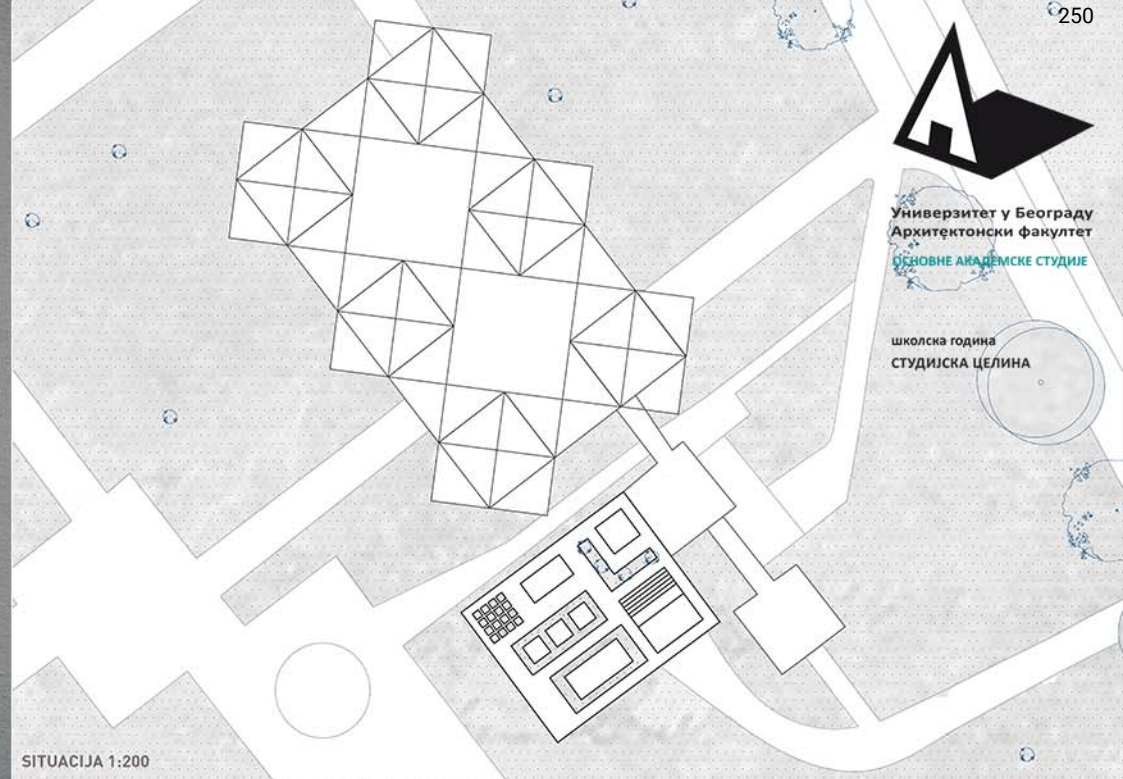
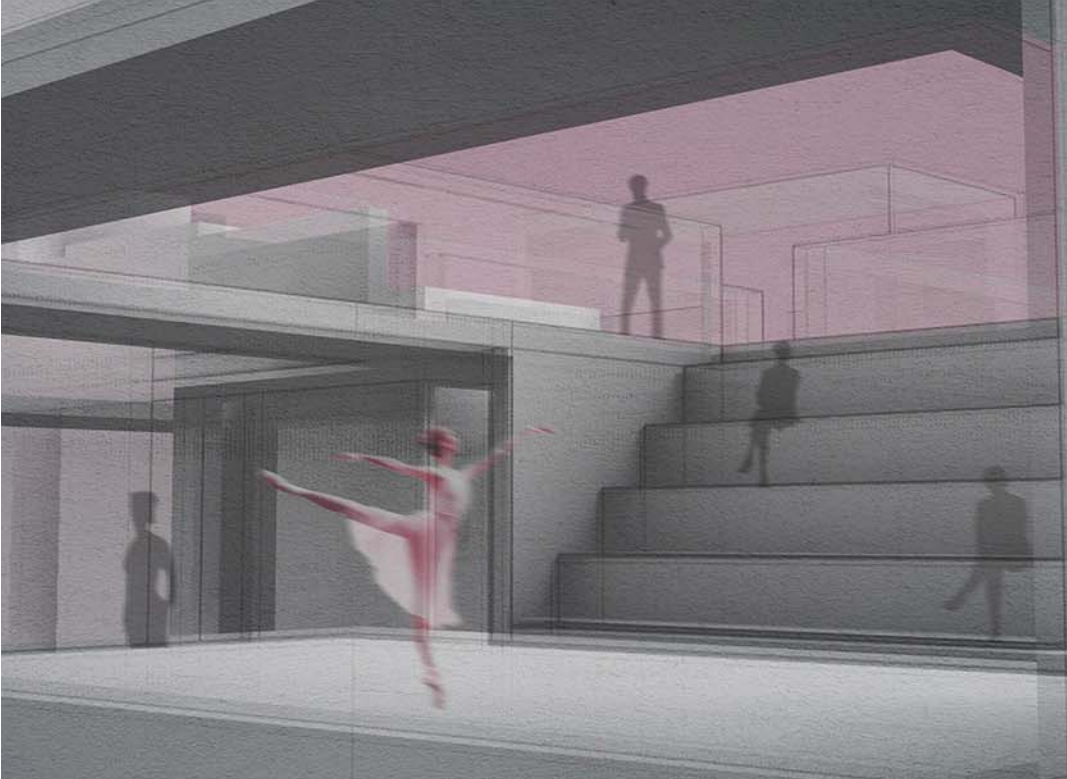

SITUACIJA 1:200

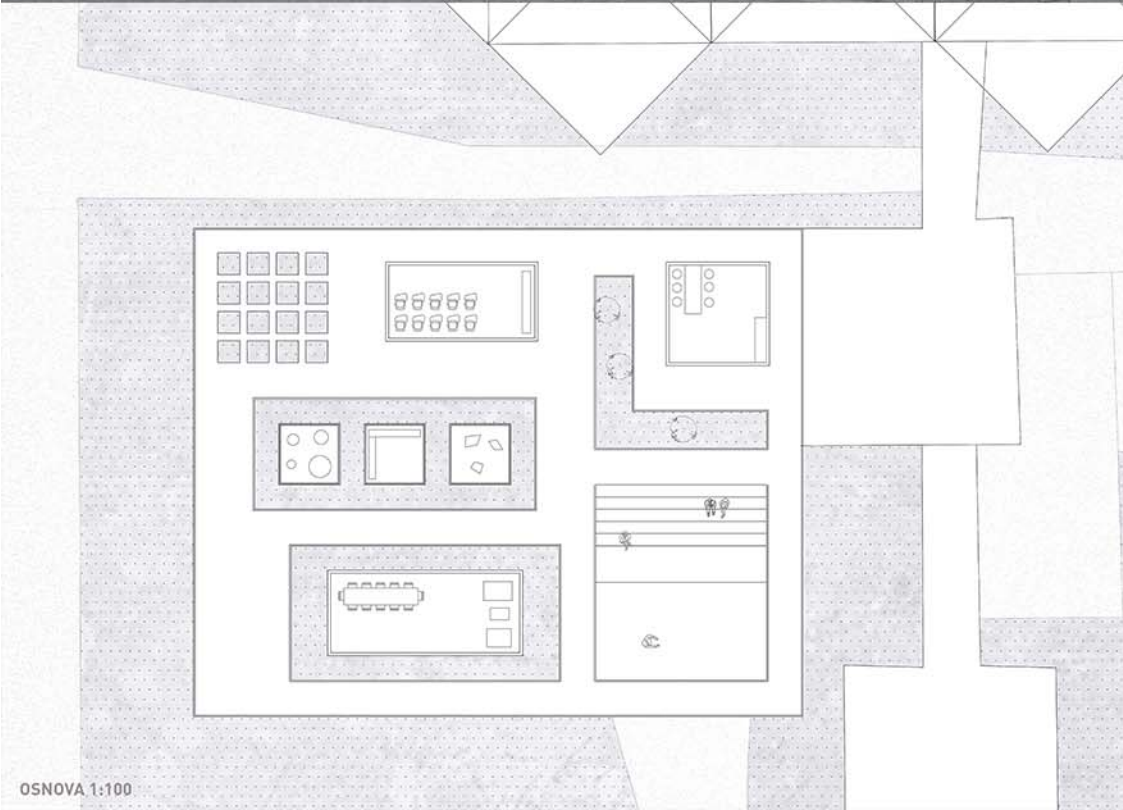

OSNOVA 1:100

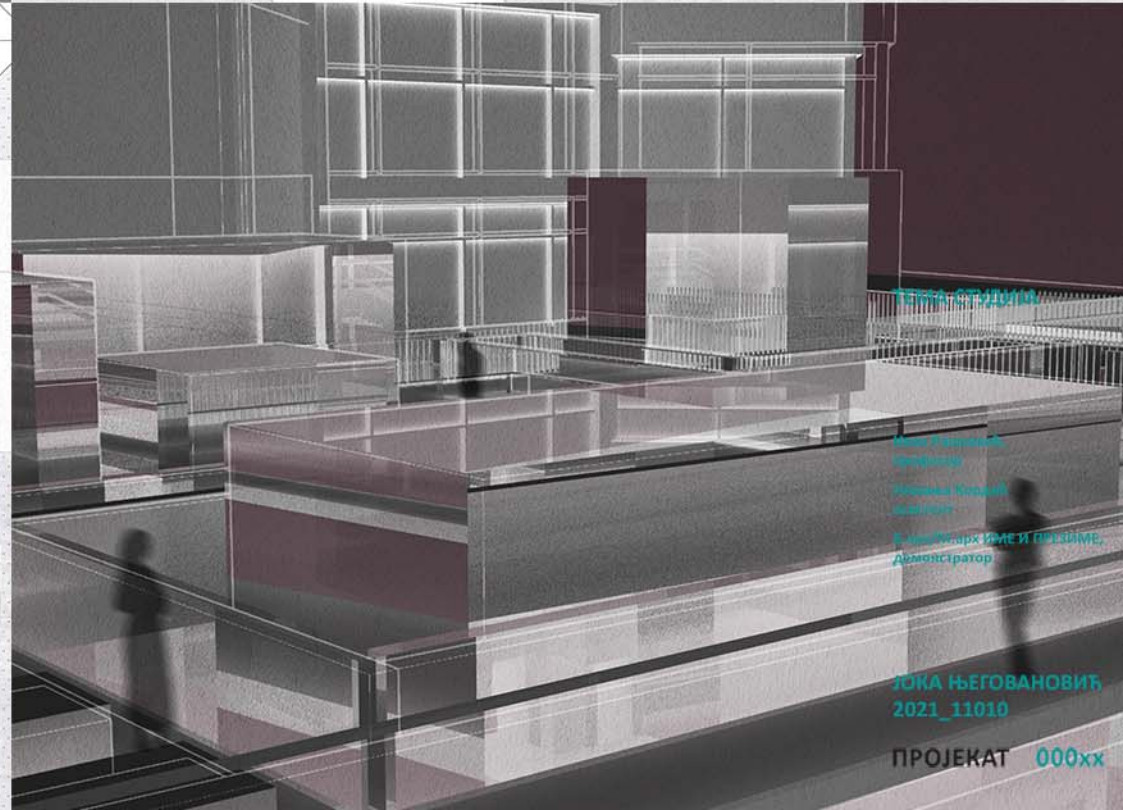



Универзитет у Београду
Архитектонски факултет

ОСНОВНЕ АКАДЕМСКЕ СТУДИЈЕ

школска година 2021/2022
СТУДИЈСКА ЦЕЛИНА 000

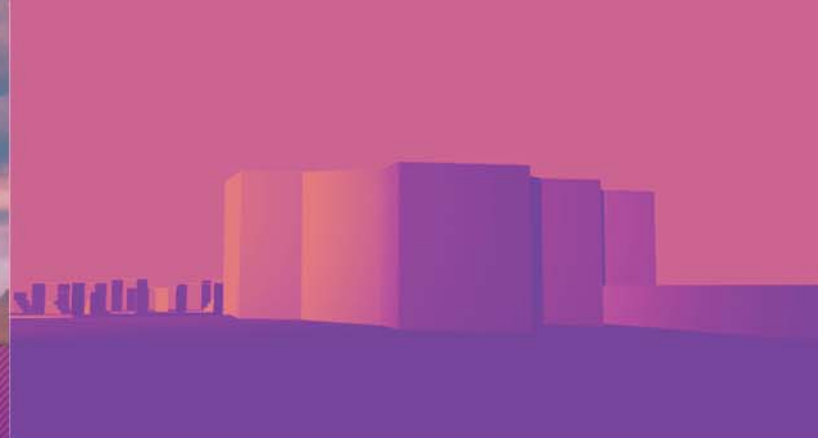

ПАВИЉОН

НАСТАВНИК:

др/мр/арх. ИМЕ И ПРЕЗИМЕ,
наставничко звање

др/мр/арх. ИМЕ И ПРЕЗИМЕ,
асистент

Б.арх/М.арх ИМЕ И ПРЕЗИМЕ,
демонстратор

ЈОВАНА САВИЋ
2021/11191

ПРОЈЕКАТ 000xx



Универзитет у Београду
Архитектонски факултет

ОСНОВНЕ АКАДЕМСКЕ СТУДИЈЕ
АРХИТЕКТУРА
ИНТЕГРИСАНЕ АКАДЕМСКЕ СТУДИЈЕ
АРХИТЕКТУРА

школска година 2021/2022
СТУДИЈСКА ЦЕЛИНА ПиО

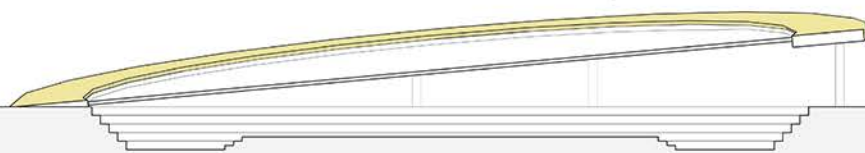
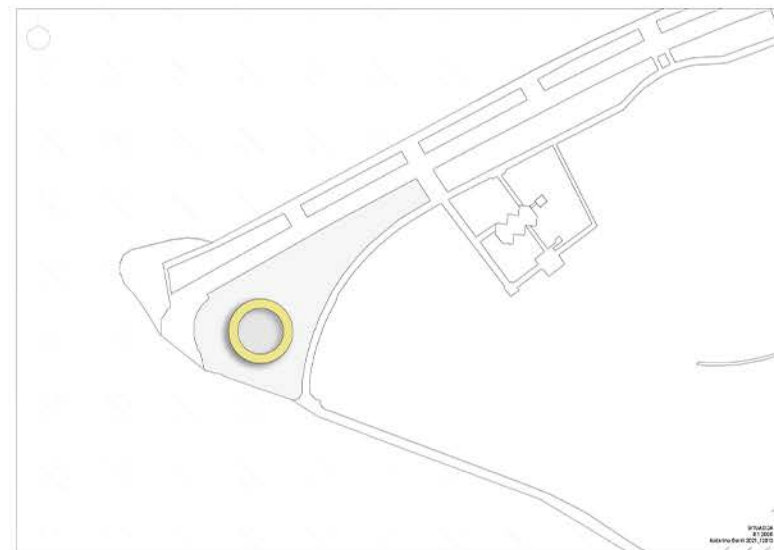

VERTIKALNI PRESEK
R 1:300
Katarina Duric 2021_2013

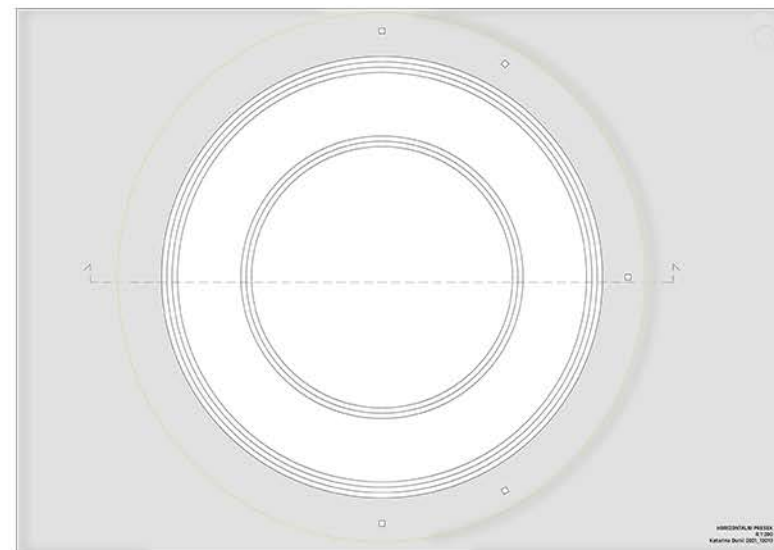

ПАВИЉОН

НАСТАВНИК:

арх. ЗОРАН АБАДИЋ,
ванредни професор
др ЈЕЛЕНА БОГОСАВЉЕВИЋ,
асистент

КАТАРИНА ЂУРИЋ
2021_2013

ПРОЈЕКАТ ПиО



Универзитет у Београду
Архитектонски факултет

школска година
СТУДИЈСКА ЦЕЛИНА

ПАВИЉОН МСУБ

арх. Вања Спасеновић, асистент

Анастасја Спаљевић,
демонстратор

Тијана Петковић, демонстратор

КАТАРИНА
ГАВРИЛОВИЋ
2021_12005

ПРОЈЕКАТ С016



Универзитет у Београду
Архитектонски факултет

ОАСА - Основне академске студије

школска година 2021/2022
СТУДИЈСКА ЦЕЛИНА ПЛО

ТЕМА СТУДИЈА
Простор и облик

наставник:
арх. Иван Рашковић, редовни професор
др Мила Мојсиловић, асистент са докторатом

Катарина Матић
2021/11132

ПРОЈЕКАТ ПЛО

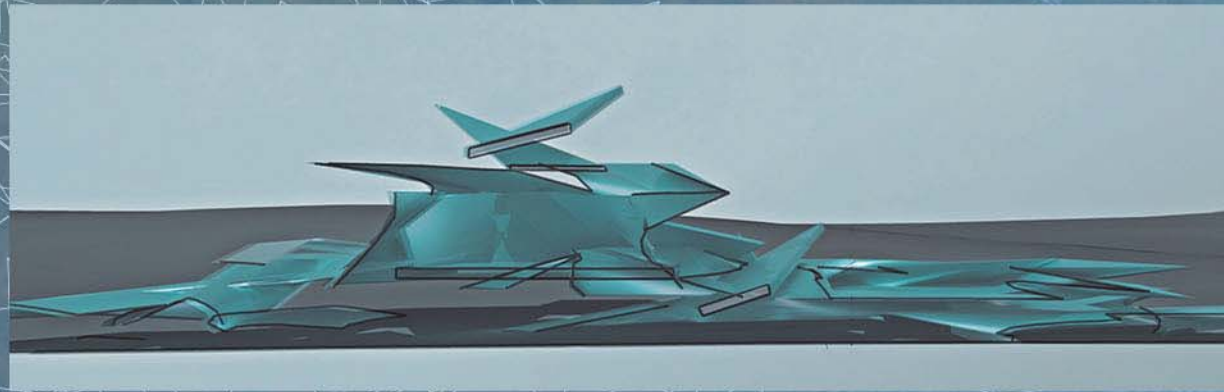

Катарина Матић 2021/11132

Muzej Savremene
Umjetnosti

Sljask Museum for
modern art & sculpture

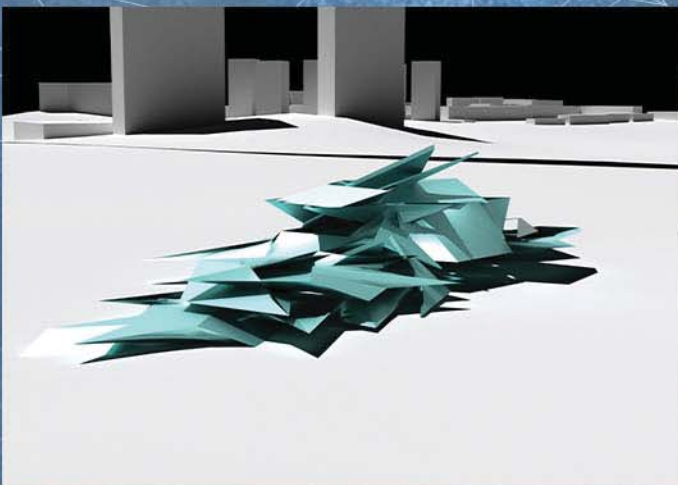
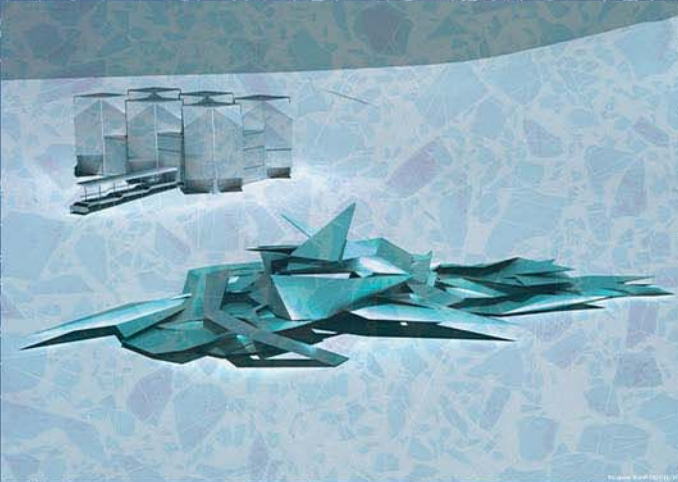

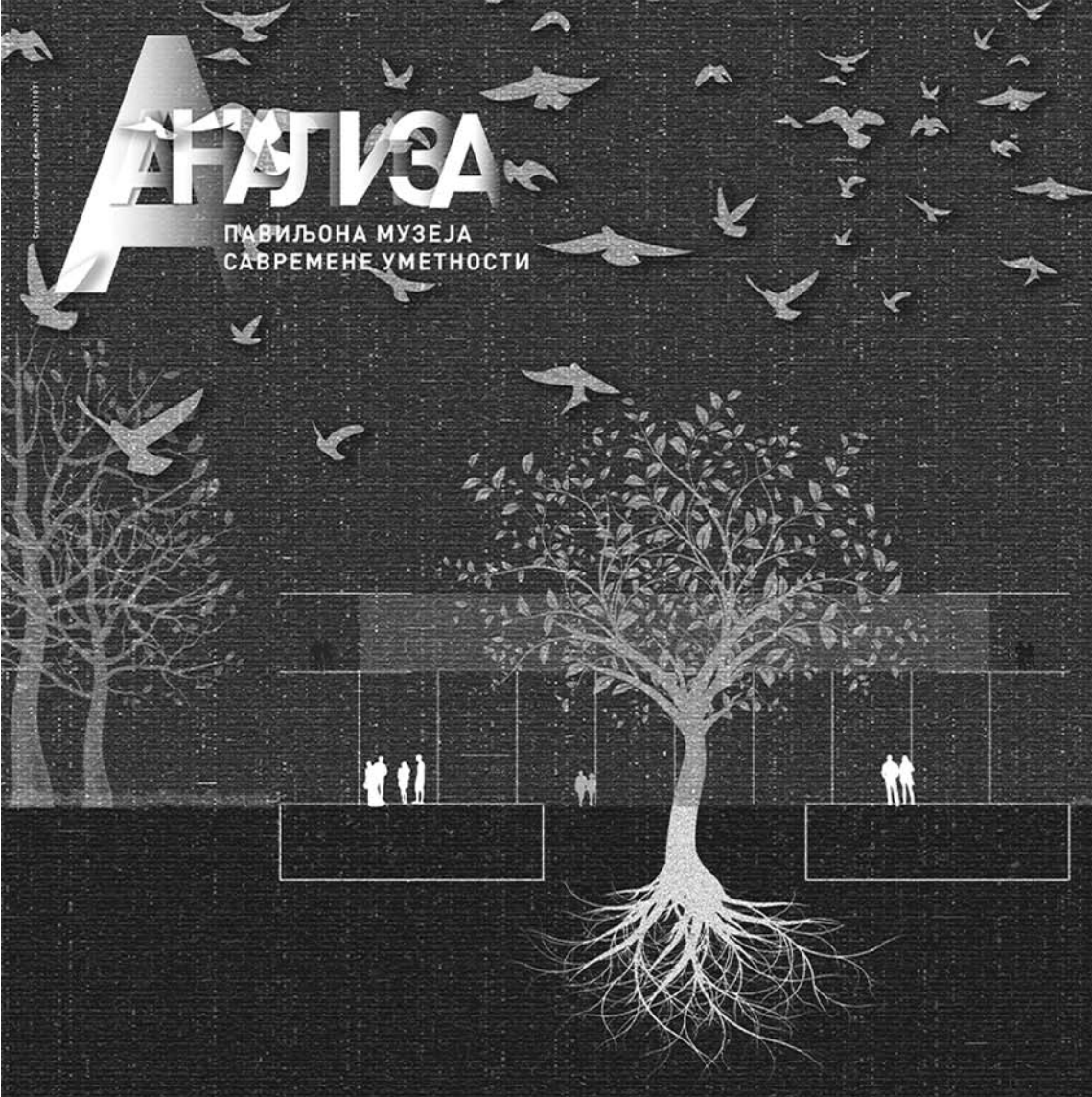

Ситуација
Студент: Кристина Димић, 2021/11071
Асистент: Јелена Богосављевић, сала 301



Универзитет у Београду
Архитектонски факултет
ОСНОВНЕ АКАДЕМСКЕ СТУДИЈЕ
АРХИТЕКТУРА

школска година 2021/2022
СТУДИЈСКА ЦЕЛИНА OA121_1

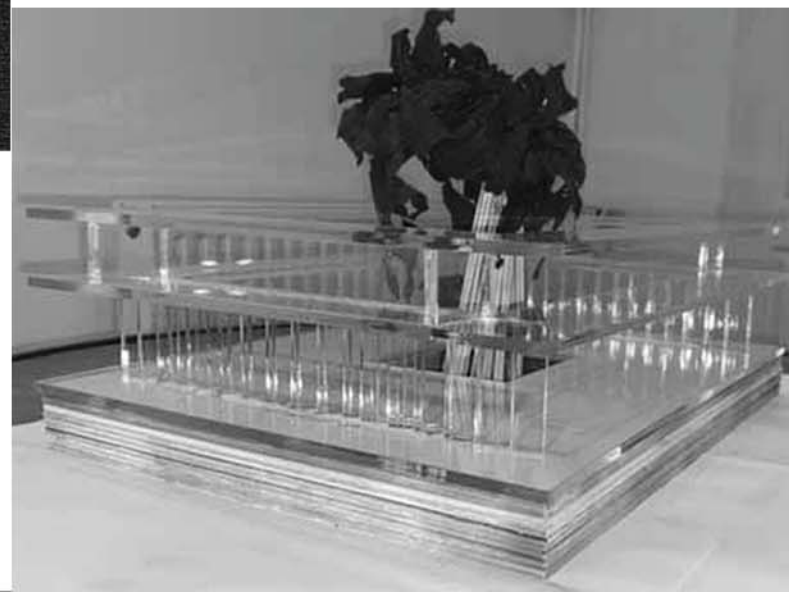
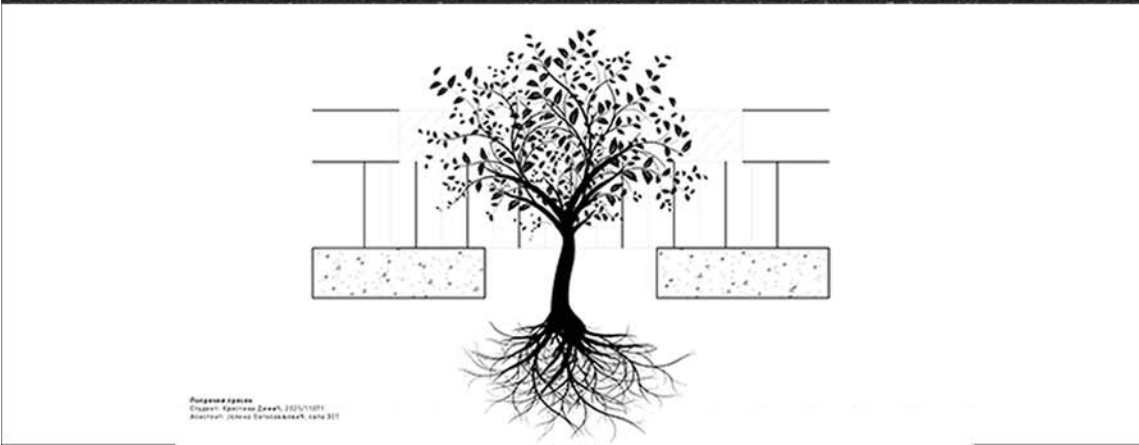

ИЗЛОЖБЕНИ
ПАВИЉОН

наставник:
др ИВАН РАШКОВИЋ

арх. ЈЕЛЕНА БОГОСАВЉЕВИЋ,
асистент

КРИСТИНА ДИМИЋ
2021/11071



Универзитет у Београду
Архитектонски факултет

ОСНОВНЕ АКАДЕМСКЕ СТУДИЈЕ
АРХИТЕКТУРЕ (ОАСА)

школска година 2021/2022
СТУДИЈСКА ЦЕЛИНА 000

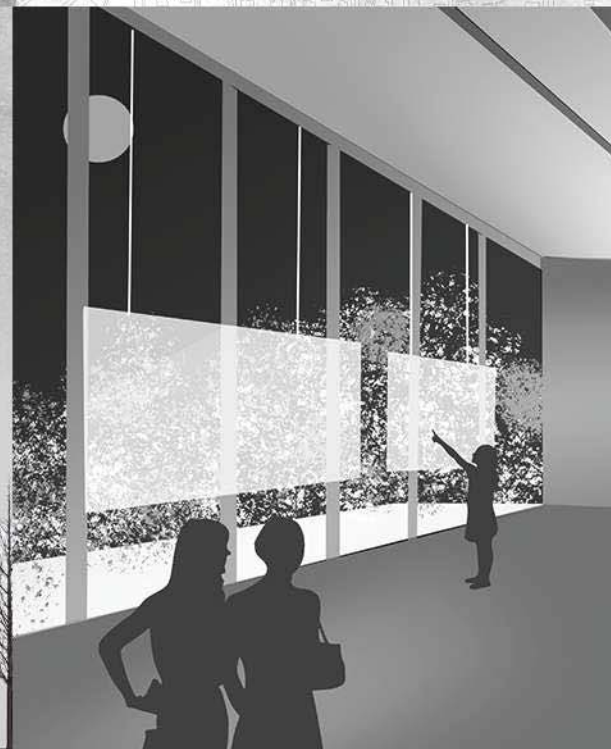
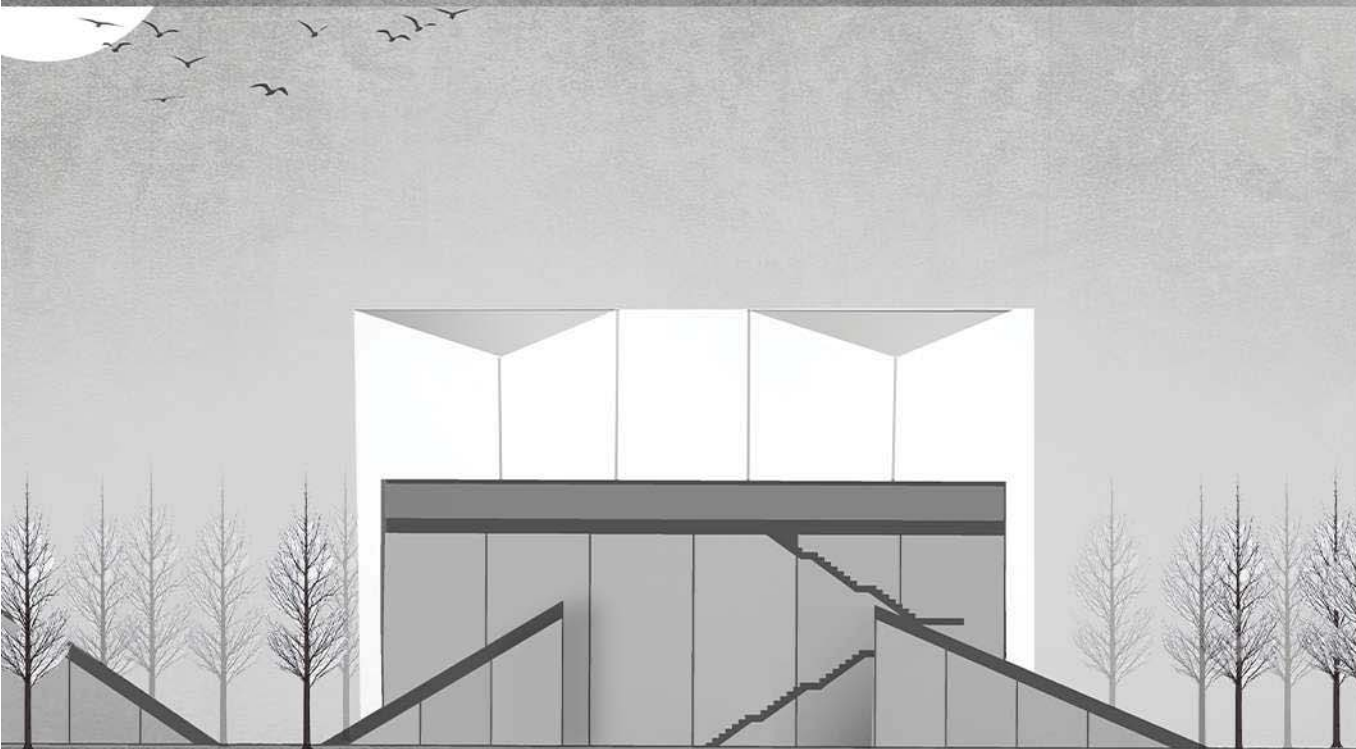
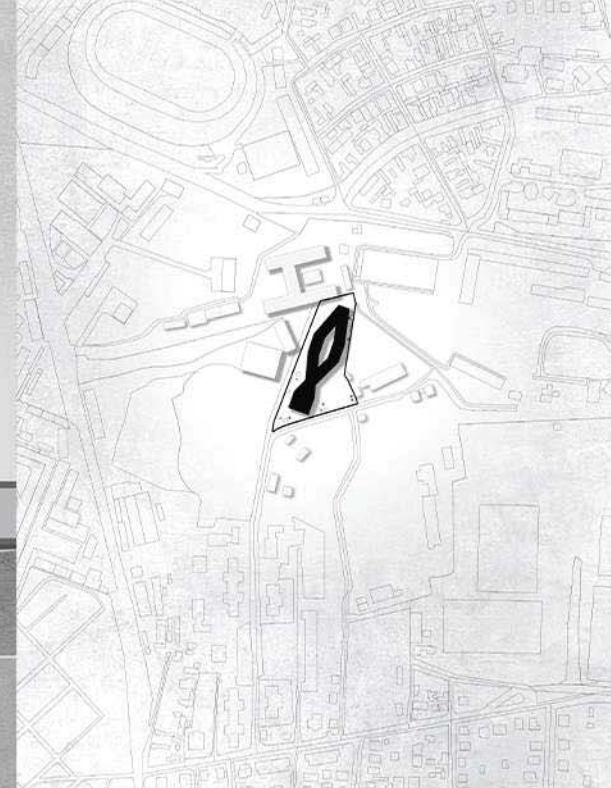
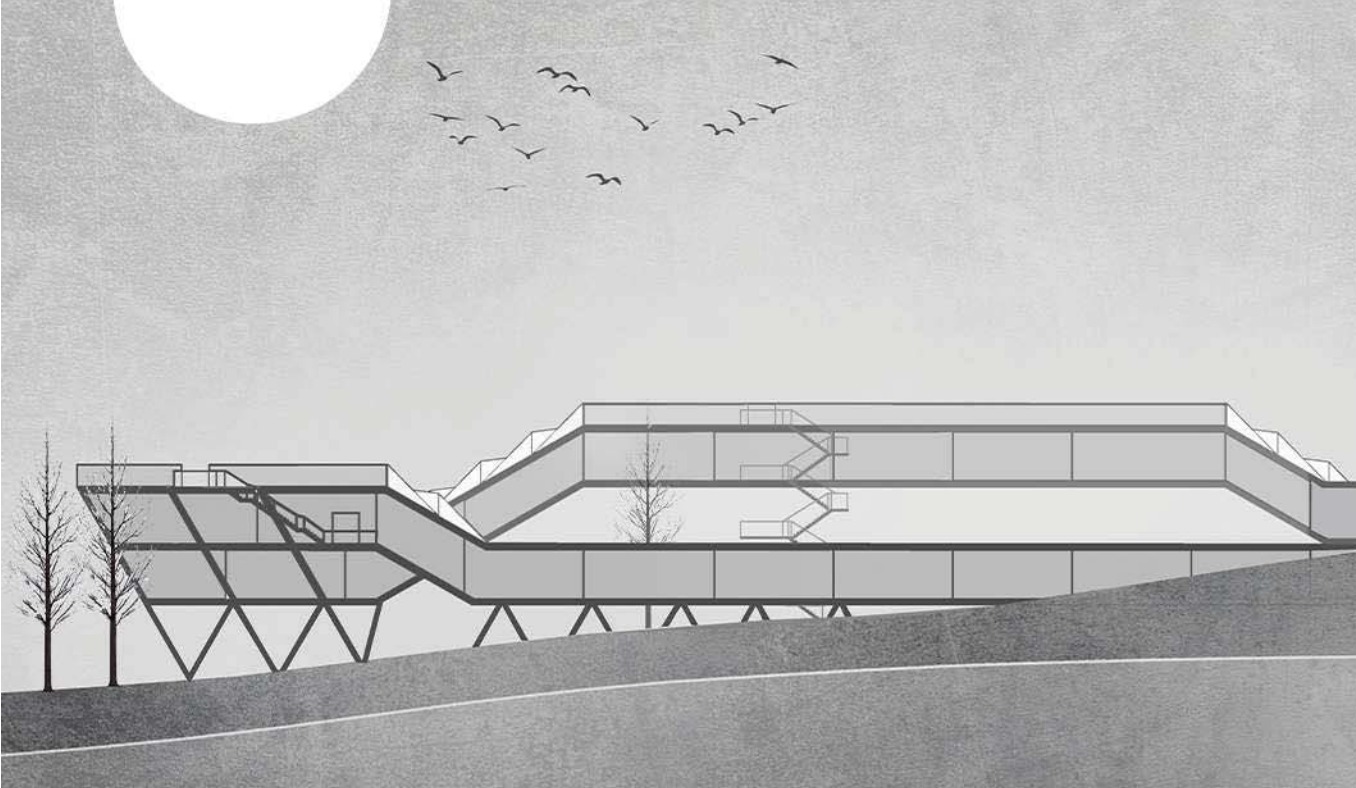

Клуб студената
Изложбени павиљон

НАСТАВНИК:

др ИВАН РАШКОВИЋ,
професор

др ИВАН ФИЛИПОВИЋ,
асистент

МАРИЈА МАРИЧИЋ
2021/11072

ПРОЈЕКАТ 000xx

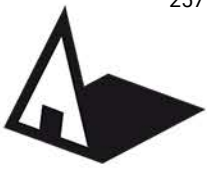

Универзитет у Београду
Архитектонски факултет
ОСНОВНЕ АКАДЕМСКЕ СТУДИЈЕ
-АРХИТЕКТУРА

школска година 2021/2022
СТУДИЈСКА ЦЕЛИНА ОА121-1

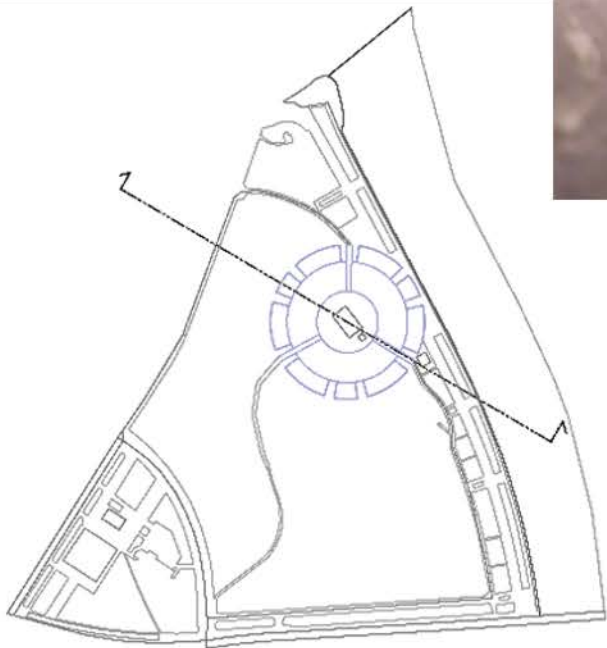
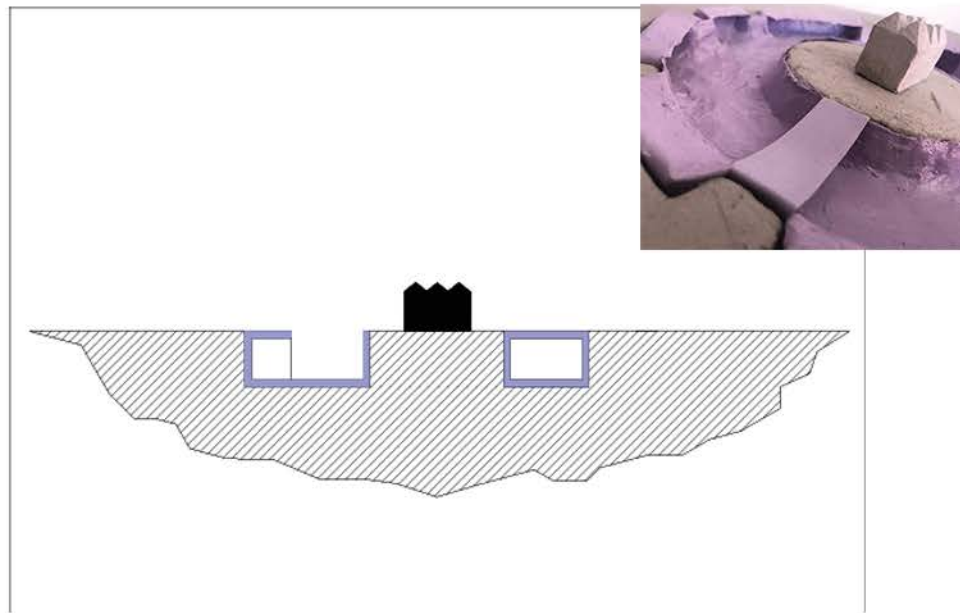

ИЗЛОЖБЕНИ ПАВИЉОН

наставник:
др Иван Рашковић

арх. ЈЕЛЕНА БОГОСАВЉЕВИЋ,
асистент

студент:
МАРТА ШЋЕПАНОВИЋ
2021_11161

ИМЕ И ПРЕЗИМЕ
број индекса



Универзитет у Београду
Архитектонски факултет
НАВЕСТИ СТУДИЈСКИ ПРОГРАМ
(пун назив)

школска година 2021/2022
СТУДИЈСКА ЦЕЛИНА 000

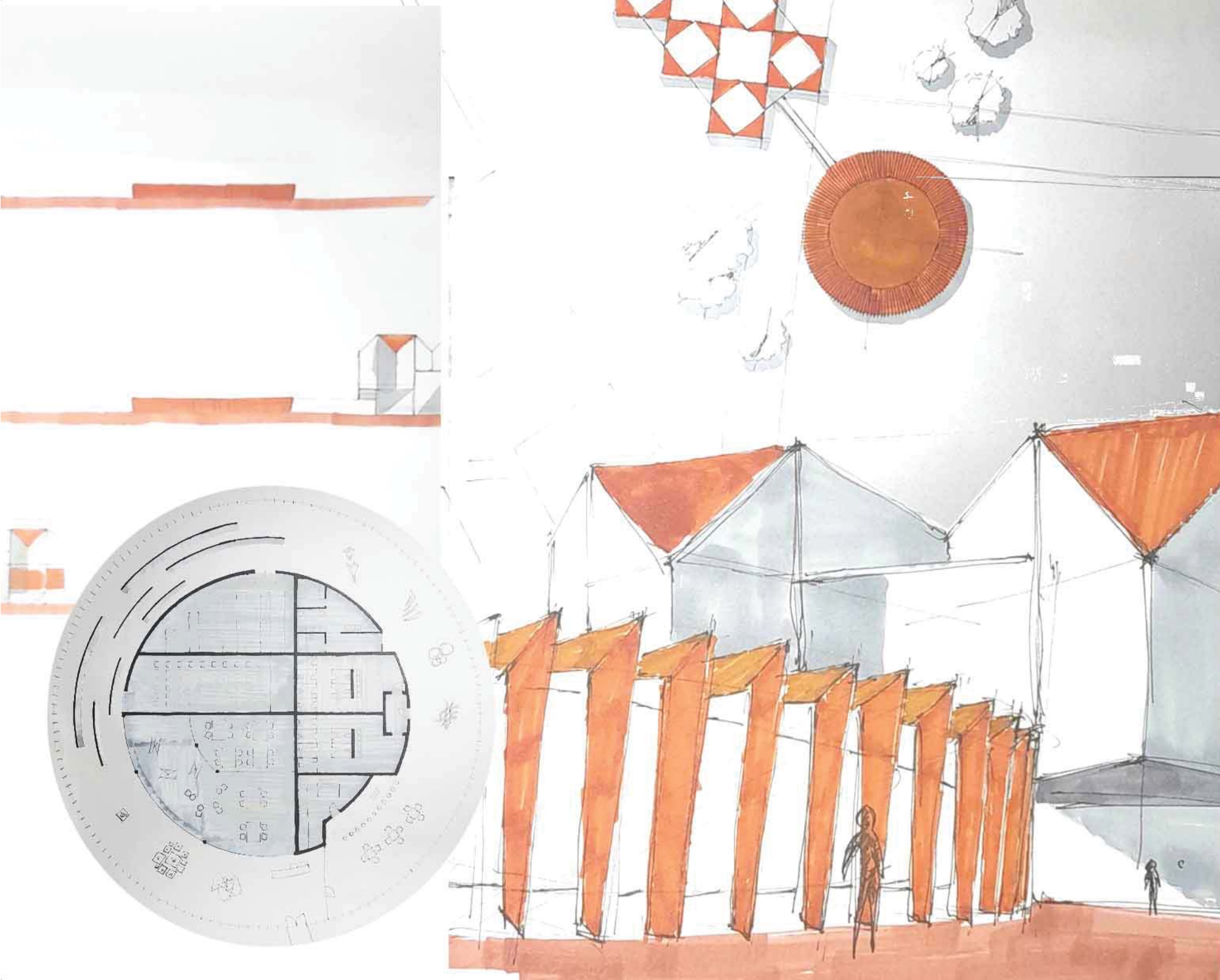

ПАВИЉОН МСУ

НАСТАВНИК:

арх. ИВАН РАШКОВИЋ,
професор

М. арх. ЈЕЛЕНА ИЛИЋ,
асистент

Б. арх. ДАНИЛО ФАТИЋ,
демонстратор

МИХАЈЛО ПЕТРОВИЋ
2021/12022

ПРОЈЕКАТ 01а



Универзитет у Београду
Архитектонски Факултет

ИВЕСТИ СТУДИЈСКИ ПРОГРАМ
(пуна назив)

школска година: 2021/2022
СТУДИЈСКА ЦЕЛОВНА: ПИО

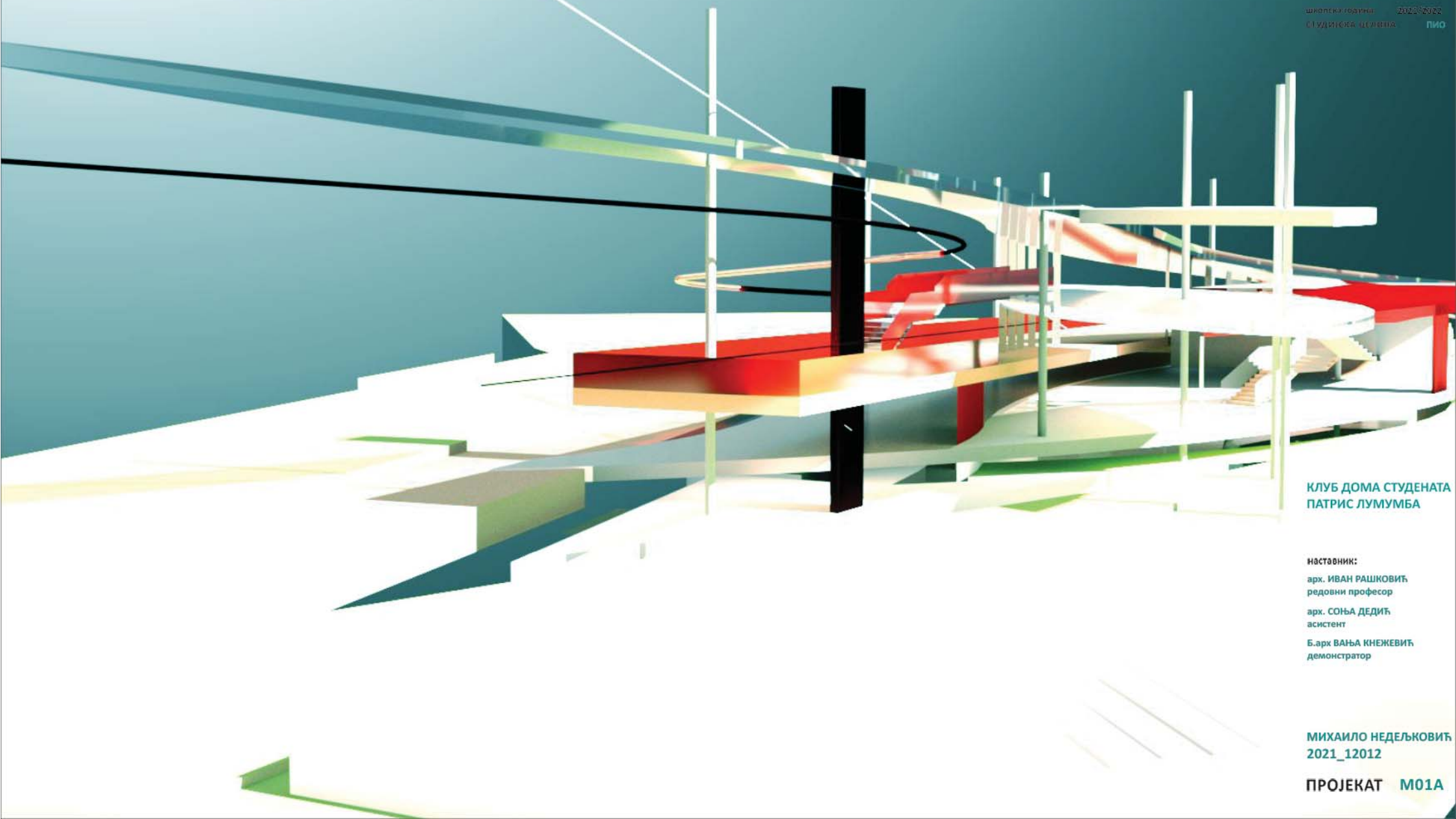

КЛУБ ДОМА СТУДЕНАТА
ПАТРИС ЛУМУМБА

НАСТАВНИК:

арх. ИВАН РАШКОВИЋ
редовни професор

арх. СОЊА ДЕДИЋ
асистент

Б.арх ВАЊА КНЕЖЕВИЋ
демонстратор

МИХАИЛО НЕДЕЉКОВИЋ
2021_12012

ПРОЈЕКАТ M01A

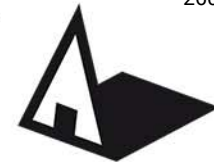

Универзитет у Београду
Архитектонски факултет

ОСНОВНЕ АКАДЕМСКЕ СТУДИЈЕ
АРХИТЕКТУРА (ОАСА)

школска година 2021/2022
СТУДИЈСКА ЦЕЛИНА ПИО

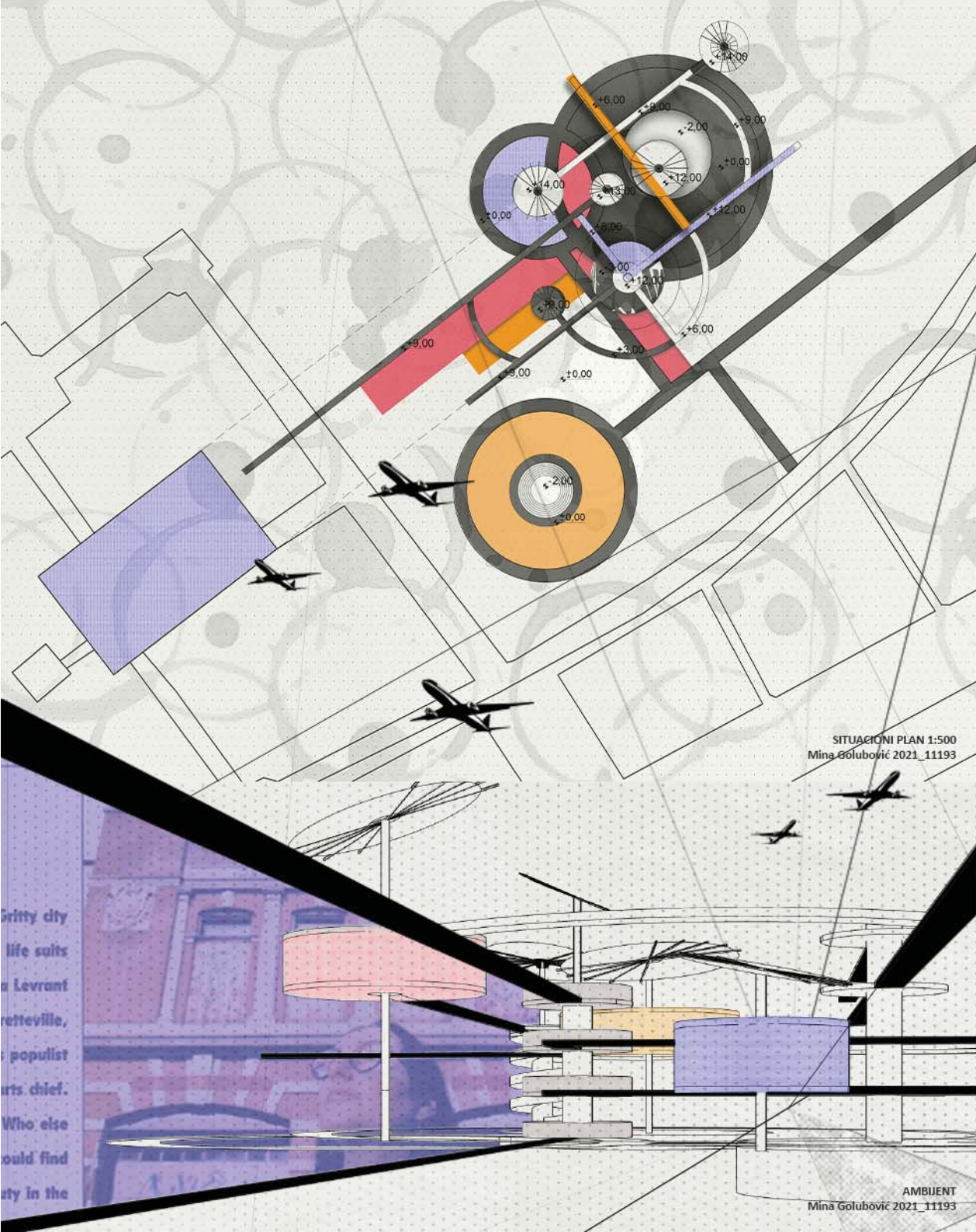

SITUACIONI PLAN 1:500
Mina Golubović 2021_11193

AMBUENT
Mina Golubović 2021_11193

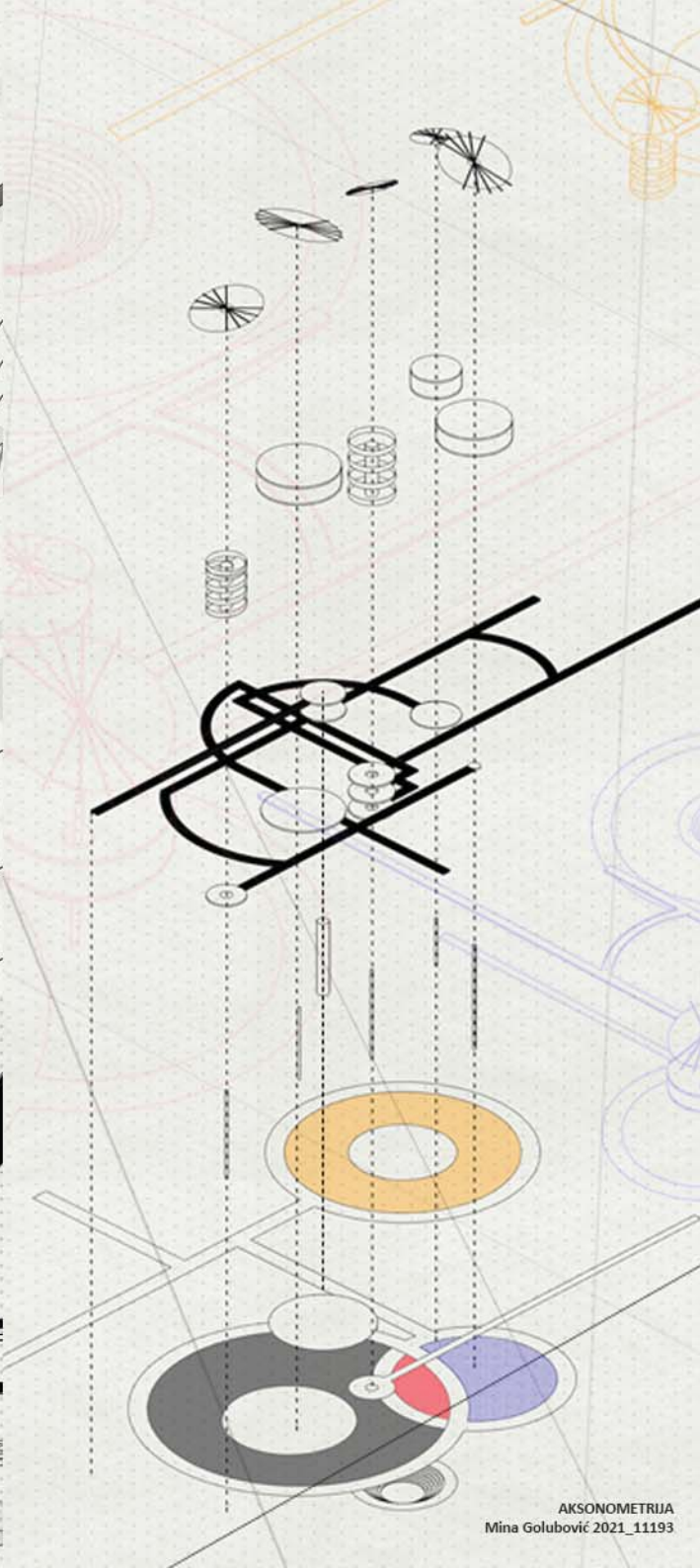

AKSONOMETRIJA
Mina Golubović 2021_11193

ПАВИЉОН

НАСТАВНИК:
арх. ИВАН РАШКОВИЋ,
редовни професор
др АНА ЗОРИЋ,
асистент
Б.арх. ЛАРА КНЕЖЕВИЋ
демонстратор

Mina Golubović
2021/11193

ПРОЈЕКАТ ПИО

gritty city
life suits
Levrant
etteville,
populist
arts chief.
Who else
ould find
ty in the



Универзитет у Београду
Архитектонски факултет

Интегрисане академске студије
архитектура

школска година 2021/2022

СТУДИЈСКА ЦЕЛИНА
Простор и облик

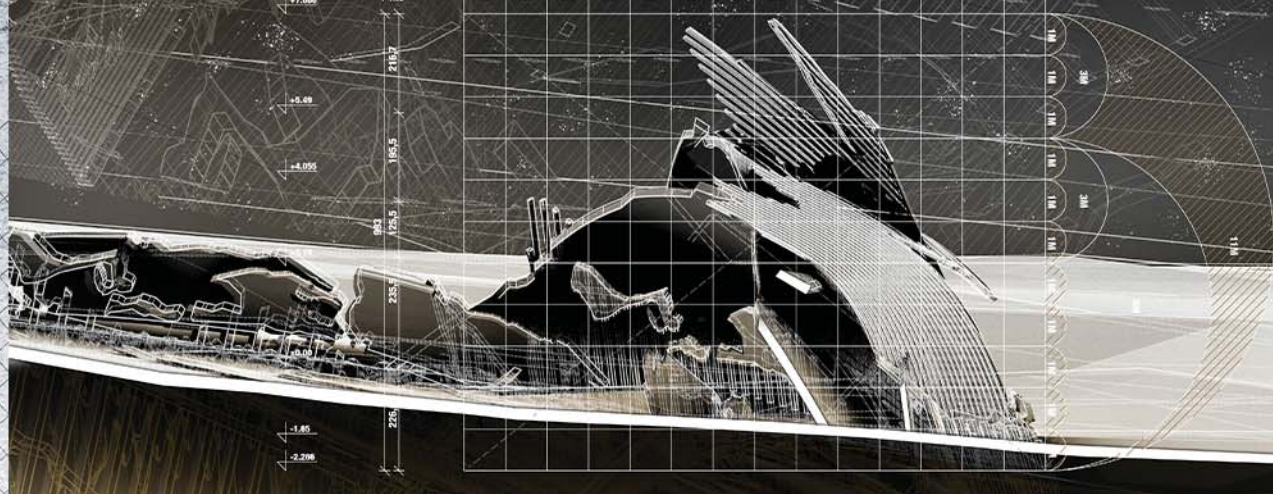

Павиљон музеја
савремене уметности

наставник:

арх. Иван Рашковић,
редовни професор
др Мила Мојсиловић
асистент

Ирена Бериша,
Марко Чедановић
демонстратори

Николина Божичевић
12004/2021

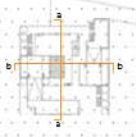

Универзитет у Београду
Архитектонски факултет
ПРОСТОР И ОБЛИК

школска година 2021/2022
СТУДИЈСКА ЦЕЛИНА 000

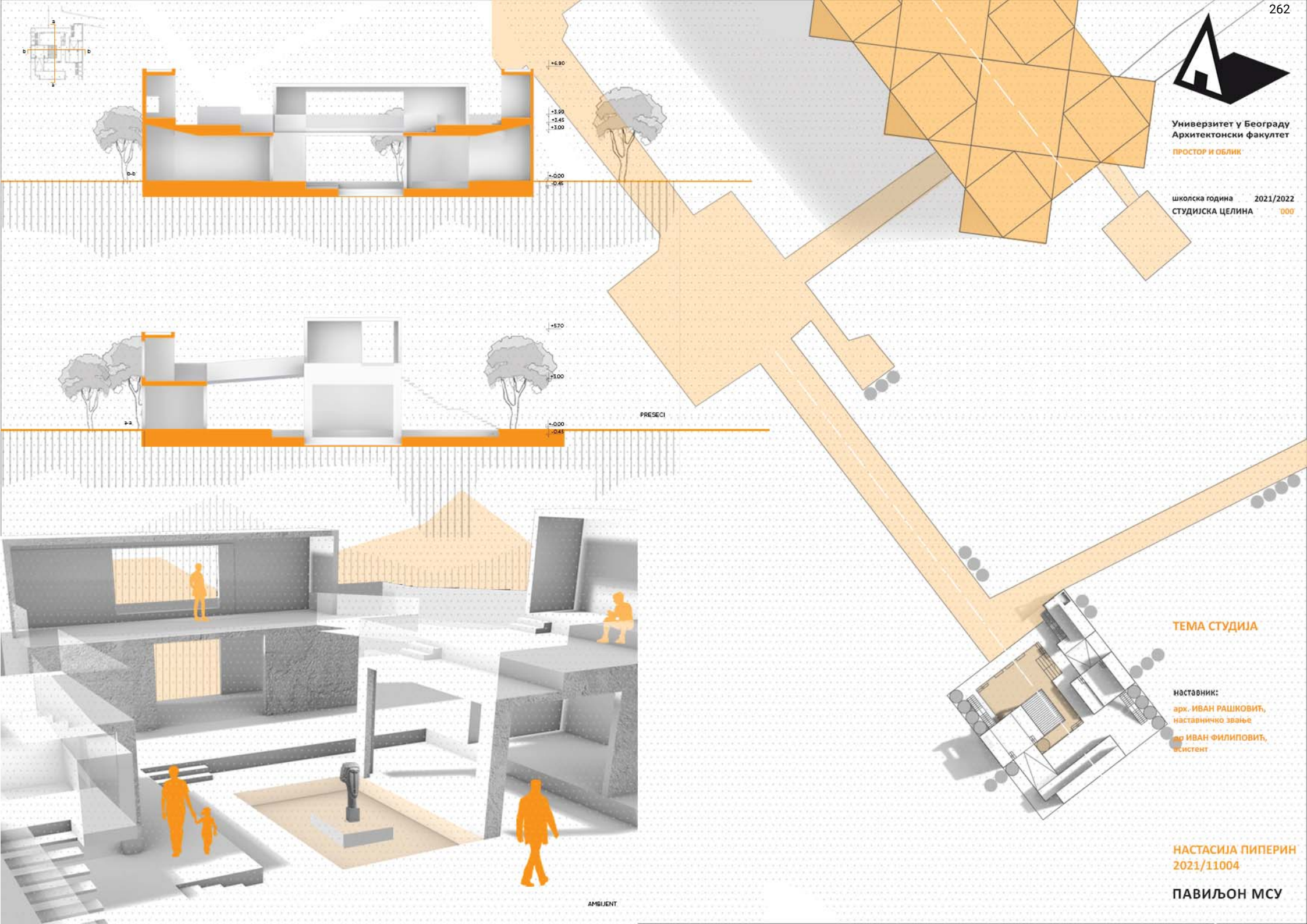

+6.90
+3.90
+2.45
+3.00
-0.00
-0.45

+5.70
+3.00
-0.00
-0.45

PRESECI

AMBIENT

ТЕМА СТУДИЈА

НАСТАВНИК:
арх. ИВАН РАШКОВИЋ,
наставничко звање
др ИВАН ФИЛИПОВИЋ,
асистент

НАСТАСИЈА ПИПЕРИН
2021/11004

ПАВИЉОН МСУ



Универзитет у Београду
Архитектонски факултет
ОСНОВНЕ АКАДЕМСКЕ СТУДИЈЕ
АРХИТЕКТУРЕ

школска година 2021/2022
СТУДИЈСКА ЦЕЛИНА ПИО



АМБИЈЕНТ

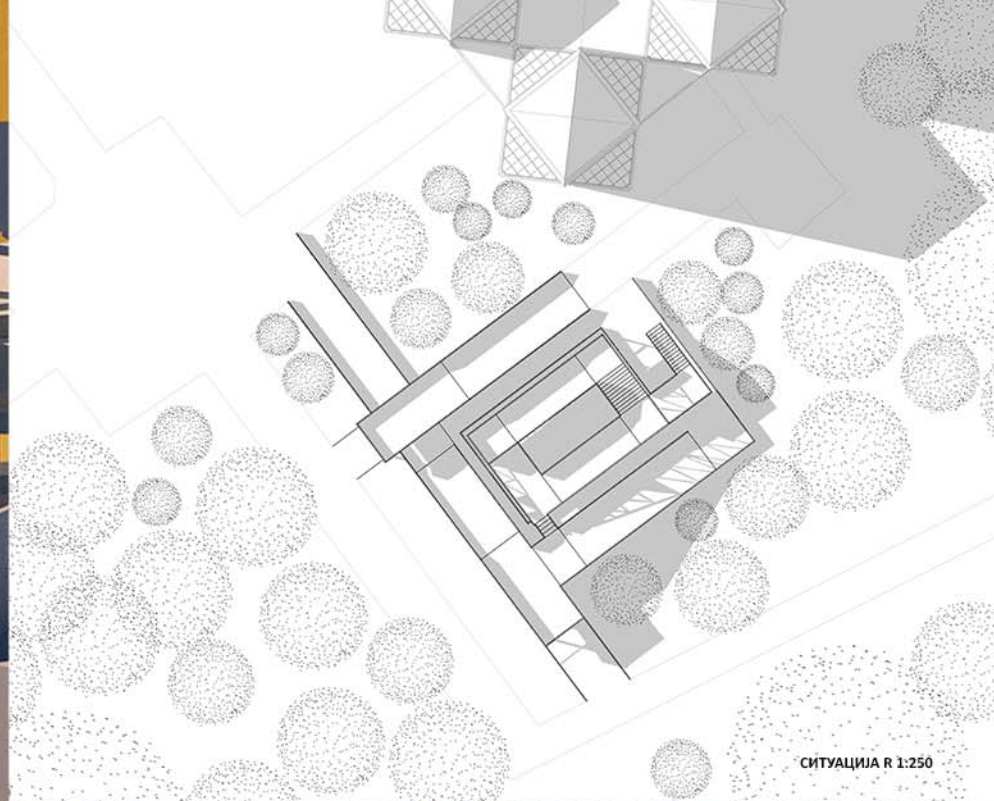

СИТУАЦИЈА R 1:250



ИЗГЛЕД



ВАЗДУШНА ПЕРСПЕКТИВА

ПАВИЉОН МСУ

НАСТАВНИК:

арх. ИВАН РАШКОВИЋ,
редовни професор

др. НЕМАЊА КОРДИЋ,
асистент

АДА ПАКЉАНАЦ
ЂОРЂЕ СТЕФАНОВИЋ
демонстратор

ПАВЛЕ МИЛЕНКОВИЋ
2021/11103

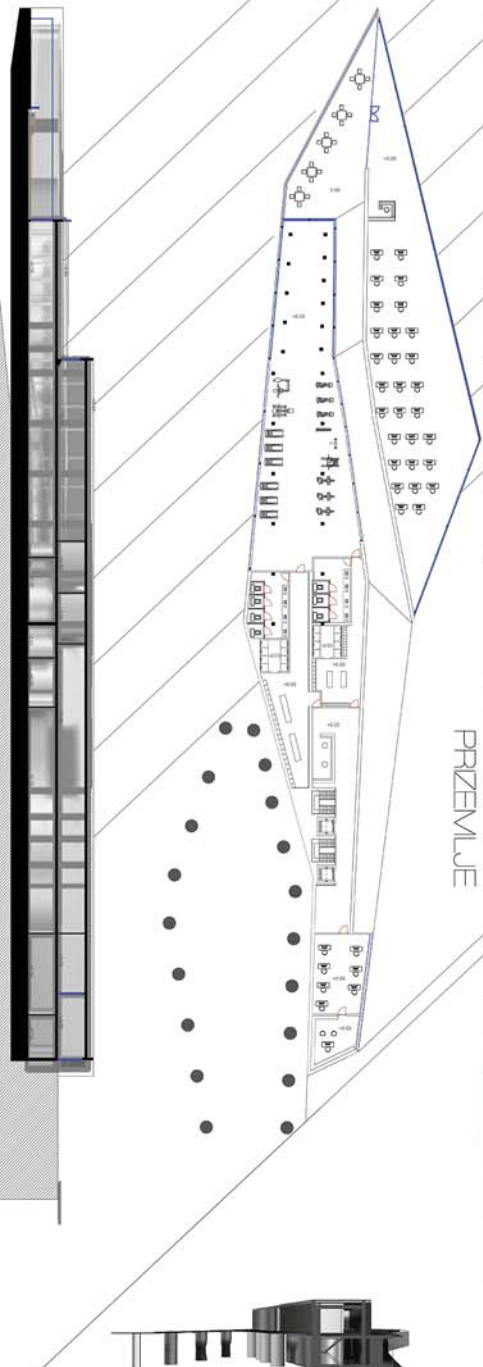

PRIZEMLJE

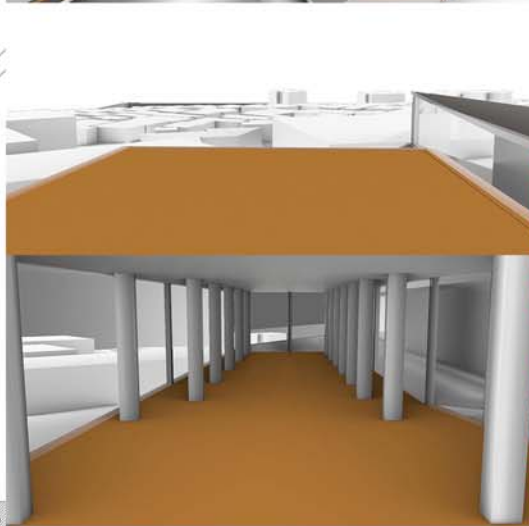
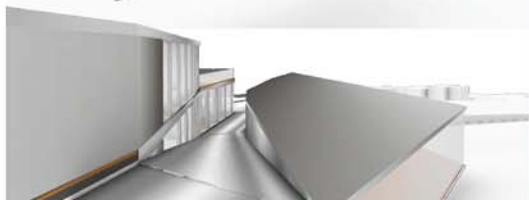
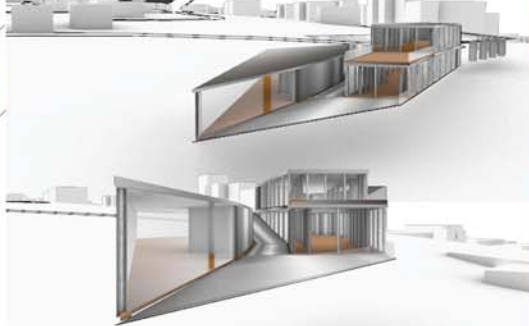

PRESEK BB

PROJEKAT IZGLED... ian © Biserka Janković Stanić, arhitektonski biro, Beograd, 2021/2022

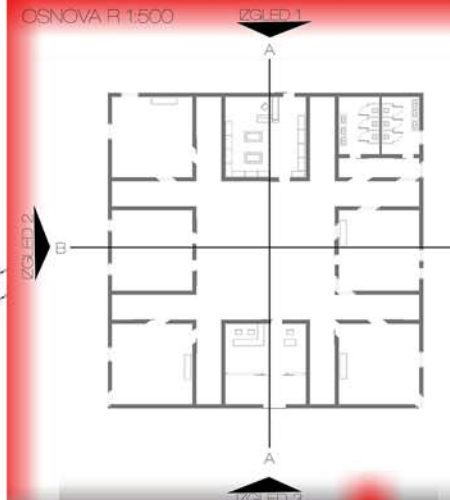

PRESEK AA

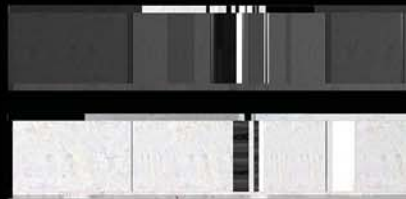

PRESEK BB



IZGLED B 1:50



Situacija



R 1:500 Situacioni preseki



presek AA



presek BB

R 1:500 Situacioni izgledi



Izgled 1



Izgled 2



Izgled 3



Izgled 4



Универзитет у Београду
Архитектонски факултет
ПРОСТОР И ОБЛИК

школска година 2021/2022
СТУДИЈСКА ЦЕЛИНА 0А 121_1

КЛУБ СТУДЕНАТА /
ПАВИЉОН

НАСТАВНИК:
др Иван Рашковић
редован професор
др Бојана Јерковић Бабовић
асистент

Б.арх Нађа Бранковић
Б.арх Лазар Димитријевић

ПАВЛЕ ОПАЧИЋ
2021/11183



Универзитет у Београду
Архитектонски факултет
ИНТЕГРИСАНЕ АКАДЕМСКЕ СТУДИЈЕ
АРХИТЕКТУРА
(ИЛСА)
школска година 2021/2022
СТУДИЈСКА ЦЕЛИНА Р10

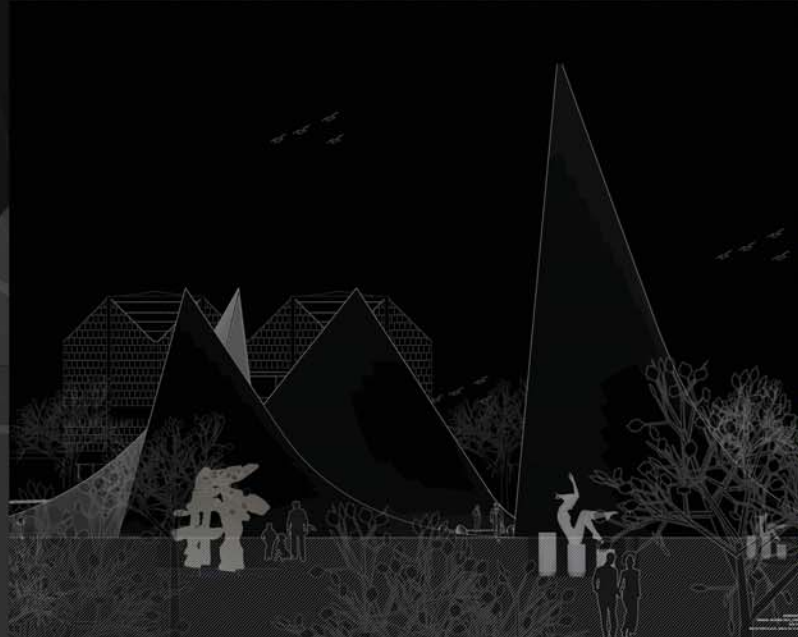
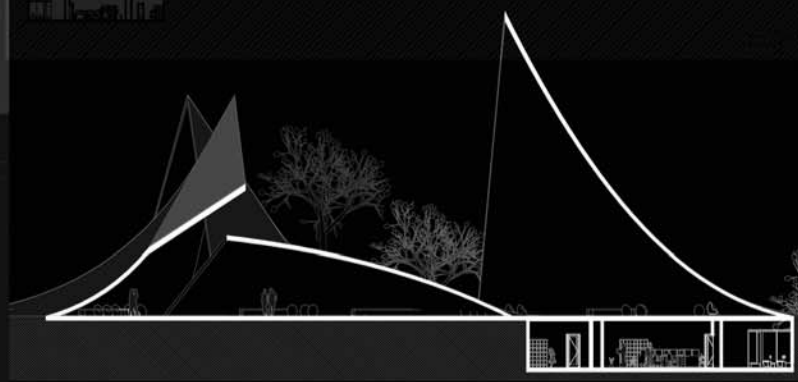
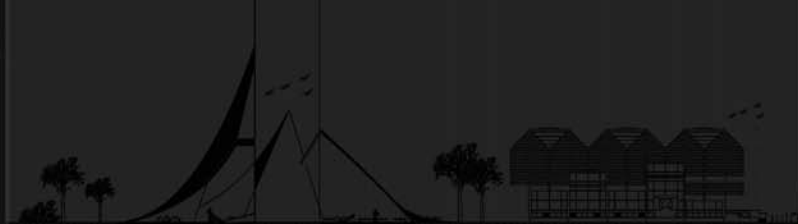

PROSTOR I OBLIK

наставник:
др. ПЕТАР СИЋИЋ
Професор
арх. ЈЕЈЕНА ПИЋ
асистент

АВИГАЕЛ АЛУОКА
2021_12065-

ПРОЈЕКАТ





Универзитет у Београду
Архитектонски факултет

ПРОСТОР И ОБЛИК

школска година 2021/2022
СТУДИЈСКА ЦЕЛИНА ОА121_1



ПАВИЉОН

НАСТАВНИК:

мр ИВАН РАШКОВИЋ,
ванредни професор

мр ЈЕЛЕНА ИЛИЋ,
асистент

Б.арх ДАНИЛО ФАТИЋ,
демонстратор

САРА КРСТИЋ
2021_11210

ПРОЈЕКАТ
ОА121_1



Универзитет у Београду
Архитектонски факултет

Основне академске студије
архитектуре

школска година 2021/2022
СТУДИЈСКА ЦЕЛИНА ПИО

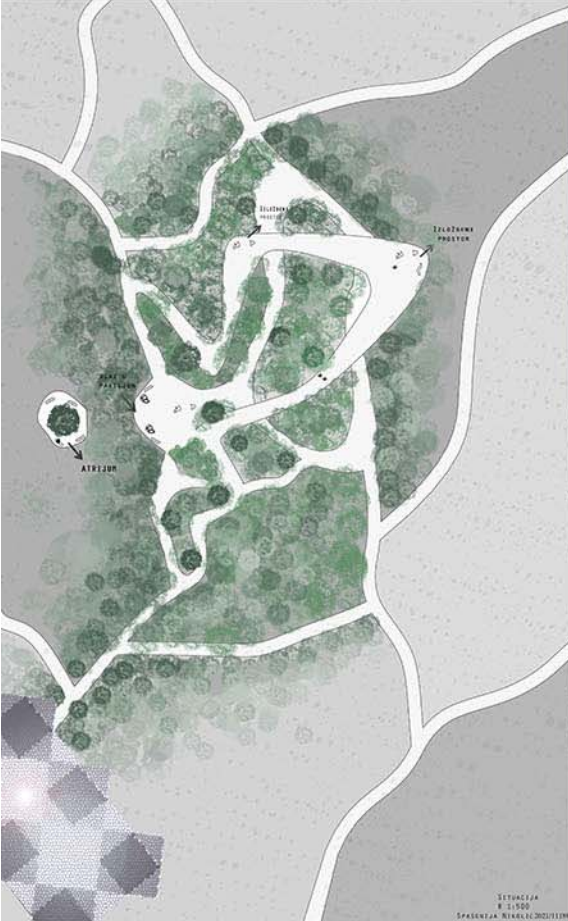

AKSONOMETRIJA

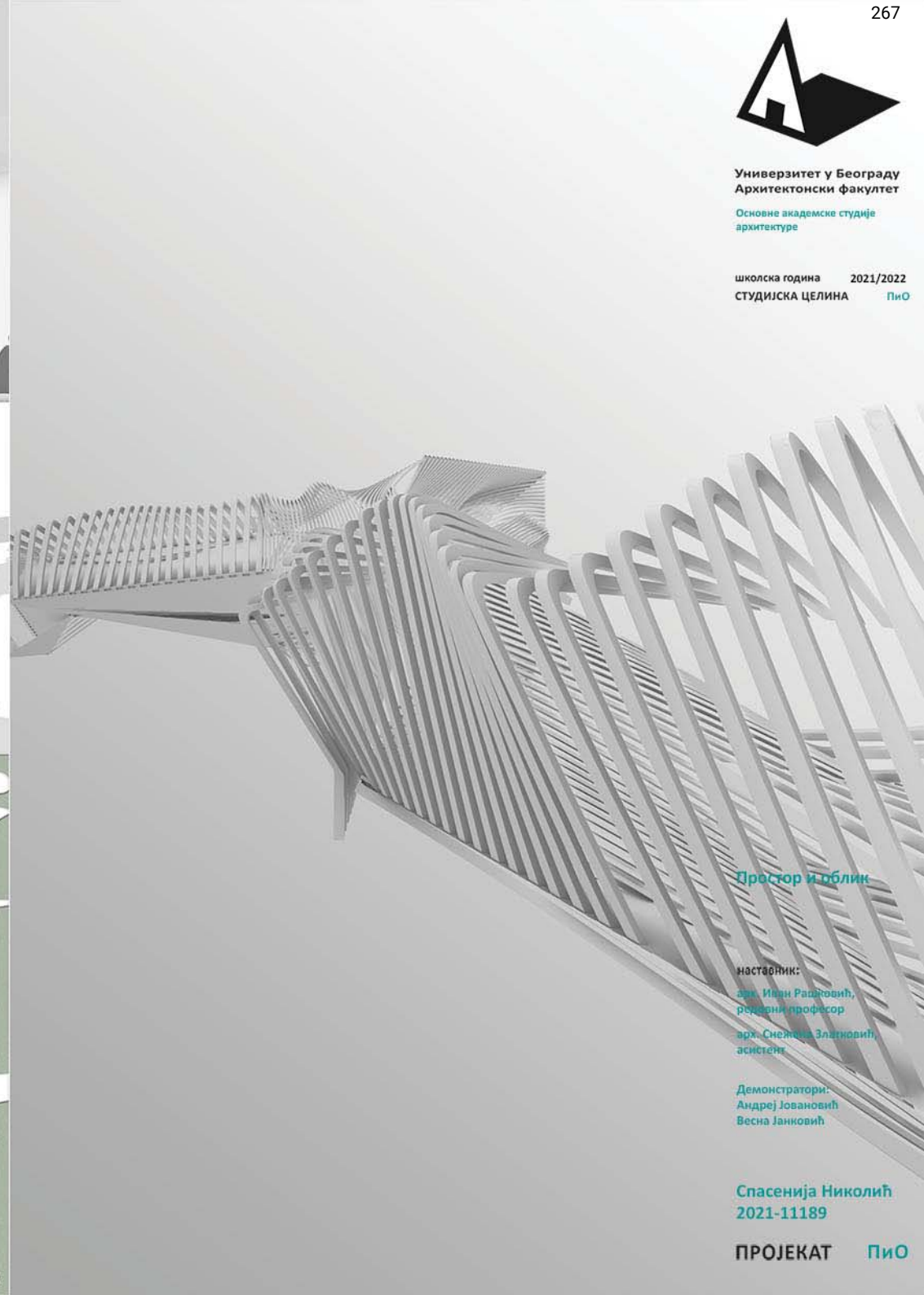

Простор и облик

НАСТАВНИК:

арх. Ивана Радоновић,
редовни професор

арх. Снежана Златковић,
асистент

Демонстратори:
Андреј Јовановић
Весна Јанковић

Спасенија Николић
2021-11189

ПРОЈЕКАТ ПИО



Универзитет у Београду
Архитектонски факултет

ИНТЕГРИСАНЕ АКАДЕМСКЕ
СТУДИЈЕ
АРХИТЕКТУРЕ(МАСА)
школска година 2021/2022
СТУДИЈСКА ЦЕЛИНА 0А121

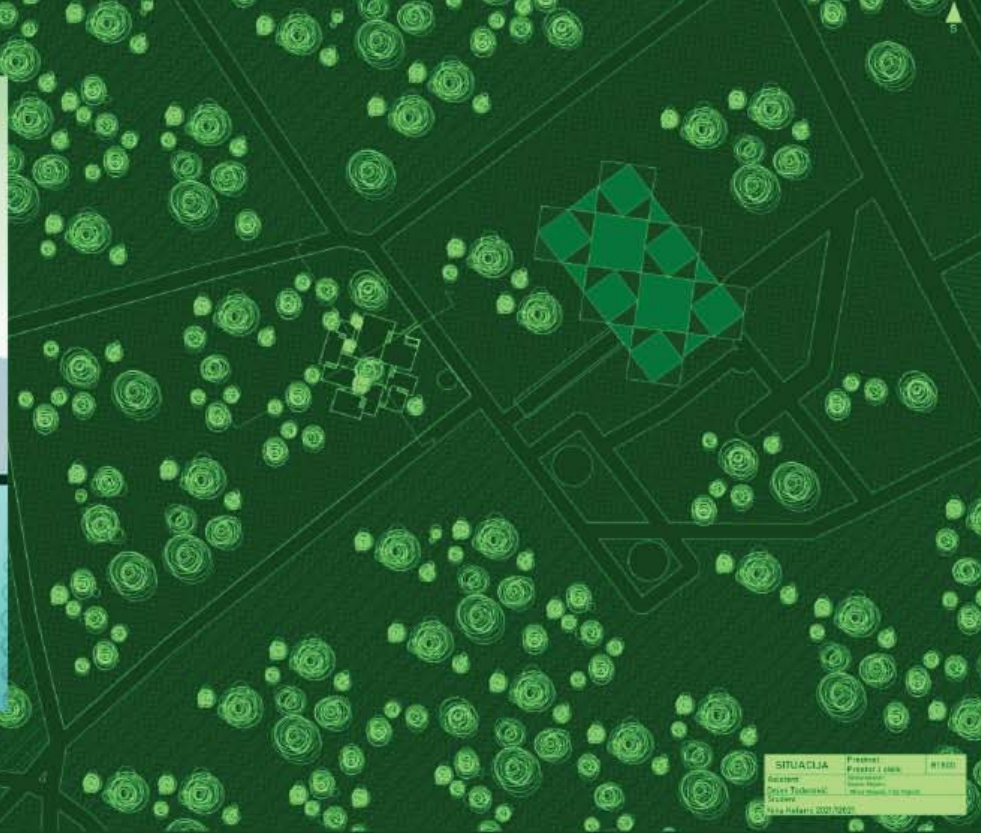
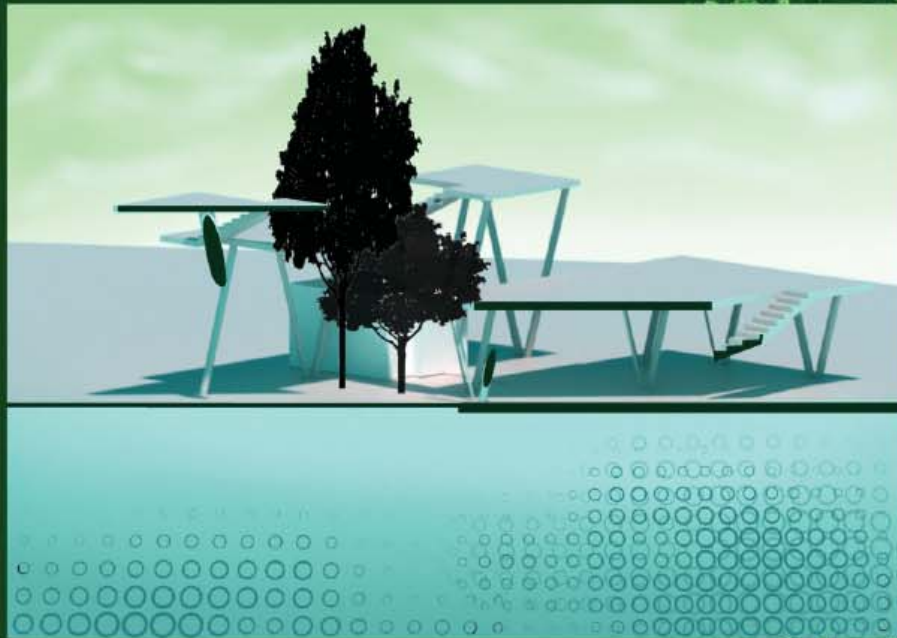

SITUACIJA	Проект	ИТРОЈ
Будућност	Проект и облик	ИТРОЈ
Одеж Тодоровић	Иван Рашковић	Иван Рашковић
Одеж	Иван Рашковић	Иван Рашковић
Одеж	Иван Рашковић	Иван Рашковић



ПРОСТОР И ОБЛИК

НАСТАВНИК:

арх Иван Рашковић, професор
арх Дејан Тодоровић, асистент

ПРОЈЕКАТ 000хх

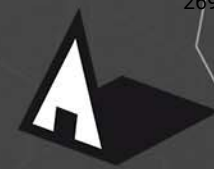

Универзитет у Београду
Архитектонски факултет
НАВЕСТИ СТУДИЈСКИ ПРОГРАМ
(пуни назив)

школска година 2021/2022
СТУДИЈСКА ЦЕЛИНА 000

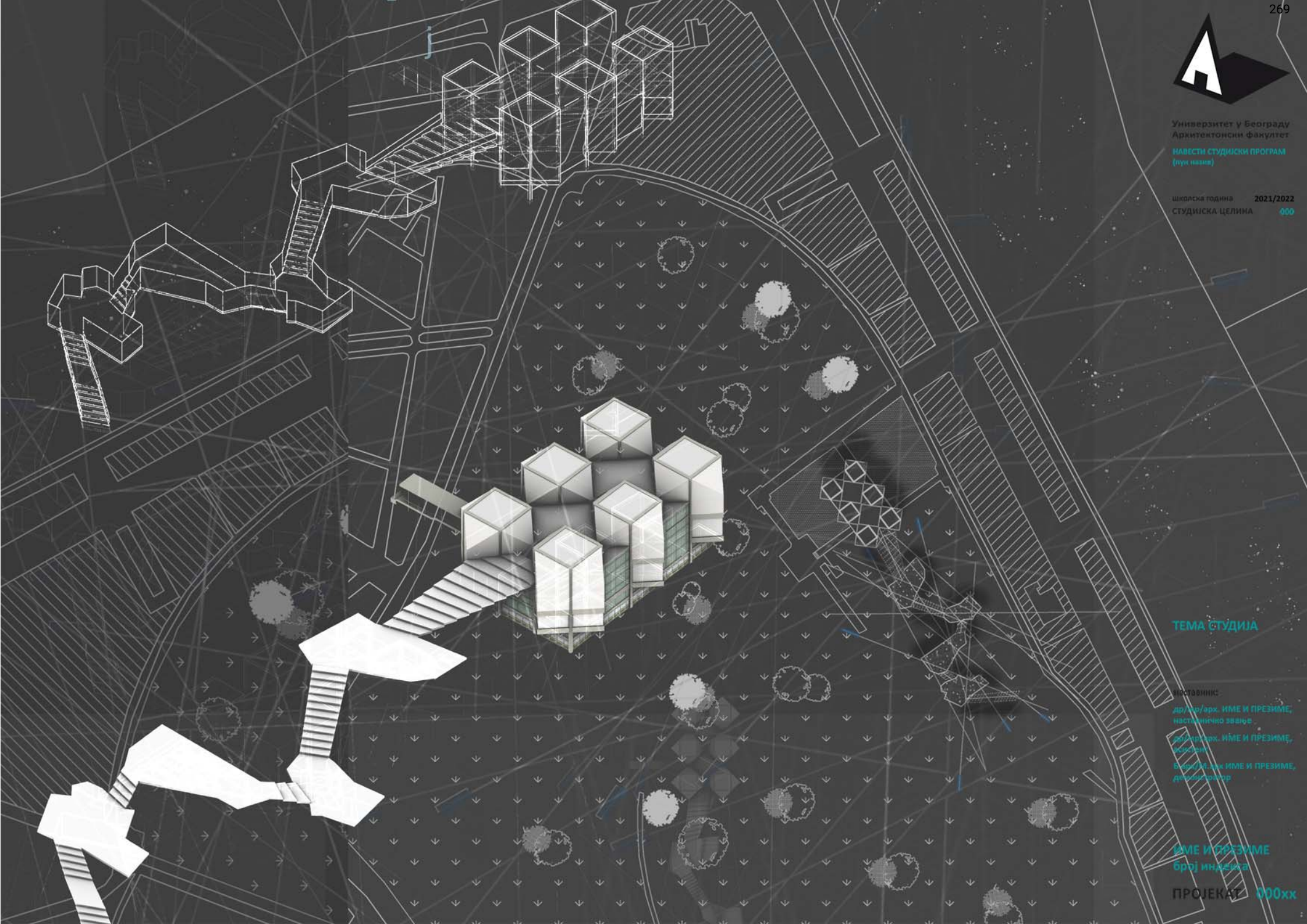

ТЕМА СТУДИЈА

наставник:
др/арх/арх. ИМЕ И ПРЕЗИМЕ,
наставничко звање
др/арх/арх. ИМЕ И ПРЕЗИМЕ,
асистент
Број/И. дрх ИМЕ И ПРЕЗИМЕ,
доцент/проф

ИМЕ И ПРЕЗИМЕ
број индекса

ПРОЈЕКАТ 000xx



Универзитет у Београду
Архитектонски факултет
ОСНОВНЕ АКАДЕМСКЕ СТУДИЈЕ
СТУДИЈЕ АРХИТЕКТУРЕ

школска година 2021/2022
СТУДИЈСКА ЦЕЛИНА ОА121_1

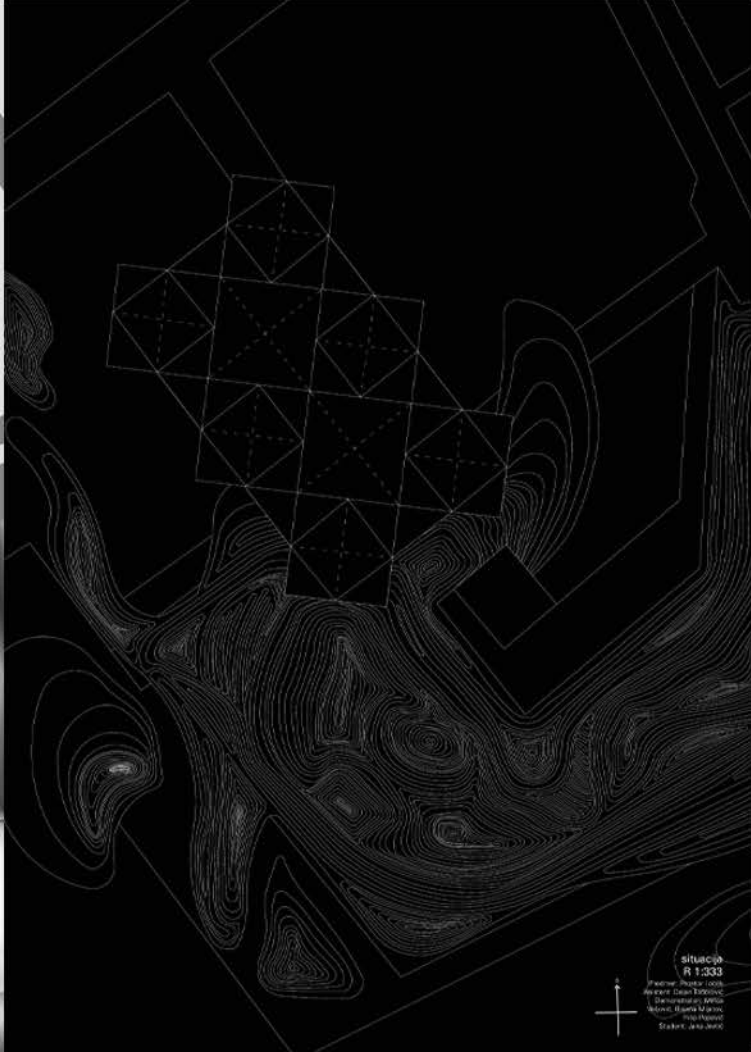
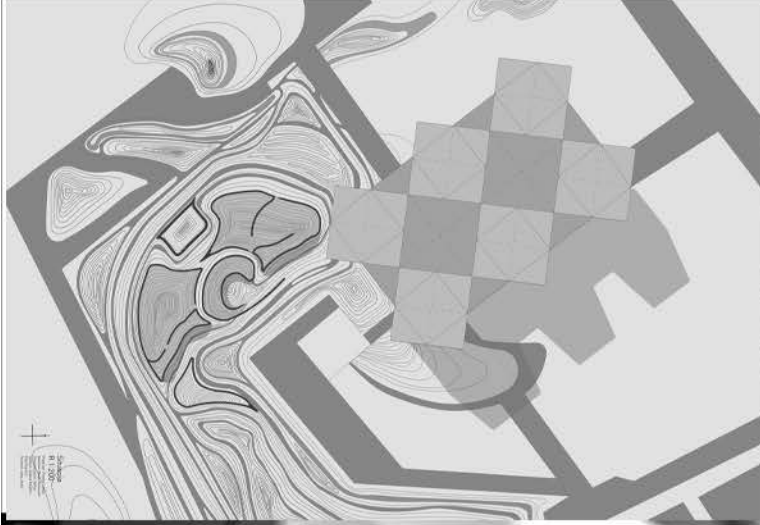
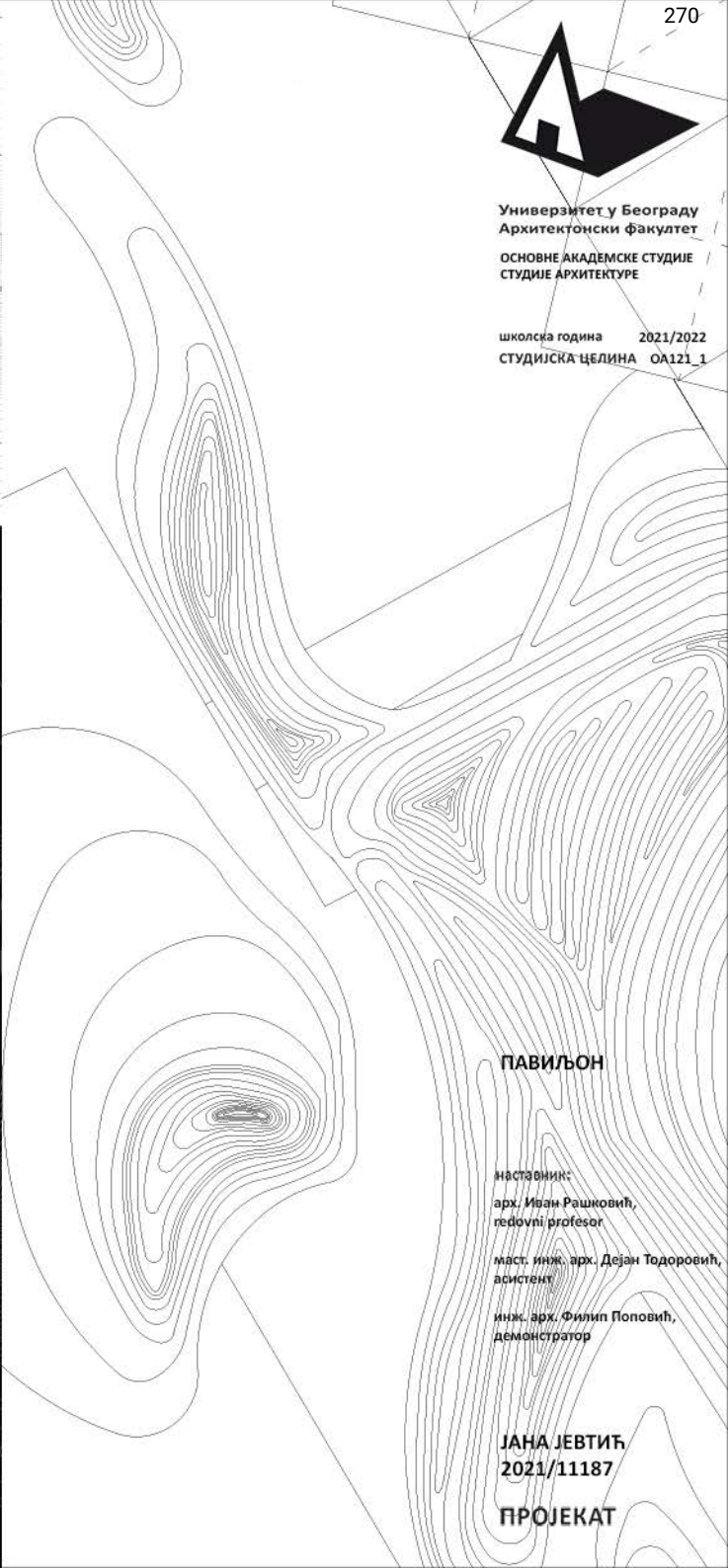
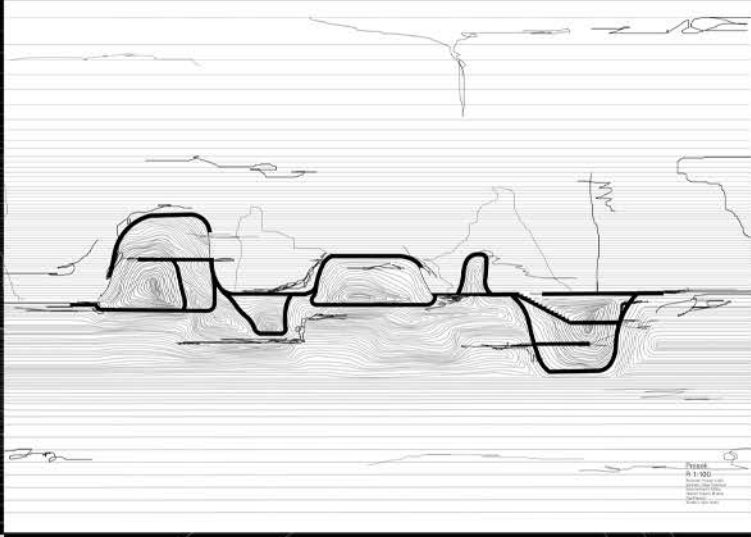
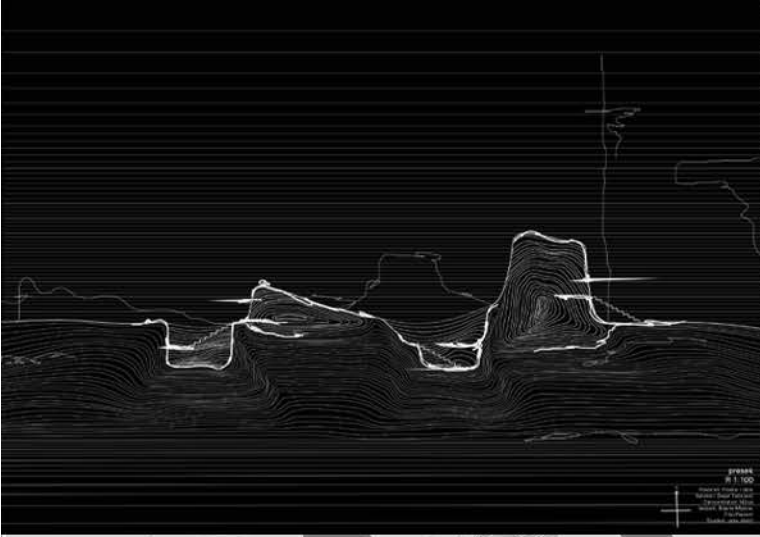

ПАВИЉОН

наставник:
арх. Иван Рашковић,
редовни професор
маст. инж. арх. Дејан Тодоровић,
асистент
инж. арх. Филип Поповић,
демонстратор

ЈАНА ЈЕВТИЋ
2021/11187

ПРОЈЕКАТ

проект
1.100

проект
1.100

проект
1.100

Ambient

situacija
1.1533



Универзитет у Београду
Архитектонски факултет

ОАСА - Основне академске студије

школска година 2021/2022
СТУДИЈСКА ЦЕЛИНА ПиО

PRESECI

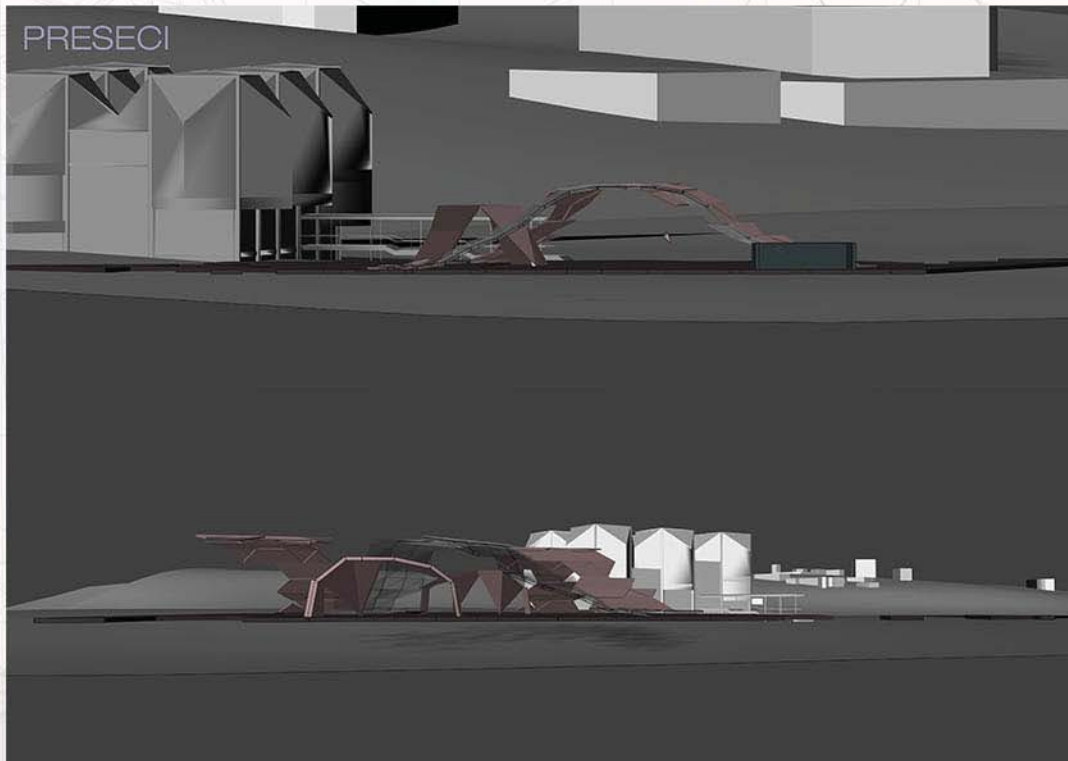

AMBIJENT

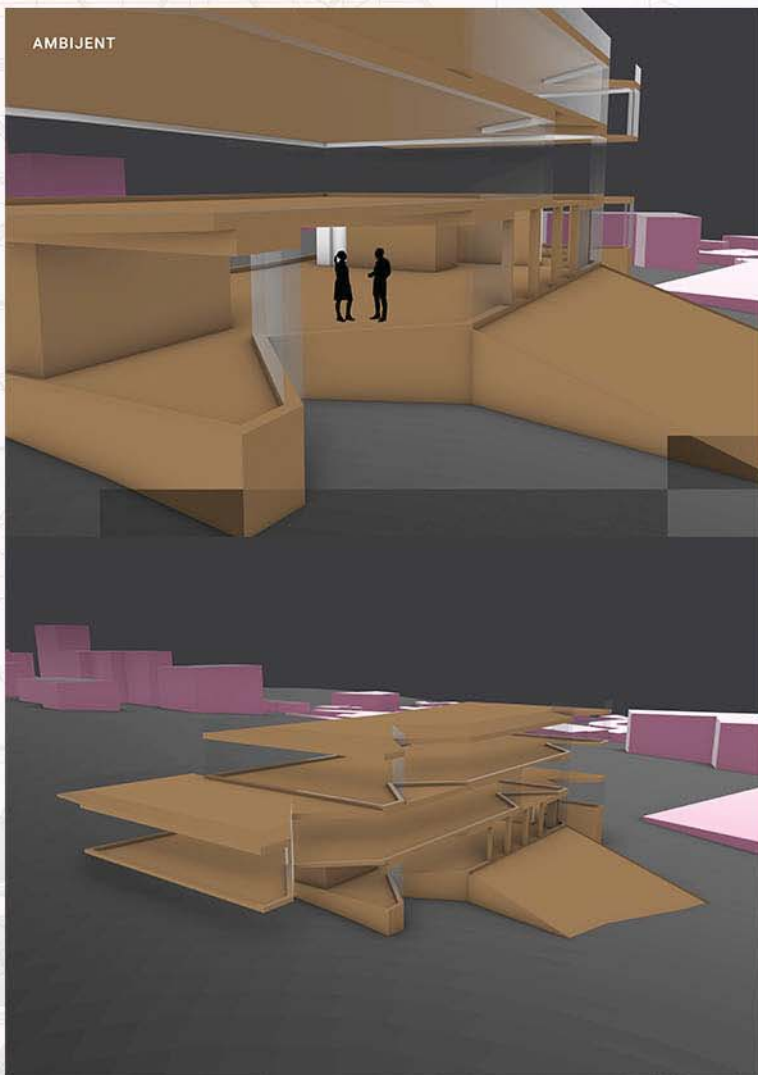

AMBIJENT

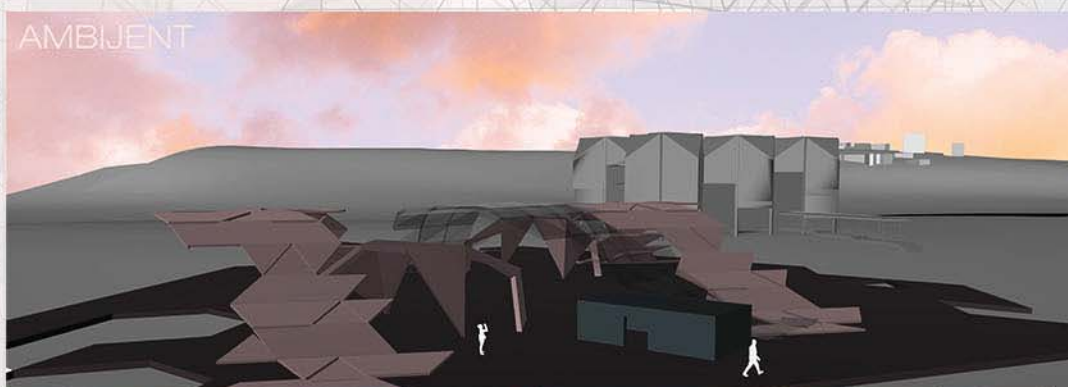

AMBIJENT

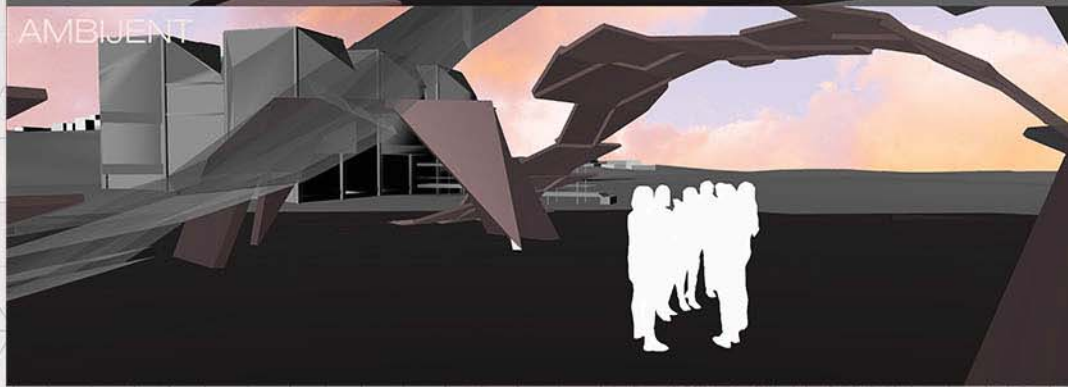

ТЕМА СТУДИЈА
Простор и облик

НАСТАВНИК:

арх. Иван Рашковић, редовни професор
др Иван Филиповић, асистент са докторатом

Ања Поповић
2021/11077

ПРОЈЕКАТ ПиО



Универзитет у Београду
Архитектонски факултет

ОСНОВНЕ АКАДЕМСКЕ СТУДИЈЕ
АРХИТЕКТУРА
ИНТЕГРИСАНЕ АКАДЕМСКЕ СТУДИЈЕ
АРХИТЕКТУРА

школска година 2021/2022
СТУДИЈСКА ЦЕЛИНА ПиО



ПАВИЉОН

наставник:
арх. ИВАН РАШКОВИЋ,
редовни професор
др АНА ЗОРИЋ,
асистент
Б.арх. ЛАРА КНЕЖЕВИЋ
демонстратор

УНА МИЛОШЕВИЋ
2021/11049

ПРОЈЕКАТ ПиО



Универзитет у Београду
Архитектонски факултет

ОСНОВНЕ АКАДЕМСКЕ СТУДИЈЕ
АРХИТЕКТУРЕ

школска година 2021/2022

СТУДИЈСКА ЦЕЛИНА П10

PROCESFOLIO

Luna Sević 2021/11129 // Sala:227 // Asistent: arh. Dejan Todorović

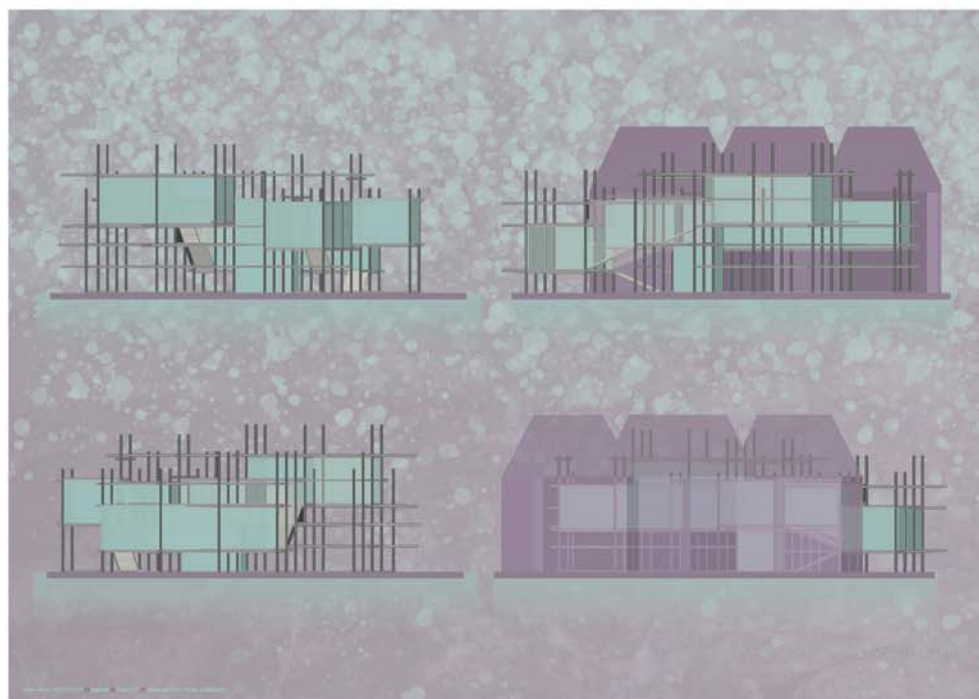

ПАВИЉОН МСУБ

наставник:

арх. ИВАН РАШКОВИЋ,
редовни професор

маст. инж. арх. Дејан Тодоровић,
асистент

инж. арх. Филип Поповић,
демонстратор

ЛУНА ШЕВИЋ
2021-11129

ПРОЈЕКАТ

2





Универзитет у Београду
Архитектонски факултет

ОСНОВНЕ АКАДЕМСКЕ СТУДИЈЕ
АРХИТЕКТУРЕ (ОАСА)

школска година 2021/2022
СТУДИЈСКА ЦЕЛИНА ПЛО

ПАВИЉОН МУЗЕЈА САВРЕМЕНЕ УМЕТНОСТИ

наставник:

др ИВАН РАШКОВИЋ,
ПРОФЕСОР

м. арх. ЈЕЛЕНА ИЛИЋ,
асистент

б. арх. ДАНИЛО ФАТИЋ,
демонстратор

СЛАЂАНА НОВАКОВИЋ
2021/11119

ПРОЈЕКАТ

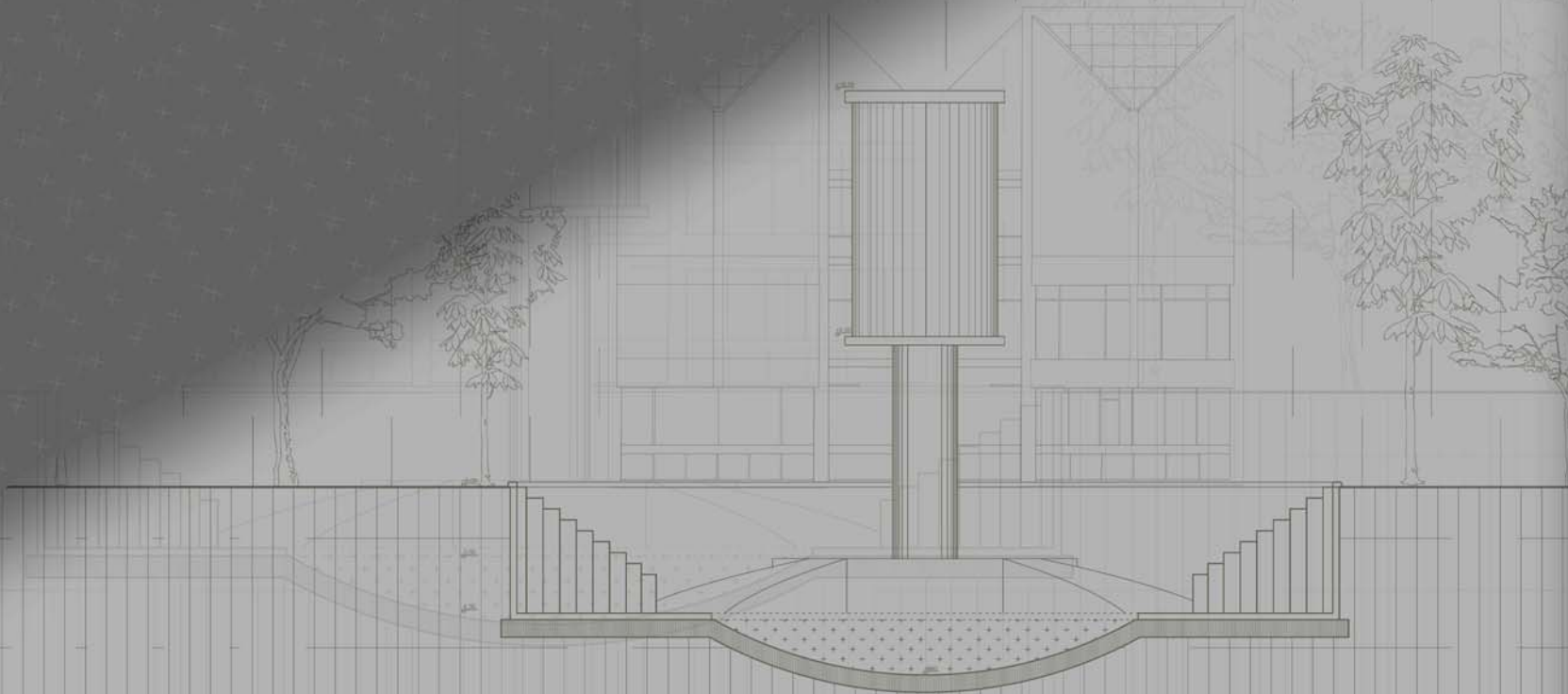



Универзитет у Београду
Архитектонски факултет
ПРОСТОР I ОБЛИК

ШКОЛСКА ГОДИНА 2021/2022
СТУДИЈСКА ЦЕЛИНА

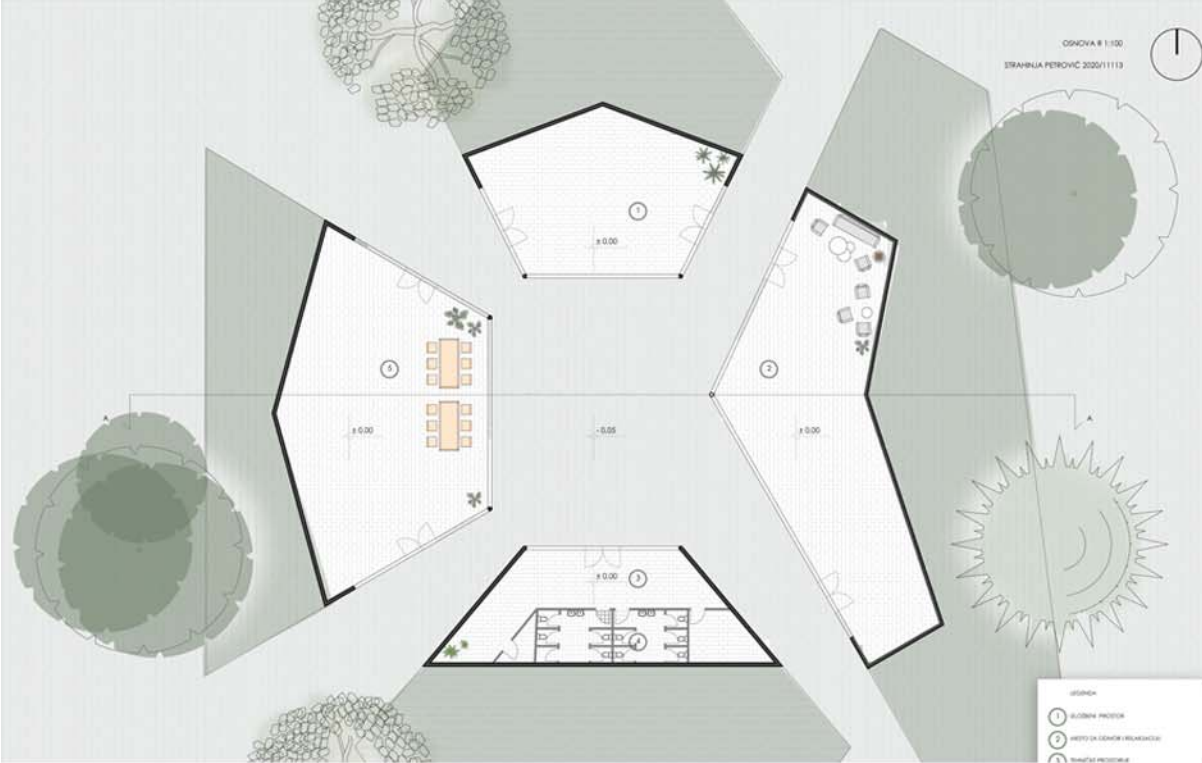

ОСНОВА # 1:100
СТРАХИЊА ПЕТРОВИЋ 2020/11113

- ЛЕГЕНДА
- 1) ОСНОВНИ ПРОСТОР
 - 2) МЕСТО ЗА ОДНОВНИ И РЕКОНСТРУКЦИЈИ
 - 3) ТРАНСИЈАК ПРОСТОР

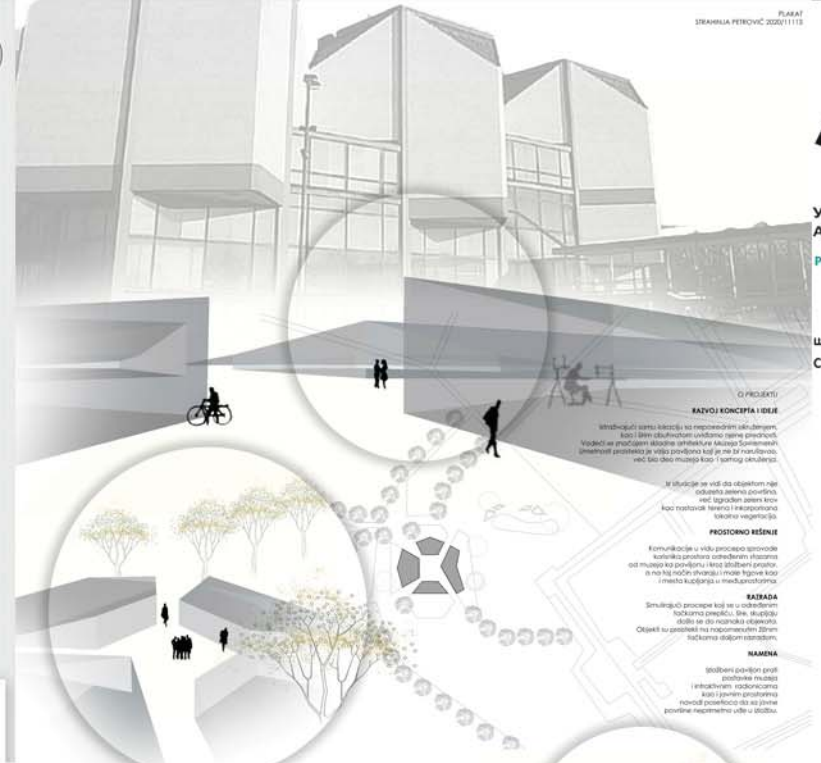

О ПРОЈЕКТУ

РАЗЛОЖИ КОНЦЕПТА I IDEJE

Идејно-концепт се заснива на перцепцији одређеног простора, који је битно обликован извесном напном ситуацијом. Човек се у овом простору налази у стању сталне промена, његов постојање је више процесно него је нека материјална, већ је то стање које је у сталној промени.

ПРОСТОРНО РЕШЕЊЕ

Комплексијан и више процесно простор је карактеристичан за овај тип простора, одлучно се разликује од традиционалног, али не и од модерног. Овај тип простора је карактеристичан за овај тип простора, одлучно се разликује од традиционалног, али не и од модерног.

КАЗИЈА

Специфични простор који се налази у овом простору, одлучно се разликује од традиционалног, али не и од модерног.

НАМАНА

Овај тип простора је карактеристичан за овај тип простора, одлучно се разликује од традиционалног, али не и од модерног.

КОНЦЕПТ



КРЕТАЊЕ



АТРИЈУМ И СУШАНИК



ВЕЗА ТЕРИНА I ОБЈЕКТА

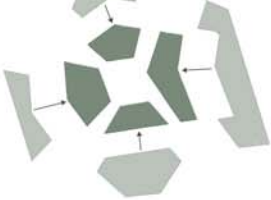

ПРЕСЕК # 1:100
СТРАХИЊА ПЕТРОВИЋ 2020/11113

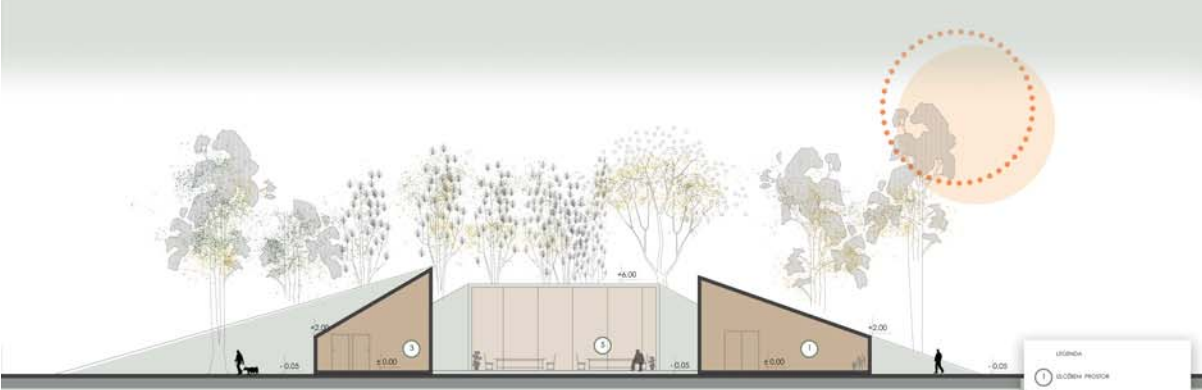

- ЛЕГЕНДА
- 1) ОСНОВНИ ПРОСТОР
 - 2) МЕСТО ЗА ОДНОВНИ И РЕКОНСТРУКЦИЈИ
 - 3) ТРАНСИЈАК ПРОСТОР
 - 4) ВИТ
 - 5) ИТЕРАТИВНИ ПРОСТОР - РАДИКОНЕ
 - 6) НАСТАНАК ОБЈЕКТА И ВОДЉЕНИЧКО КРИВО

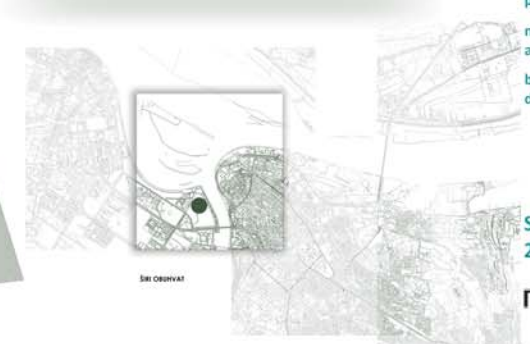

СИ ОДНУВАЈ

ТЕМА СТУДИЈА

НАСТАВНИК:
dr. IVAN RASKOVIC,
profesor
m.arh. JELENA ILIC,
asistent
b.arh. DANILO FATIC,
demonstrator

СТРАХИЊА ПЕТРОВИЋ
2020/11113

ПРОЈЕКАТ 11113



Универзитет у Београду
Архитектонски факултет

ПРОСТОР И ОБЛИК

школска година 2021/2022
СТУДИЈСКА ЦЕЛИНА 000

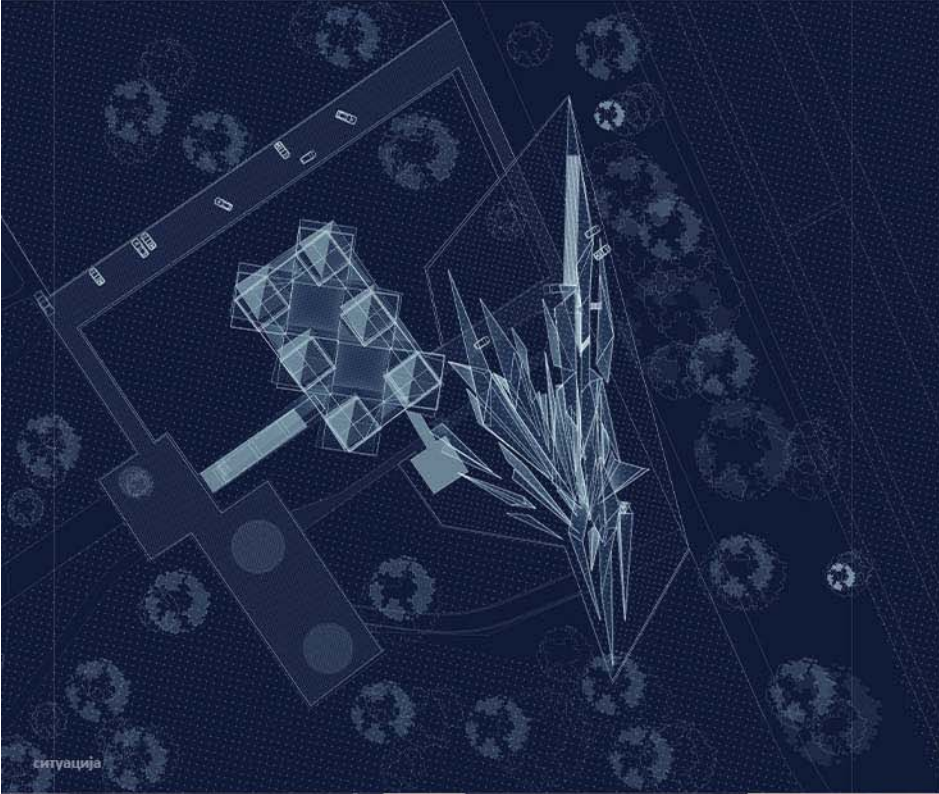

ситуација



пресек

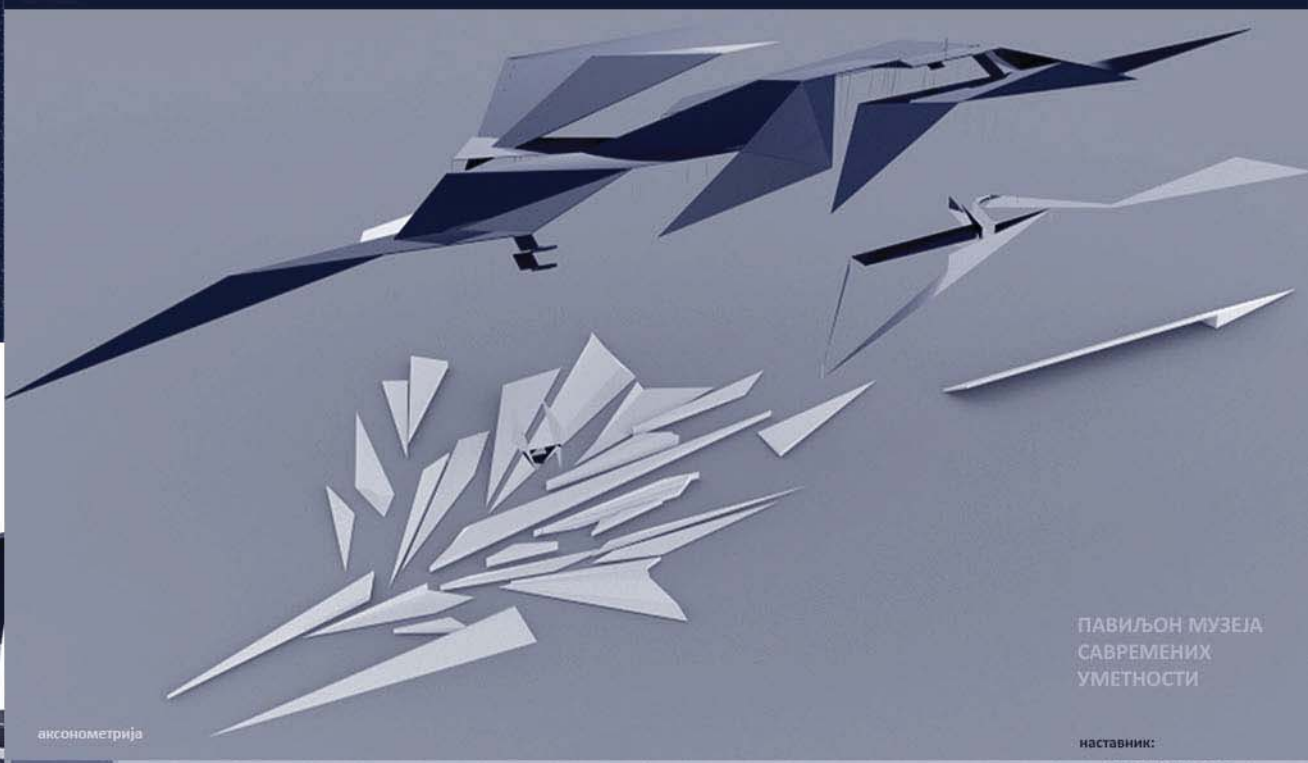

аксонометрија

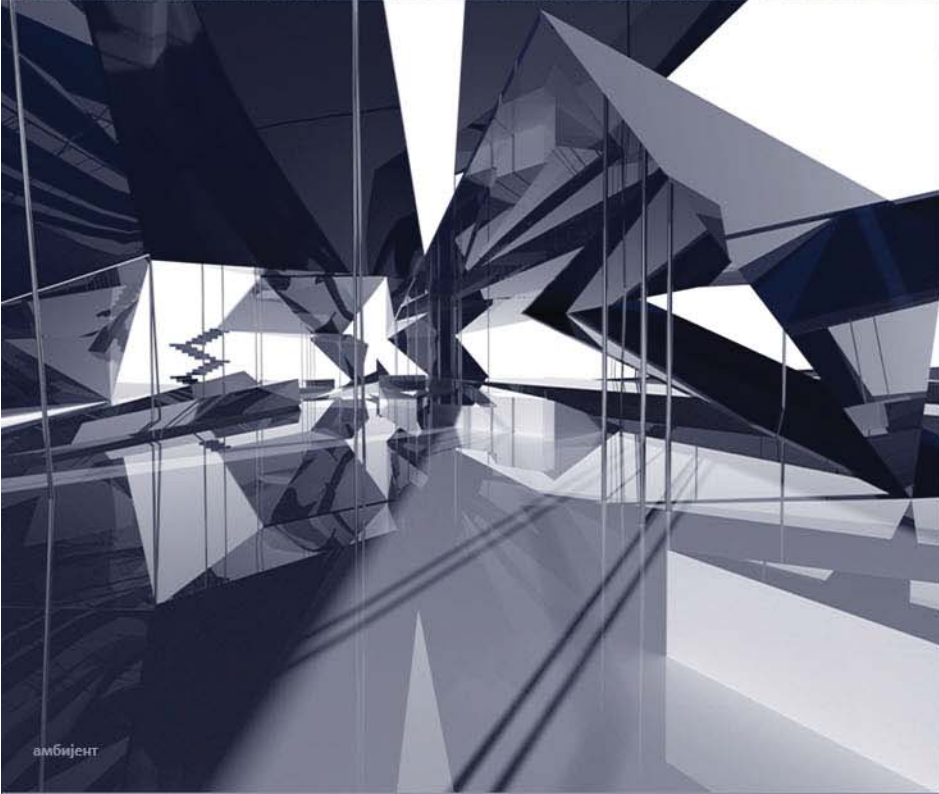

амбијент

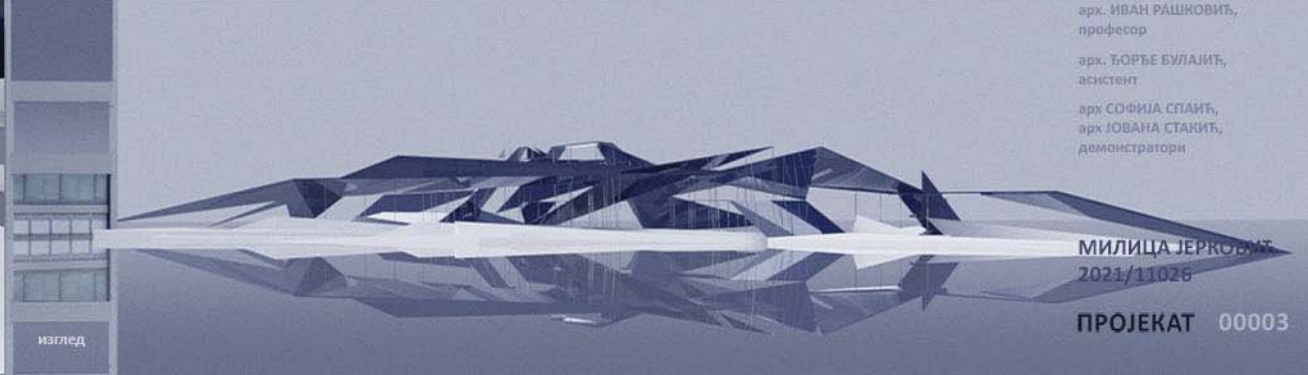

изглед

ПАВИЉОН МУЗЕЈА
САВРЕМЕНИХ
УМЕТНОСТИ

наставник:

арх. ИВАН РАШКОВИЋ,
професор

арх. ЂОРЂЕ БУЛАИЋ,
асистент

арх. СОФИЈА СПАИЋ,
арх. ЈОВАНА СТАКИЋ,
демонстратори

МИЛИЦА ЈЕРОВИЋ
2021/11026

ПРОЈЕКАТ 00003



Универзитет у Београду
Архитектонски факултет

НАВЕСТИ СТУДИСКИ ПРОГРАМ
(пун назив)

школска година 2021/2022
СТУДИСКА ЦЕЛИНА 000

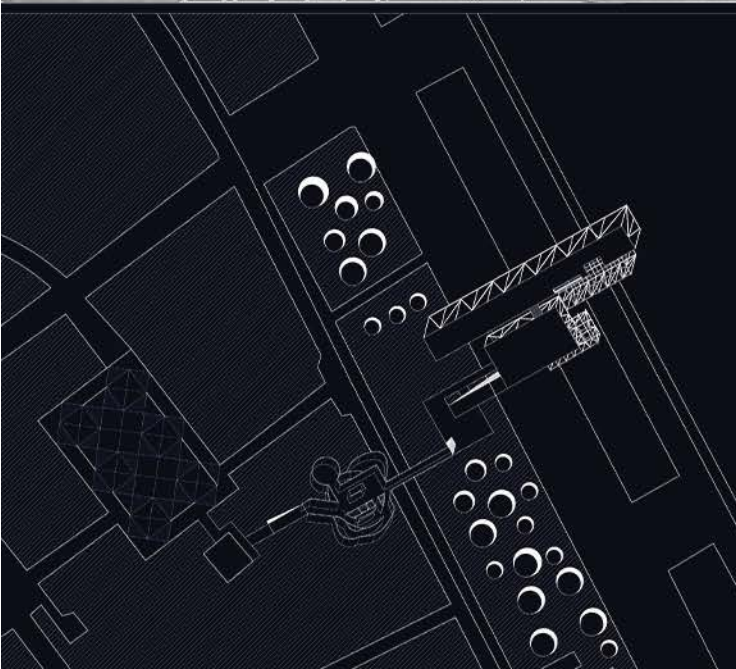
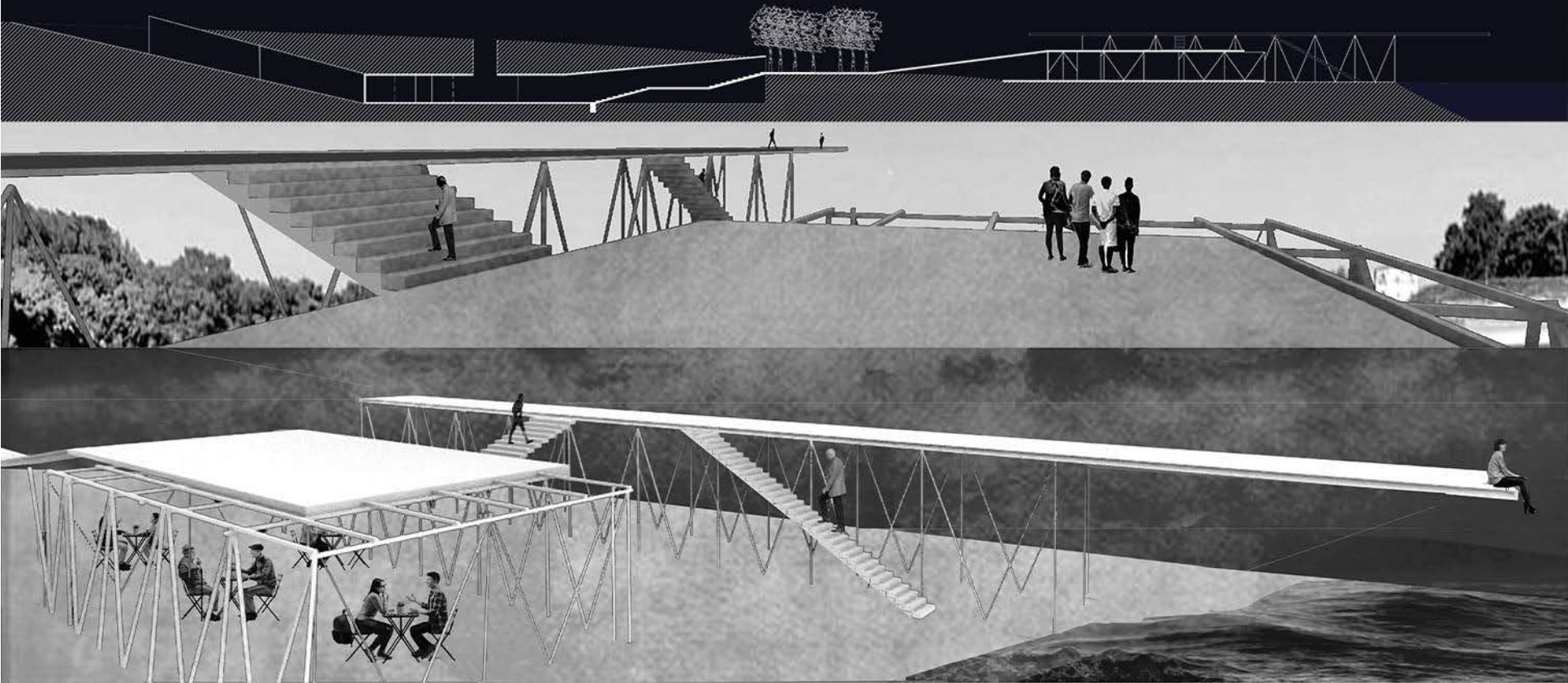

ТЕМА СТУДИЈА

наставник:
арх. ИВАН РАШКОВИЋ

арх. ПЕТАР ЦИГИЋ

ИВАНА МАРИН
2021/11101

ПРОЈЕКАТ
ПАВИЉОН МУЗЕЈА
САВРЕМЕНИХ УМЕТНОСТИ



Универзитет у Београду
Архитектонски факултет

Основне академске студије
архитектуре (ОАСА)

школска година 2021/2022
СТУДИСКА ЦЕЛИНА ПЛО

ПАВИЉОН МУЗЕЈА САВРЕМЕНЕ УМЕТНОСТИ

наставник:

др ИВАН РАШКОВИЋ,
професор

мр. ЈЕЛЕНА ИЛИЋ,
асистент

ДАНИЛО ФАТИЋ,
демонстратор

ДОРТЕЈА БОЖОВИЋ
2021/11053

ПРОЈЕКАТ



Универзитет у Београду
Архитектонски факултет

ОСНОВНЕ АКАДЕМСКЕ СТУДИЈЕ
АРХИТЕКТУРЕ

школска година 2021/2022

СТУДИЈСКА ЦЕЛИНА
ПРОСТОР И ОБЛИК

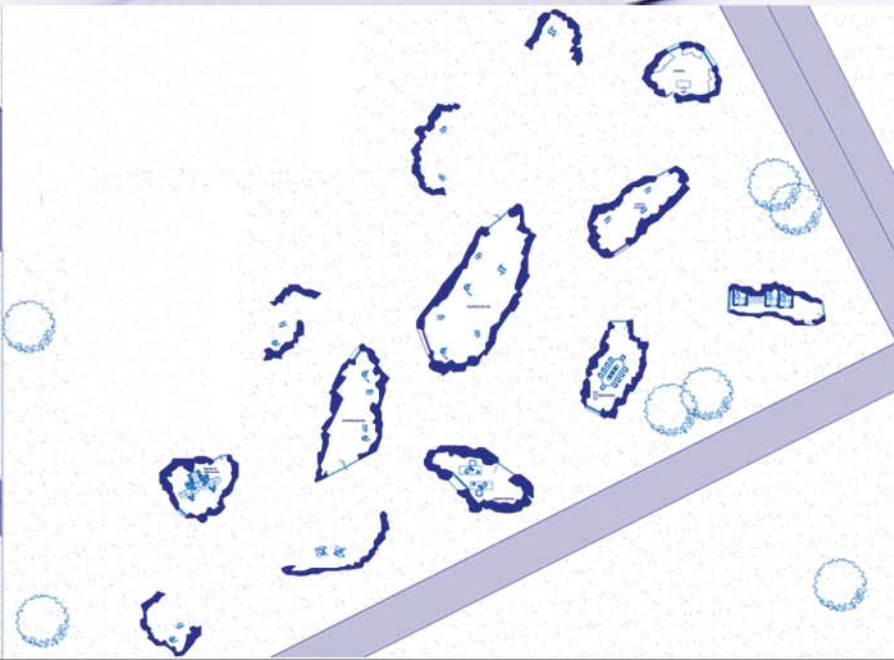
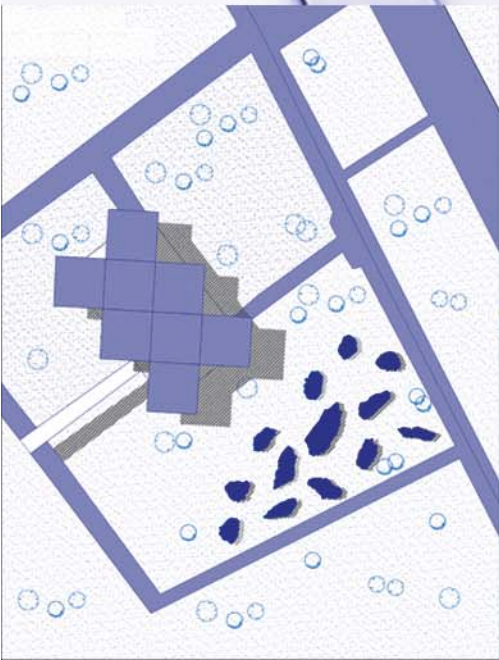

ТЕМА СТУДИЈА:
ПАВИЉОН МУЗЕЈА
САВРЕМЕНЕ УМЕТНОСТИ

НАСТАВНИК:

арх. ИВАН РАШКОВИЋ,
редован професор
арх. ПЕТАР ЦИГИЋ,
асистент

МАРТА ЈОВАНОВИЋ
2021-11218

ОСНОВНЕ АКАДЕМСКЕ СТУДИЈЕ
АРХИТЕКТУРА
ИНТЕГРИСАНЕ АКАДЕМСКЕ СТУДИЈЕ
АРХИТЕКТУРА

2021/2022

ПиО

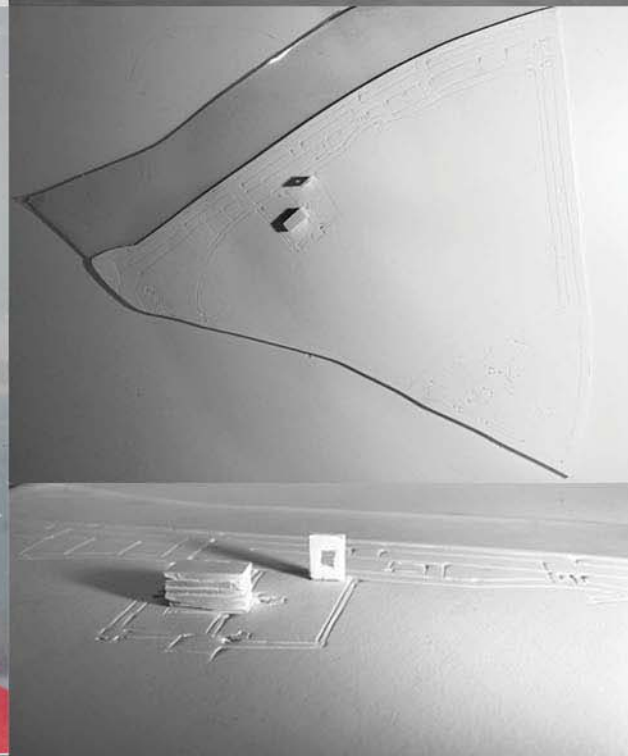
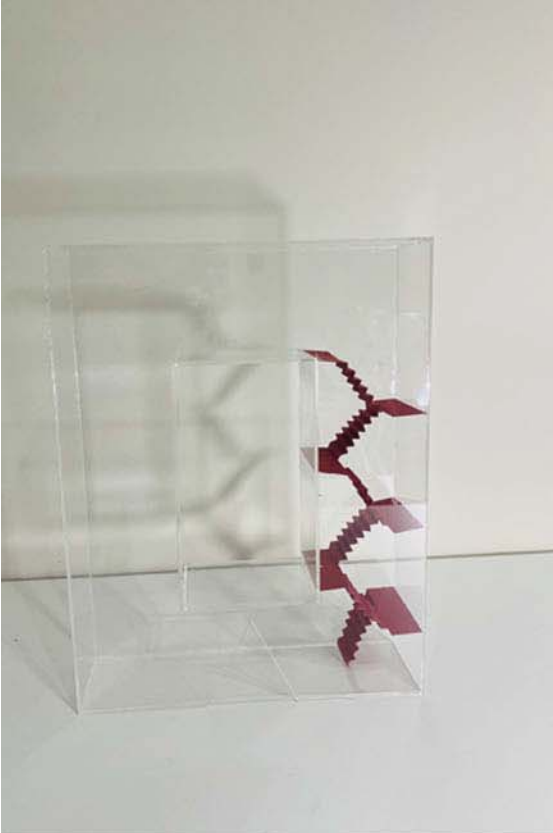

ПАВИЉОН

НАСТАВНИК:

арх. ЗОРАН АБАДИЋ,
ванредни професор

др ЈЕЛЕНА БОГОСАВЉЕВИЋ,
асистент

ТАМАРА МИЛЕНКОВИЋ
2021_11196

ПРОЈЕКАТ ПиО



Универзитет у Београду
Архитектонски факултет
ОСНОВНЕ АКАДЕМСКЕ СТУДИЈЕ
АРХИТЕКТУРЕ (ОАСА)

школска година 2021/2022
СТУДИЈСКА ЦЕЛИНА ПИО

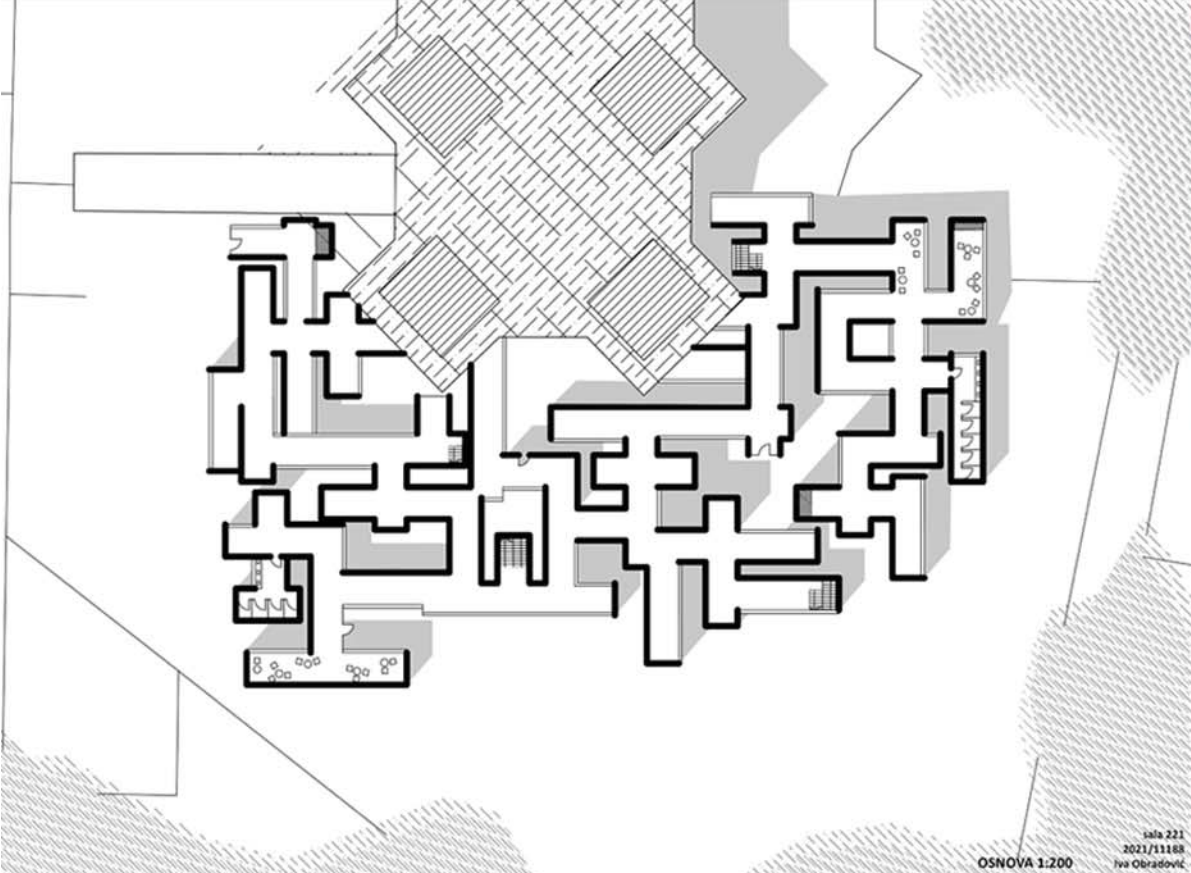

OSNOVA 1:200
sala 221
2021/11188
Iva Obradović

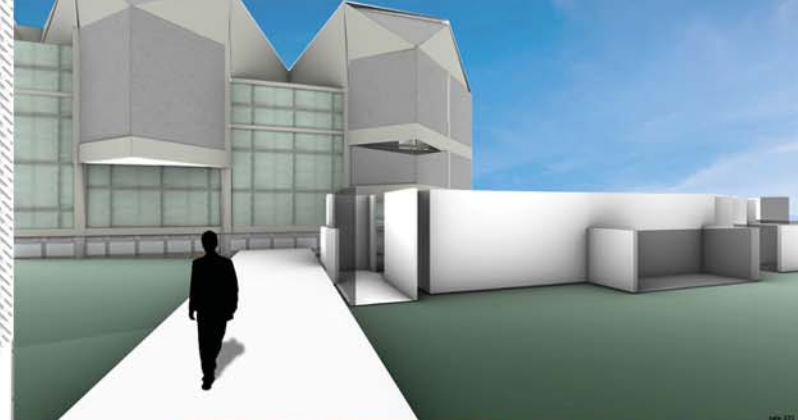

sala 221
2021/11188
Iva Obradović

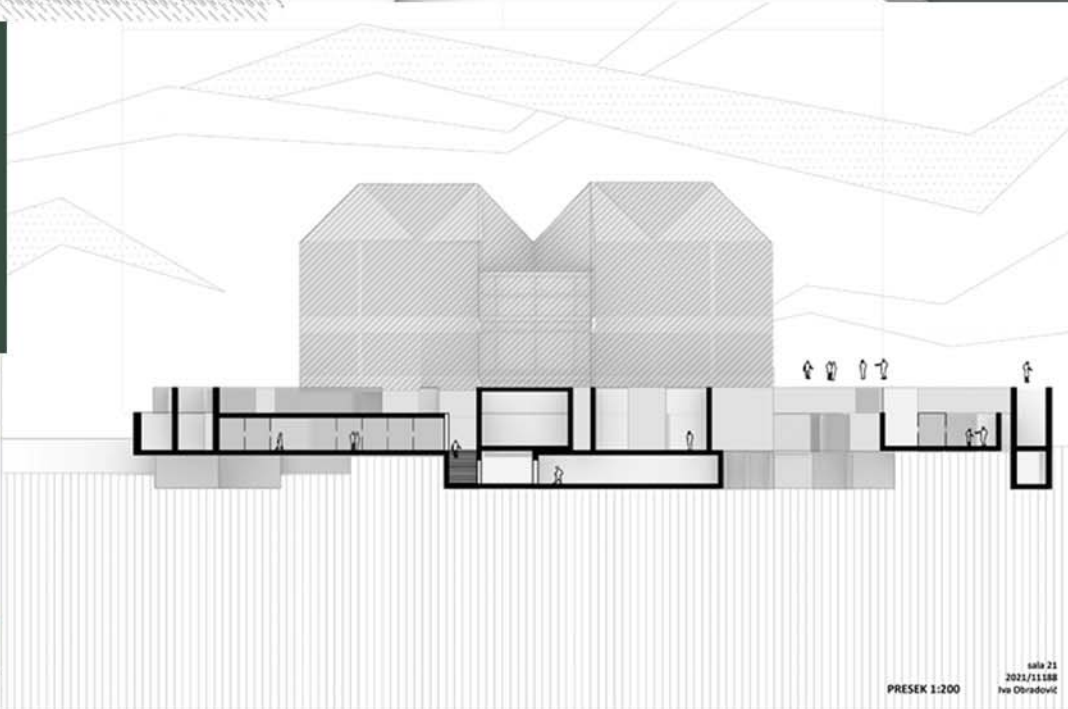
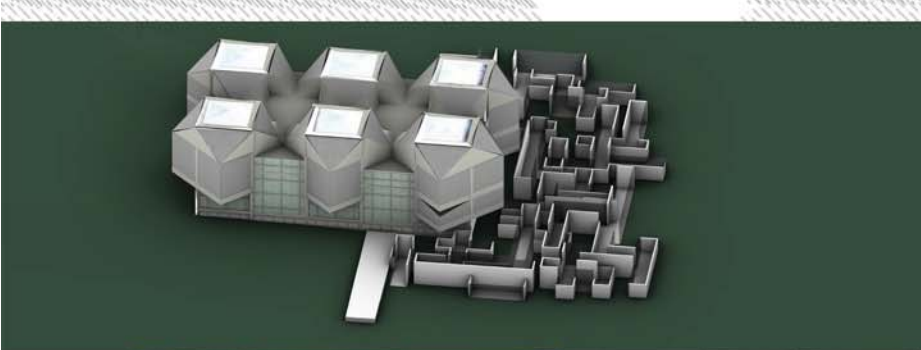

PRESEK 1:200
sala 21
2021/11188
Iva Obradović

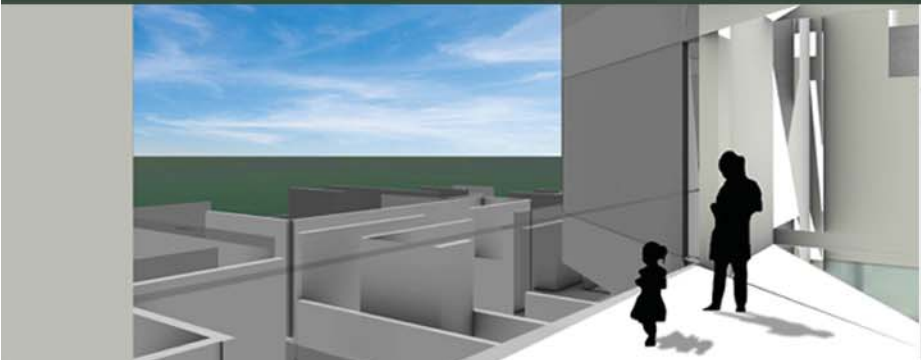

ПРОСТОР И ОБЛИК

НАСТАВНИК:
др Иван Рашковић, професор
др ПЕТАР ЦИГИЋ, асистент

ИВА ОБРАДОВИЋ
2021/11188

ПРОЈЕКАТ 000xx



Универзитет у Београду
Архитектонски факултет

Основне академске студије
2021/2122

школска година 2021/2022
СТУДИЈСКА ЦЕЛИНА C01

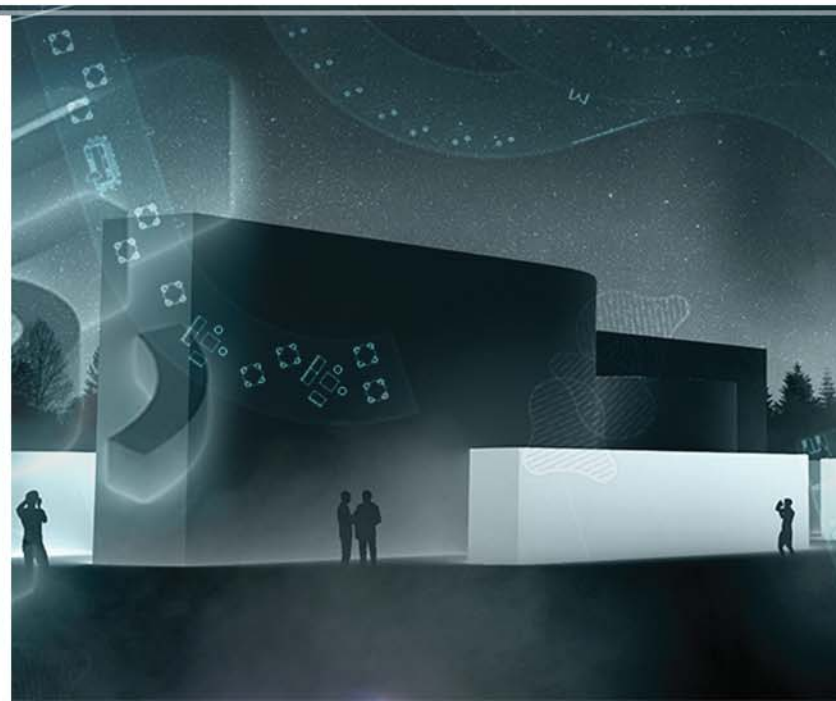
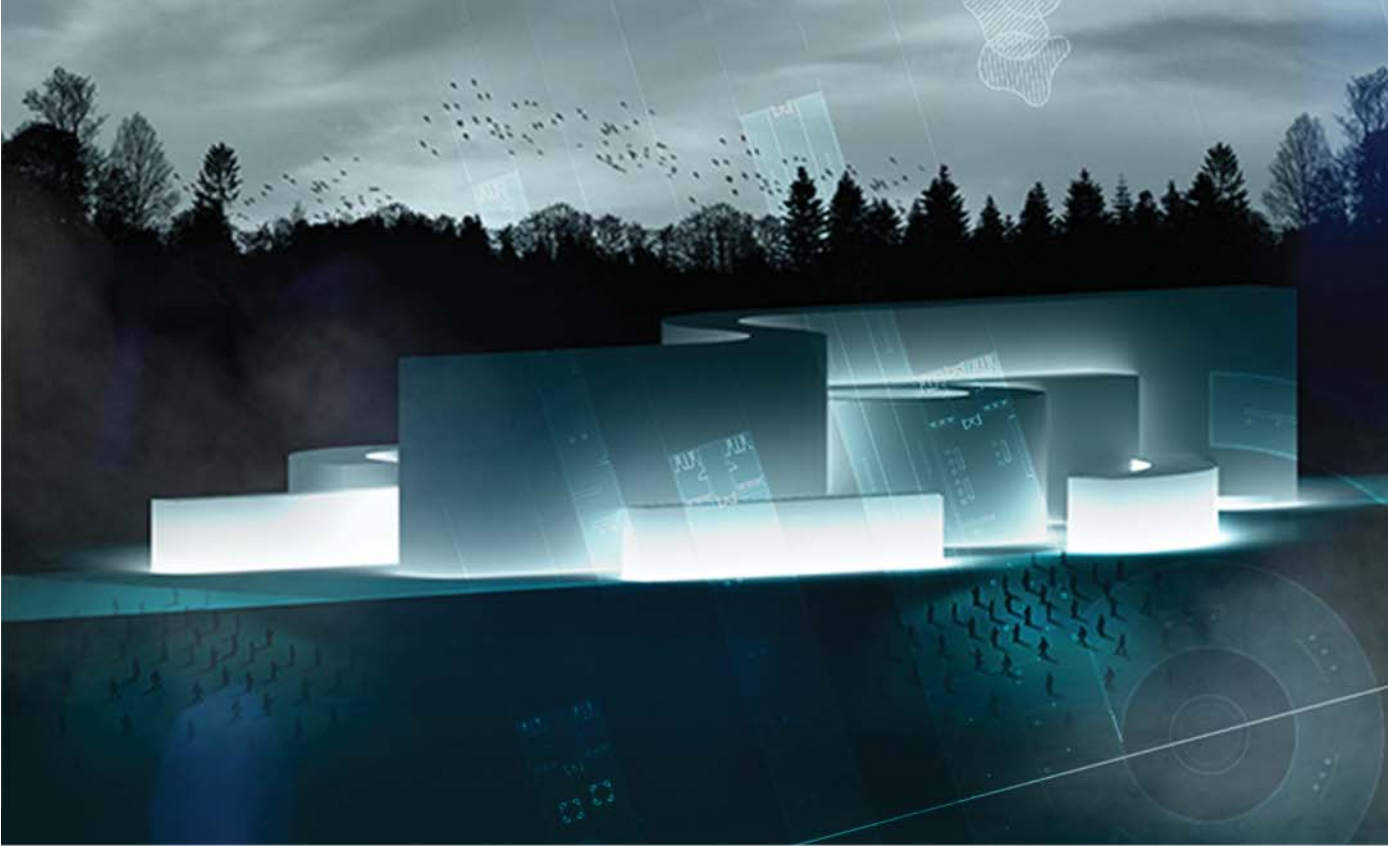

ПАВИЉОН ЗА САНУ

НАСТАВНИК:

др Иван Рашковић

арх. Вања Спасеновић,
асистент

Анастасија Спалевић и
Тијана Петковић,
демонстратор

НИКОЛА ПЕШТЕРАЦ
2021/11212

ПРОЈЕКАТ C01



Универзитет у Београду
Архитектонски факултет

ОАС Архитектура(ОАСА)

школска година 2021/2022

СТУДИЈСКА ЦЕЛИНА ОА121_1

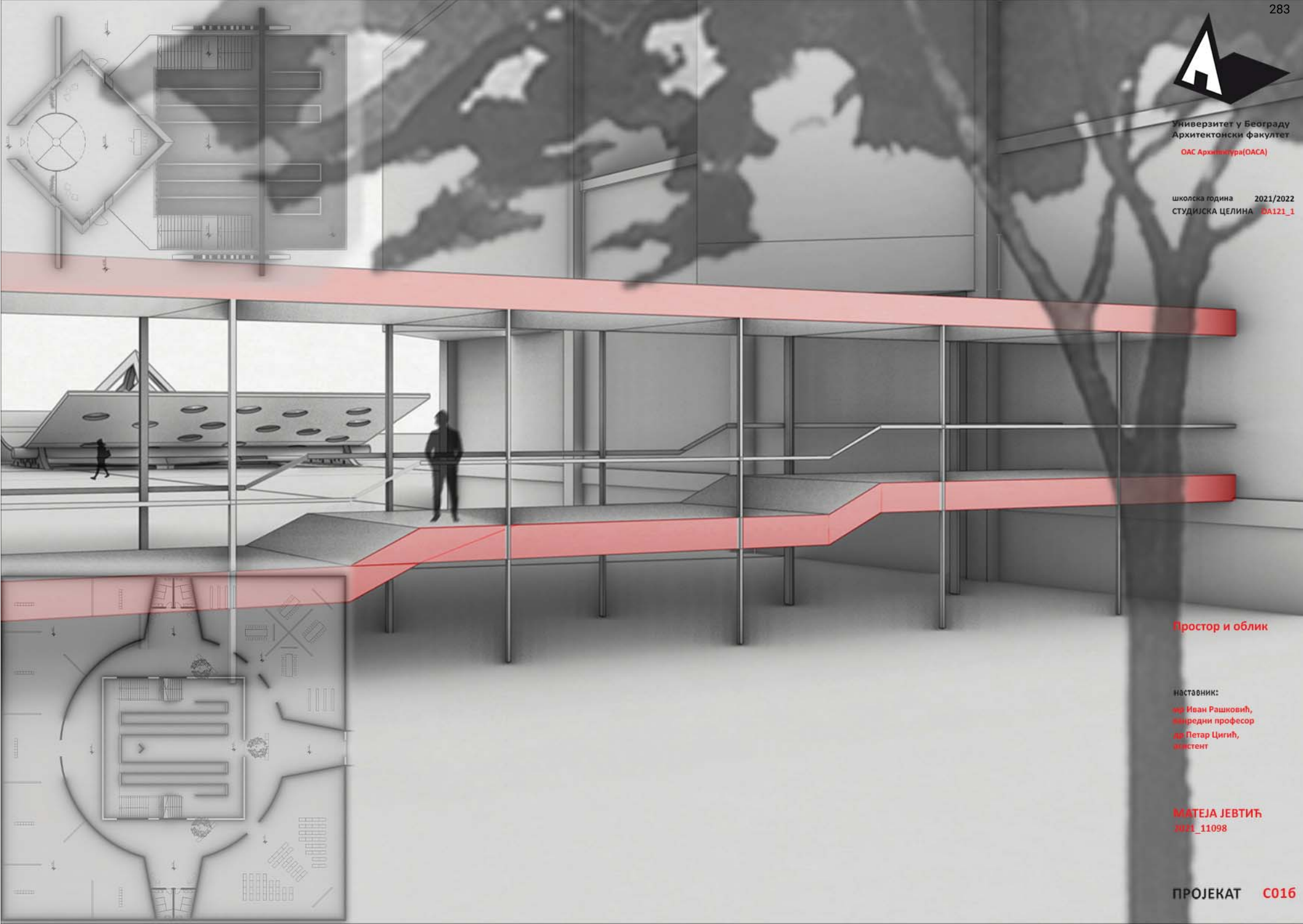

Простор и облик

НАСТАВНИК:

др Иван Рашковић,
виши професор
др Петар Цигић,
асистент

МАТЕЈА ЈЕВТИЋ
2021_11098

ПРОЈЕКАТ C016

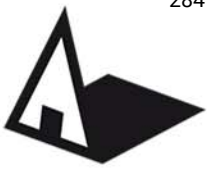

Универзитет у Београду
Архитектонски факултет
ОСНОВНЕ АКАДЕМСКЕ СТУДИЈЕ
АРХИТЕКТУРА

школска година 2021/2022
СТУДИЈСКА ЦЕЛИНА ПНО

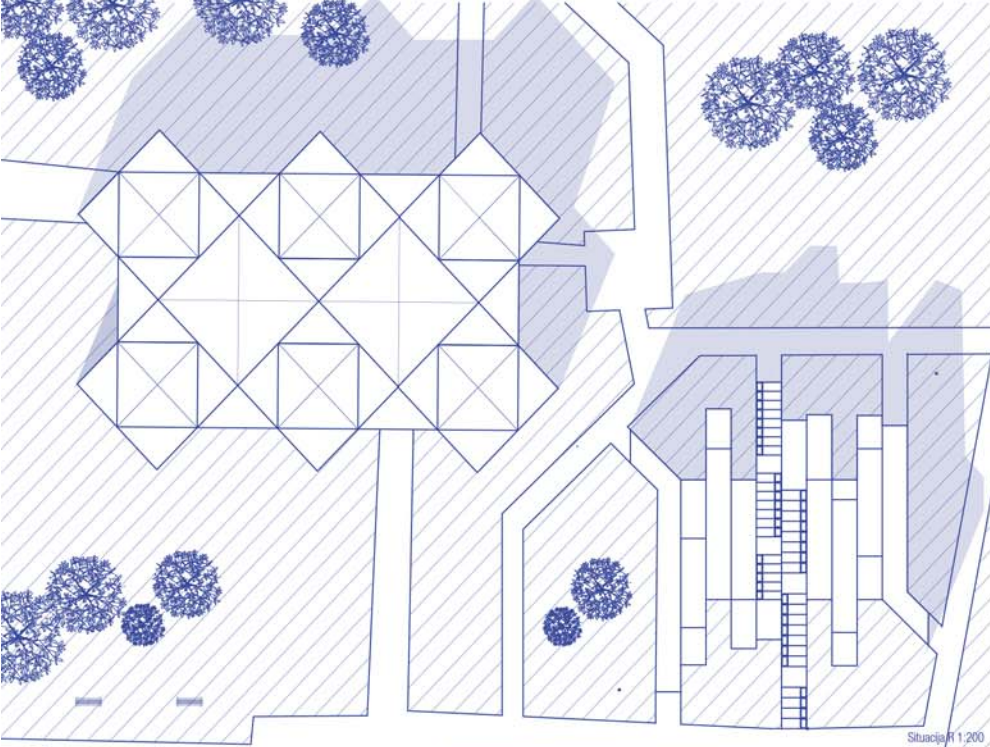

Situacija R 1:200

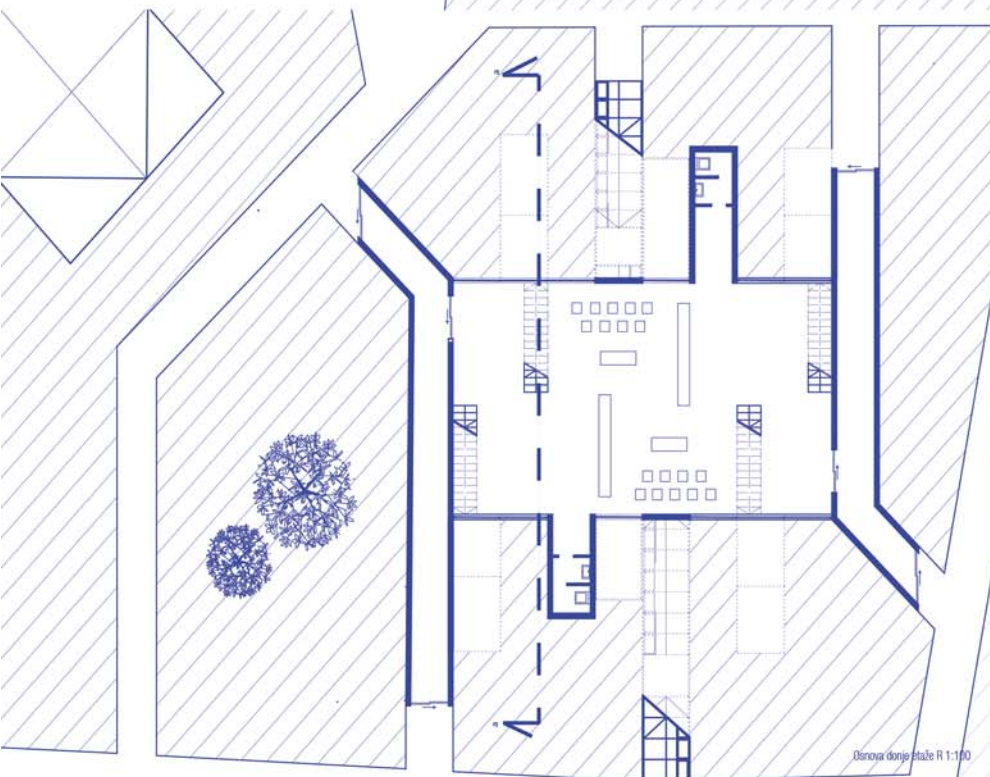
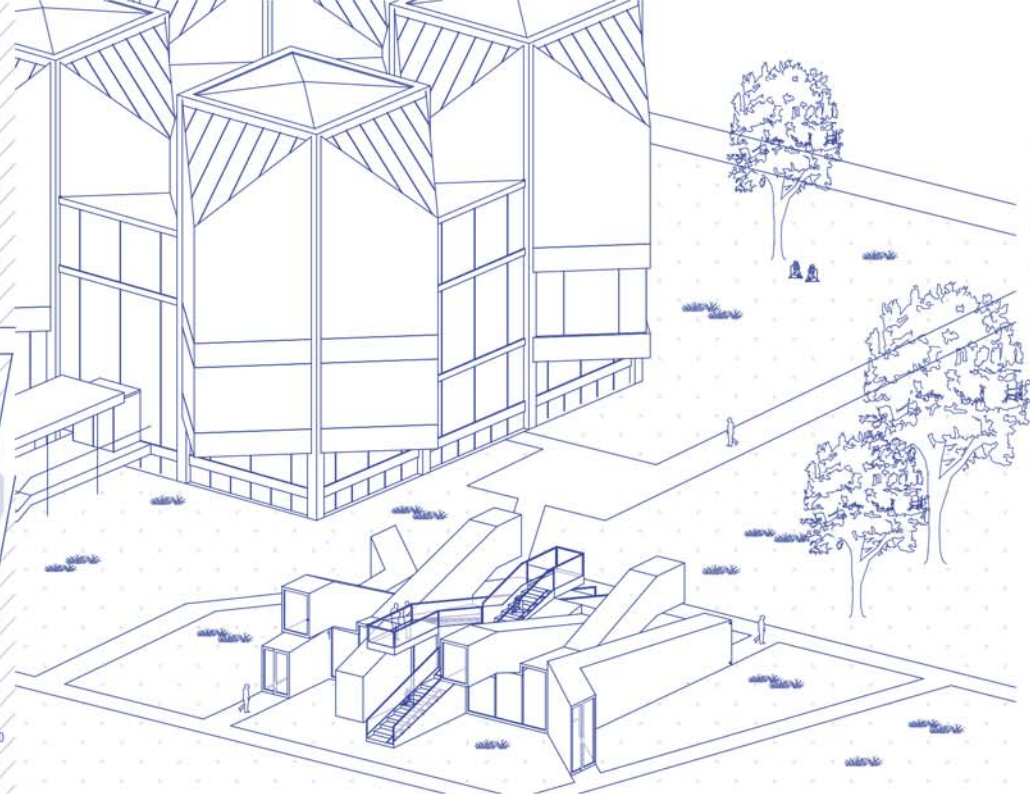

Osnovni donje etaže R 1:100



ПАВИЉОН МСУ

наставник:

арх. ИВАН РАШКОВИЋ,
редовни професор
др арх. НЕМАЊА КОРДИЋ,
асистент

АДА ПАКЉАНАЦ,
ЂОРЂЕ СТЕФАНОВИЋ
демонстратор

НИНА МИЛЕНКОВИЋ
2021/11142

ПРОЈЕКАТ



Универзитет у Београду
Архитектонски факултет

основне академске студије

школска година 2021/2022
СТУДИЈСКА ЦЕЛИНА OA121_1

Наставник: Проф. др. Иван
Рашковић, редовни професор
Сала: 218
Асистенти: Анастасја Спасеновић,
Тијана Петковић, демонстратори
Студент: Уна Лукач 2021_11229
Питач: Силуања
Размера: 1:2000

Наставник: Проф. др. Ана
Спаљенић, редовни професор
Сала: 218
Асистенти: Анастасја Спасеновић,
Тијана Петковић, демонстратори
Студент: Уна Лукач 2021_11229
Питач: Силуања
Размера: 1:2000

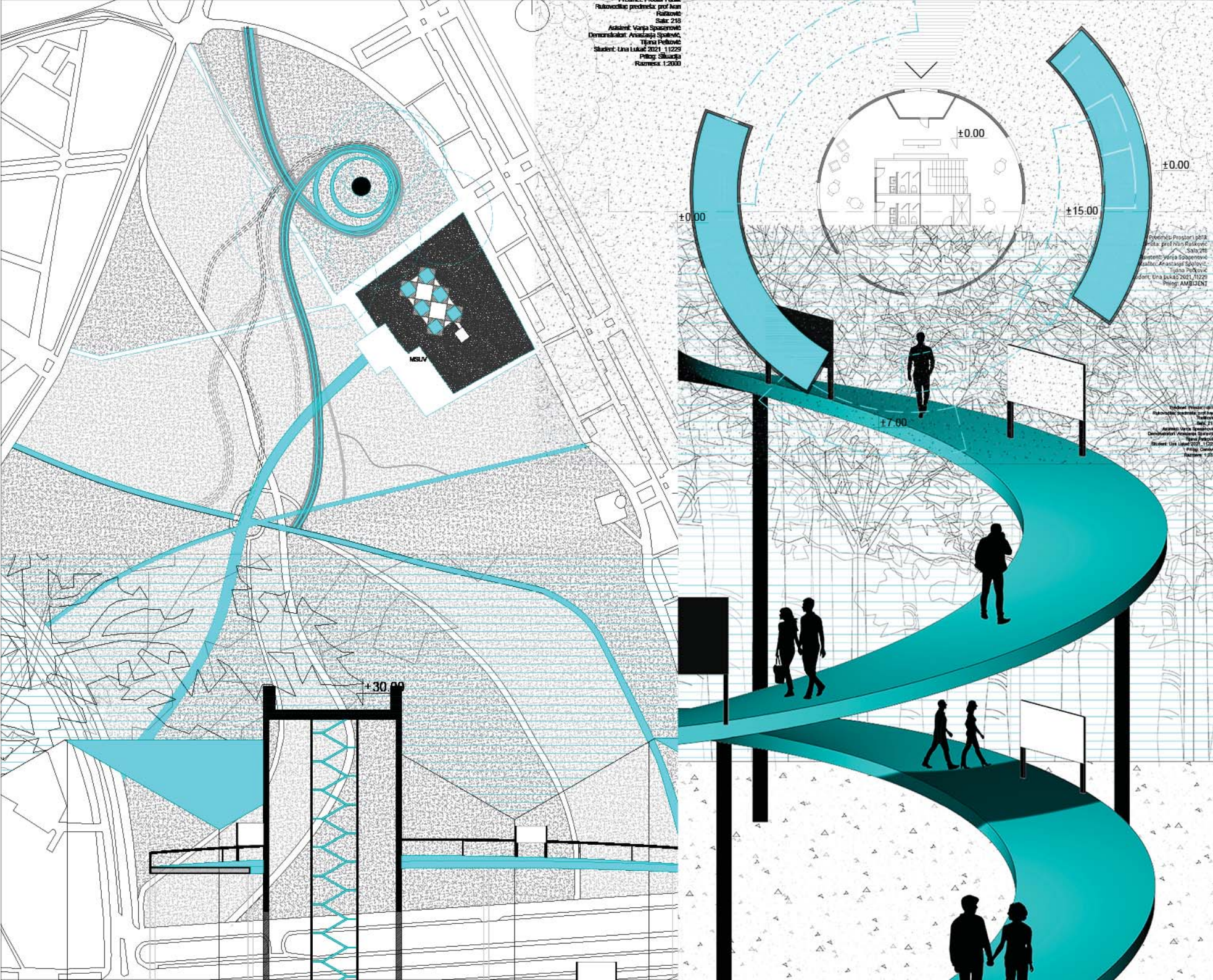

ПРОСТОР И ОБЛИК

НАСТАВНИК:

мр инж. арх Иван Рашковић,
редовни професор

мр инж. арх. Вања Спасеновић,
асистент

Анастасја Спаленић, Тијана
Петковић, демонстратори

УНА ЛУКАЧ
2021_11229

ПРОЈЕКАТ 000xx



Универзитет у Београду
Архитектонски факултет

Основне академске студије
архитектура (ОАСА)

школска година 2021/2022
СТУДИЈСКА ЦЕЛИНА ПЛО

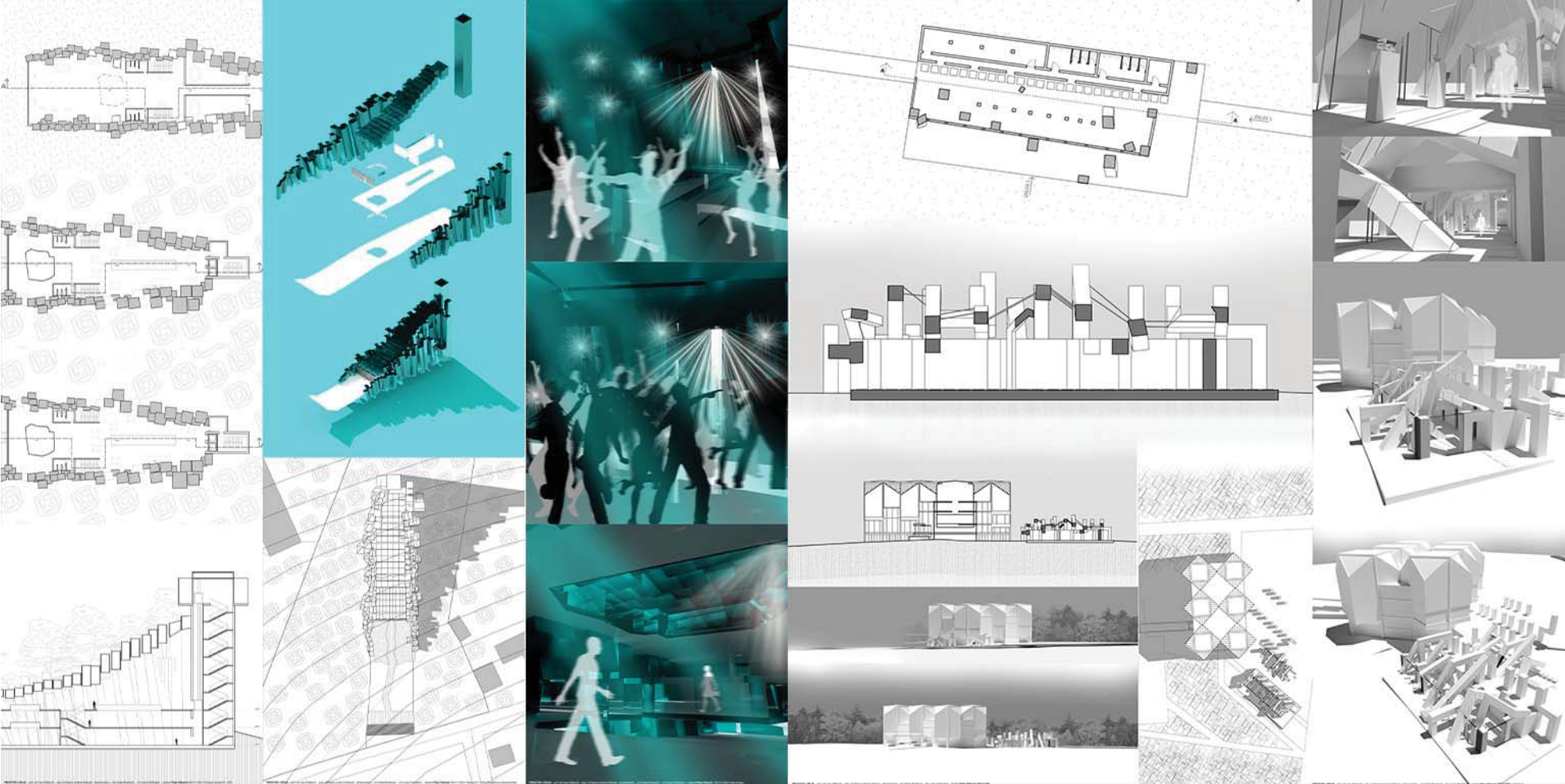

Павиљон Музеја
савремених уметности
и клуб дома студената
Патрис Лумумба

наставник:

др ИВАН РАШКОВИЋ,
професор

др БОЈАНА ЈЕРКОВИЋ БАБОВИЋ,
асистент

Б.арх Нађа Бранковић,
Б.арх Лазар Димитријевић
демонстратори

Петар Раковић
2021/11050

ПРОЈЕКАТ

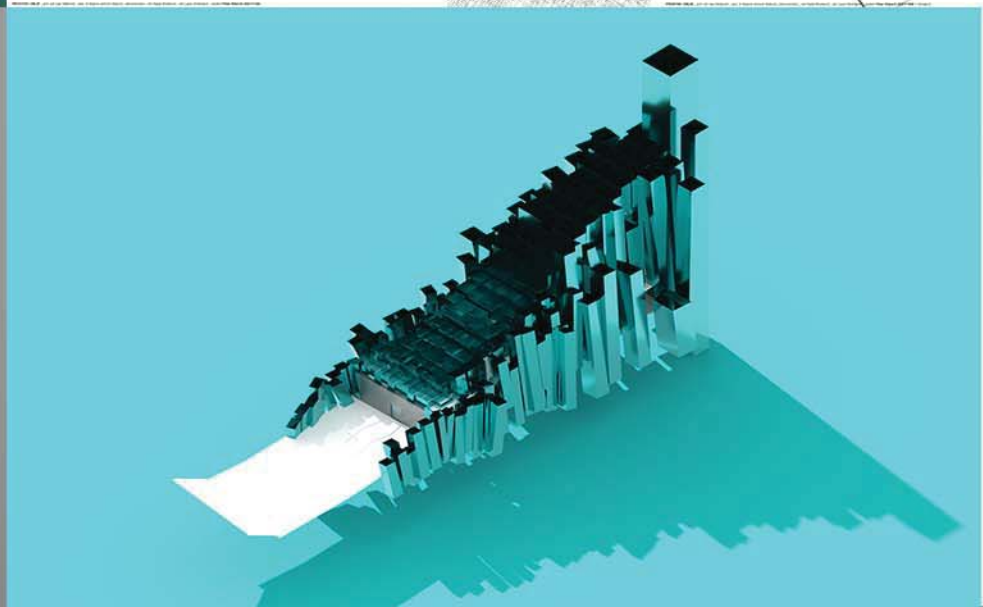
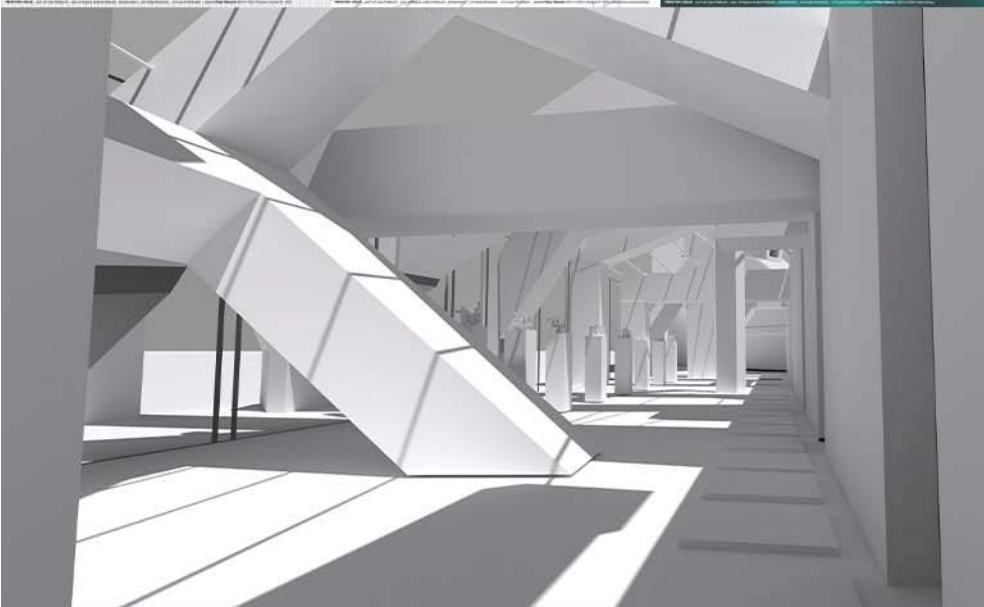

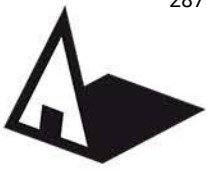

Универзитет у Београду
Архитектонски факултет

ОСНОВНЕ АКАДЕМСКЕ СТУДИЈЕ
АРХИТЕКТУРА
ИНТЕГРИСАНЕ АКАДЕМСКЕ СТУДИЈЕ
АРХИТЕКТУРА

школска година 2021/2022
СТУДИЈСКА ЦЕЛИНА

ПРОСТОР И ОБЛИК

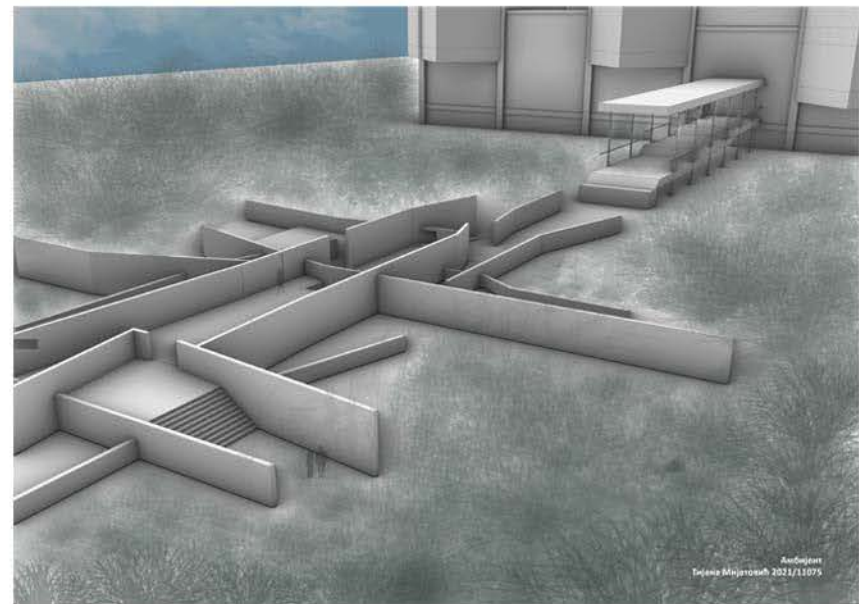
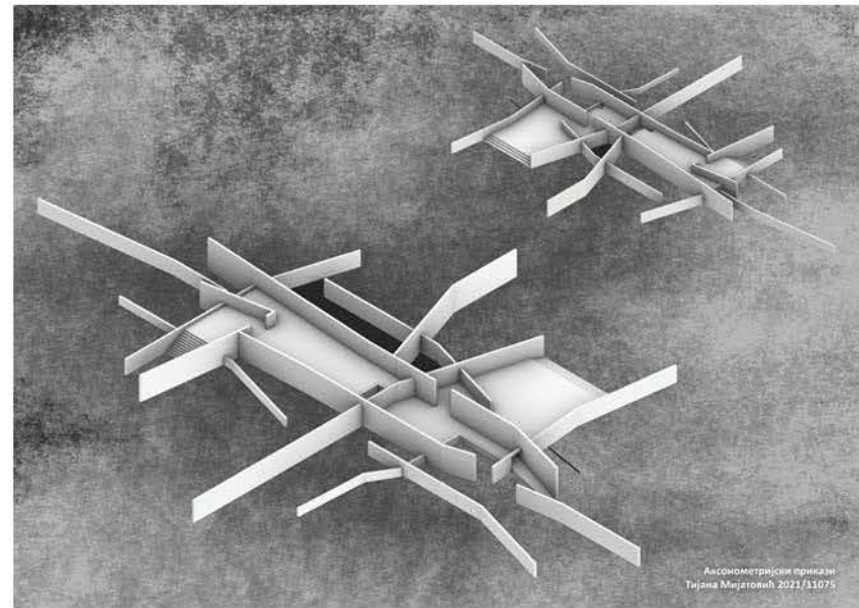
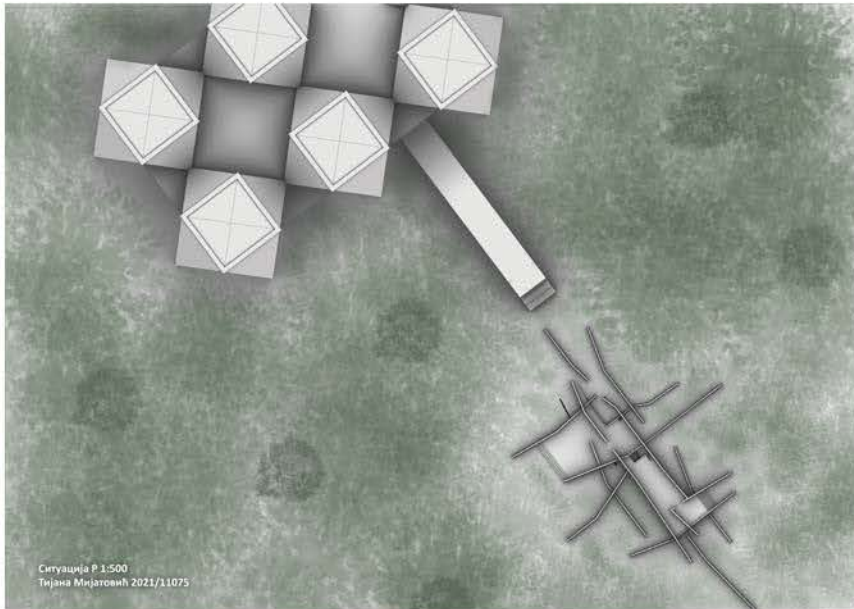

НАСТАВНИК:

арх. ИВАН РАШКОВИЋ,
редовни професор

арх. ПЕТАР ЦИГИЋ,
асистент

ТИЈАНА МИЈАТОВИЋ
2021/11075

ПРОЈЕКАТ

ПАВИЉОН МУЗЕЈА
САВРЕМЕНЕ УМЕТНОСТИ



Универзитет у Београду
Архитектонски факултет
ОСНОВНЕ АКАДЕМСКЕ СТУДИЈЕ
(ОАСА)

академска година 2021/2022
студијска дисциплина ИО

ПАВИЉОН МУЗЕЈА
САВРЕМЕНЕ
УМЕТНОСТИ

наставник:

арх. Иван Рашковић, р. проф

арх. Јелена Илић,
асистент

Б. арх. Данило Фатић,
демонстратор

Тара Петровић
2021/11177

ПРОЈЕКАТ



Универзитет у Београду
Архитектонски факултет

ПРОСТОР И ОБЛИК

школска година 2021/2022
СТУДИЈСКА ЦЕЛИНА 000

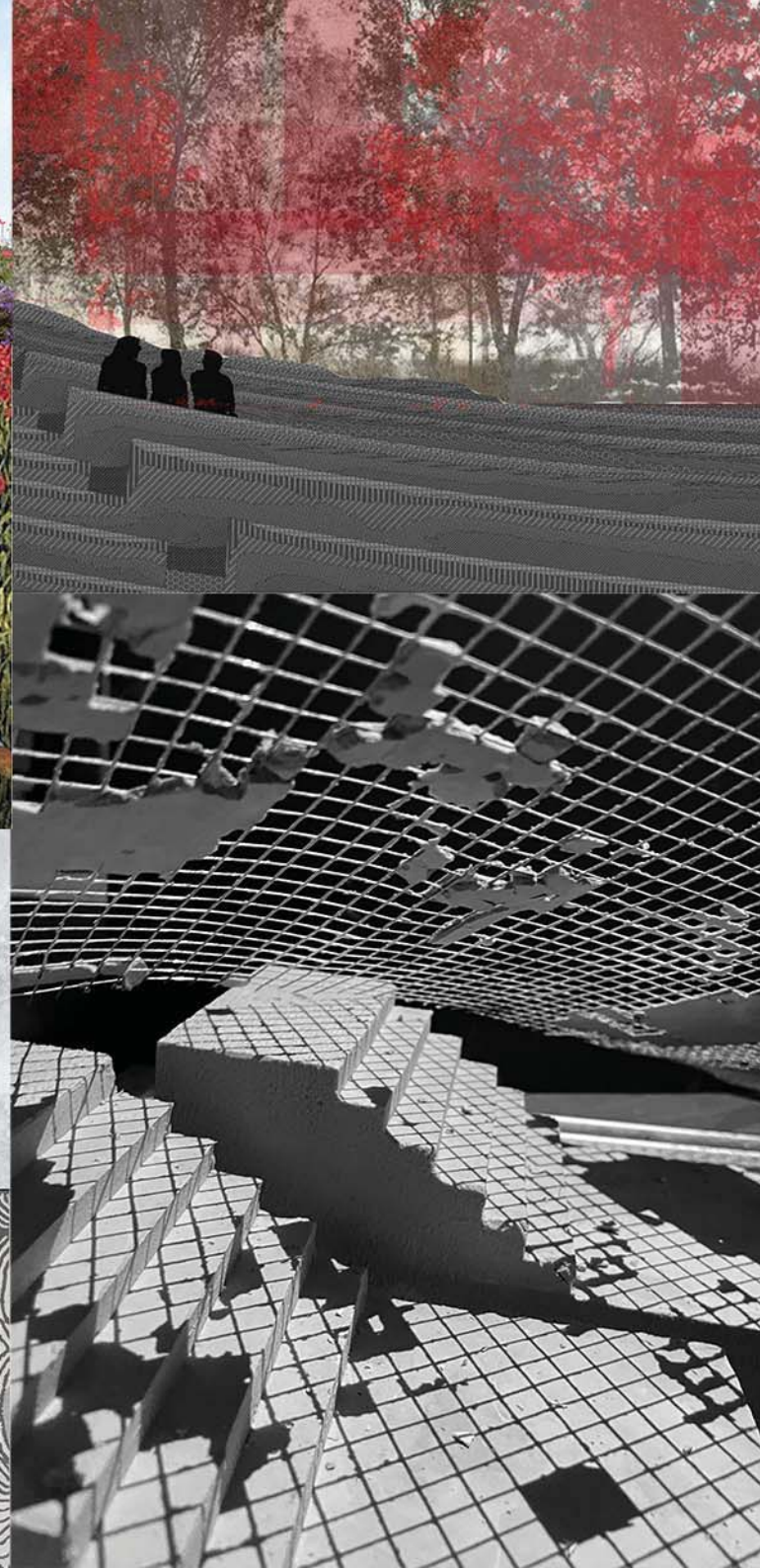
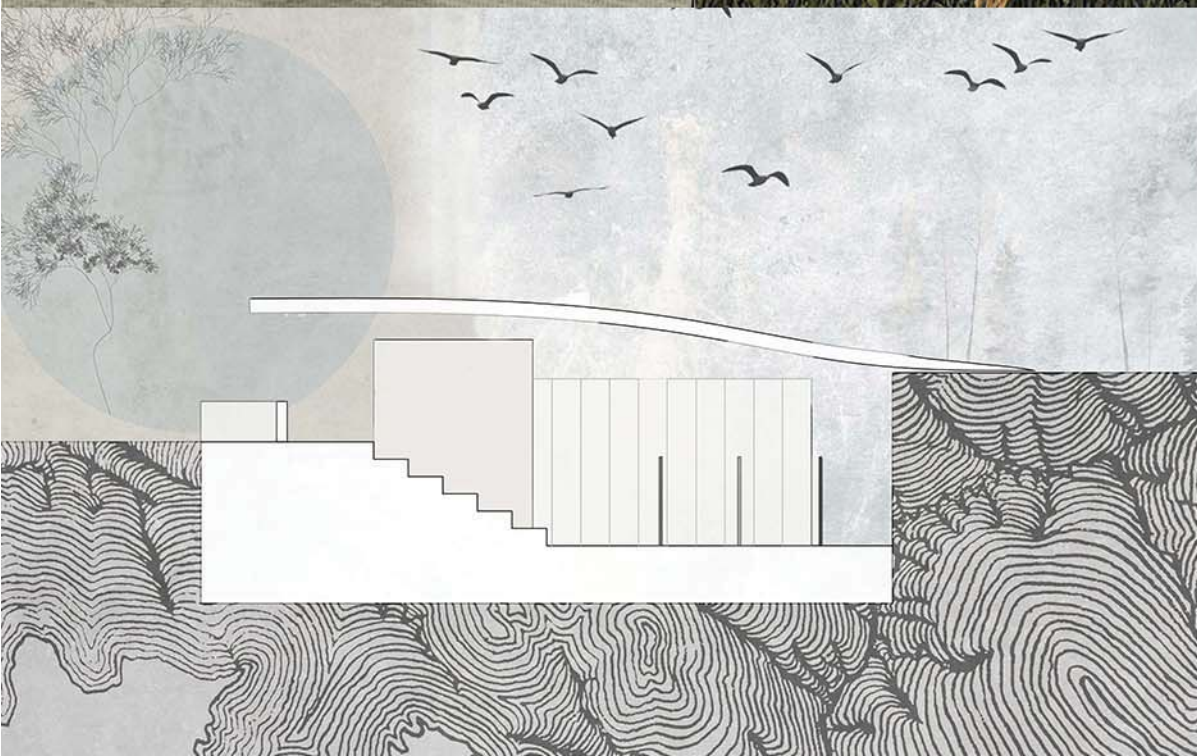

ТЕМА СТУДИЈА

НАСТАВНИК:

др/мр/арх. „МИЛАН ВУЛОВИЋ,
наставничко звање

др/мр/арх. ИВАН ФИЛИПОВИЋ,
асистент

Б.арх/М.арх ИМЕ И ПРЕЗИМЕ,
демонстратор

МАРИНА ЈОВАНОВИЋ
2021/11130

ПРОЈЕКАТ 000xx



Универзитет у Београду
Архитектонски факултет

ОСНОВНЕ АКАДЕМСКЕ СТУДИЈЕ
(ОАСА)

школска година 2021/2022
СТУДИЈСКА ЦЕЛИНА С01



основе објекта



експлодирана
аксонометрија



амбијент

ПАВИЉОН МУЗЕЈА
САВРЕМЕНЕ
УМЕТНОСТИ

НАСТАВНИК:

др ИВАН РАШКОВИЋ,
наставник

др ИВАН ФИЛИПОВИЋ,
асистент

ДАРА ПЕТРОВИЋ
2021/11009

ПРОЈЕКАТ

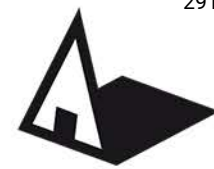

Универзитет у Београду
Архитектонски факултет

Основне академске студије архитектуре

школска година 2021/2022
СТУДИЈСКА ЦЕЛИНА ПИО

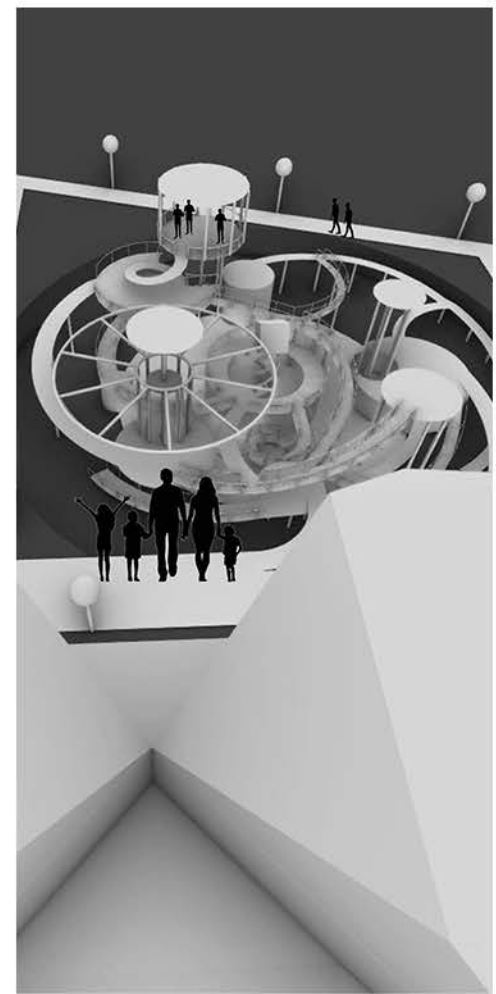
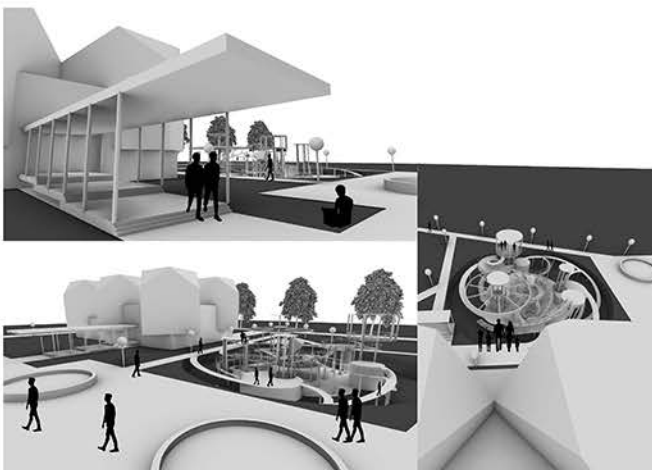
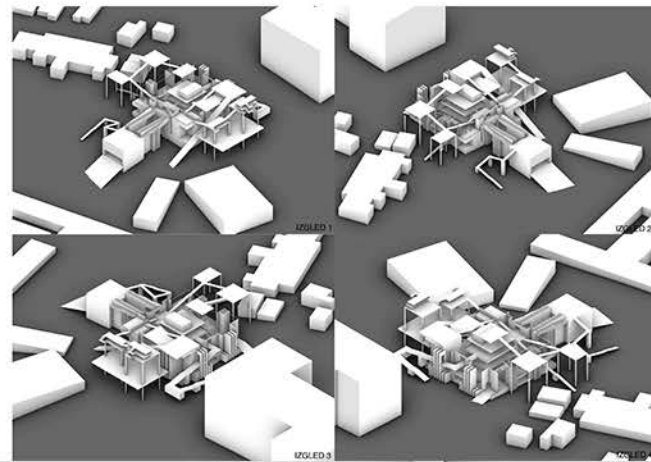
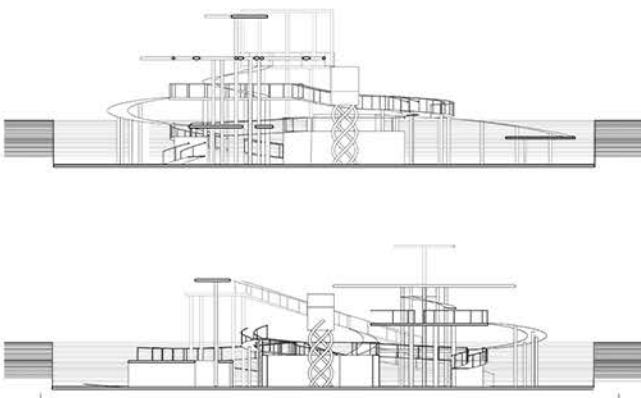
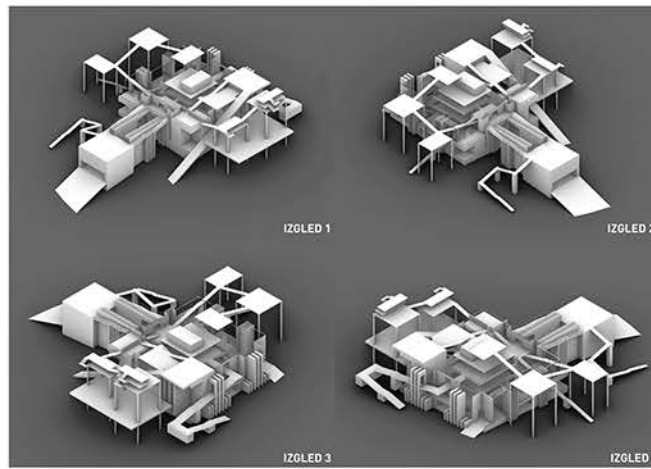
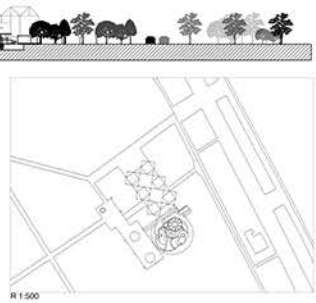
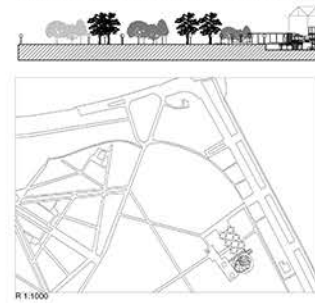
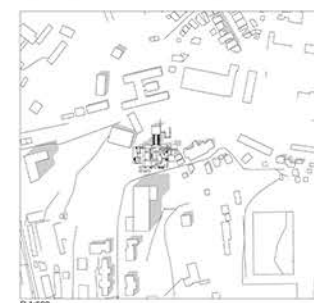
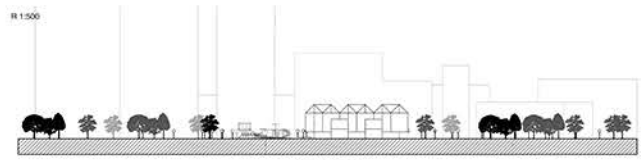
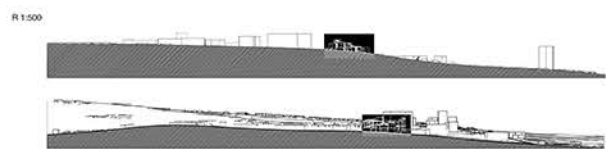

ТЕМА СТУДИЈА
Простор и облик

наставник:
др/мр/арх. арх. Иван Рашковић,

др/мр/арх. др Иван Филиповић,

Б.арх/М.арх ИМЕ И ПРЕЗИМЕ,
демонстратор

Бобан Јовановић
11112-2021

ПРОЈЕКАТ ПИО



Универзитет у Београду
Архитектонски факултет

Основне академске студије
архитектуре (ОАСА)

школска година 2021/2022
СТУДИЈСКА ЦЕЛИНА ПЛО



ПАВИЉОН МУЗЕЈА САВРЕМЕНЕ УМЕТНОСТИ

наставник:

др ИВАН РАШКОВИЋ,
редовни професор

арх. ЈЕЛЕНА ИЛИЋ,
асистент

Б.арх ДАНИЛО ФАТИЋ,
демонстратор

ТАМАРА МИЛИЧИЋ
2021/11027

ПРОЈЕКАТ



Универзитет у Београду
Архитектонски факултет
ОСНОВНЕ АКАДЕМСКЕ СТУДИЈЕ
АРХИТЕКТУРА (ОАСА)

школска година 2021/2022
СТУДИЈСКА ЦЕЛИНА П110

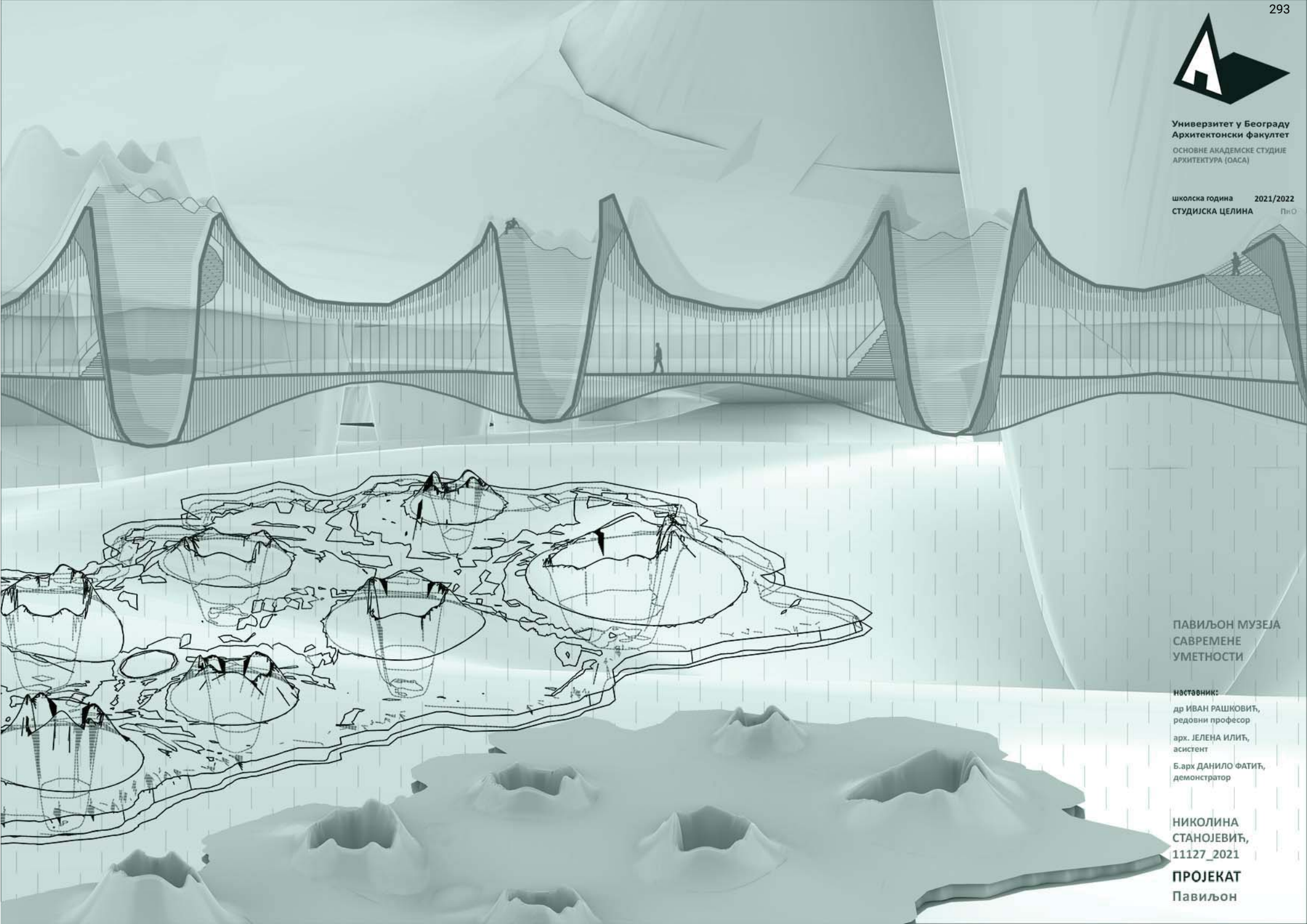

ПАВИЉОН МУЗЕЈА
САВРЕМЕНЕ
УМЕТНОСТИ

наставник:

др ИВАН РАШКОВИЋ,
редовни професор
арх. ЈЕЛЕНА ИЛИЋ,
асистент

Б.арх ДАНИЛО ФАТИЋ,
демонстратор

НИКОЛИНА
СТАНОЈЕВИЋ,
11127_2021

ПРОЈЕКАТ
Павиљон



CIP - Каталогизација у публикацији
Народна библиотека Србије, Београд

72

УБ-АФ годишњак студентских радова [Електронски извор] : школска година
... = UB-FA students' yearbook : school year ... / уредник Ивана Ракоњац. -

[CD-ROM изд.]. - Електронски часопис. - Vol. 1, No. 1 (2020/2021)- . - Београд
: Универзитет у Београду, Архитектонски факултет, 2023- . - Оптички диск
(CD-ROM) ; 12 cm

Подаци преузети са CD-ROM-а. - Објављује се годишње у више бројева у
складу са бројем наставних предмета у оквиру студијских програма УБ-АФ.
- Текстуална датотека.

ISSN 2956-2058 = УБ-АФ годишњак студентских радова (CD-ROM)

COBISS.SR-ID 115933705

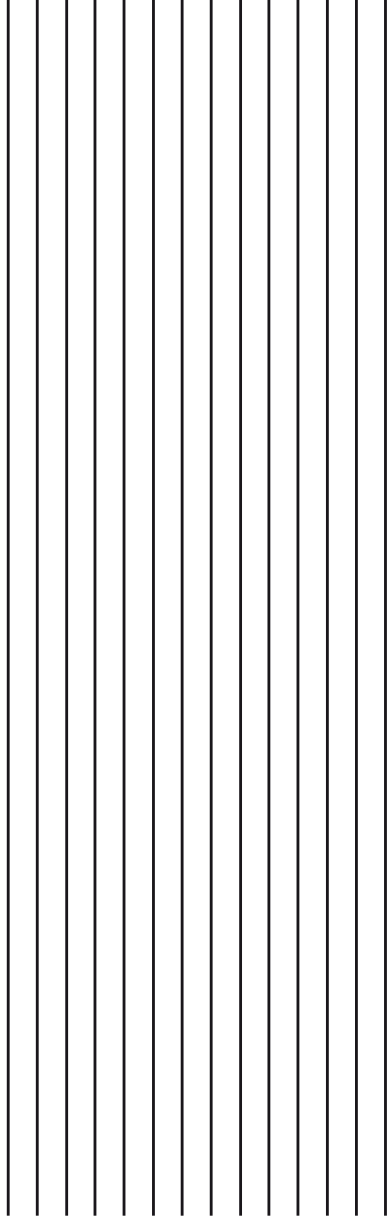

УБ-АФ ГОДИШЊАК СТУДЕНТСКИХ РАДОВА

UB-FA STUDENTS' YEARBOOK

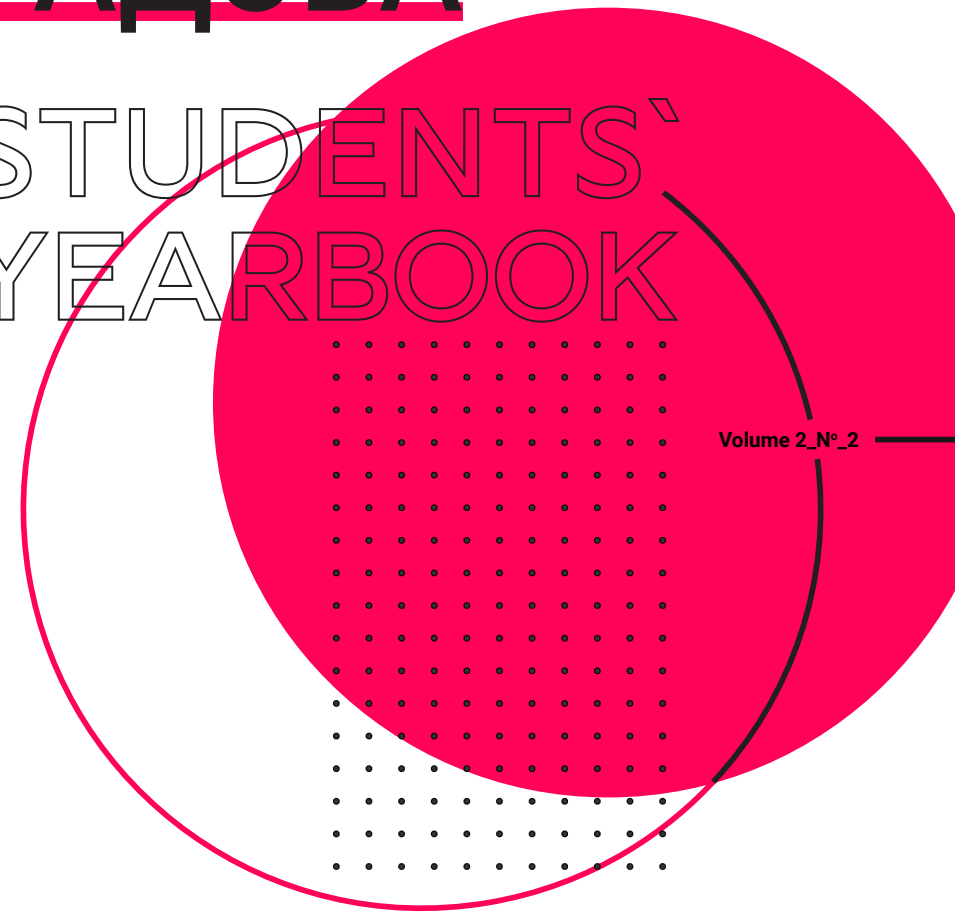

Volume 2_№_2

WWW.ARH.BG.AC

Instagram page: arhbgd

Простор и облик (I година ОАСА/ИАСА)
Space and Shape (1st Year - BA/IA)

..... 2021-2022