

УБ-АФ ГОДИШЊАК СТУДЕНТСКИХ РАДОВА

UB-FA STUDENTS' YEARBOOK

Volume 1_№_2

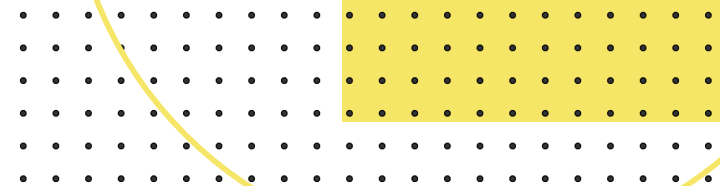

П И О

Простор и облик (I година ОАСА/ИАСА)
Space and Shape (1st Year - BA/IA)

..... 2020-2021



IMPRESUM

НАСЛОВ / TITLE:
УБ-АФ ГОДИШЊАК СТУДЕНТСКИХ РАДОВА /
UB-FA STUDENTS' YEARBOOK

УРЕДНИК / EDITOR:
Ивана Ракоњац / Ivana Rakonjac

УРЕДНИЧКИ ОДБОР / EDITORIAL BOARD:
Небојша Фотирић, Ана Никезић, Ксенија Лаловић /
Nebojša Fotirić, Ana Nikezić, Ksenija Lalović,

РЕДАКЦИЈА / EDITORIAL OFFICE:
Радна групе за унапређење квалитета репрезентације
и промоције Универзитета у Београду –
Архитектонског факултета: Павле Стаменовић,
Ивана Ракоњац, Александра Ђорђевић, Ана Зорић,
Александра Миловановић, Вања Спасеновић, Бошко
Дробњац, Јелена Богосављевић, Никола Маџут,
Данира Совиљ, Дејан Тодоровић, Снежана Златковић,
Сава Кнежевић, Александра Јовић.
Workforce for improving the quality of representation
and promotion of the University of Belgrade – Faculty
of Architecture: Pavle Stamenović, Ivana Rakonjac,
Aleksandra Đorđević, Ana Zorić, Aleksandra Milovanović,
Vanja Spasenović, Boško Drobnjak, Jelena Bogosavlje-
vić, Nikola Macut, Danira Sovilj, Dejan Todorović, Sneža-
na Zlatković, Sava Knežević, Aleksandra Jović

ИЗДАВАЧ / PUBLISHER:
Универзитет у Београду - Архитектонски факултет
University of Belgrade - Faculty of Architecture

ТИРАЖ / NUMBER OF COPIES
50 / 50

МЕДИЈ ПУБЛИКОВАЊА / PUBLICATION MEDIA
1 електронски оптички диск / CD-ROM

ГОДИНА И МЕСТО ИЗДАЊА /
PLACE AND YEAR OF ISSUE
2023, Београд / 2023, Beograd

ВОЛУМЕН И БРОЈ / VOLUME AND ISSUE
1, 2 (2020-2021) / 1, 2 (2020-2021)

УБ-АФ Годишњак студентских радова публикује се
једном годишње у више бројева у складу са бројем
предмета типа Студио пројекат у оквиру студијских
програма УБ-АФ. /
UB-FA Students' Yearbook is published once a year in
multiple issues in accordance with the number of Studio
Design-type subjects within the study programs of UB-FA.

ISSN 2956-2058

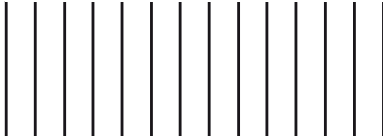

Сав материјал приређен у Годишњаку публикован је у изворном облику достављеном од аутора пројеката. Описи предмета објављени су у складу са садржајем који је наведен у курикулумима предмета.

All material prepared in the Yearbook is published in the original form submitted by the authors of the projects. Descriptions of courses are published in accordance with the contents specified in the curricula.



УБ-АФ **ГОДИШЊАК**
СТУДЕНТСКИХ
РАДОВА

UB-FA STUDENTS'
YEARBOOK

Volume 1_№2

Простор и облик (I година ОАСА/ИАСА)
Space and Shape (1st Year - BA/IA)

2020-2021

Позиција УБ-АФ / UB-FA position



Србија | Београд | Булевар краља Александра 73/II | www.arh.bg.ac.rs

Serbia | Belgrade | Bulevar kralja Aleksandra 73/II | www.arh.bg.ac.rs

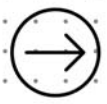

У односу на друге Универзитете и Факултете in relation to other Universities and Faculties

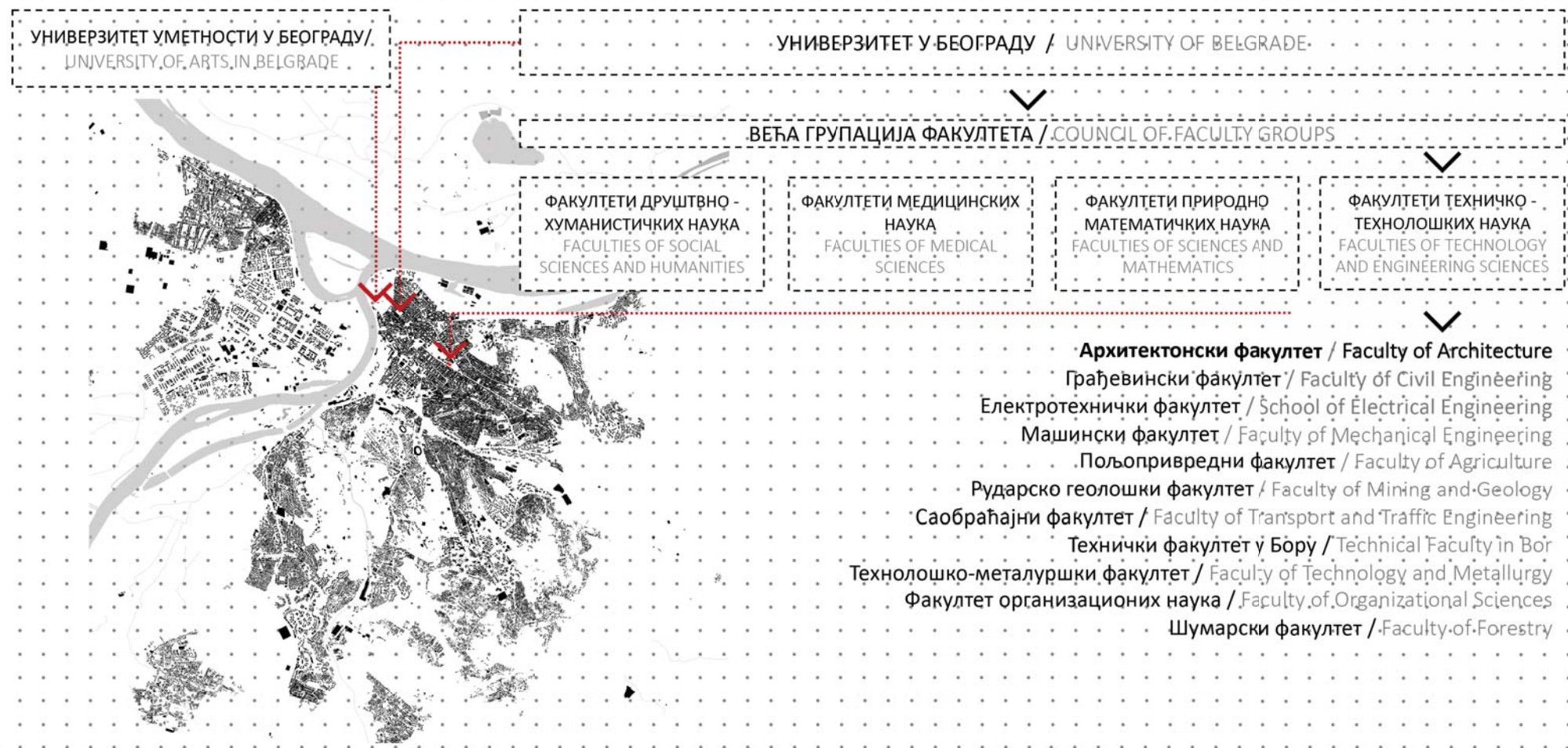

Београд / Belgrade



О НАМА

Факултет је посвећен стварању динамичног и креативног окружења за студирање које више од 170 година, подстиче професионалну акцију и интелектуалну размену идеја и мишљења.

Архитектонски факултет је активно место којим пулсирају бројни догађаји, на самом Факултету и ван њега, повезујући велики број студената и наставног особља, локалне и међународне партнере, и ширу публику.

Факултет тренутно похађа 1152 студента.

Архитектонски факултет запошљава 143 члана академског особља са пуним радним временом (129 наставника и 14 истраживача), 18 хонорарних академских радника и 43 запослених у техничком и административном особљу.

ABOUT US

The faculty is committed to creating a dynamic and creative studying environment that encourages professional action and intellectual exchange of ideas and opinions for more than 170 years.

The Faculty of Architecture is a vibrant place which pulses with a variety of on-site and off-site events that engage number of students and teaching staff, but local and international partners and audience as well.

The faculty has 1152 currently enrolled students.

Faculty of Architecture employs 143 full-time academic staff (129 teaching staff and 14 research staff), 18 part-time academic staff and 43 technical and administrative staff.





ПРОСТОР И ОБЛИК

наставник: арх. Милан Ђурић, ванредни професор
сарадник: др Снежана Веснић, доцент

Наставници и сарадници у настави:

1. арх. Петар Цигић, асистент
2. др Маја Драгишић, асистент
3. арх. Далиа Дуканац, асистент
4. арх. Јелена Илић, асистент
5. арх. Немања Кордић, асистент
6. арх. Милош Костић, асистент
7. арх. Ивана Ловринчевић, асистент
8. арх. Никола Милановић, асистент
9. арх. Мила Мојсиловић, асистент
10. арх. Вања Спасеновић, асистент
11. др Душан Стојановић, асистент
12. арх. Милош Стојковић, асистент
13. арх. Дејан Тодоровић, асистент
14. арх. Снежана Златковић, асистент
15. арх. Ана Зорић, асистент

УБ-АФ Основне академске студије – Архитектура је програм у трајању од 3 године/6 семестара, акредитован од стране Националног тела за акредитацију и обезбеђење квалитета у високом образовању (НАТ) са 180 ЕСПБ. Наставу је могуће похађати на српском и енглеском језику.

По завршетку програма, студенти добијају звање инжењер архитектуре, а студије се валидирају са акредитацијом RIBA степен 1.

Основне студије јесу студије првог степена и замишљене су као свеобухватно образовање које укључује широк скуп предмета техничких, технолошких, друштвених и хуманистичких наука, као и уметности, пружајући, тако, студентима основу за даљи професионални и научни развој.

Студијски програм развија архитектонска знања и вештине повезујући три поља:

- Техничко-технолошке науке;
- Друштвено-хуманистичке науке;
- Уметност.

	ПРВА ГОДИНА	ДРУГА ГОДИНА	ТРЕЋА ГОДИНА	
1. СЕМЕСТАР	АРХИТЕКТОНСКО ПРОЈЕКТОВАЊЕ	СТАНОВАЊЕ	АРХИТЕКТОНСКИ ПРОГРАМ И ТЕКТНИКА 2	
	ИСТОРИЈА АРХИТЕКТУРЕ И ГРАДА	ИСТОРИЈА УМЕТНОСТИ	САВРЕМЕНА АРХИТЕКТУРА И УМЕТНОСТ	
	ГРАД: ФОРМЕ И ПРОЦЕСИ	ОБЛИКОВАЊЕ ОТВОРЕНИХ ГРАДСКИХ ПРОСТОРА	ПЛАНИРАЊЕ И УПРАВЉАЊЕ УРБАНИМ РАЗВОЈЕМ	
	АРХИТЕКТОНСКЕ КОНСТРУКЦИЈЕ 1	АРХИТЕКТОНСКЕ КОНСТРУКЦИЈЕ 3	ИНСТАЛАЦИЈЕ	
	МАТЕРИЈАЛИ И ФИЗИКА ЗГРАДА	ТЕОРИЈА КОНСТРУКЦИЈА	ПРОЈЕКТОВАЊЕ И ПРОРАЧУН КОНСТРУКЦИЈА 2 - ОСНОВЕ АРМИРАНОБЕТОНСКИХ КОНСТРУКЦИЈА	
	МАТЕМАТИКА У АРХИТЕКТУРИ	СТУДИО 01а - ПОРОДИЧНО/ВИШЕПОРОДИЧНО СТАНОВАЊЕ	СТУДИО 03а - РАЗВОЈ ПРОЈЕКТА	
	АРХИТЕКТОНСКА ГЕОМЕТРИЈА 1	СТУДИО 01б - УРБАНИСТИЧКО ПРОЈЕКТОВАЊЕ СТАМБЕНИХ ЦЕЛИНА	СТУДИО 3б - КОМПЛЕМЕНТАРНИ САДРЖАЈИ	
	ЛИКОВНИ ЕЛЕМЕНТИ	ЛИКОВНО ПРИКАЗИВАЊЕ У АРХИТЕКТУРИ	ИЗБОРНИ ПРЕДМЕТ - ОДРЖИВОСТ	
	ВИЗУЕЛНА ИСТРАЖИВАЊА			
	ТРАНСФОРМАЦИЈА ГРАФИЧКЕ ФОРМЕ			
	2. СЕМЕСТАР	ПРОСТОР И ОБЛИК	АРХИТЕКТОНСКИ ПРОГРАМ И ТЕКТНИКА 1	ПРОЦЕС ПРОЈЕКТОВАЊА
ИСТОРИЈА МОДЕРНЕ АРХИТЕКТУРЕ И УРБАНИЗМА		ИСТОРИЈА АРХИТЕКТУРЕ У СРБИЈИ	УРБАНА ОБНОВА	
МОРФОЛОГИЈА ГРАДА		УРБАНИ ДИЗАЈН: МОБИЛНОСТ И ЈАВНЕ СЛУЖБЕ	ОРГАНИЗАЦИЈА ГРАЂЕЊА И ОСНОВЕ МЕНАЦМЕНТА	
АРХИТЕКТОНСКЕ КОНСТРУКЦИЈЕ 2		АРХИТЕКТОНСКЕ КОНСТРУКЦИЈЕ 4	КОНСТРУКТИВНИ СИСТЕМИ	
СИНТЕЗА ЕЛЕМЕНАТА И СКЛОПОВА - ПРОЈЕКАТ ЗИДАНЕ ЗГРАДЕ		ПРОЈЕКТОВАЊЕ И ПРОРАЧУН КОНСТРУКЦИЈА 1 - ОСНОВЕ ДРВЕНИХ И МЕТАЛНИХ КОНСТРУКЦИЈА	РЕГУЛАТИВА	
МЕХАНИКА И ОТПОРНОСТ МАТЕРИЈАЛА		СТУДИО 02а - ОДРЖИВЕ УРБАНЕ ЗАЈЕДНИЦЕ	СТРУЧНА ПРАКСА	
АРХИТЕКТОНСКА ГЕОМЕТРИЈА 2		СТУДИО 02б - АРХИТЕКТОНСКЕ КОНСТРУКЦИЈЕ	СТУДИО 04 - СИНТЕЗА	
ЛИКОВНО ПРЕДСТАВЉАЊЕ ОБЛИКА		ЛИКОВНИ МЕДИЈИ У АРХИТЕКТУРИ	СТУДИО 04 - ЗАВРШНИ РАД	
АРХИТЕКТОНСКА ГРАФИКА			ЗАВРШНИ РАД	



ПРОСТОР И ОБЛИК

наставник: арх. Милан Ђурић, ванредни професор
сарадник: др Снежана Веснић, доцент

ИАСА Интегрисане академске студије – Архитектура трају 5 година / 10 семестара (300 ЕСПБ), акредитоване су од стране Националног тела за акредитацију и обезбеђење квалитета у високом образовању (НАТ).

Студијски програм је усклађен са легислативом Европске уније и Србије. Додатно, спада у категорију заједничких студијских програма за добијање двоструке дипломе, што је реализовано уговором између Универзитета у Београду и Сапиенца Универзитета у Риму.

Студијски програм развија архитектонска знања и вештине повезујући три поља:

- Техничко-технолошке науке;
- Друштвено-хуманистичке науке;
- Уметност.

	ПРВА ГОДИНА	ДРУГА ГОДИНА	ТРЕЋА ГОДИНА	ЧЕТВРТА ГОДИНА	ПЕТА ГОДИНА
1. СЕМЕСТАР	<ul style="list-style-type: none"> АРХИТЕКТОНСКО ПРОЈЕКТОВАЊЕ 8 еспб ИСТОРИЈА АРХИТЕКТУРЕ И ГРАДА 3 еспб ГРАД: ФОРМЕ И ПРОЦЕСИ 3 еспб АРХИТЕКТОНСКЕ КОНСТРУКЦИЈЕ 1 2 еспб МАТЕРИЈАЛИ И ФИЗИКА ЗГРАДА 3 еспб МАТЕМАТИКА У АРХИТЕКТУРИ 2 еспб АРХИТЕКТОНСКА ГЕОМЕТРИЈА 1 3 еспб ЛИКОВНИ ЕЛЕМЕНТИ 2 еспб ВИЗУЕЛНА ИСТРАЖИВАЊА 2 еспб ТРАНСФОРМАЦИЈА ГРАФИЧКЕ ФОРМЕ 2 еспб 	<ul style="list-style-type: none"> СТАНОВАЊЕ 3 еспб ИСТОРИЈА УМЕТНОСТИ 3 еспб УРБАНИ ДИЗАЈН: СТАНОВАЊЕ 3 еспб АРХИТЕКТОНСКЕ КОНСТРУКЦИЈЕ 3 2 еспб ТЕОРИЈА КОНСТРУКЦИЈА 3 еспб СТУДИО 01а – ПОРОДИЧНО СТАНОВАЊЕ 10 еспб СТУДИО 01б – УРБАНИСТИЧКО ПРОЈЕКТОВАЊЕ СТАМБЕНИХ ЦЕЛИНА 4 еспб ЛИКОВНО ПРИКАЗИВАЊЕ У АРХИТЕКТУРИ 2 еспб 	<ul style="list-style-type: none"> АРХИТЕКТОНСКИ ПРОГРАМ И ТЕКТНИКА 2 4 еспб САВРЕМЕНА АРХИТЕКТУРА И УМЕТНОСТ 2 еспб ПЛАНИРАЊЕ И УПРАВЉАЊЕ УРБАНИМ РАЗВОЈЕМ 3 еспб ИНСТАЛАЦИЈЕ 3 еспб ПРОЈЕКТОВАЊЕ И ПРОРАЧУН КОНСТРУКЦИЈА 2 - БЕТОНСКЕ КОНСТРУКЦИЈЕ 3 еспб СТУДИО 03а – РАЗВОЈ ПРОЈЕКТА 9 еспб СТУДИО 3б – КОМПЛЕМЕНТАРНИ САДРЖАЈИ 4 еспб ЗАШТИТА И РЕВИТАЛИЗАЦИЈА ГРАДИТЕЉСКОГ НАСЛЕЂА 2 еспб 	<ul style="list-style-type: none"> АРХИТЕКТОНСКА ФИЛОЗОФИЈА 2 еспб ТЕОРИЈСКИ ДИСКУРС 1 2 еспб ИЗБОРНИ ПРЕДМЕТ 1 - АРХ. 3 еспб ИЗБОРНИ ПРЕДМЕТ - УРБ. 3 еспб ИЗБОРНИ ПРЕДМЕТ 1 - МАСА А/У/АТ/АК 3 еспб СТУДИО М01А - ПРОЈЕКАТ 15 еспб СТУДИО М01А - СЕМИНАР 2 еспб 	<ul style="list-style-type: none"> ЕКОНОМИЈА У АРХИТЕКТУРИ И УРБАНИЗМУ 2 еспб ТЕОРИЈСКИ ДИСКУРС 3 2 еспб ИЗБОРНИ ПРЕДМЕТ 3 - АРХ. 3 еспб ИЗБОРНИ ПРЕДМЕТ 3 - АТ 3 еспб ИЗБОРНИ ПРЕДМЕТ 3 - МАСА А/У/АТ/АК 3 еспб СТУДИО М03А - ПРОЈЕКАТ 12 еспб ТЕМАТСКО ИСТРАЖИВАЊЕ 5 еспб
2. СЕМЕСТАР	<ul style="list-style-type: none"> ПРОСТОР И ОБЛИК 8 еспб ИСТОРИЈА МОДЕРНЕ АРХИТЕКТУРЕ И УРБАНИЗМА 3 еспб МОРФОЛОГИЈА ГРАДА 3 еспб АРХИТЕКТОНСКЕ КОНСТРУКЦИЈЕ 2 2 еспб СИНТЕЗА ЕЛЕМЕНАТА И СКОПОВА – ПРОЈЕКАТ ЗИДАНЕ ЗГРАДЕ 4 еспб МЕХАНИКА И ОТПОРНОСТ МАТЕРИЈАЛА 3 еспб АРХИТЕКТОНСКА ГЕОМЕТРИЈА 2 3 еспб ЛИКОВНО ПРЕДСТАВЉАЊЕ ОБЛИКА 2 еспб АРХИТЕКТОНСКА ГРАФИКА 2 еспб 	<ul style="list-style-type: none"> АРХИТЕКТОНСКИ ПРОГРАМ И ТЕКТНИКА 1 4 еспб ИСТОРИЈА АРХИТЕКТУРЕ У СРБИЈИ 2 еспб УРБАНИ ДИЗАЈН: ПРИНЦИПИ И МЕТОДЕ 3 еспб АРХИТЕКТОНСКЕ КОНСТРУКЦИЈЕ 4 2 еспб ПРОЈЕКТОВАЊЕ И ПРОРАЧУН КОНСТРУКЦИЈА 1 – ОСНОВЕ ДРВЕНИХ И МЕТАЛНИХ КОНСТРУКЦИЈА 3 еспб СТУДИО 02а – ВИШЕПОРОДИЧНО СТАНОВАЊЕ 10 еспб СТУДИО 02б – АРХИТЕКТОНСКЕ КОНСТРУКЦИЈЕ 4 еспб ЛИКОВНИ МЕДИЈИ У АРХИТЕКТУРИ 2 еспб 	<ul style="list-style-type: none"> ПРОЦЕС ПРОЈЕКТОВАЊА 3 еспб УРБАНА ОБНОВА 3 еспб ОРГАНИЗАЦИЈА ГРАЂЕЊА И ОСНОВЕ МЕНАџМЕНТА 3 еспб КОНСТРУКТИВНИ СИСТЕМИ 3 еспб РЕГУЛАТИВА 2 еспб СТУДИО 04 – СИНТЕЗА ОСНОВНОГ НИВОА 9 еспб СТУДИО 04 б – УРБАНИ РАЗВОЈ И ОБНОВА 4 еспб СТРУЧНА ПРАКСА 3 еспб 	<ul style="list-style-type: none"> АРХИТЕКТУРА И ДРУШТВО 2 еспб ТЕОРИЈСКИ ДИСКУРС 2 2 еспб ИЗБОРНИ ПРЕДМЕТ 2 - АТ 3 еспб ИЗБОРНИ ПРЕДМЕТ 2 - У 3 еспб ИЗБОРНИ ПРЕДМЕТ 2 - МАСА А/У/АТ/АК 3 еспб СТУДИО М06У - ПРОЈЕКАТ 15 еспб СТУДИО М06У - СЕМИНАР 2 еспб 	<ul style="list-style-type: none"> СТРУЧНА ПРАКСА 3 еспб МАСТЕР ТЕЗА - А/У/АТ/АК 5 еспб МАСТЕР ПРОЈЕКАТ - А/У/АТ/АК 10 еспб МАСТЕР ЗАВРШНИ РАД (предмет) 2 еспб МАСТЕР ЗАВРШНИ РАД 10 еспб



SPACE AND SHAPE

teacher: arch. Milan Đurić, Associate Professor
teaching associate: Ph.D. Snežana Vesnić, Assistant Professor

Teaching Assistants:

1. arch. Petar Cigić, ass.
2. Ph.D Maja Dragišić, ass.
3. arch. Dalia Dukanac, ass.
4. arch. Jelena Ilić, ass.
5. arch. Nemanja Kordić, ass.
6. arch. Miloš Kostić, ass.
7. arch. Ivana Lovrinčević, ass.
8. arch. Nikola Milanović, ass.
9. arch. Mila Mojsilović, ass.
10. arch. Vanja Spasenović, ass.
11. Ph.D Dušan Stojanović, ass.
12. arch. Miloš Stojković, ass.
13. arch. Dejan Todorović, ass.
14. arch. Snežana Zlatković, ass.
15. arch. Ana Zorić, ass.

UBFA Bachelor of Architecture is a 3 years / 6 semesters programme accredited by the National Entity for Accreditation and Quality Assurance in Higher Education (NEAQA), amounting to 180 ECTS, and is offered in Serbian and English. Upon completion of the programme, students are awarded the title of Bachelor of Architecture, and studies are validated for RIBA Part 1 Status.

Undergraduate studies represent the first-degree studies and are conceived as a comprehensive education including a broad set of subjects related to technical, technological and social sciences, arts and humanities, providing students with the foundation for further professional and scientific development.

The study program develops architectural knowledge and skills connecting three fields:

- Technical and technological sciences;
- Social Sciences and Humanities;
- Art.

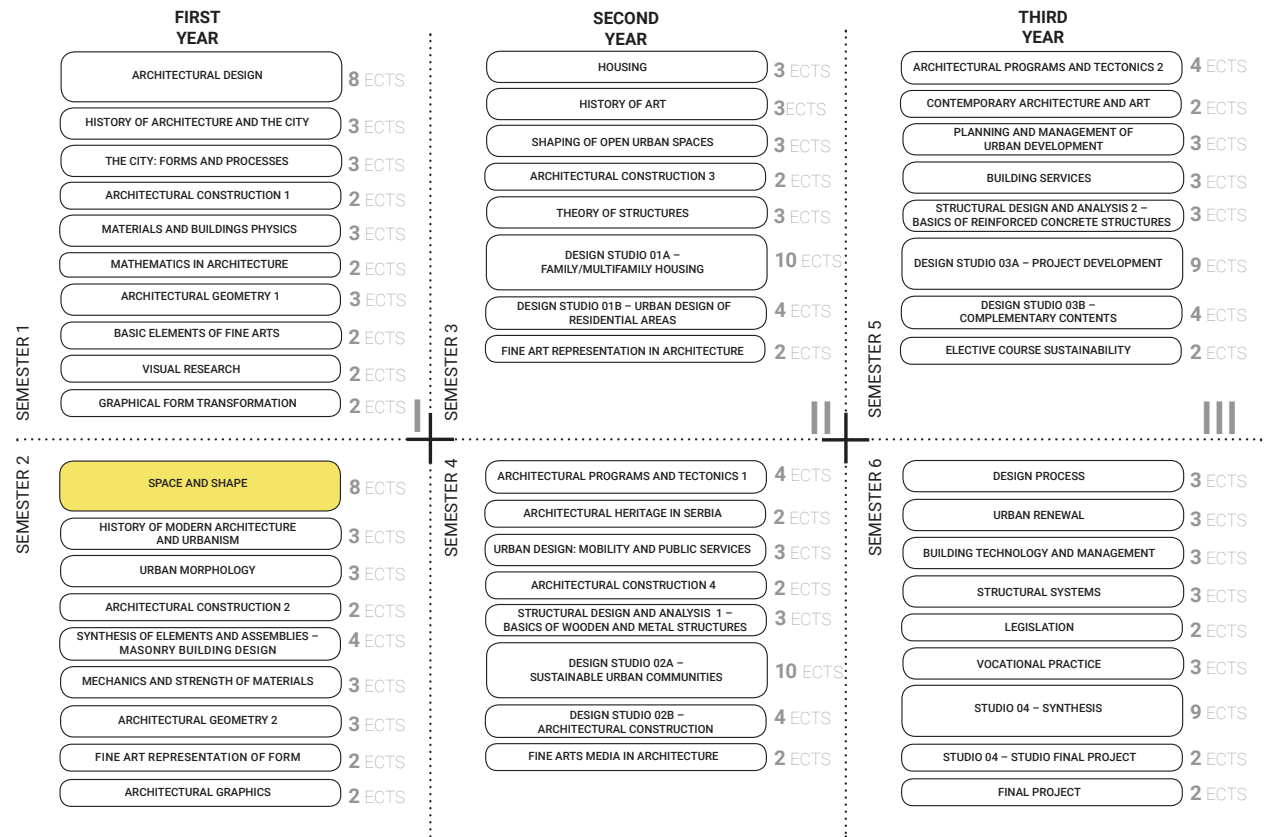



SPACE AND SHAPE

teacher: arch. Milan Đurić, Associate Professor
teaching associate: Ph.D. Snežana Vesnić, Assistant Professor

UBFA Integrated Academic Studies – Architecture is a integrated single-cycle-5-year studies in architecture / 10 semesters programme integrating Undergraduate and Master studies in a single cycle (300 ECTS) accredited by the National Entity for Accreditation and Quality Assurance in Higher Education (NEAQA), and is offered in Serbian and English. Upon completion of the programme, students are awarded the title of Master of Architecture – M.Arch.

The program is structured as a study program with modules, from the third semester. It consists of two modules – Module 1 and Module 2. Module 2 is planned for realization in cooperation with Sapienza University of Rome – Faculty of Architecture (Sapienza Università di Roma – Facoltà di Architettura) in form of a double degree study program – the University of Belgrade – Faculty of Architecture / Sapienza University of Rome – Faculty of Architecture.

The study program develops architectural knowledge and skills connecting three fields:

- Technical and technological sciences;
- Social Sciences and Humanities;
- Art.

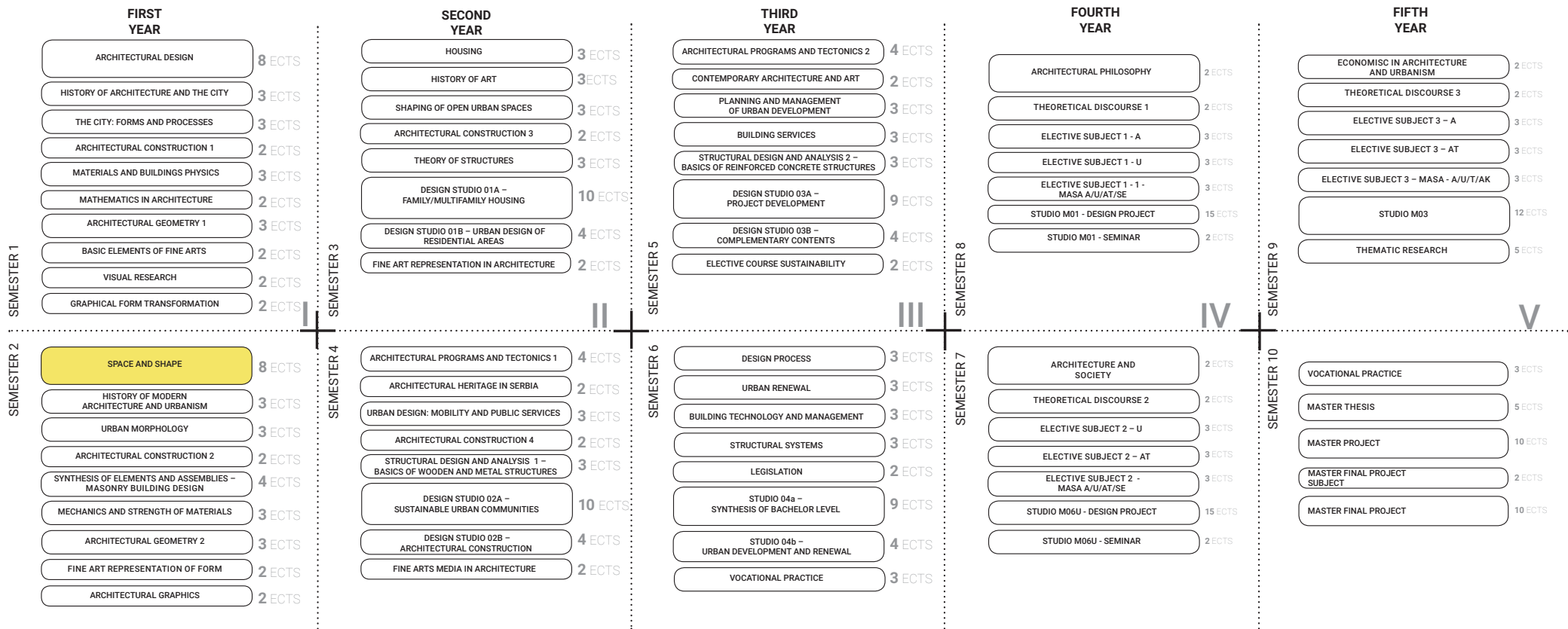



ПРОСТОР И ОБЛИК

наставник: арх. Милан Ђурић, ванредни професор
сарадник: др Снежана Веснић, доцент

SPACE AND SHAPE

teacher: arch. Milan Đurić, Associate Professor
teaching associate: Ph.D. Snežana Vesnić, Assistant Professor

Циљ предмета је истраживање и упознавање са идејама и концептима архитектонског облика и простора. Током курса студенти се упознају са основним елементима структуре архитектонског простора (уобличавање, упросторавање) и развијају личне пројектантске алате и механизме, овладавајући принципима стварања – од елементарних ка сложеним системима. Посебан циљ обухвата стицање сазнања и техника неопходних за афирмацију могућности за концептуализацију и апстраховање, те приступ основним применљивим компетенцијама, вештинама и знањима на архитектонском пројекту.

The aim is to research ideas and concepts of architectural form and space. During the course, students get acquainted with the basic elements of the structure of architectural space (shaping, spatialization) and develop personal design tools and mechanisms, mastering the principles of creation - from elementary to complex systems. The specific goal includes the acquisition of knowledge and techniques necessary for the affirmation of possibilities for conceptualization and abstraction, as well as access to basic applicable competencies, skills and knowledge on an architectural project.

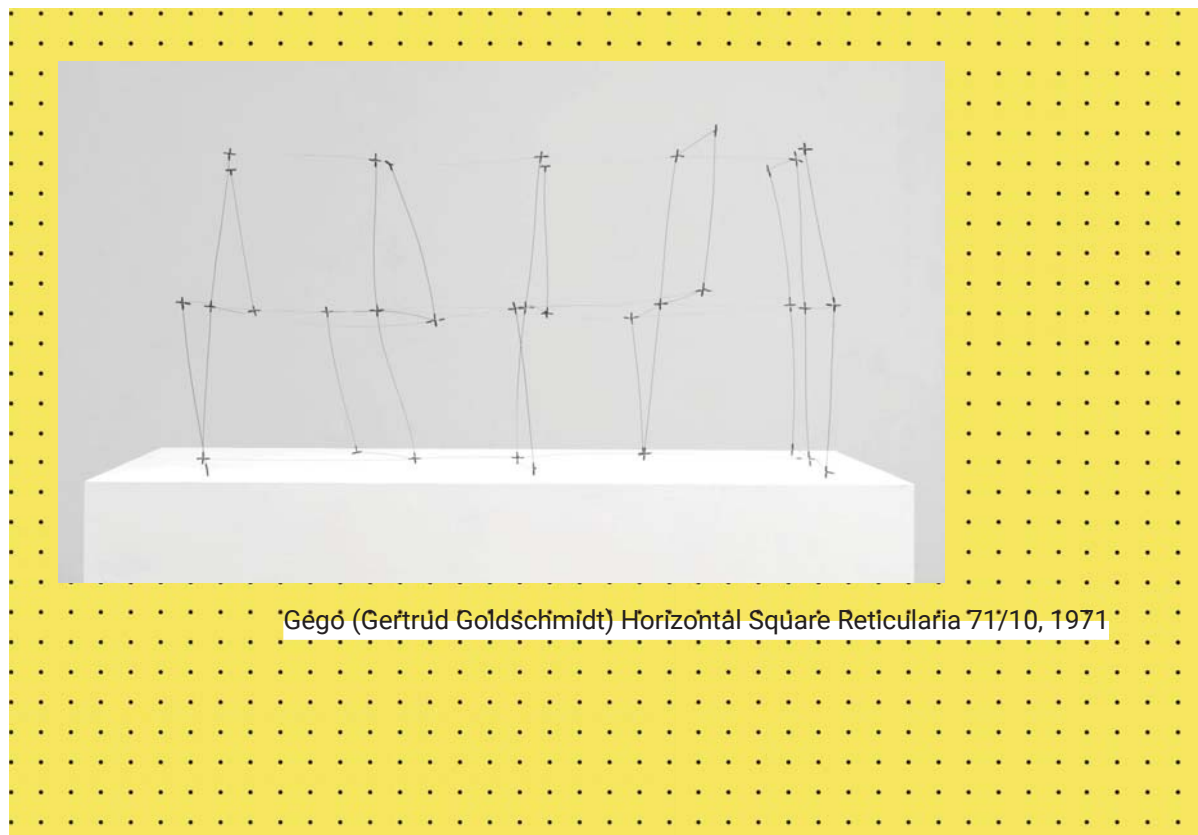

Gégo (Gertrúd Goldschmidt) Horizontál Squáre Reticulária 71/10, 1971



Универзитет у Београду
Архитектонски факултет

ИНТЕГРИСАНЕ АКАДЕМСКЕ
СТУДИЈЕ

школска година 2020/2021.

СТУДИЈСКА ЦЕЛИНА
ПРОСТОР И ОБЛИК

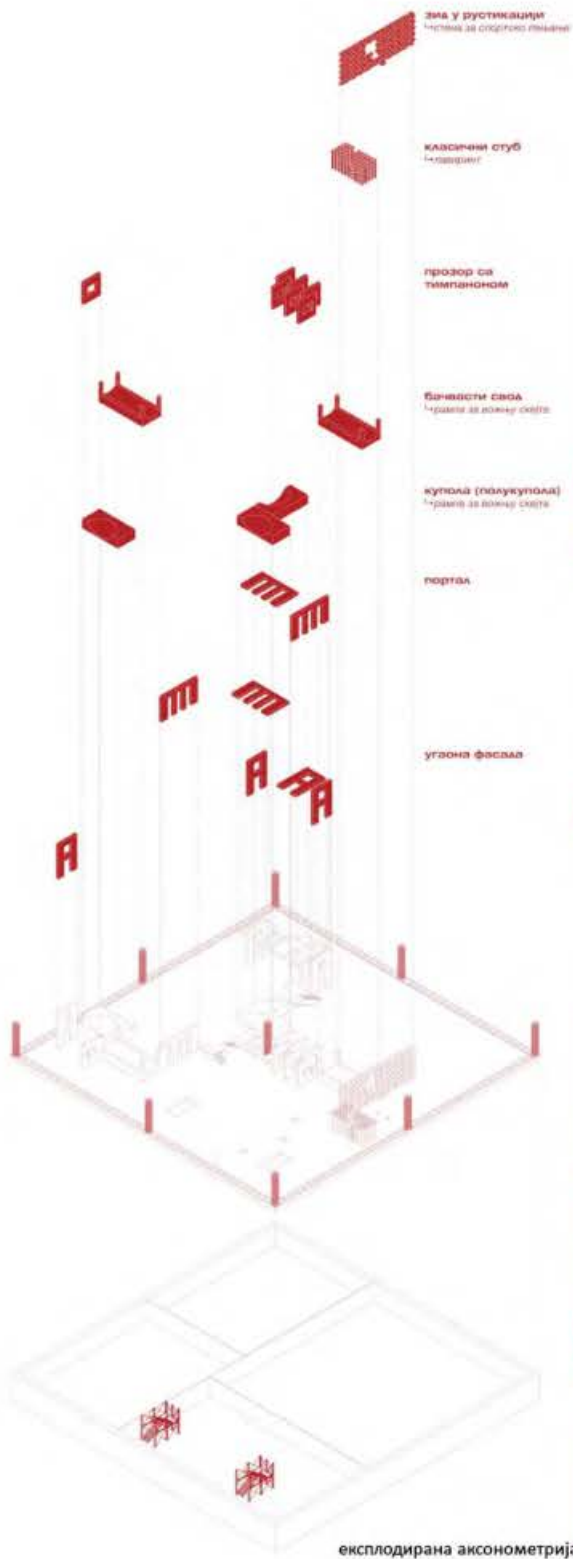

пресек 1:333



амбијент

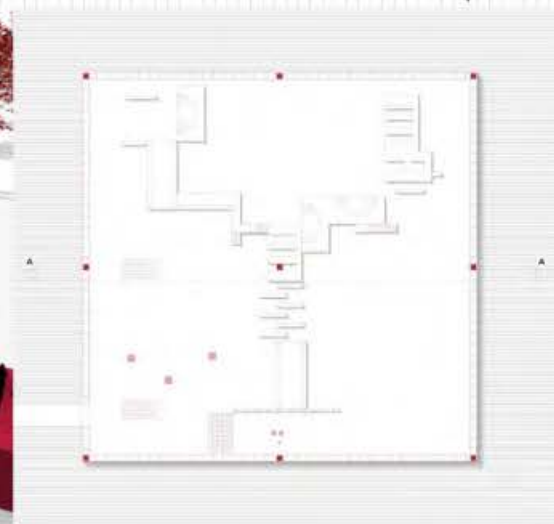

основа 1:333



макета



амбијент

ПАВИЉОН ОТКРИВАЊЕ ЗАБОРАВЉЕНОГ

наставник:

арх. МИЛАН ЂУРИЋ,
в. проф.

др АНА ЗОРИЋ,
асистент

ТЕОДОРА АРСЕНИЈЕВИЋ,
ЛАРА КНЕЖЕВИЋ,
демонстратори

АЛЕКСА МАРИНСКИ
2020/12006

ПРОЈЕКАТ ПиО



Универзитет у Београду
Архитектонски факултет

ИНТЕГРИСАНЕ АКАДЕМСКЕ СТУДИЈЕ
школска година 2020/2021
СТУДИЈСКА ЦЕЛИНА
ПРОСТОР И ОБЛИК

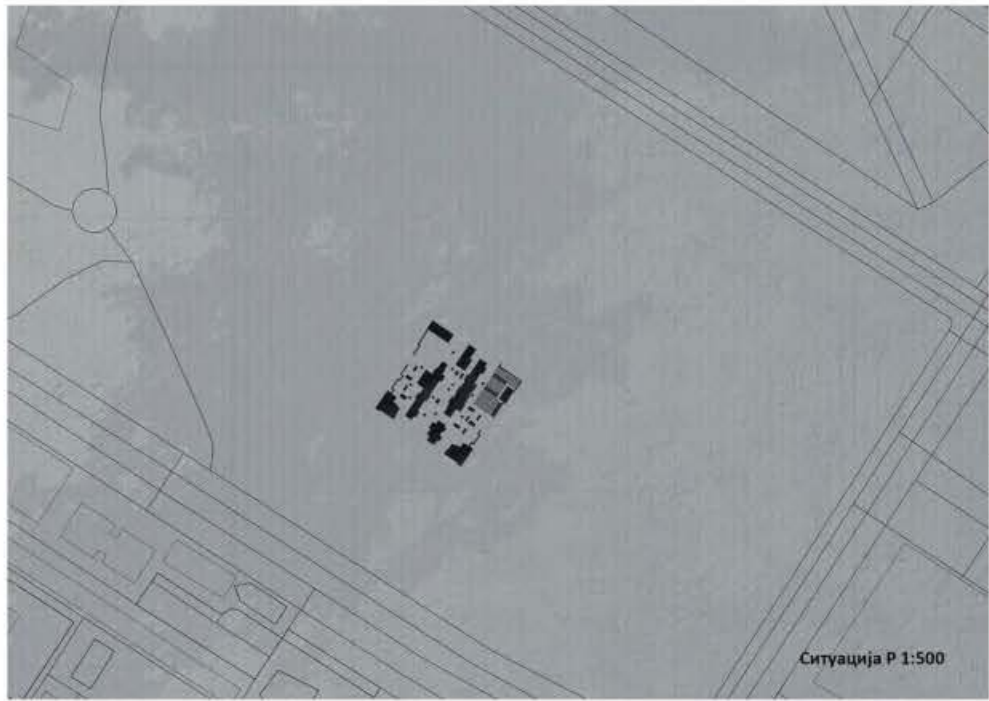

Ситуација Р 1:500

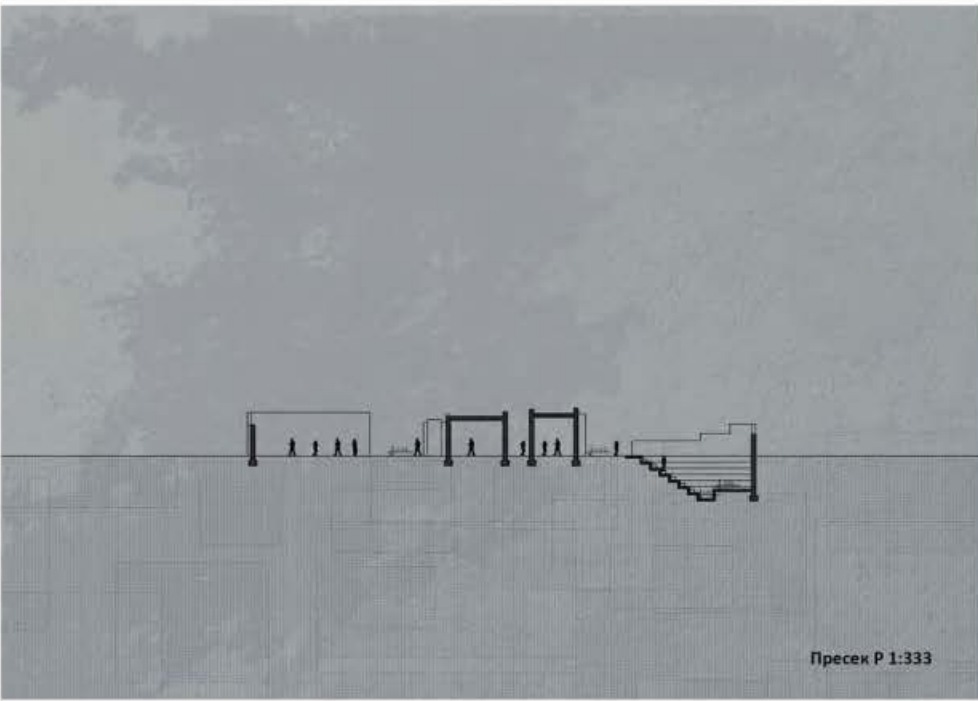

Пресек Р 1:333

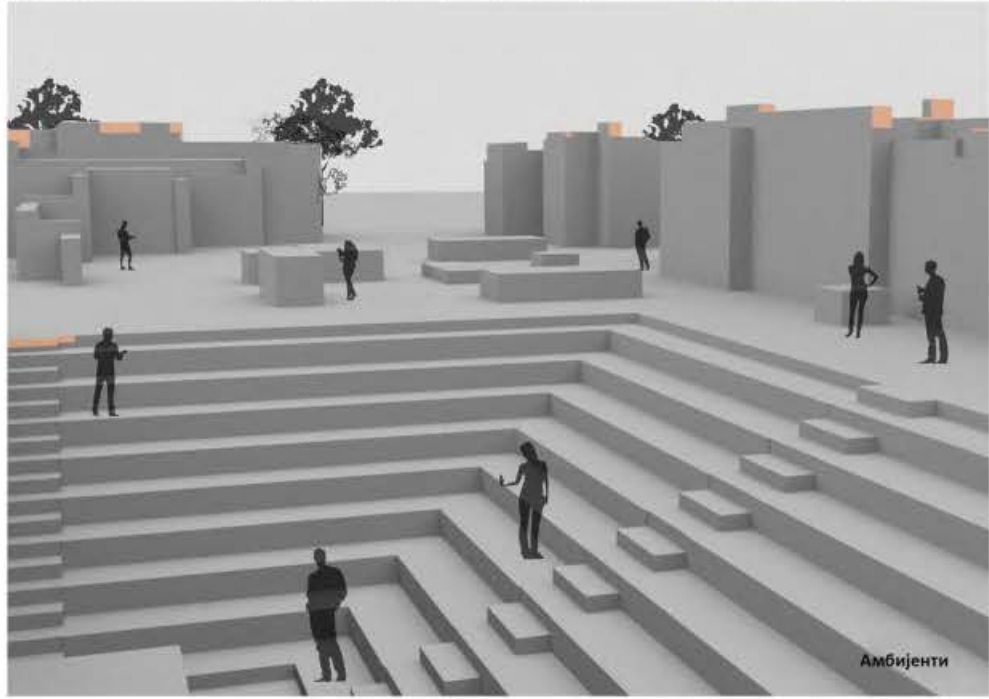

Амбијенти

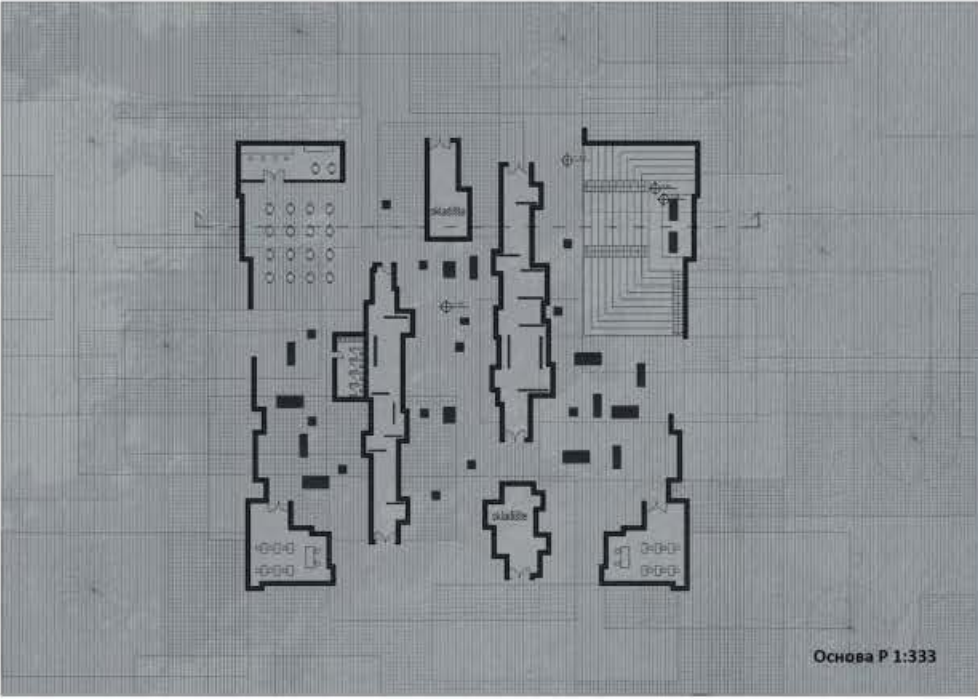

Основа Р 1:333

ПАВИЉОН

наставник:
арх. МИЛАН БУРИЋ,
в. проф.
др. АНА ЗОРИЋ,
асистент

Михајло Остраћанин
2020_12013



Универзитет у Београду
Архитектонски факултет
ОСНОВНЕ АКАДЕМСКЕ СТУДИЈЕ

школска година 2020/2021
СТУДИЈСКА ЦЕЛИНА
ПРОСТОР И ОБЛИК

ПАВИЉОН ЕДУКАЦИЈЕ

наставник:
арх. МИЛАН ЂУРИЋ,
в. проф

др. АНА ЗОРИЋ,
асистент

ТЕОДОРА АРСЕНИЈЕВИЋ,
демонстратор

ЛАРА КНЕЖЕВИЋ,
демонстратор

МИЈА ЂУРИЋ
2020/11034

ПРОЈЕКАТ

ПиО

Експлодирана аксонометрија

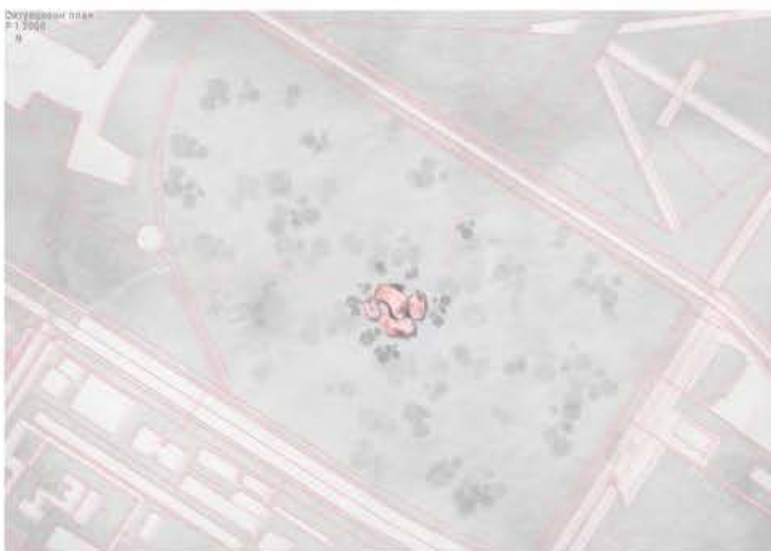
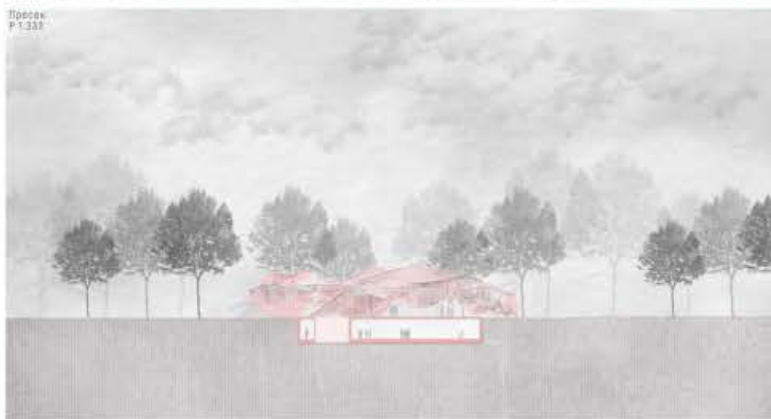
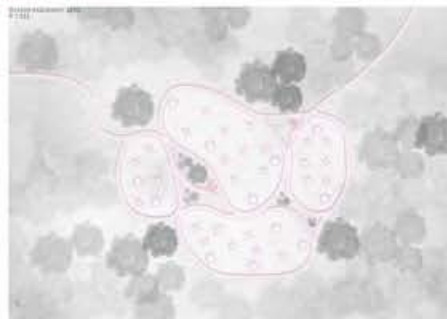
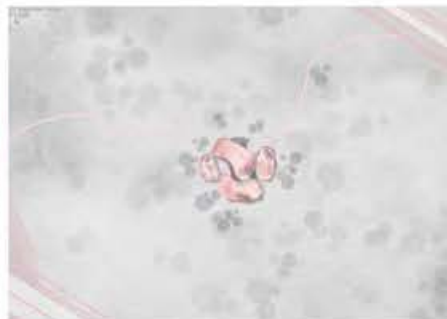

Проект
P-1.332

Општеинформациони план
P-1.3046
M

Амбиент 1

Амбиент 2



Универзитет у Београду
Архитектонски факултет
ОСНОВНЕ АКАДЕМСКЕ СТУДИЈЕ
школска година 2020/2021
СТУДИЈСКА ЦЕЛИНА
ПРОСТОР И ОБЛИК



Амбијент 1

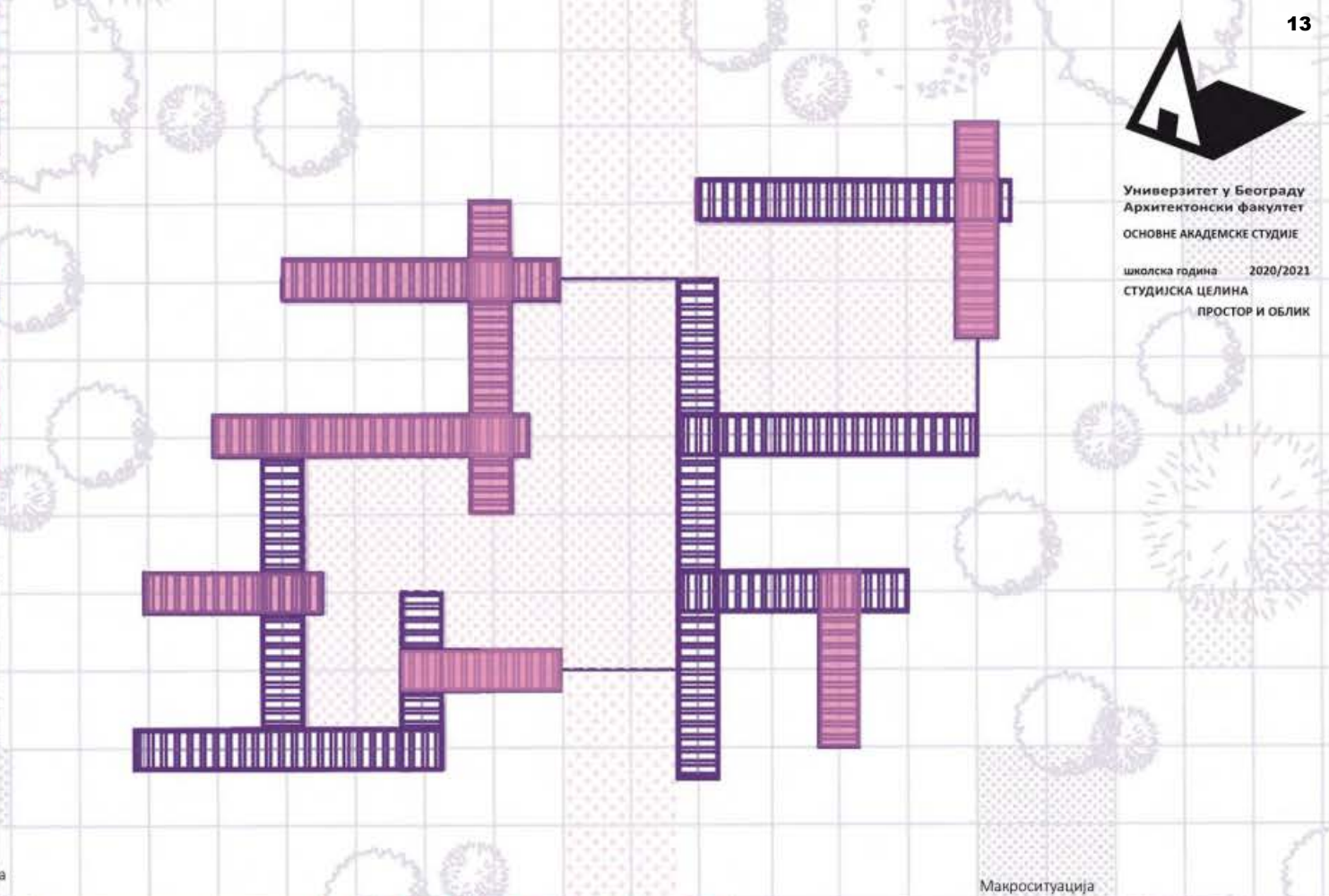

Макроситуација

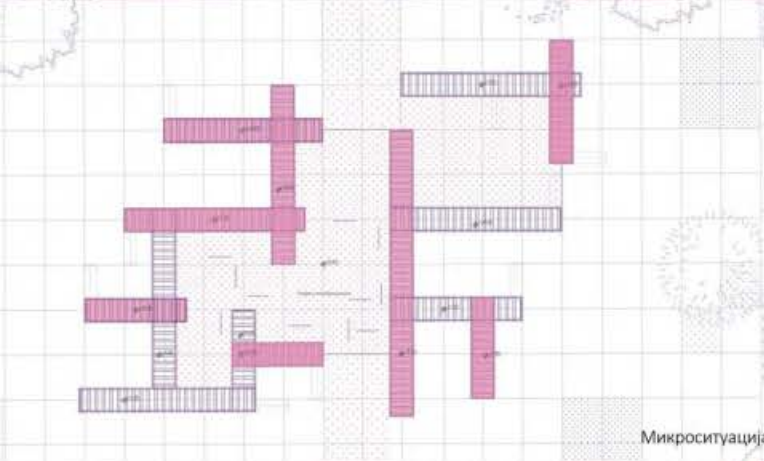

Микроситуација

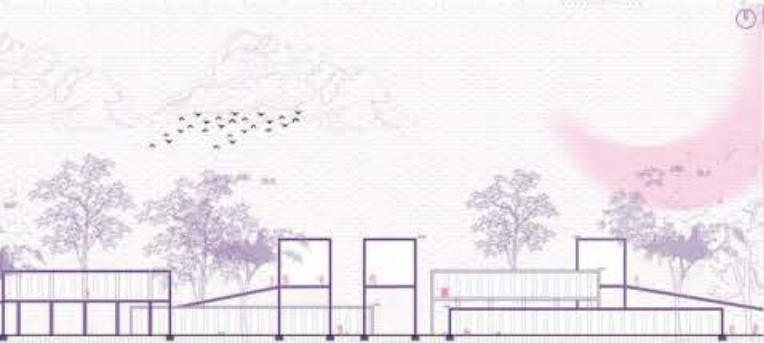

Пресек



Амбијент 2

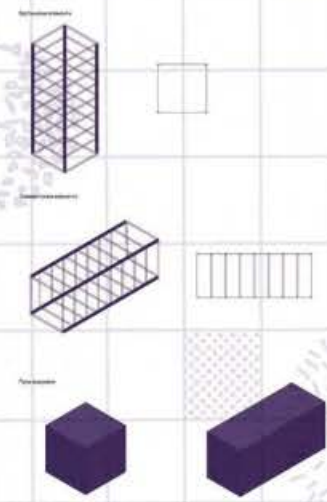

Топологија

ПАВИЉОН

наставник:
арх. МИЛАН БУРИЋ,
в. проф.
др. АНА ЗОРИЋ,
асистент
ТЕОДОРА АРСЕНИЈЕВИЋ,
ЛАРА КНЕЖЕВИЋ,
демонстратори

МИЛИЦА ПЕРИЋ
2020/11207

ПРОЈЕКАТ ПиО



Универзитет у Београду
Архитектонски факултет

ОСНОВНЕ АКАДЕМСКЕ СТУДИЈЕ

школска година 2020/2021

СТУДИЈСКА ЦЕЛИНА

ПРОСТОР И ОБЛИК

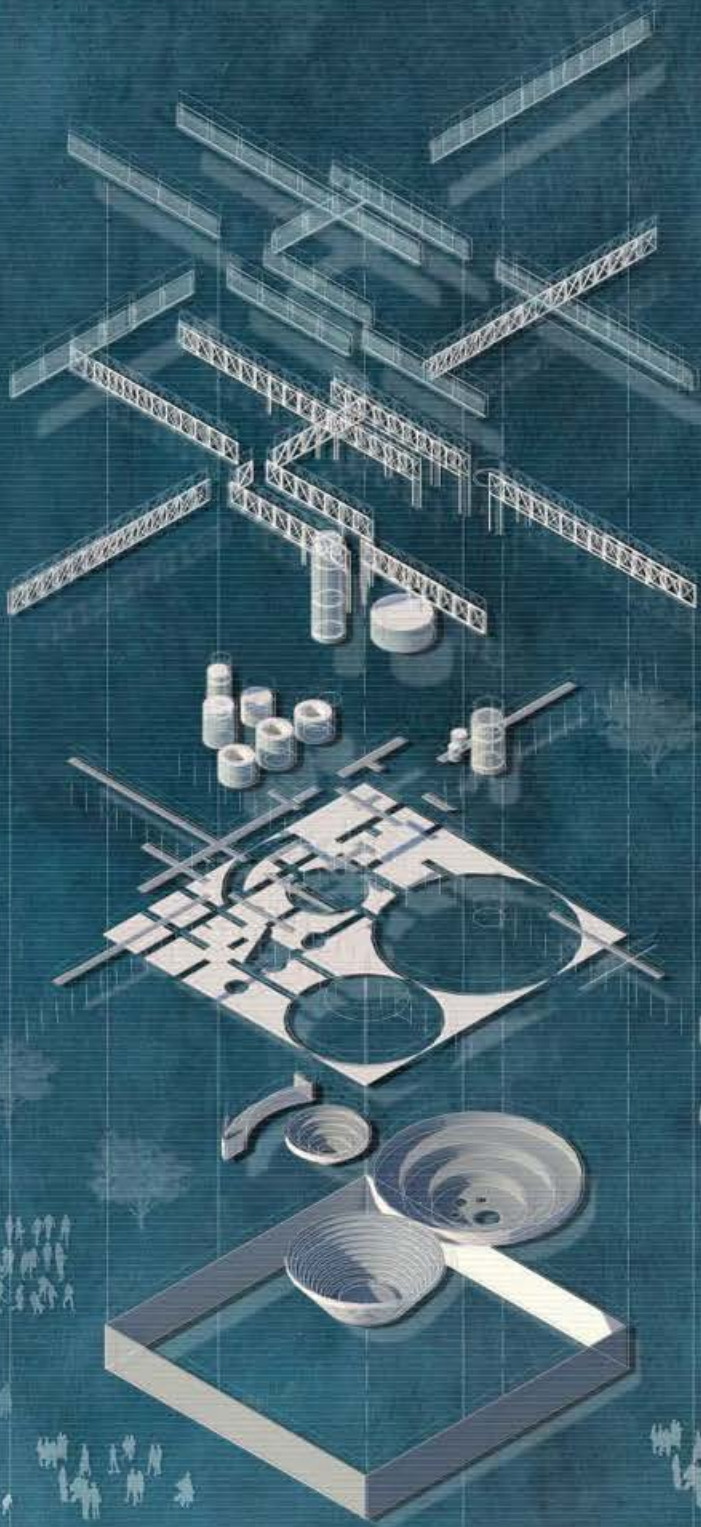

експлодирана аксонометрија



пресек А-А 1:333

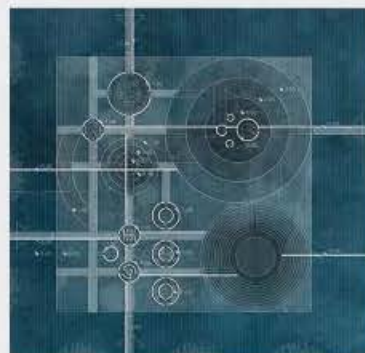

основа 1:333

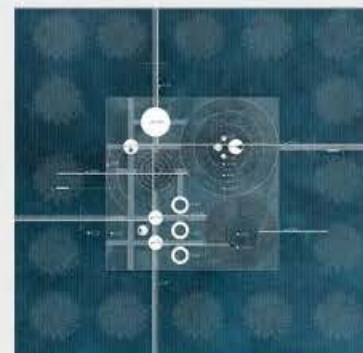

ситуациони приказ 1:500

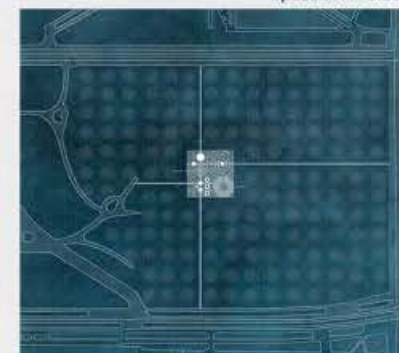

ситуациони приказ 1:2000

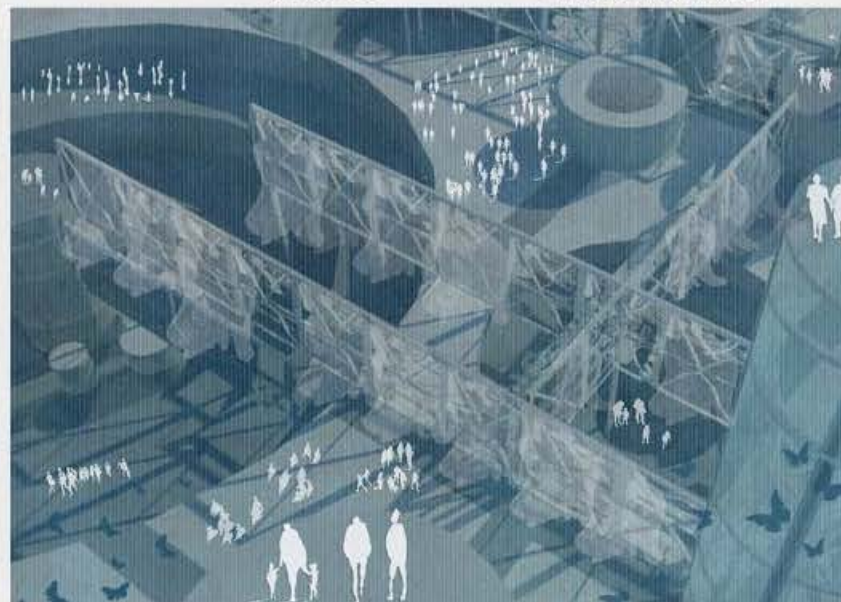

амбијент



амбијент - детаљ



макета целине

ПАВИЉОН *le papillon bleu*

наставник:
арх. МИЛАН БУРИЋ,
в. проф.

др. АНА ЗОРИЋ,
асистент

ТЕОДОРА АРСЕНИЈЕВИЋ,
демонстратор
ЛАРА КНЕЖЕВИЋ,
демонстратор

НЕВЕНА ТЕШИЋ

ПРОЈЕКАТ ПиО



Универзитет у Београду
Архитектонски факултет
ИНТЕГРИСАНЕ АКАДЕМСКЕ СТУДИЈЕ

школска година 2020/2021
ПРОСТОР И ОБЛИК 000

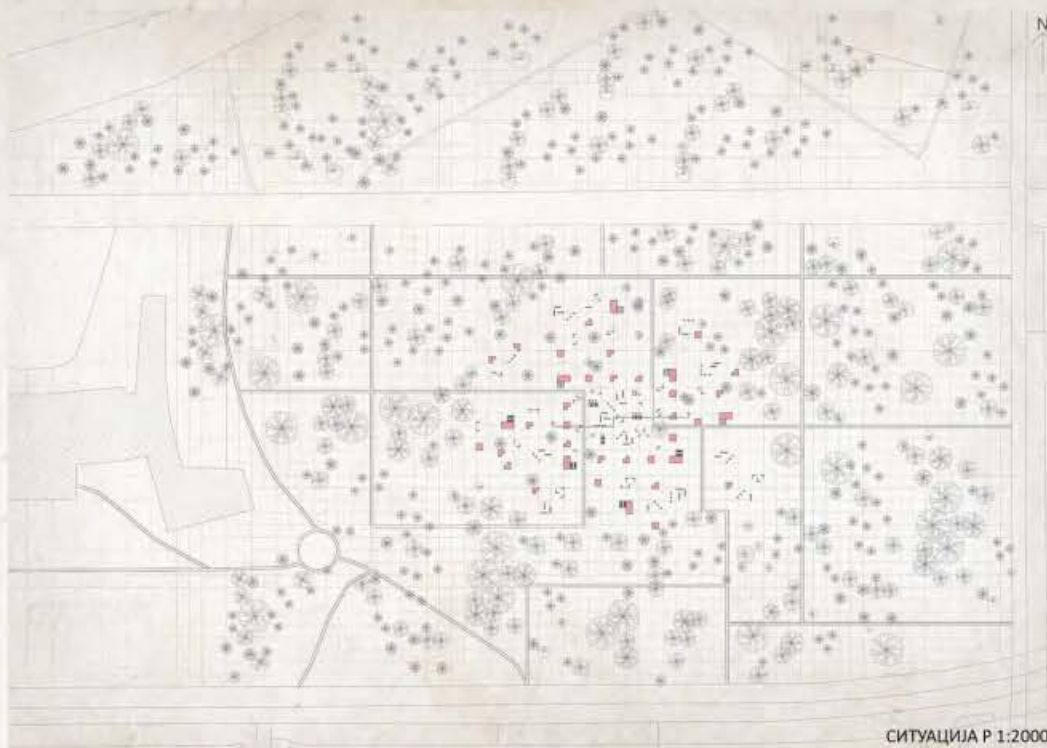

СИТУАЦИЈА Р 1:2000

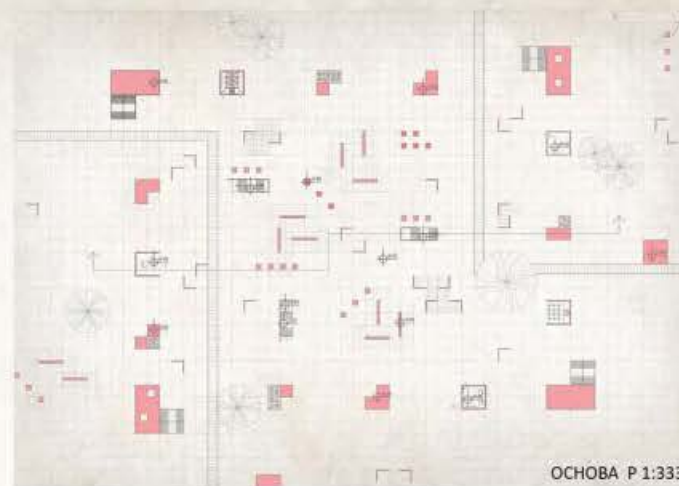

ОСНОВА Р 1:333

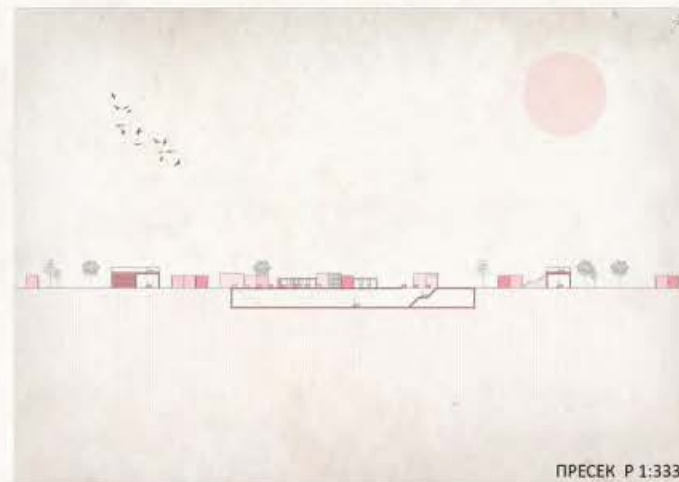

ПРЕСЕК Р 1:333



АКСОНОМЕТРИЈА

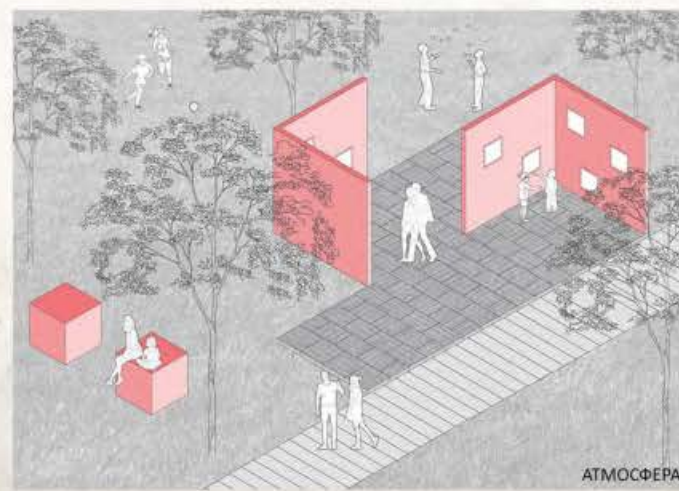

АТМОСФЕРА

наставник:
др Милан Ђурић,
в. проф
др Ана Зорић,
асистент
Теодора Арсенијевић,
демонстратор
Лара Кнежевић,
демонстратор

Оливера Пантелић
2020/12012



Универзитет у Београду
Архитектонски факултет
ОСНОВНЕ АКАДЕМСКЕ СТУДИЈЕ

школска година 2020/2021

СТУДИЈСКА ЦЕЛИНА
ПРОСТОР И ОБЛИК



Амбијент



Ситуација Р 1:1000



Амбијент

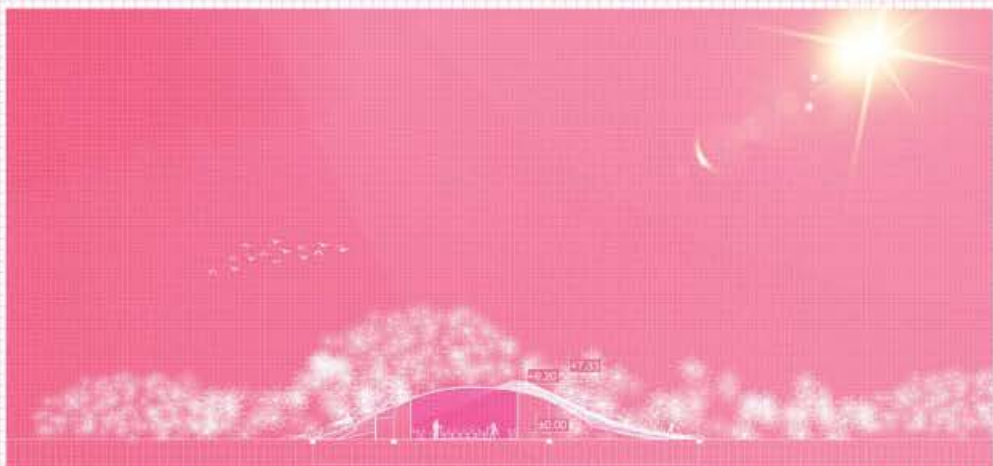

Пресек А-А, Р 1:333



Пресек В-В, Р 1:333

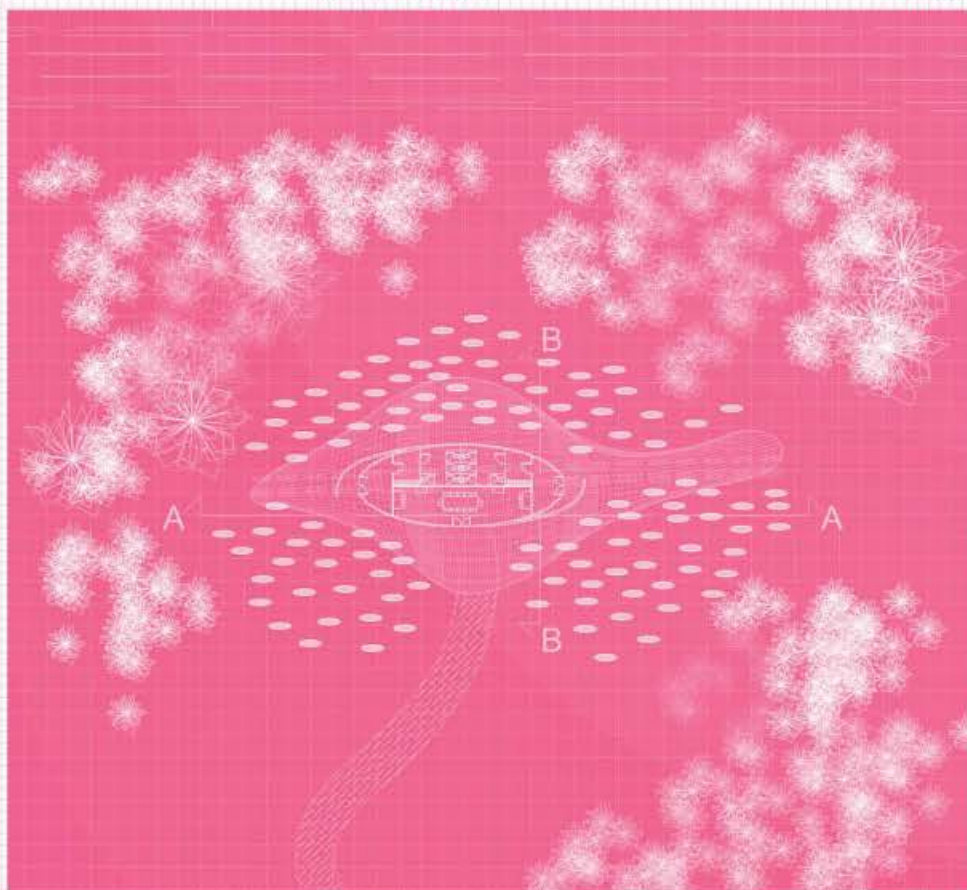

Основа Р 1:333

ПАВИЉОН МРЕЖА

наставник:

арх. МИЛАН БУРИЋ,
в. проф.

др АНА ЗОРИЋ,
асистент
ЛАРА КНЕЖЕВИЋ, демонстратор
ТЕОДОРА АРСЕНИЈЕВИЋ,
демонстратор

АЛИА ЋОРОВИЋ
ПРОЈЕКАТ ПиО



Универзитет у Београду
Архитектонски факултет
Основне академске студије

школска година 2020/2021
СТУДИЈСКА ЦЕЛИНА Простор и
облик

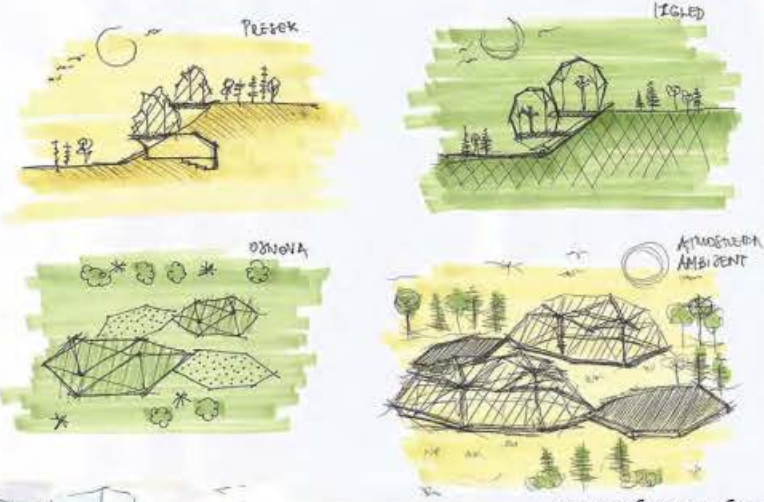

скице за ботаничку башту



скица амбијента ботаничке баште



атмосфера павиљона са испита



пресек павиљона са-испита

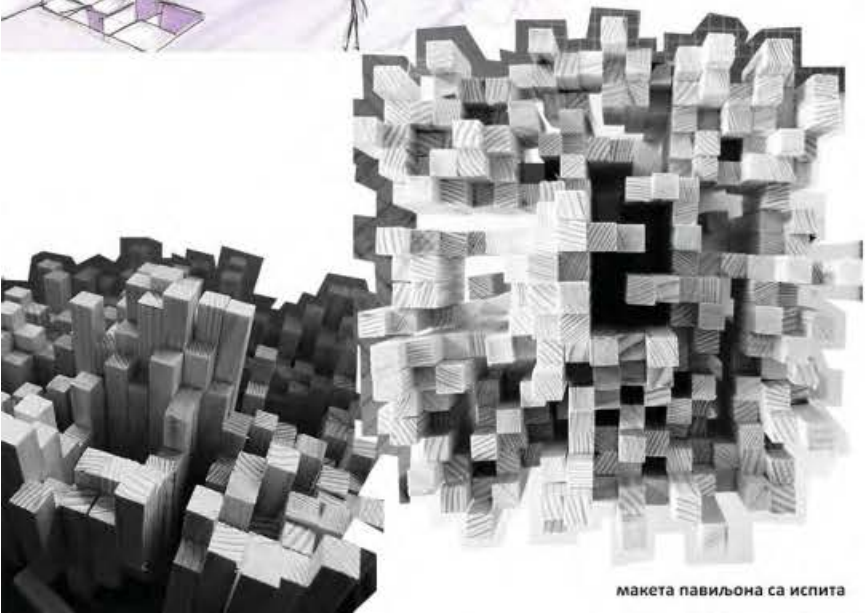

макета павиљона са испита

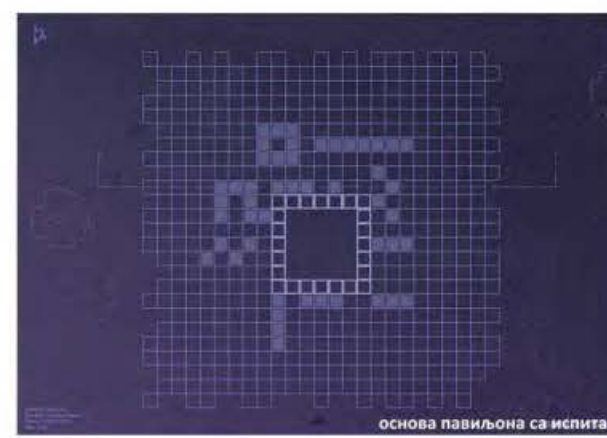

основа павиљона са испита

наставник:
др Милан Вујовић
професор
арх. др Ана Зорић
асистент
Теодора Арсенијевић
Лара Кнежевић
демонстратори

ЕМА СПАСОЈЕВИЋ
2020/11094



Универзитет у Београду
Архитектонски факултет

ИНТЕГРИСАНЕ АКАДЕМСКЕ СУДИЈЕ

школска година 2020/2021
ПРОСТОР И ОБЛИК 000



SITUACIJA 1:500

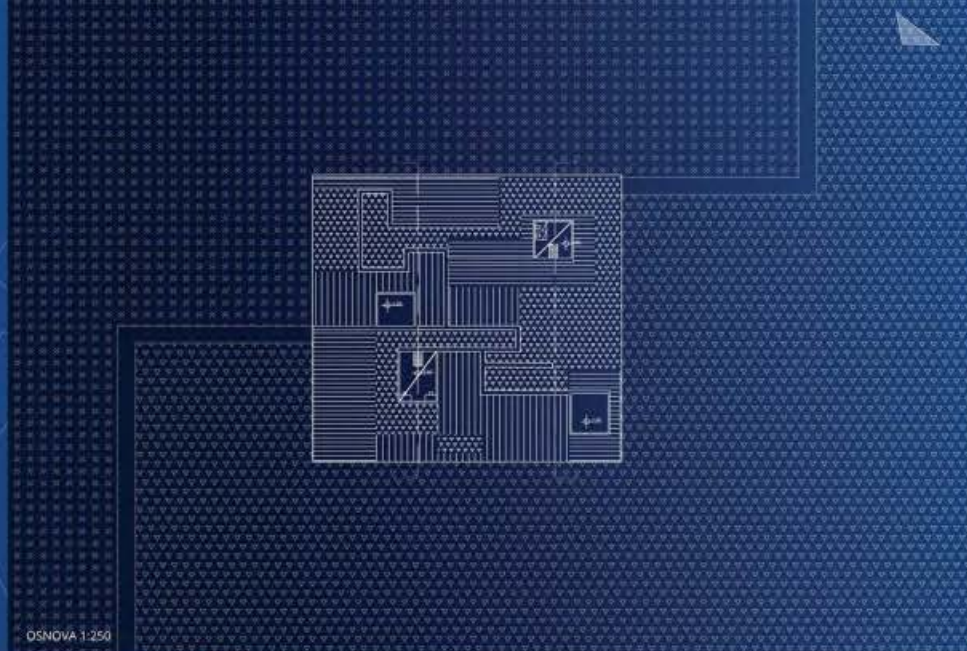

OSNOVA 1:250

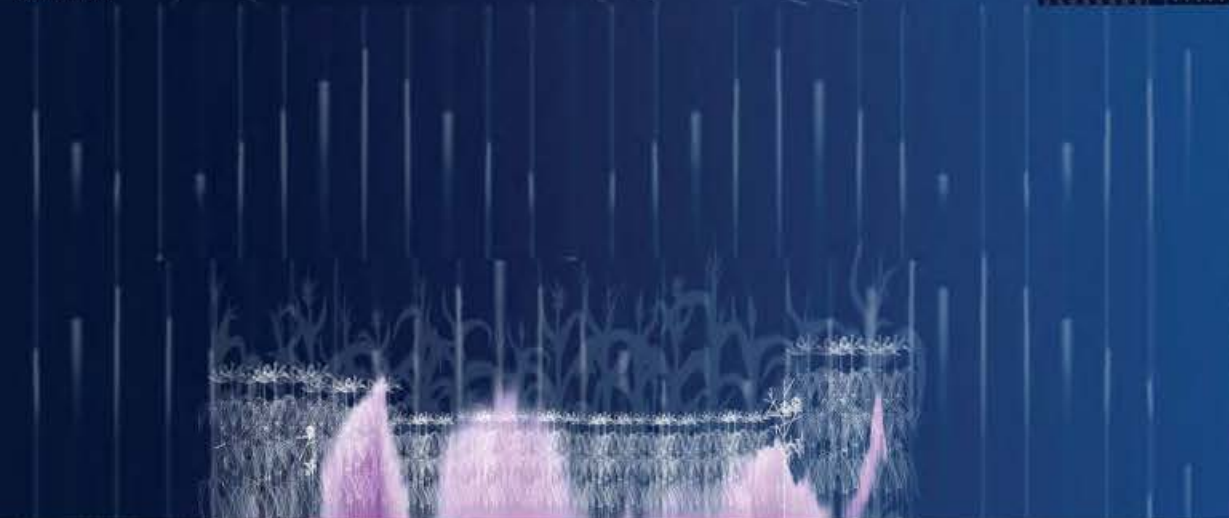

PRESEK B-B



ПАВИЉОН

наставник:

арх. Милан Ђурић ван. проф.

др Ана Зорић, асистент

Теодора Арсенијевић,
Лара Кнежевић, демонстратори

МИЛИЦА ЈЕВЕРИЧИЋ
2020/12021

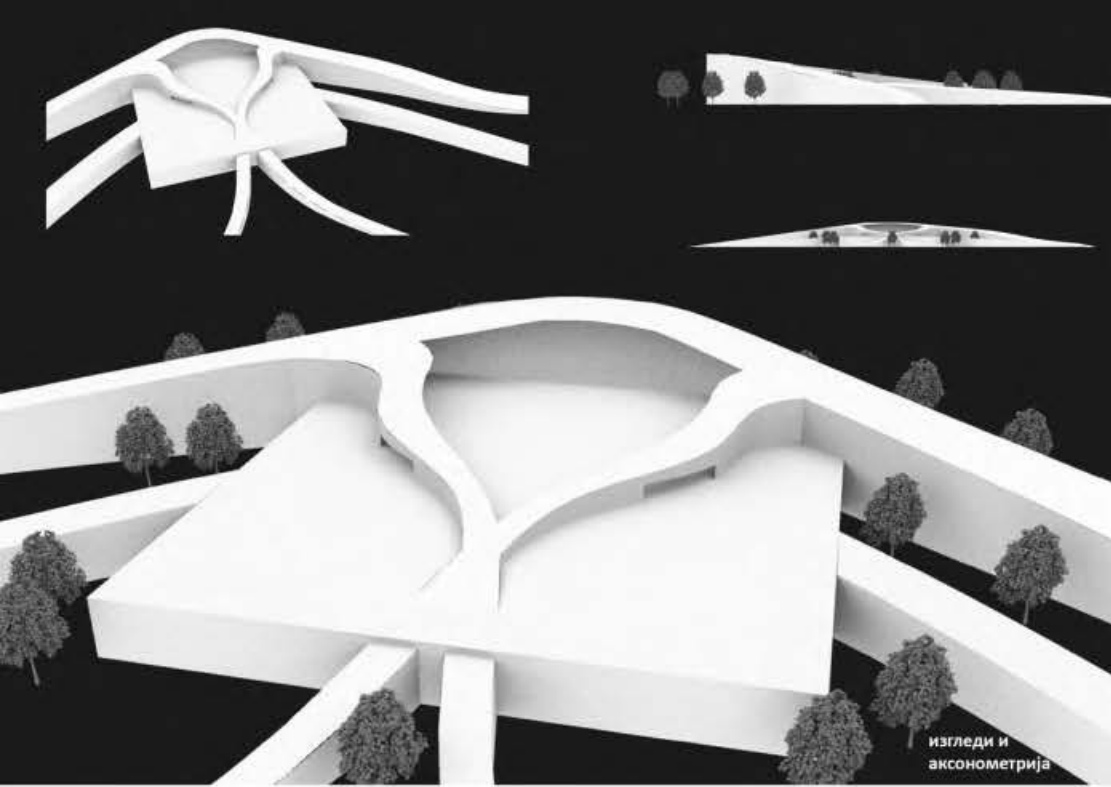

изгледи и аксонометрија

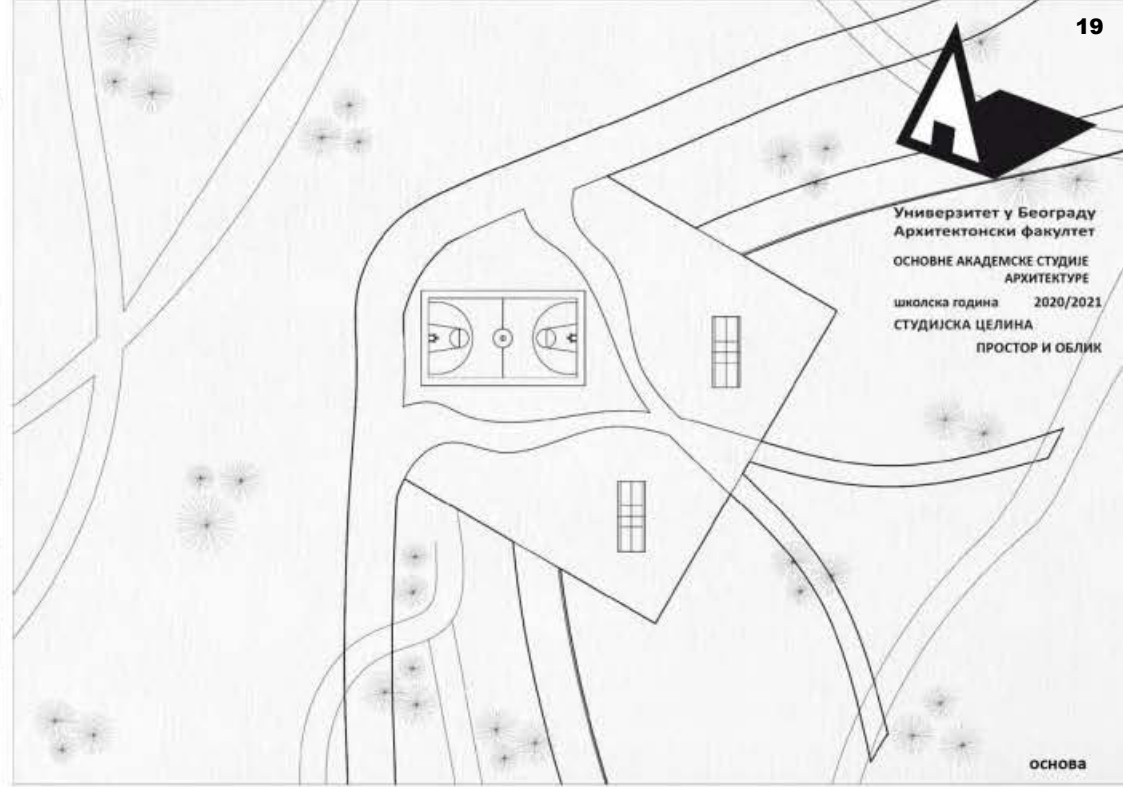

Универзитет у Београду
 Архитектонски факултет
 ОСНОВНЕ АКАДЕМСКЕ СТУДИЈЕ
 АРХИТЕКТУРЕ
 школска година 2020/2021
 СТУДИЈСКА ЦЕЛИНА
 ПРОСТОР И ОБЛИК

основа



макета

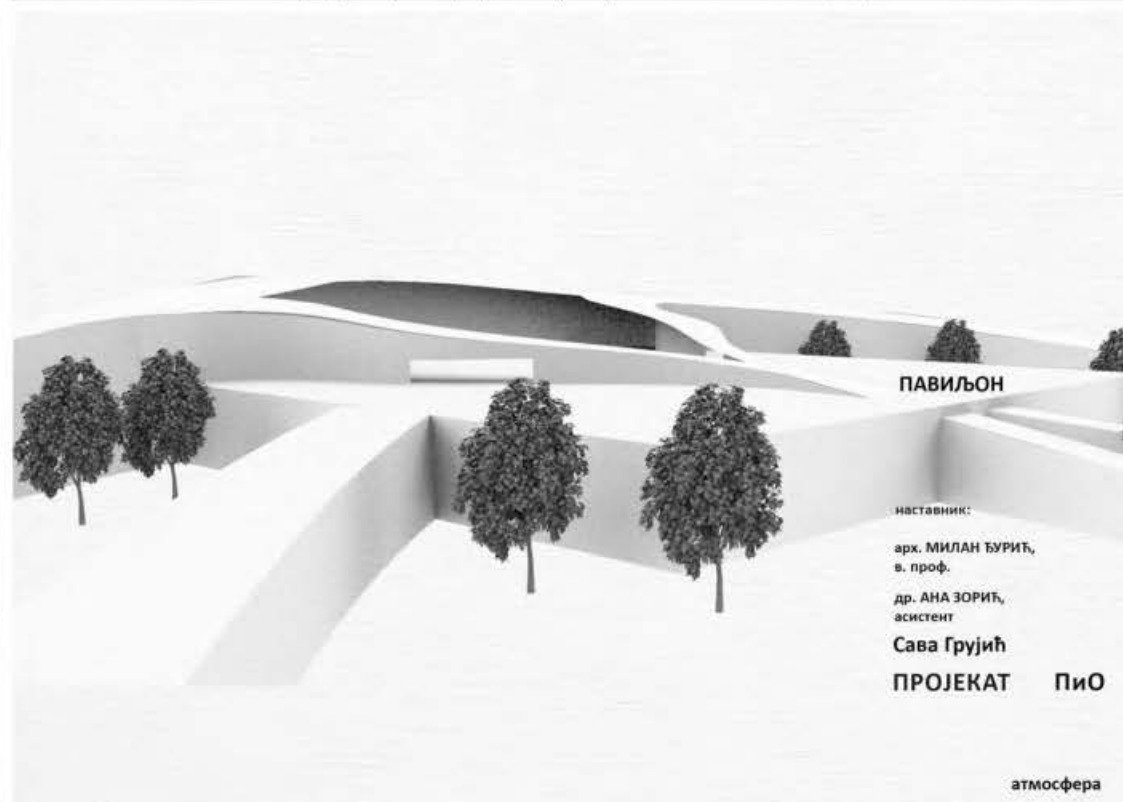

ПАВИЉОН

наставник:
 арх. МИЛАН ЂУРИЋ,
 в. проф.
 др. АНА ЗОРИЋ,
 асистент
 Сава Грујић
 ПРОЈЕКАТ ПиО

атмосфера



Универзитет у Београду
Архитектонски факултет

ОСНОВНЕ АКАДЕМСКЕ СТУДИЈЕ/

школска година 2020/2021

СТУДИЈСКА ЦЕЛИНА

ПРОСТОР И ОБЛИК



АМБИЈЕНТ

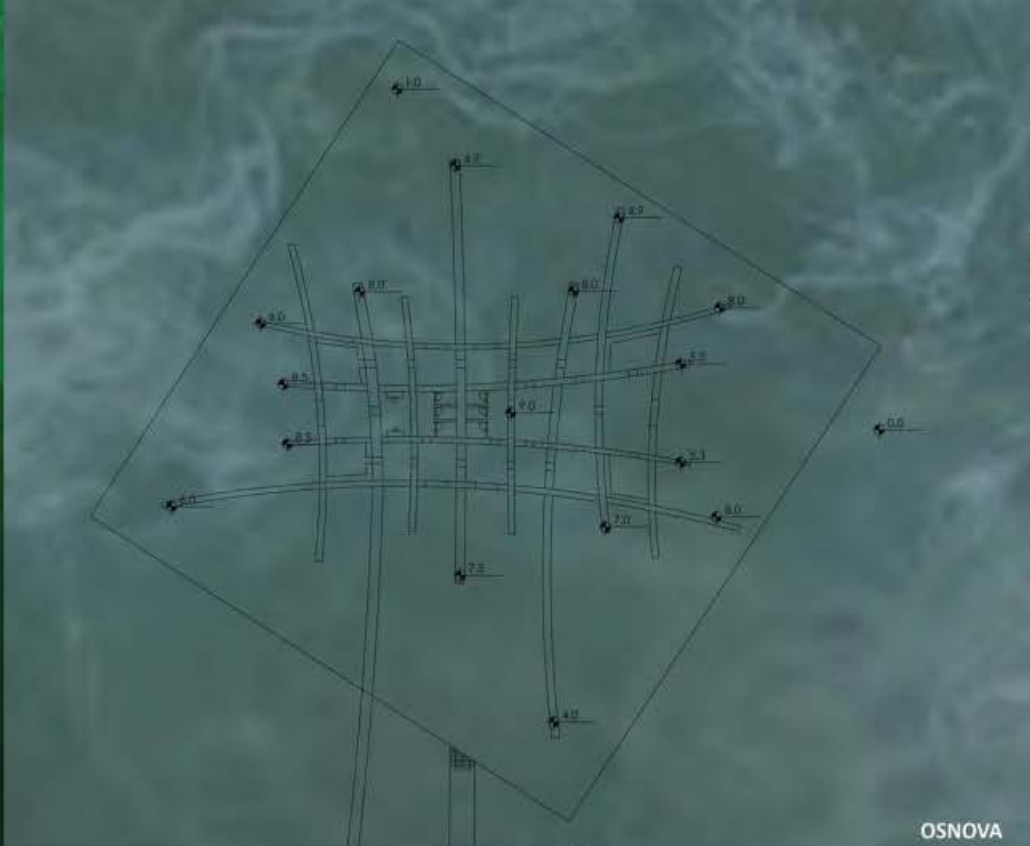

ОСНОВА

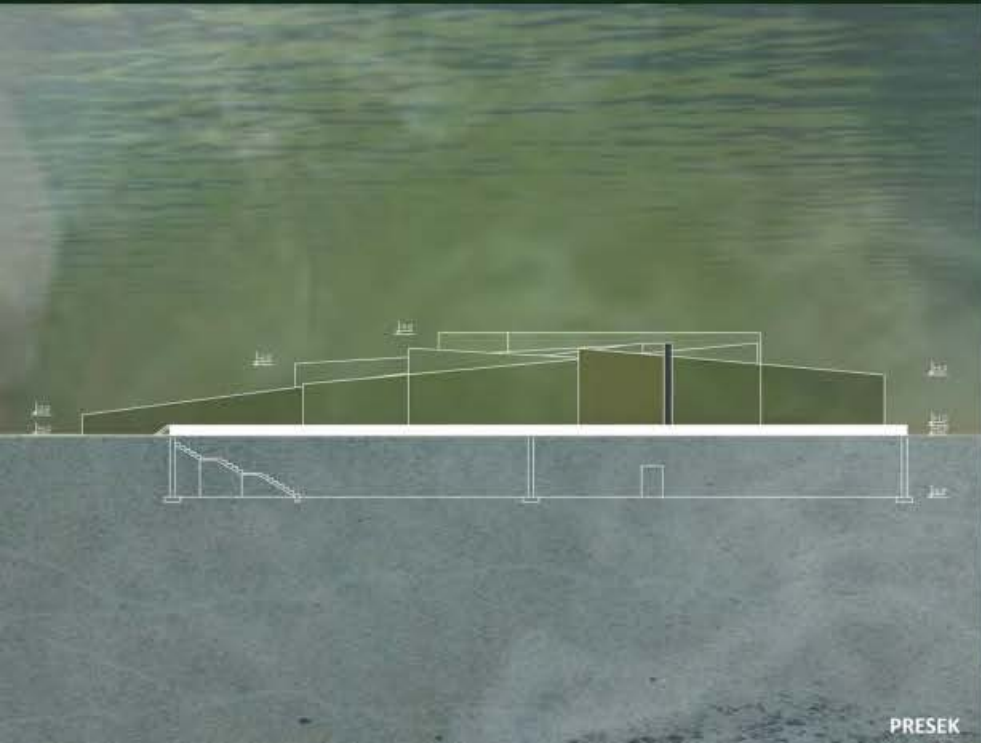

РЕСЕК

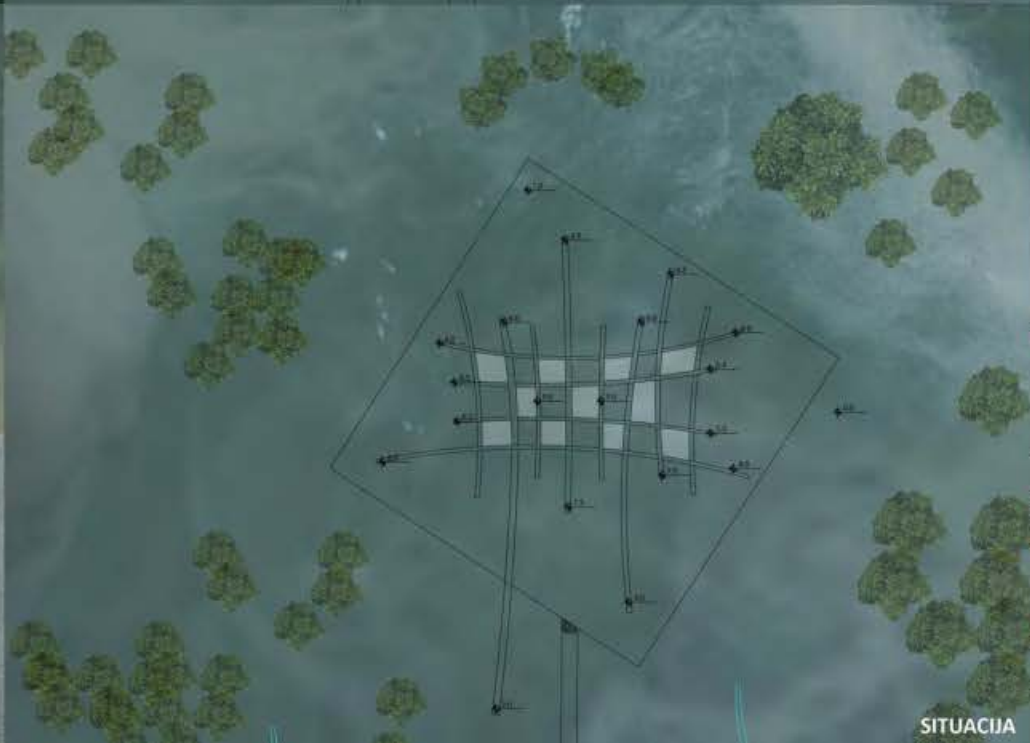

СИТУАЦИЈА

ПАВИЉОН

НАСТАВНИК:

арх. МИЛАН ЂУРИЋ,
в. проф.

др. АНА ЗОРИЋ,
асистент

Алекса Јовановић
2020/11233

ПРОЈЕКАТ ПиО



Универзитет у Београду
Архитектонски факултет
ОСНОВНЕ АКАДЕМСКЕ СТУДИЈЕ

школска година 2020/2021
СТУДИЈСКА ЦЕЛИНА
ПРОСТОР И ОБЛИК

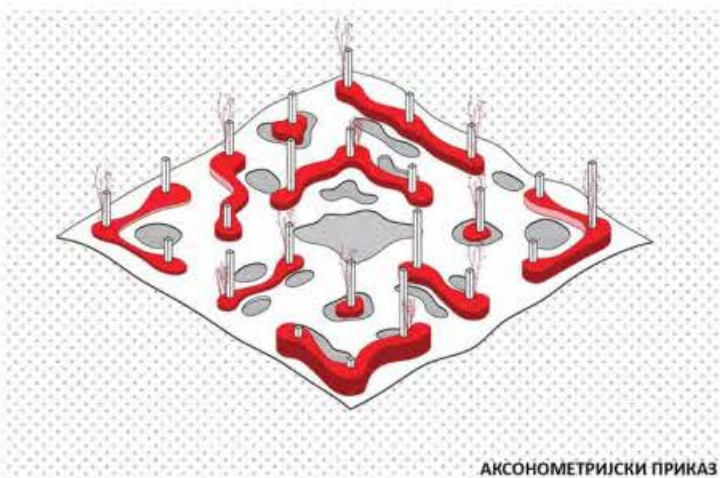

АКСОНОМЕТРИЈСКИ ПРИКАЗ

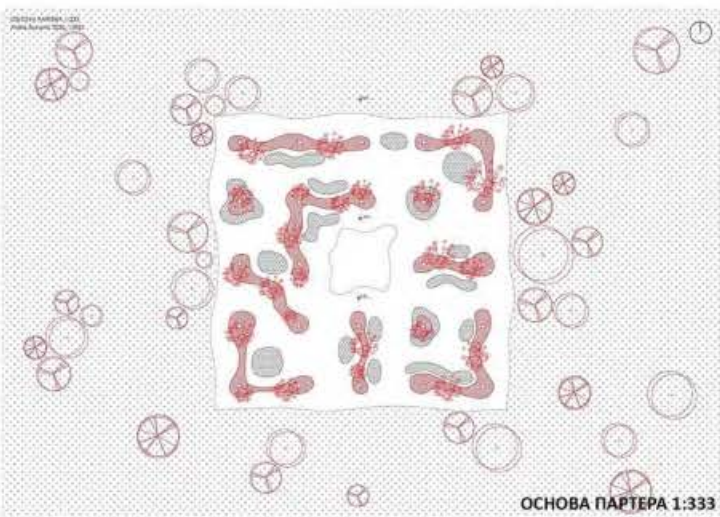

ОСНОВА ПАРТЕРА 1:333

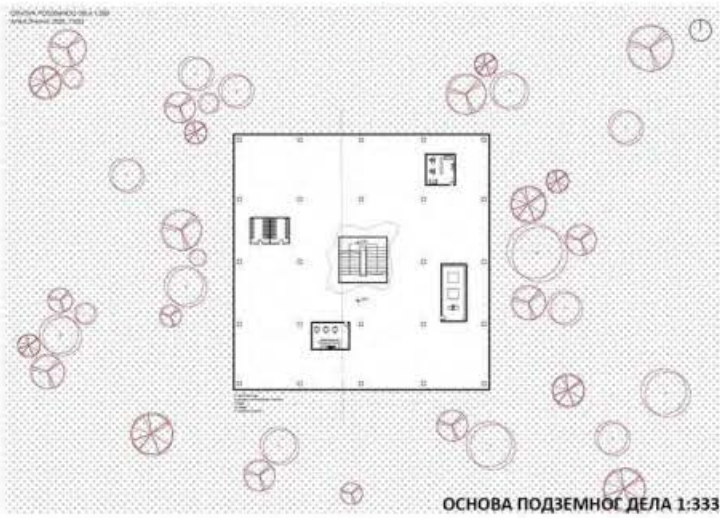

ОСНОВА ПОДЗЕМНОС ДЕЛА 1:333

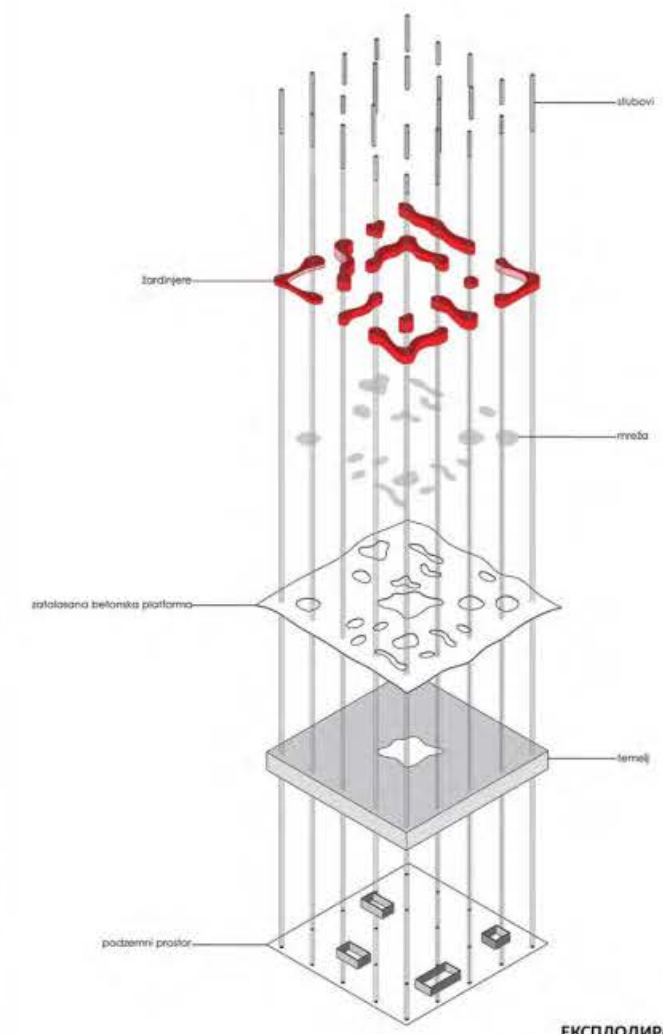

ЕКСПЛОДИРАНА АКСОНОМЕТРИЈА

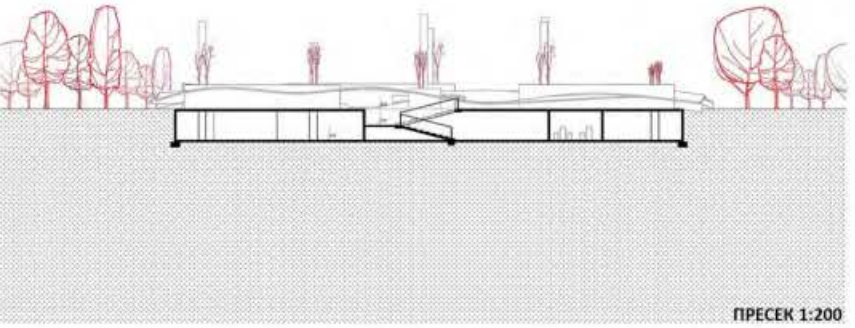

ПРЕСЕК 1:200



МАКЕТА 1



МАКЕТА 2



МАКЕТА 2

ПАВИЉОН ИГРЕ

наставник:
арх. МИЛАН БУРИЋ,
в. проф.
др АНА ЗОРИЋ,
асистент

АНИКА ЖИВКОВИЋ

ПРОЈЕКАТ ПиО



Универзитет у Београду
Архитектонски факултет

ИНТЕГРИСАНЕ АКАДЕМСКЕ СТУДИЈЕ
школска година 2020/2021
СТУДИЈСКА ЦЕЛИНА
ПРОСТОР И ОБЛИК

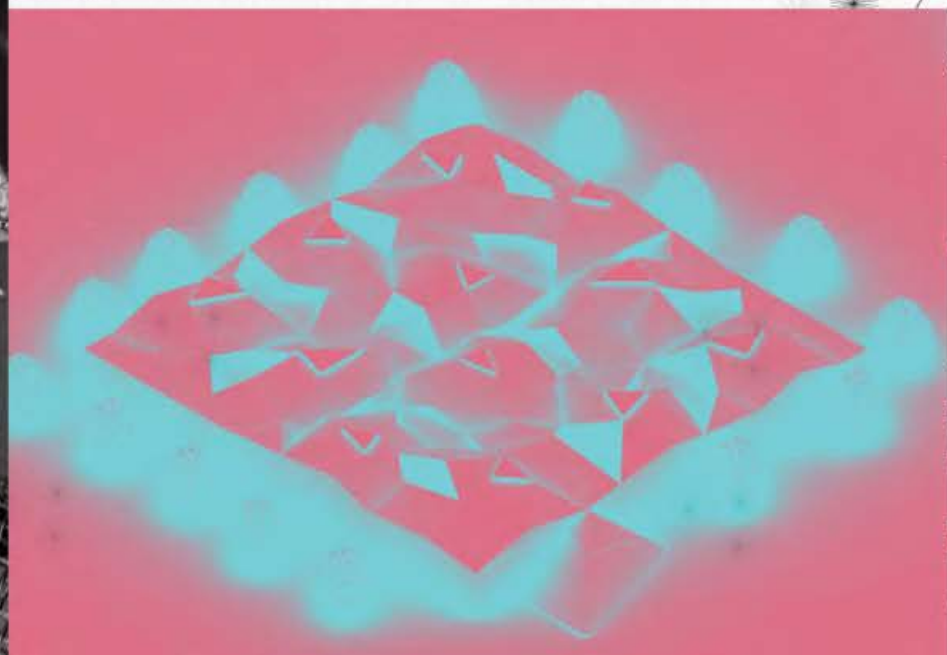
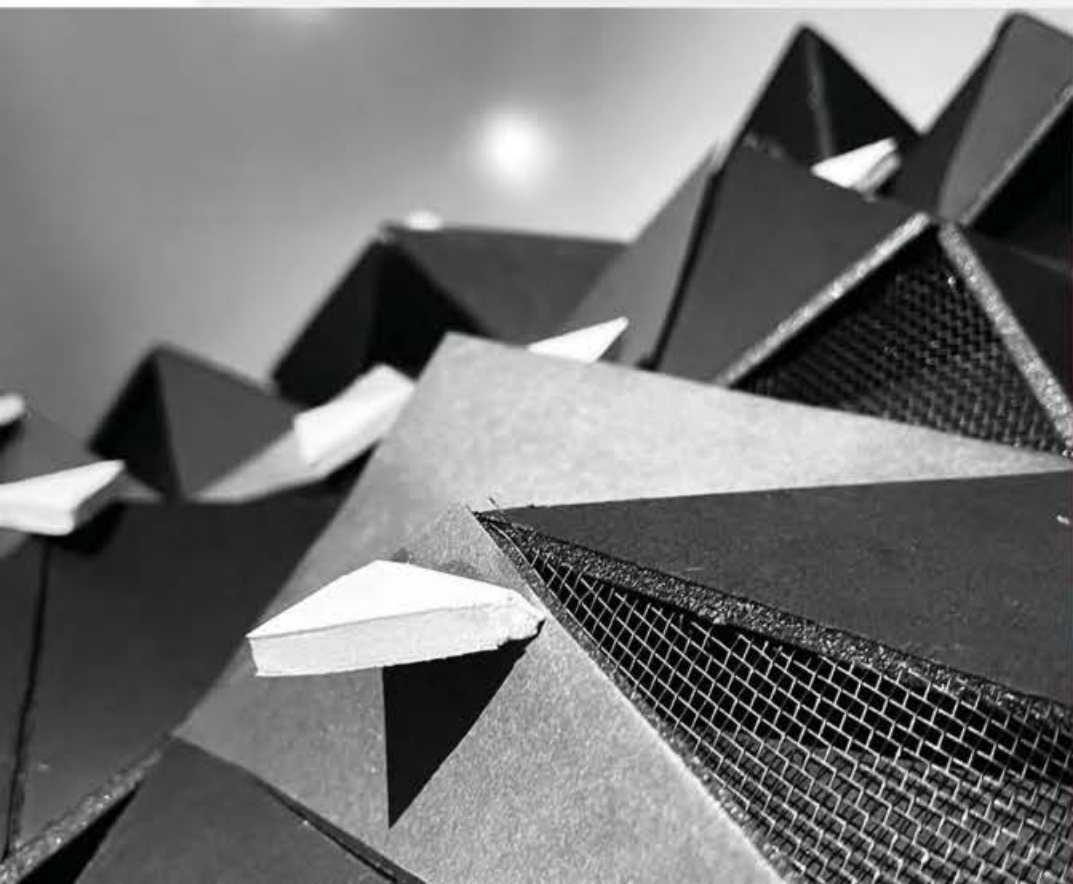
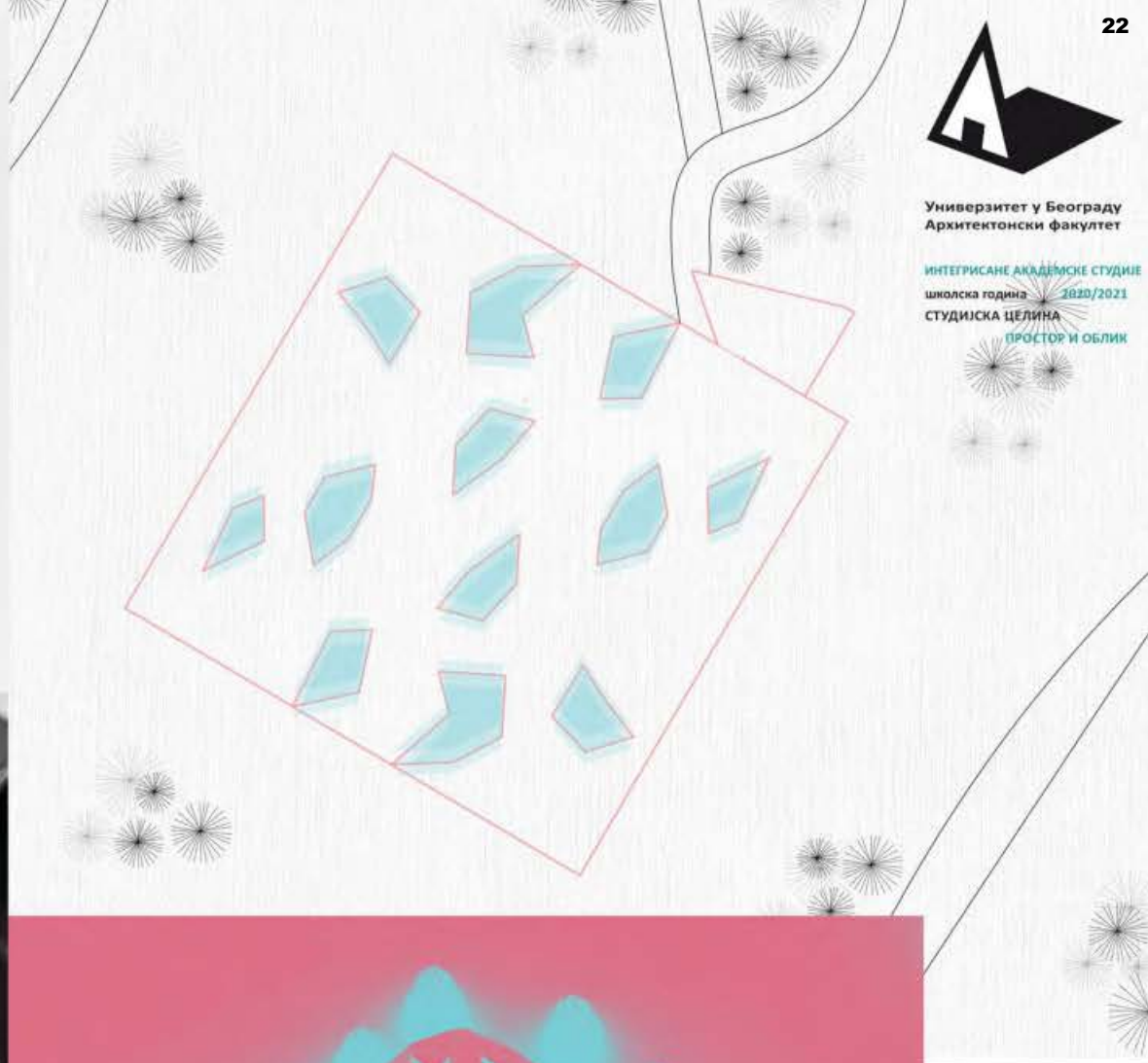
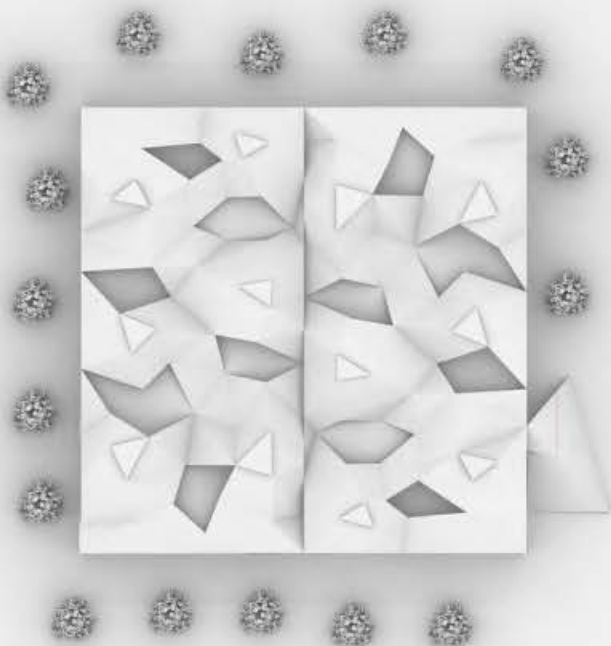

ПАВИЉОН

наставник:

арх. МИЛАН ЂУРИЋ,
в. проф.

др. АНА ЗОРИЋ,
асистент

Dona Stefanović
2020/12047

ПРОЈЕКАТ ПИО

Prikaz paviljona u prostoru

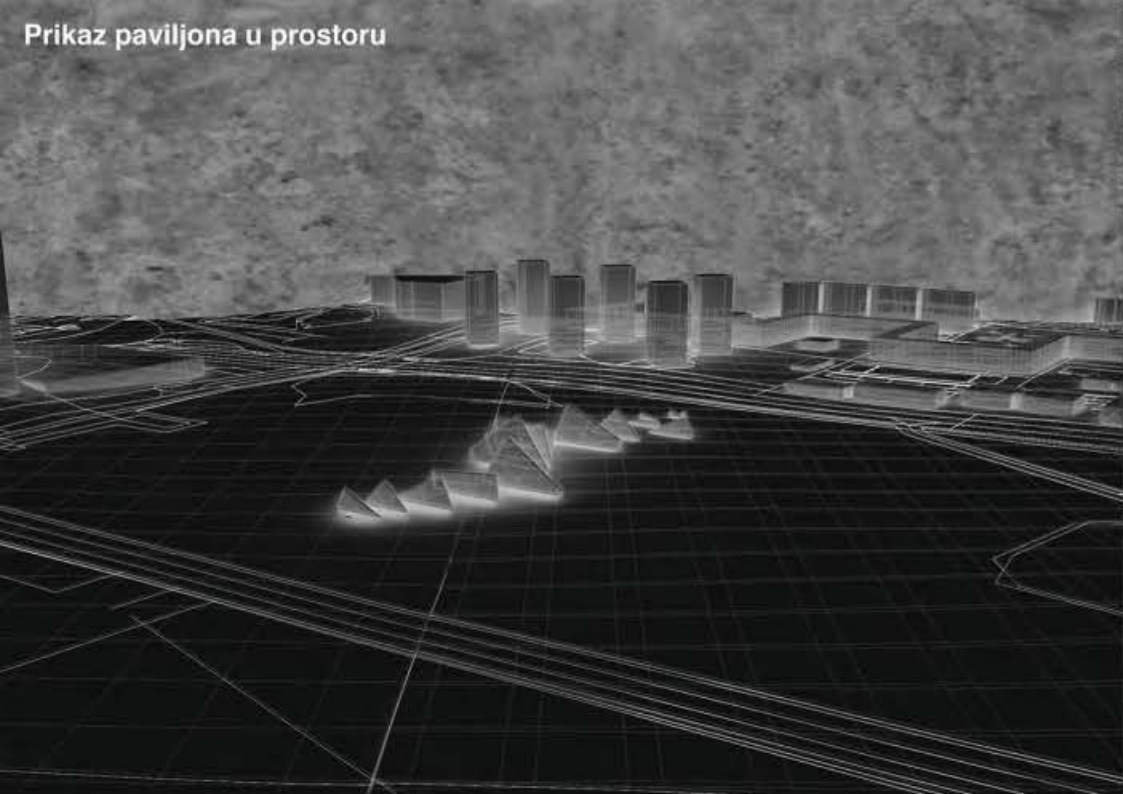

SITUACIJA R 1:5000



OSNOVA R 1:1000

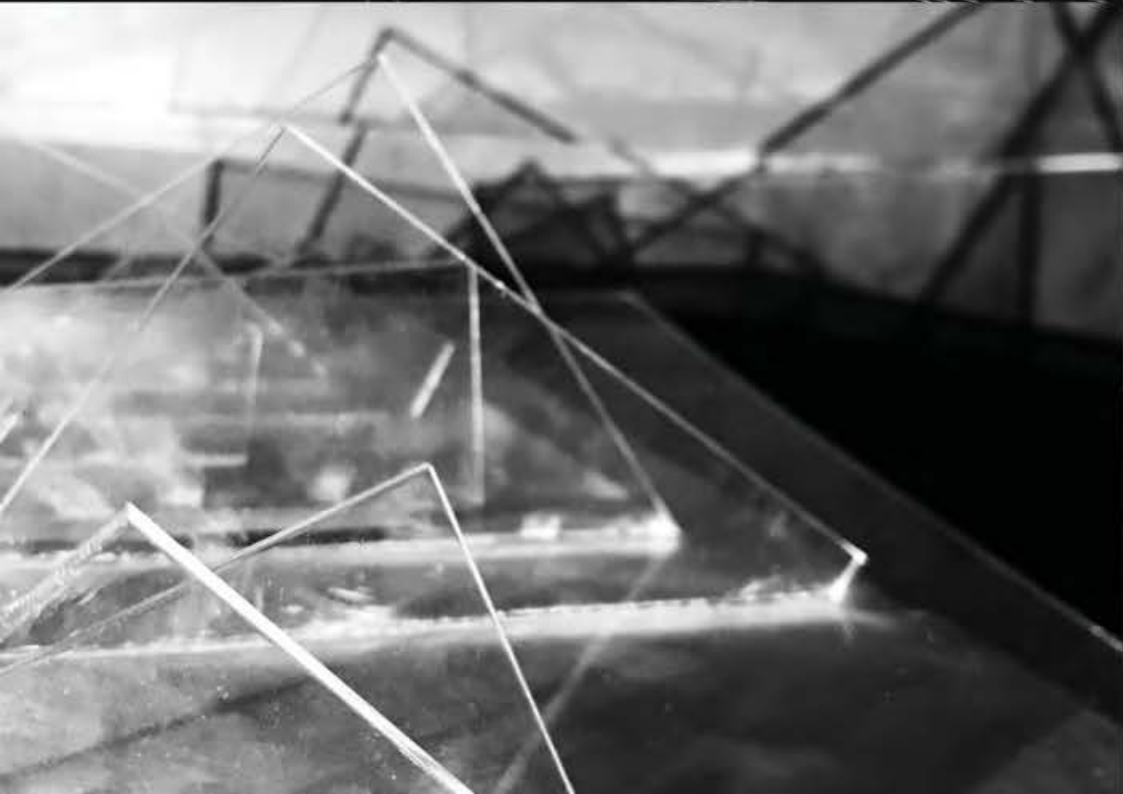

арх. Милан Ђурић, ван. проф.
 др. Ана Зорић,
 асистент
 М.арх Теодора Арсенијевић
 и Лара Инџевић
 демонстратор

Ђурђа Ђукановић
 2020/11006



Универзитет у Београду
Архитектонски факултет

ОСНОВНЕ АКАДЕМСКЕ СТУДИЈЕ/
ИНТЕГРИСАНЕ АКАДЕМСКЕ СТУДИЈЕ

Школска година 2020/2021

СТУДИЈСКА ЦЕЛИНА

ПРОСТОР И ОБЛИК



Макета



Ситуација

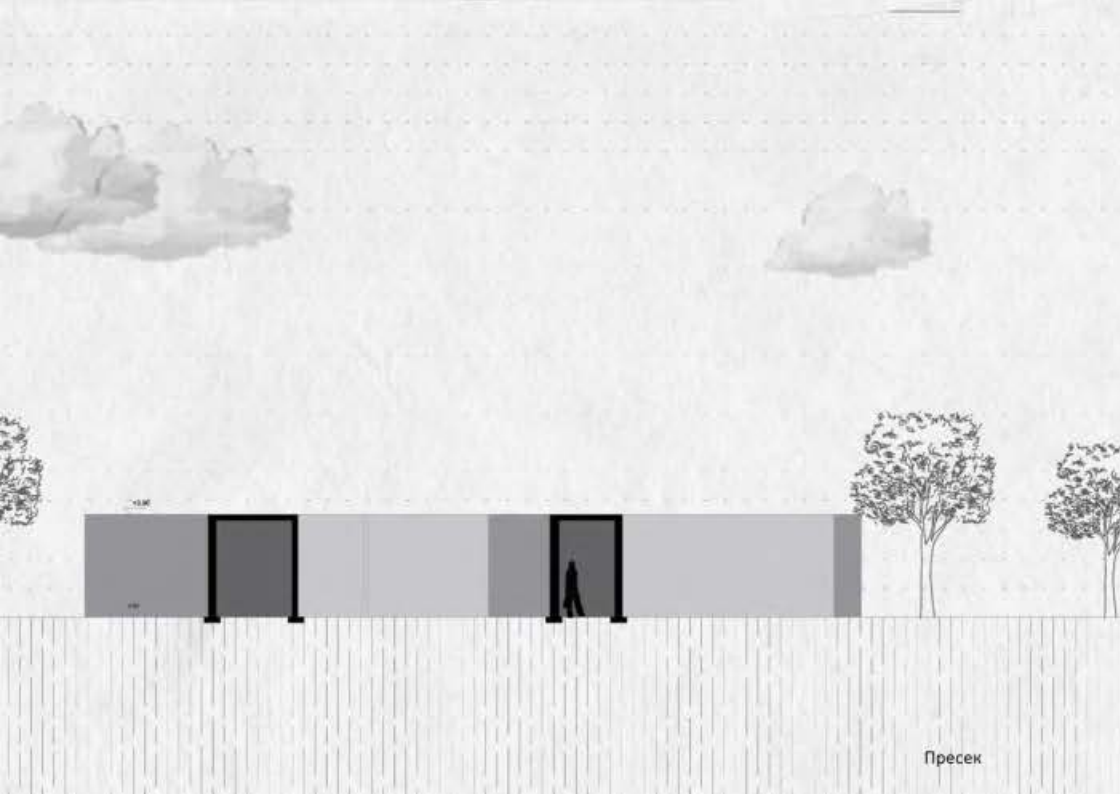

Пресек

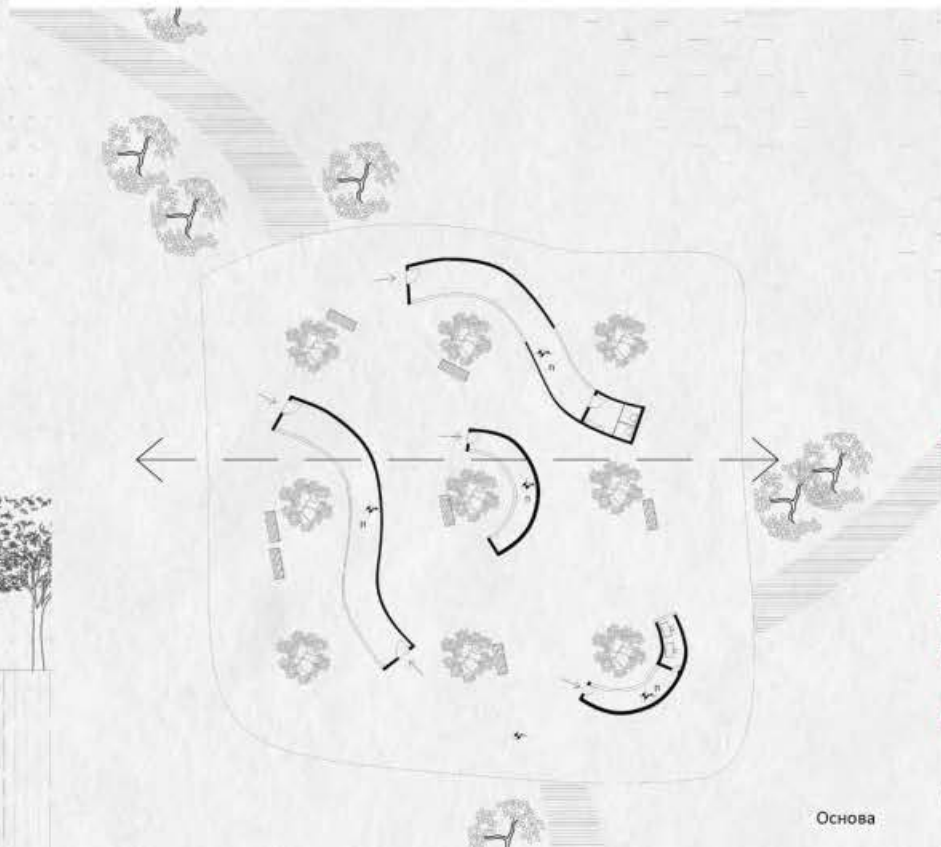

Основа

ПАВИЉОН

НАСТАВНИК:

арх. МИЛАН ЂУРИЋ,
в. проф.

др. АНА ЗОРИЋ,
асистент

Ива Мрваљевић

ПРОЈЕКАТ ПиО

Универзитет у Београду
Архитектонски факултет
ИНТЕГРИСАНЕ АКАДЕМСКЕ СТУДИЈЕ

школска година 2020/2021
СТУДИЈСКА ЦЕЛИНА
ПРОСТОР И ОБЛИК

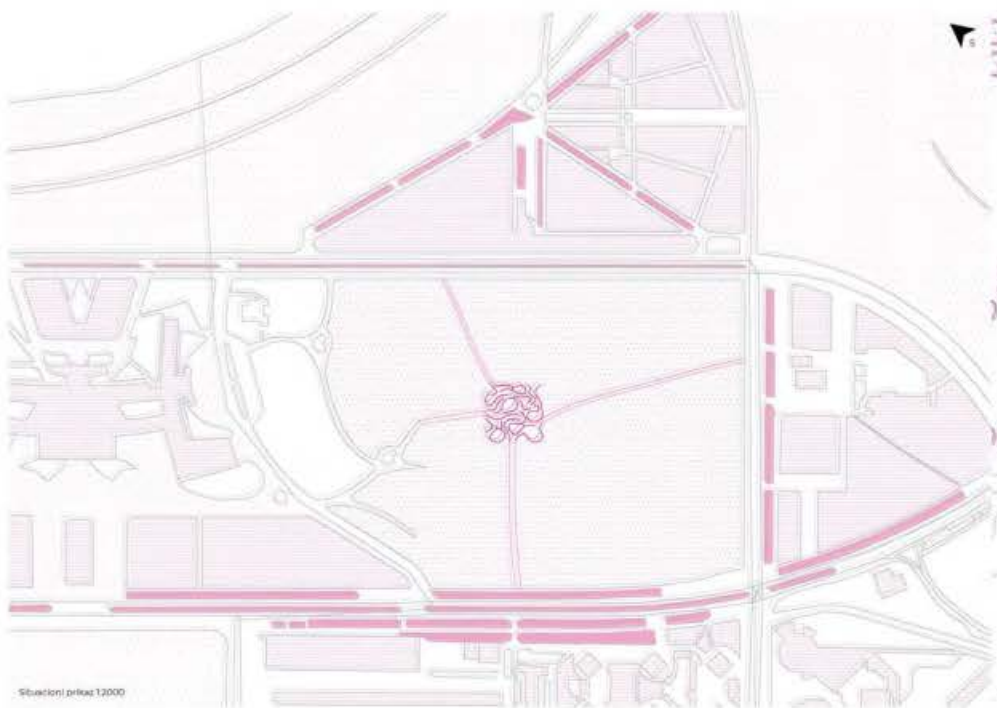

Situacioni prikaz 1:2000

СИТУАЦИЈА 1:2000

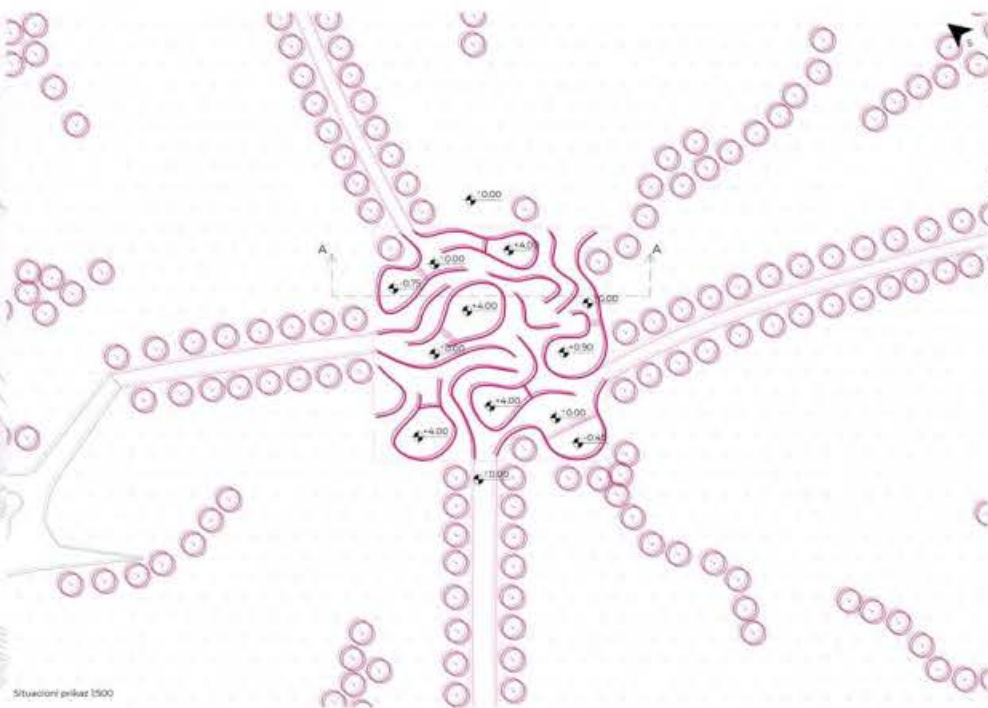

Situacioni prikaz 1:500

СИТУАЦИЈА 1:500

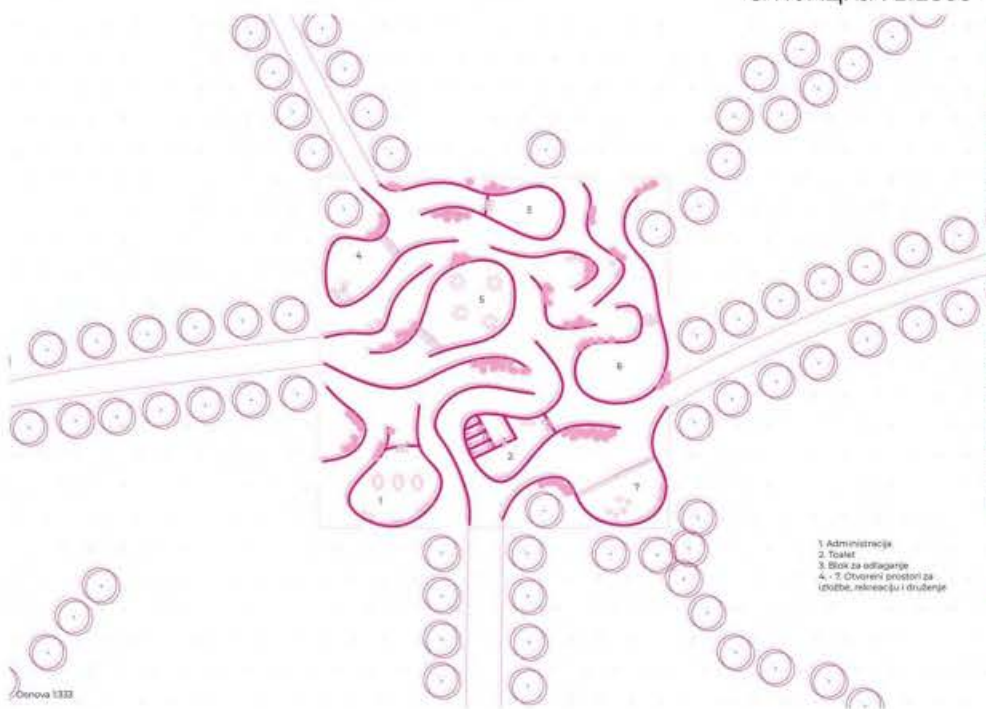

Osnova 1:333

ОСНОВА 1:333

1. Administracija
2. Toalet
3. Blok za odlaganje
4. 7 Otvoreni prostori za izložbe, rekreaciju i druženje



ПАВИЉОН

наставник:

арх. МИЛАН ЂУРИЋ,
в. проф.

др. АНА ЗОРИЋ,
асистент

Ивана Шљapiћ
2020/12037

АМБИЈЕНТ

ПРОЈЕКАТ ПИО



Универзитет у Београду
Архитектонски факултет

ОСНОВНЕ АКАДЕМСКЕ СТУДИЈЕ

школска година 2020/2021
ПРОСТОР И ОБЛИК



OSNOVA NADZEMNOG DELA 1:333
MARKO VELJAŠEVIĆ 2020-11228

PROJEKAT
MARKO VELJAŠEVIĆ 2020

SITUACIJA 1:1000
MARKO VELJAŠEVIĆ 2020-11228

ПАВИЉОН

наставник:

арх. Милан Ђурић
в.проф.

др Ана Зорић,
асистент

Теодора Арсенијевић,
Лара Кнежевић
демонстратори

МАРКО ВЕЉАШЕВИЋ
2020/11228



Универзитет у Београду
Архитектонски факултет

ОСНОВНЕ АКАДЕМСКЕ СТУДИЈЕ

школска година 2020/2021

СТУДИЈСКА ЦЕЛИНА

ПРОСТОР И ОБЛИК



АМБИЈЕНТ

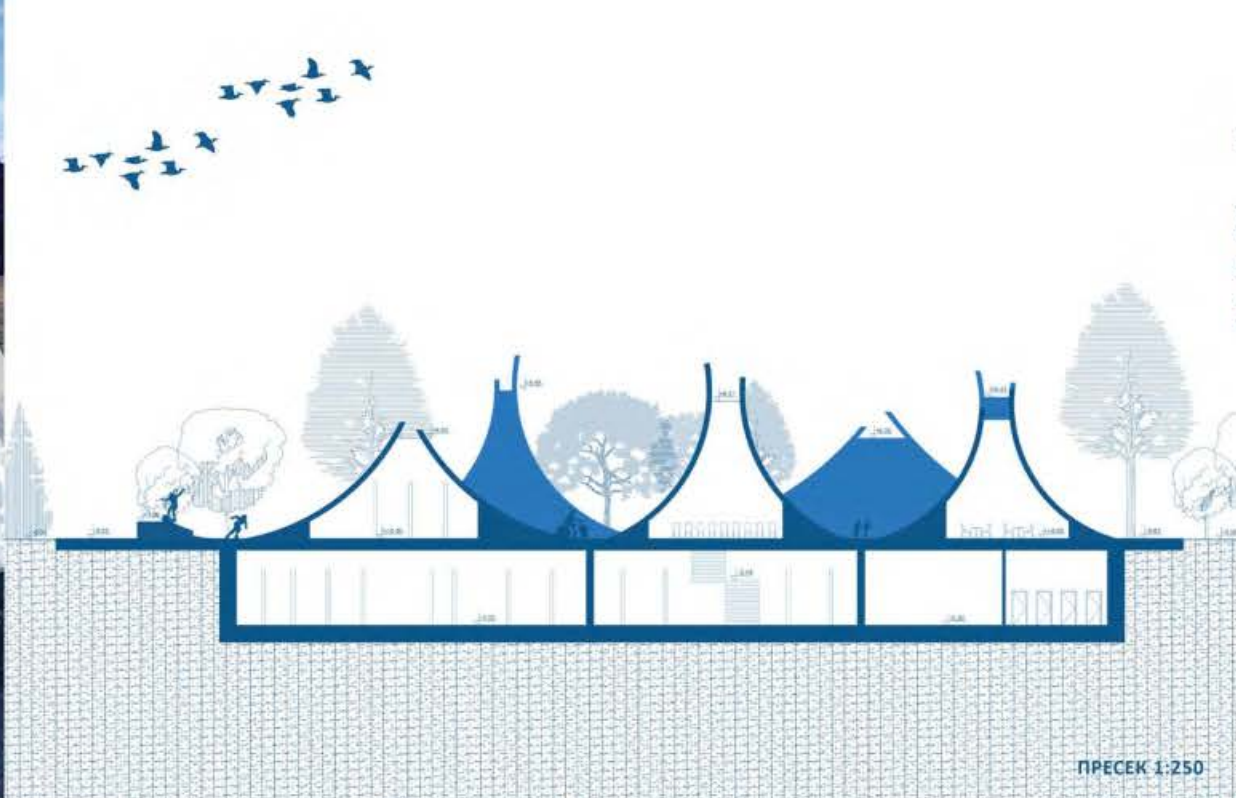

ПРЕСЕК 1:250

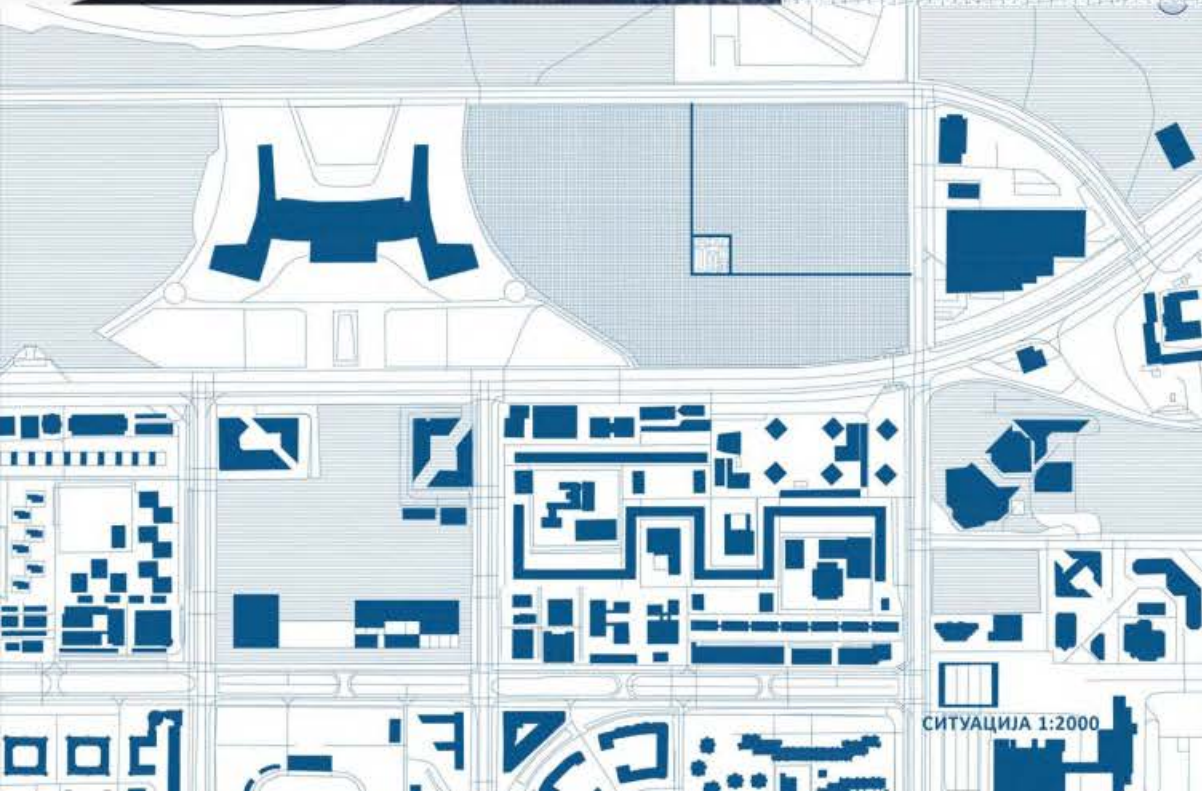

СИТУАЦИЈА 1:2000



СИТУАЦИЈА 1:500

ПАВИЉОН

наставник:

арх. МИЛАН ЂУРИЋ,
в. проф.

др. АНА ЗОРИЋ,
асистент

МИНА ГАЈОВИЋ

ПРОЈЕКАТ ПИО



Универзитет у Београду
Архитектонски факултет
ОСНОВНЕ АКАДЕМСКЕ СТУДИЈЕ

школска година 2020/2021
СТУДИЈСКА ЦЕЛИНА
ПРОСТОР И ОБЛИК

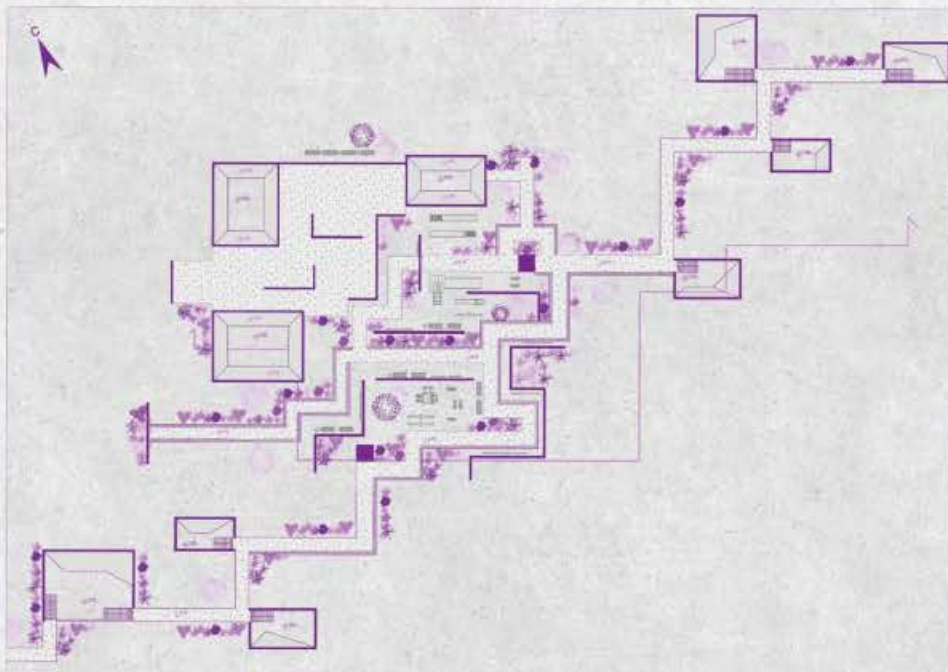

ПАВИЉОН

наставник:

арх. МИЛАН ЂУРИЋ,
в. проф.

др. АНА ЗОРИЋ,
асистент

Миња Новаковић
2020/11038

ПРОЈЕКАТ ПиО



Универзитет у Београду
Архитектонски факултет
ОСНОВНЕ АКАДЕМСКЕ СТУДИЈЕ/
ИНТЕГРИСАНЕ АКАДЕМСКЕ СТУДИЈЕ
школска година 2020/2021
СТУДИЈСКА ЦЕЛИНА
ПРОСТОР И ОБЛИК

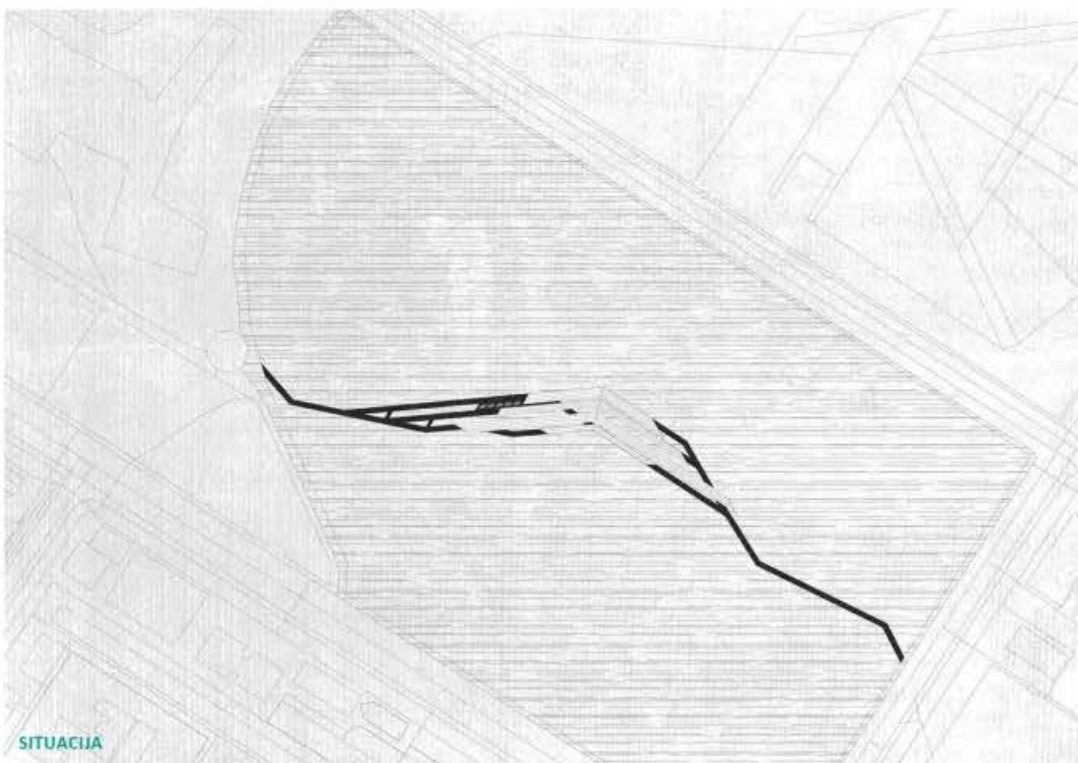

SITUACIJA



ATMOSFERA



ATMOSFERA

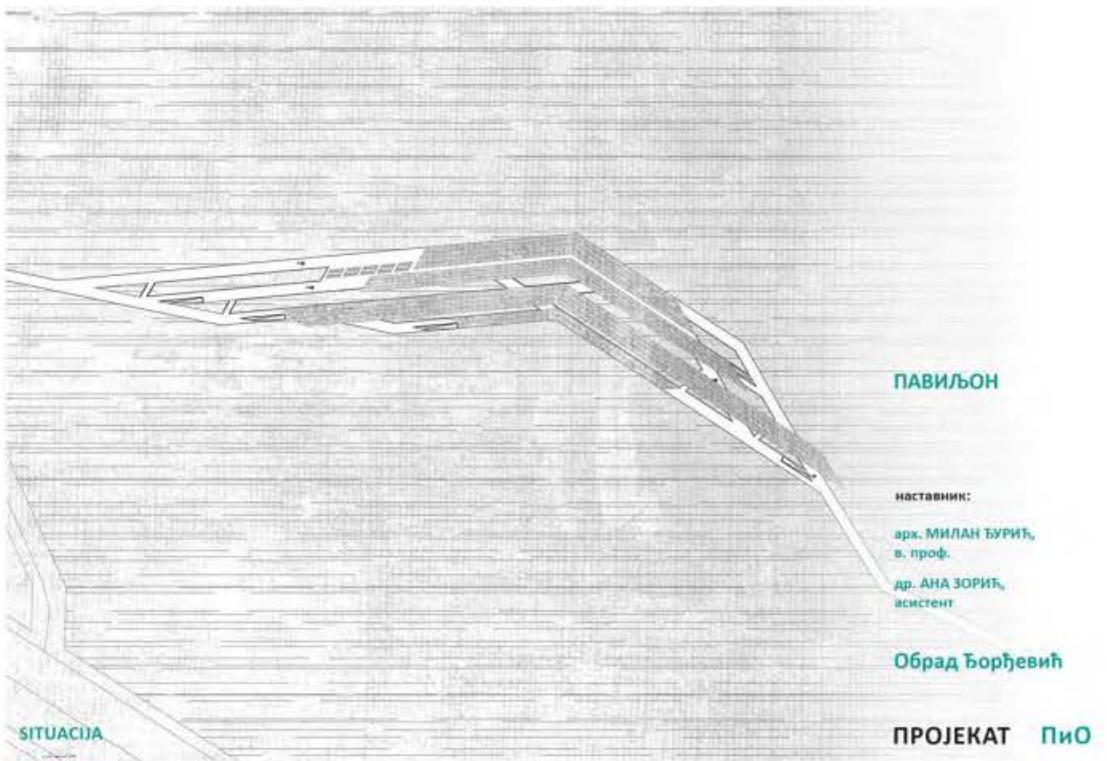

SITUACIJA

ПАВИЉОН

НАСТАВНИК:

арх. МИЛАН ЂУРИЋ,
в. проф.др. АНА ЗОРИЋ,
асистент

Обрад Ђорђевић

ПРОЈЕКАТ ПиО



Универзитет у Београду
Архитектонски факултет

ИНТЕГРИСАНЕ АКАДЕМСКЕ СТУДИЈЕ

школска година 2020/2021

СТУДИЈСКА ЦЕЛИНА

ПРОСТОР И ОБЛИК



АТМОСФЕРА

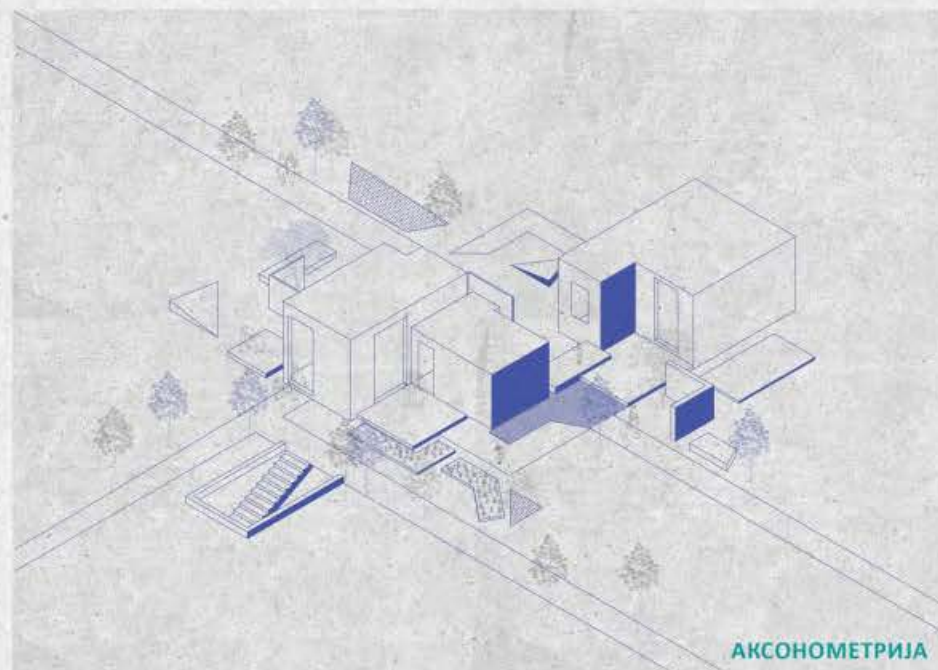

АКСОНОМЕТРИЈА

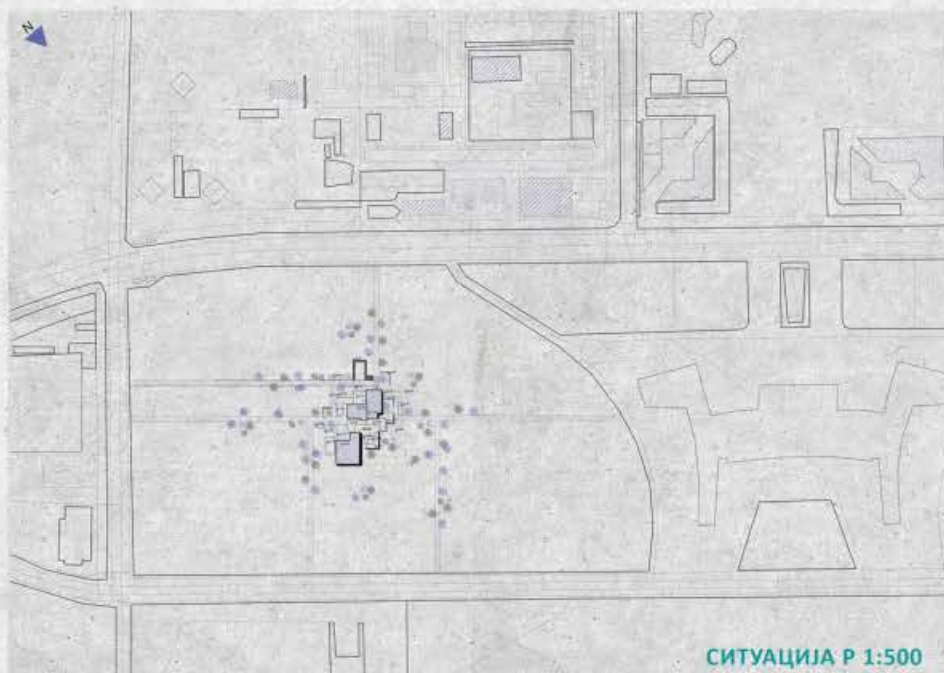

СИТУАЦИЈА Р 1:500

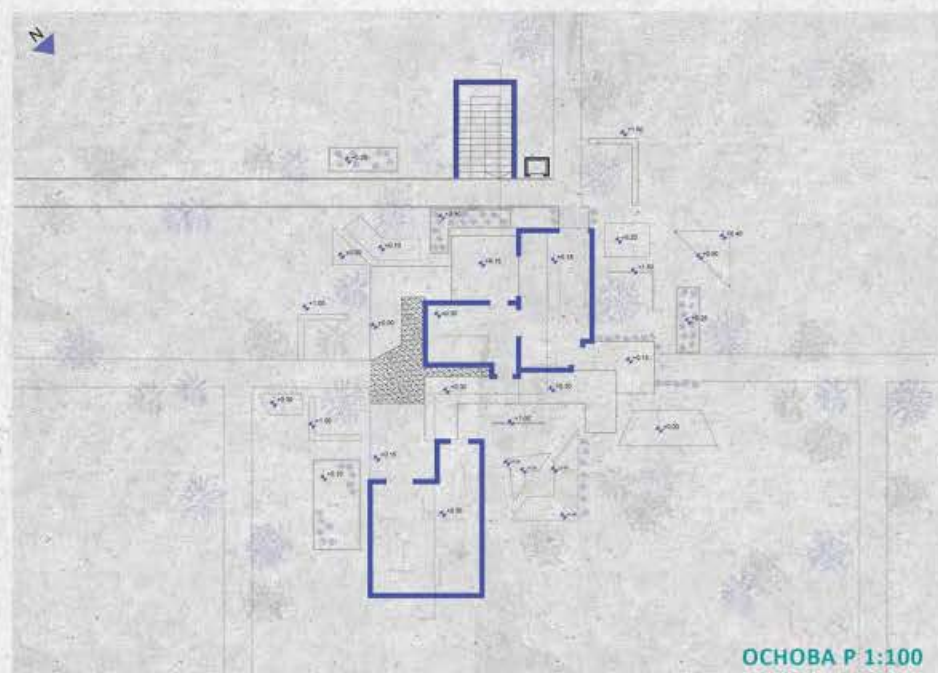

ОСНОВА Р 1:100

ПАВИЉОН

НАСТАВНИК:

арх. МИЛАН БУРИЋ,
в. проф.

др. АНА ЗОРИЋ,
асистент

ТИЈАНА
ВИЂЕНТИЈЕВИЋ

ПРОЈЕКАТ ПИО



Универзитет у Београду
Архитектонски факултет

Интердисциплинарна академска студија

школска година 2020/2021
Пројектовање облика 000

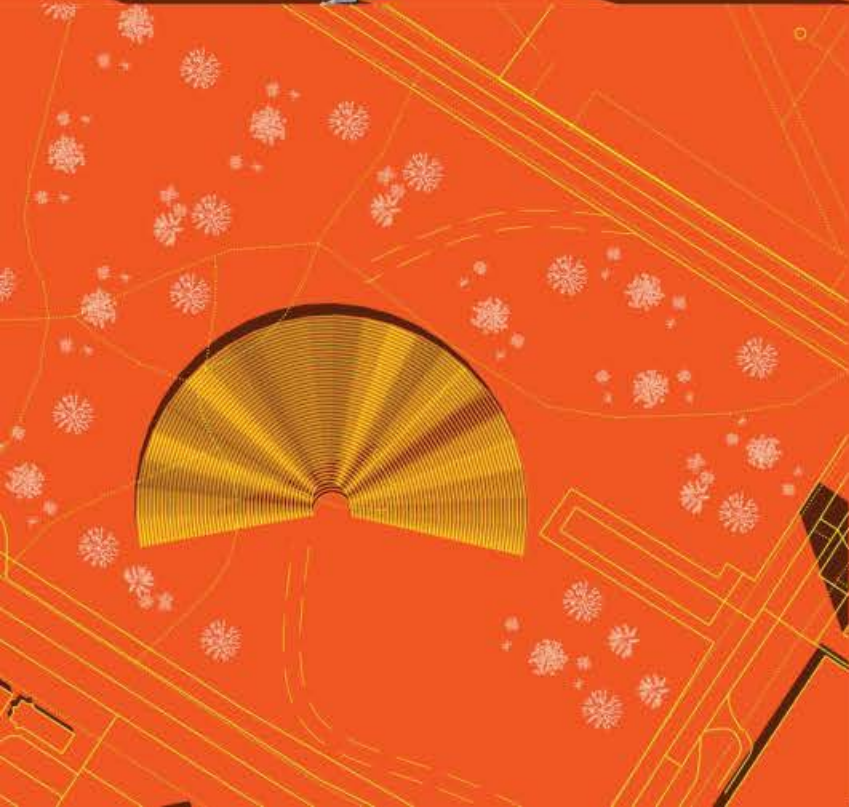

НАСТАВНИК:

др/мр/арх. ИМЕ И ПРЕЗИМЕ,
наставничко звање

др/мр/арх. Ана Зорић,
асистент

Б.арх/М.арх Теодора
Арсенијевић, Лара Книжевић
демонстратор

Сара Милетић
12001



Универзитет у Београду
 Архитектонски факултет
 АКАДЕМСКИ АКАДЕМСКЕ СТУДИЈЕ/
 АКАДЕМСКИ АКАДЕМСКЕ СТУДИЈЕ
 школска година 2020/2021
 СТУДИЈСКА ЦЕЛИНА
 ПРОСТОР И ОБЛИК

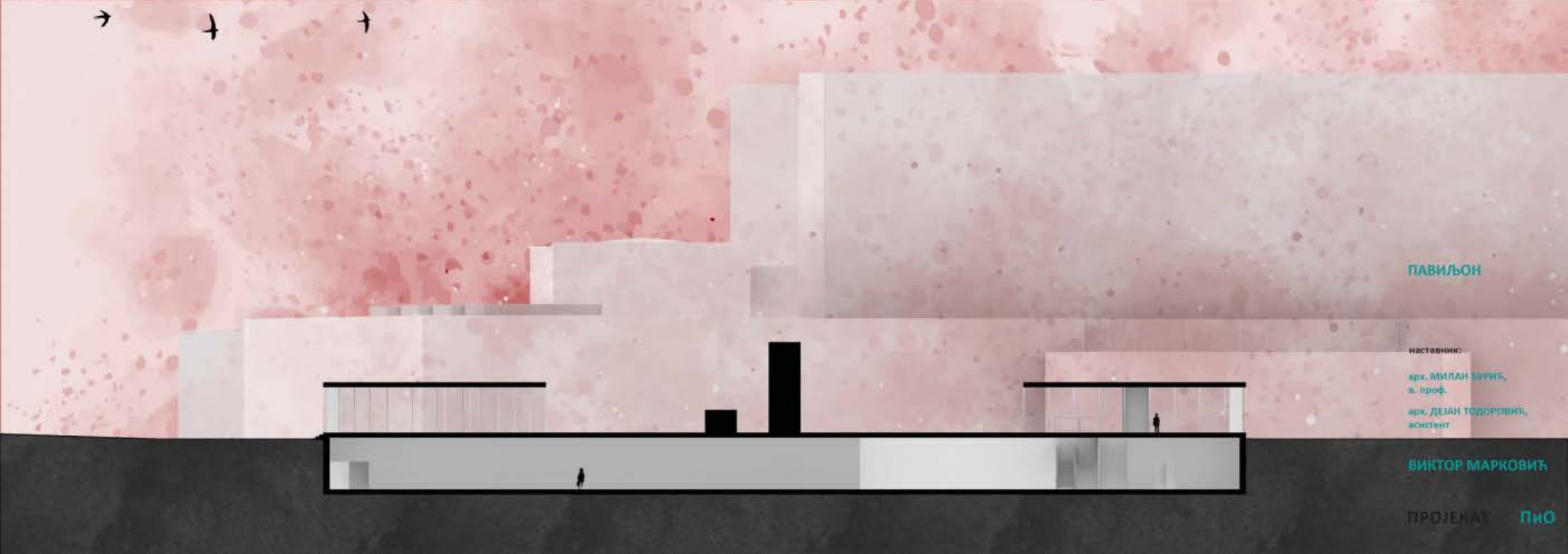

ПАВИЉОН

НАСТАВНИК:
 арх. МИЛАН ЂУРИЋ,
 в. проф.
 арх. ДЕЈАН ТОДОРОВИЋ,
 асистент

ВИКТОР МАРКОВИЋ

ПРОЈЕКАТ ПАО



Универзитет у Београду
Архитектонски факултет

ОСНОВНЕ АКАДЕМСКЕ СТУДИЈЕ/
ИНТЕГРИСАНЕ АКАДЕМСКЕ СТУДИЈЕ

школска година 2020/2021

СТУДИЈСКА ЦЕЛИНА

ПРОСТОР И ОБЛИК

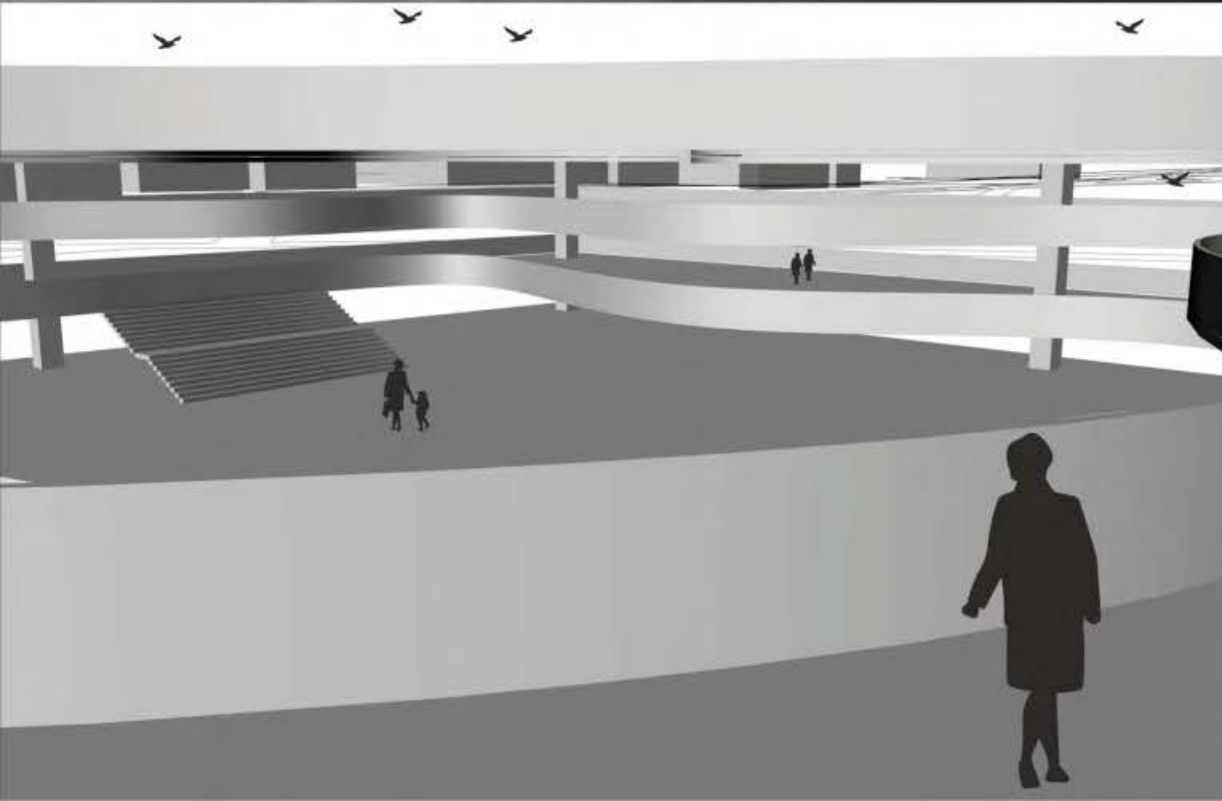

ПАВИЉОН

НАСТАВНИК:

арх. МИЛАН БУРИЋ,
в. проф.

арх. ДЕЈАН ТОДОРОВИЋ,
асистент

АНЂЕЛА БОРИЋ

ПРОЈЕКАТ ПиО



Универзитет у Београду
Архитектонски факултет
ОСНОВНЕ АКАДЕМСКЕ СТУДИЈЕ/
ИНТЕГРИСАНЕ АКАДЕМСКЕ СТУДИЈЕ
школска година 2020/2021
СТУДИЈСКА ЦЕЛИНА
ПРОСТОР И ОБЛИК

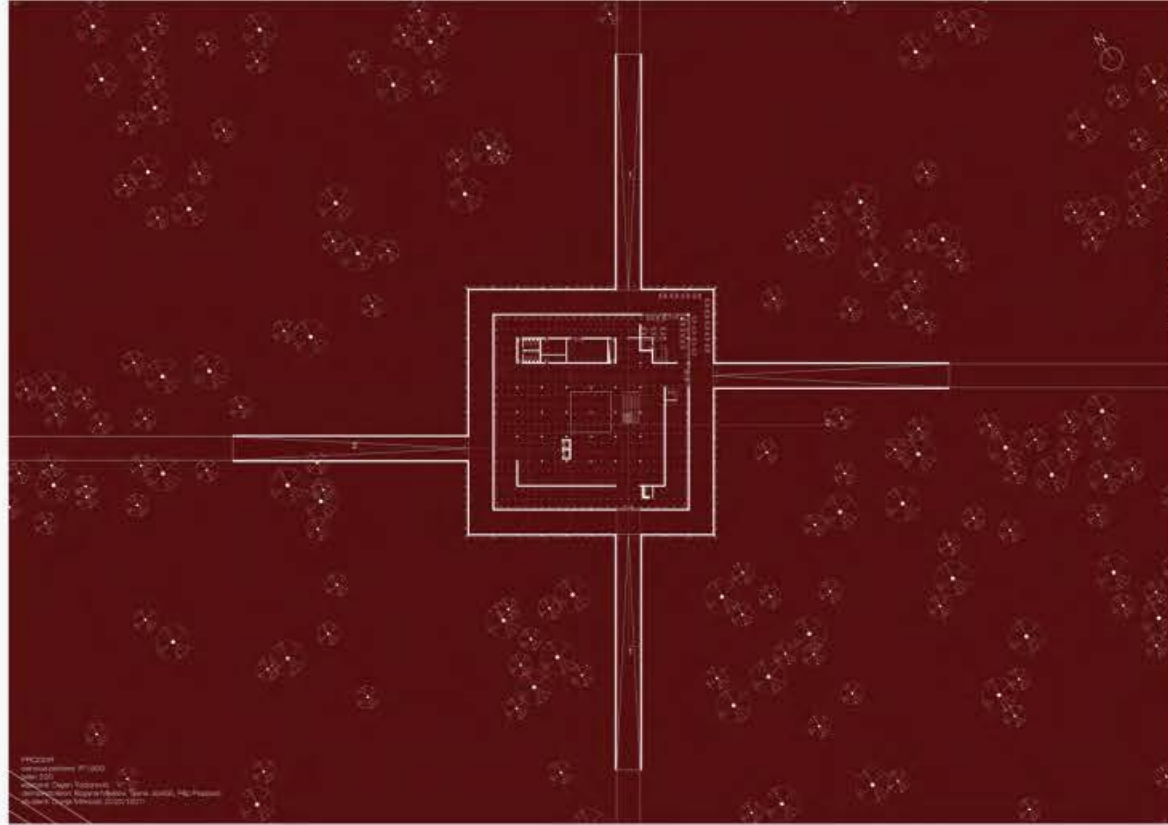
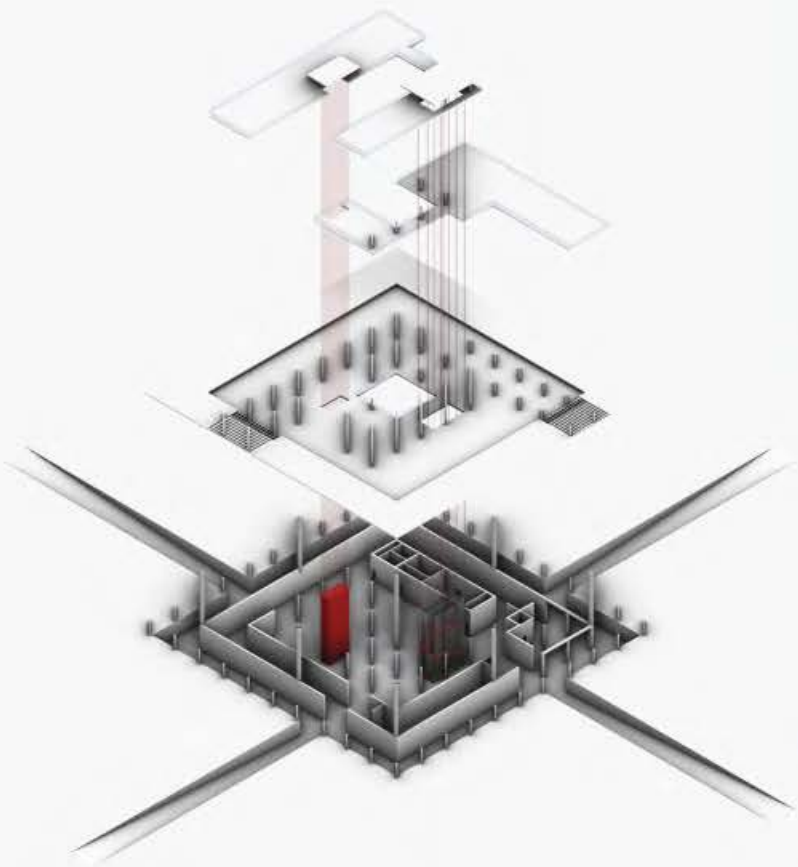

PROJEKAT
MILAN BURIĆ
DEJAN TODOROVIĆ
DUNJA MIRKOVIĆ
2020/2021

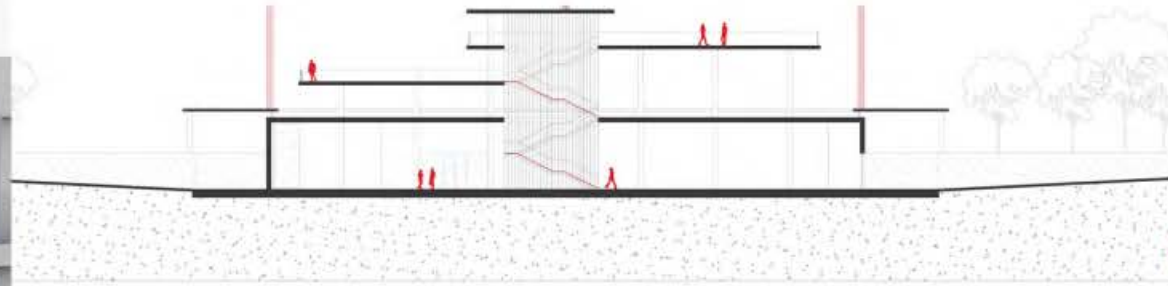

ПАВИЉОН

НАСТАВНИК:

арх. МИЛАН БУРИЋ,
в. проф.
арх. ДЕЈАН ТОДОРОВИЋ,
асистент

Дуња Мирковић

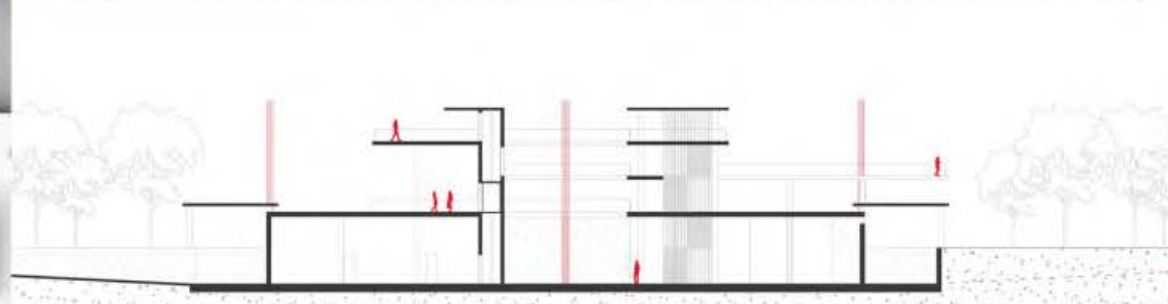

ПРОЈЕКАТ ПиО



Универзитет у Београду
Архитектонски факултет

ОСНОВНЕ АКАДЕМСКЕ СТУДИЈЕ/
ИНТЕГРИСАНЕ АКАДЕМСКЕ СТУДИЈЕ

школска година 2020/2021

СТУДИЈСКА ЦЕЛИНА

ПРОСТОР И ОБЛИК



ПАВИЉОН

наставник:

арх. МИЛАН БУРИЋ,
в. проф.

арх. ДЕЈАН ТОДОРОВИЋ,
асистент

ЕФИМИЈА
ДУЦКИНОВИЋ

ПРОЈЕКАТ **ПиО**



Универзитет у Београду
Архитектонски факултет

ОСНОВНЕ АКАДЕМСКЕ СТУДИЈЕ/
ИНТЕГРИСАНЕ АКАДЕМСКЕ СТУДИЈЕ

школска година 2020/2021

СТУДИЈСКА ЦЕЛИНА

ПРОСТОР И ОБЛИК

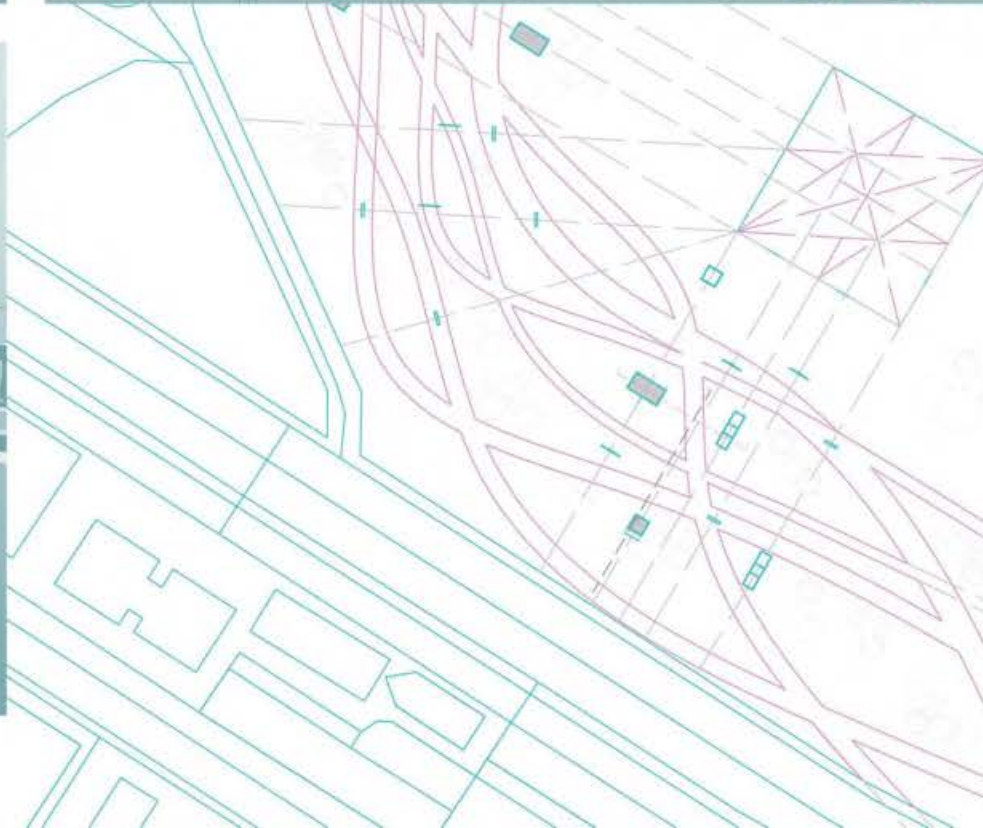
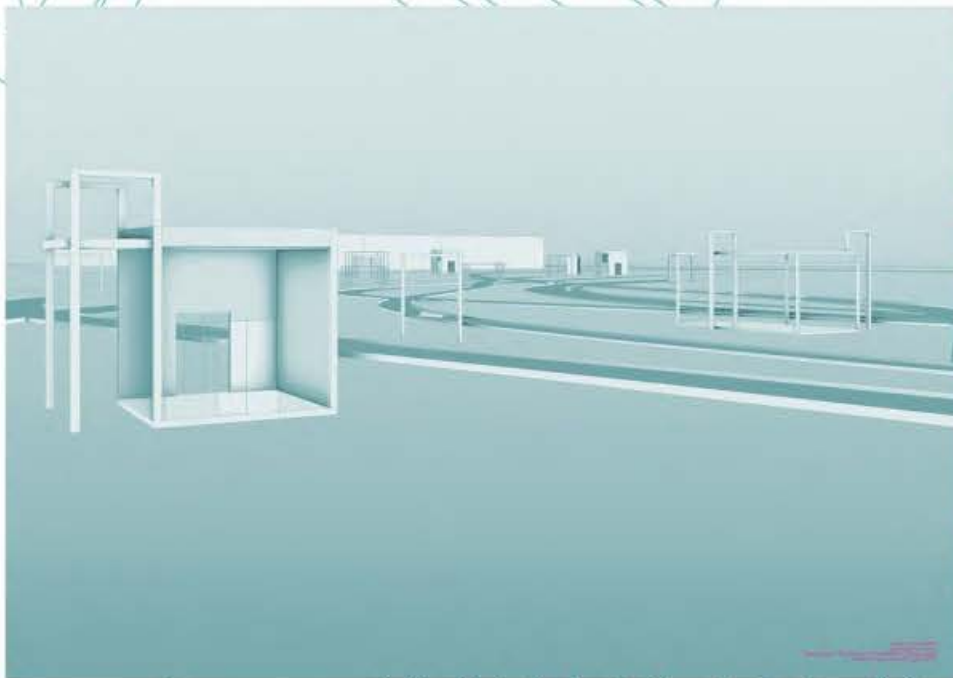
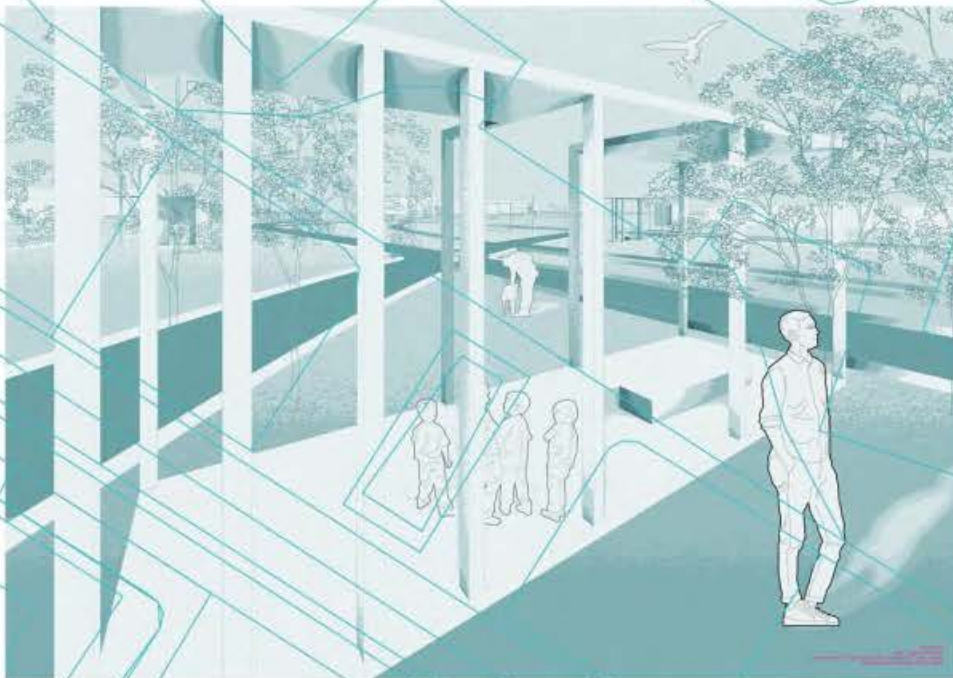

ПАВИЉОН

наставник:

арх. МИЛАН ЂУРИЋ,
в. проф.

арх. Дејан Тодоровић,
асистент

Кристина Ђуровић
2020/12034

ПРОЈЕКАТ ПиО



Универзитет у Београду
Архитектонски факултет
ОСНОВНЕ АКАДЕМСКЕ СТУДИЈЕ
школска година 2020/2021
СТУДИЈСКА ЦЕЛИНА
ПРОСТОР И ОБЛИК

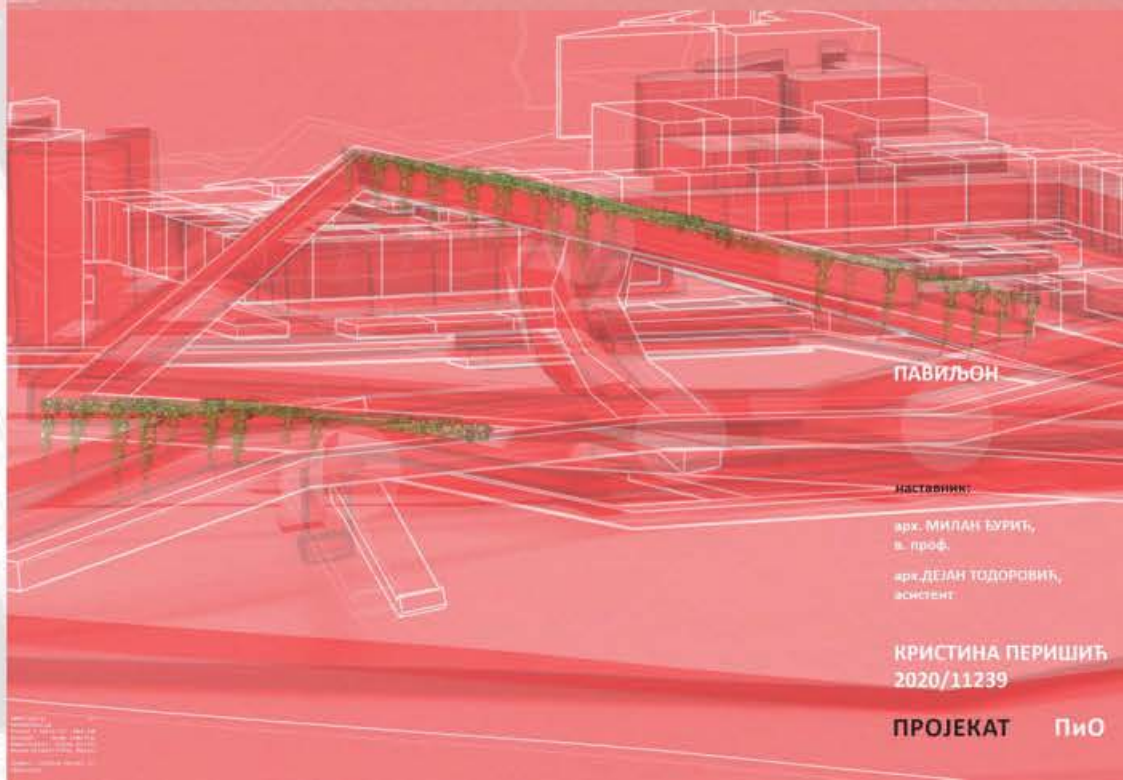
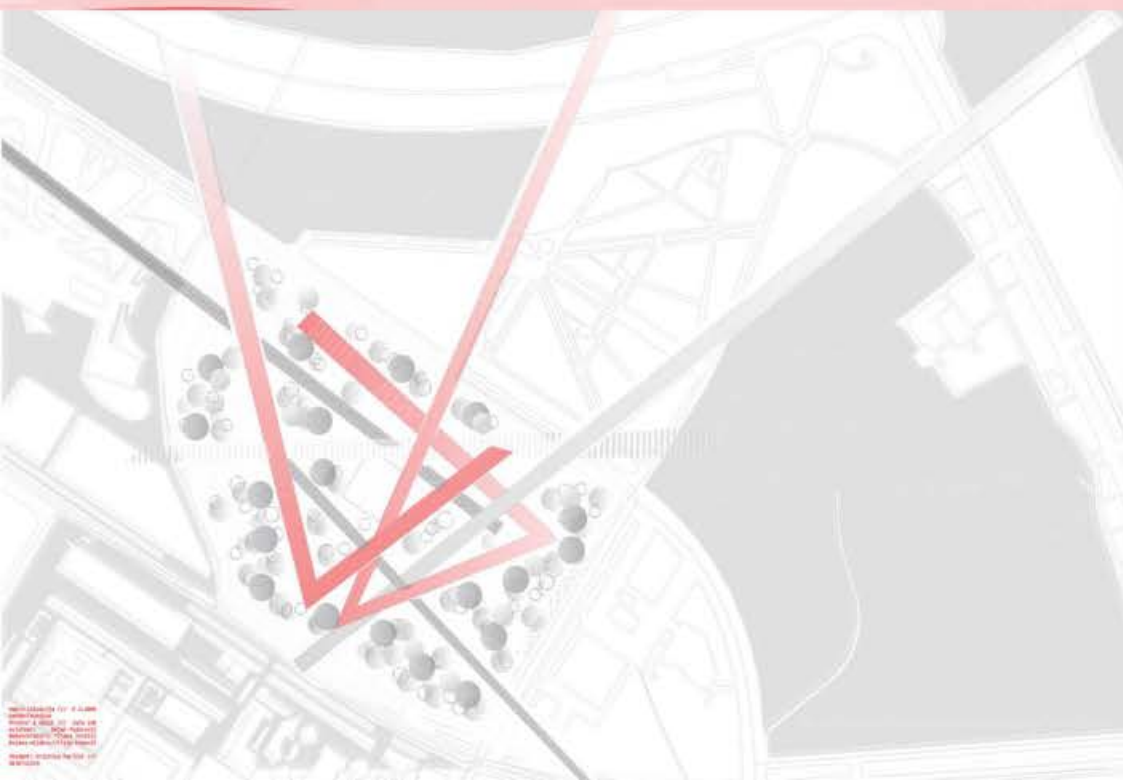
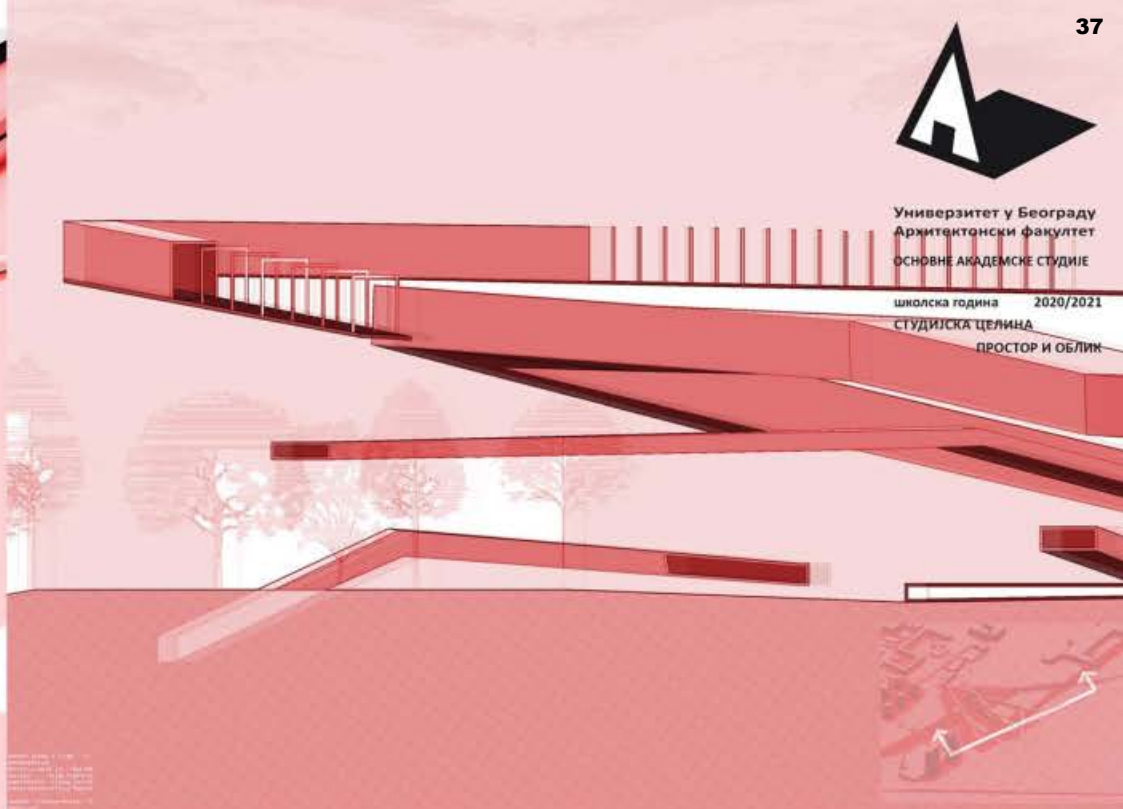

ПАВИЉОН

Наставник:

арх. МИЛАН ЂУРИЋ,
в. проф.

арх. ДЕЈАН ТОДОРОВИЋ,
асистент

КРИСТИНА ПЕРИШИЋ
2020/11239

ПРОЈЕКАТ ПИО



Универзитет у Београду
Архитектонски факултет

ОСНОВНЕ АКАДЕМСКЕ СТУДИЈЕ,
ИНТЕГРИСАНЕ АКАДЕМСКЕ СТУДИЈЕ

школска година 2020/2021

СТУДИЈСКА ЦЕЛИНА

ПРОСТОР И ОБЛИК



ПРОЈЕКАТ П1200
2020.2021
ДЕЈАН ТОДОРОВИЋ
БОЈАНА МИКИЋ, ТАЈАНА СТОЈАНОВИЋ, МИЛИЦА ПЕТРОВИЋ
КРИСТИНА РАКИЋ, 2020.2021

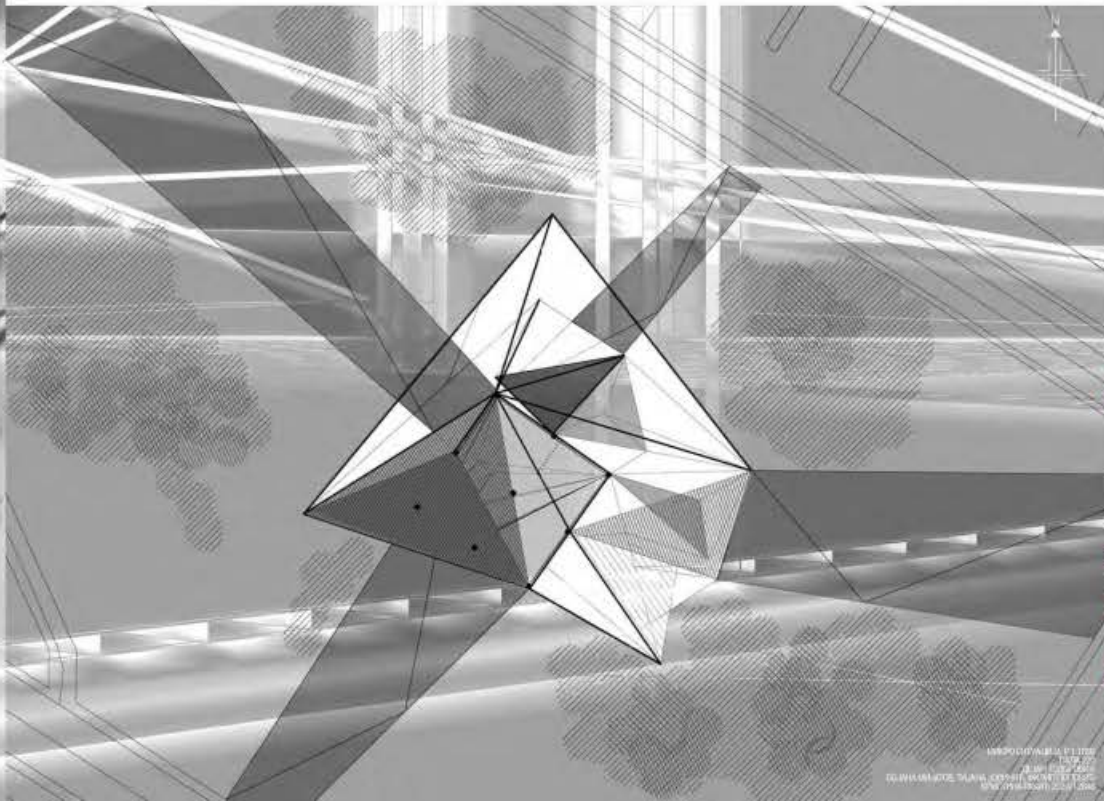

ПАВИЉОН

НАСТАВНИК:

арх. МИЛАН ЂУРИЋ,
в. проф.

арх. Дејан Тодоровић,
асистент

Кристина Ракић

ПРОЈЕКАТ ПИО

ПРОЈЕКАТ П1200
2020.2021
ДЕЈАН ТОДОРОВИЋ
БОЈАНА МИКИЋ, ТАЈАНА СТОЈАНОВИЋ, МИЛИЦА ПЕТРОВИЋ
КРИСТИНА РАКИЋ, 2020.2021



Универзитет у Београду
Архитектонски факултет

ОСНОВНЕ АКАДЕМСКЕ СТУДИЈЕ/
ИНТЕГРИСАНЕ АКАДЕМСКЕ СТУДИЈЕ

школска година 2020/2021

СТУДИЈСКА ЦЕЛИНА

ПРОСТОР И ОБЛИК

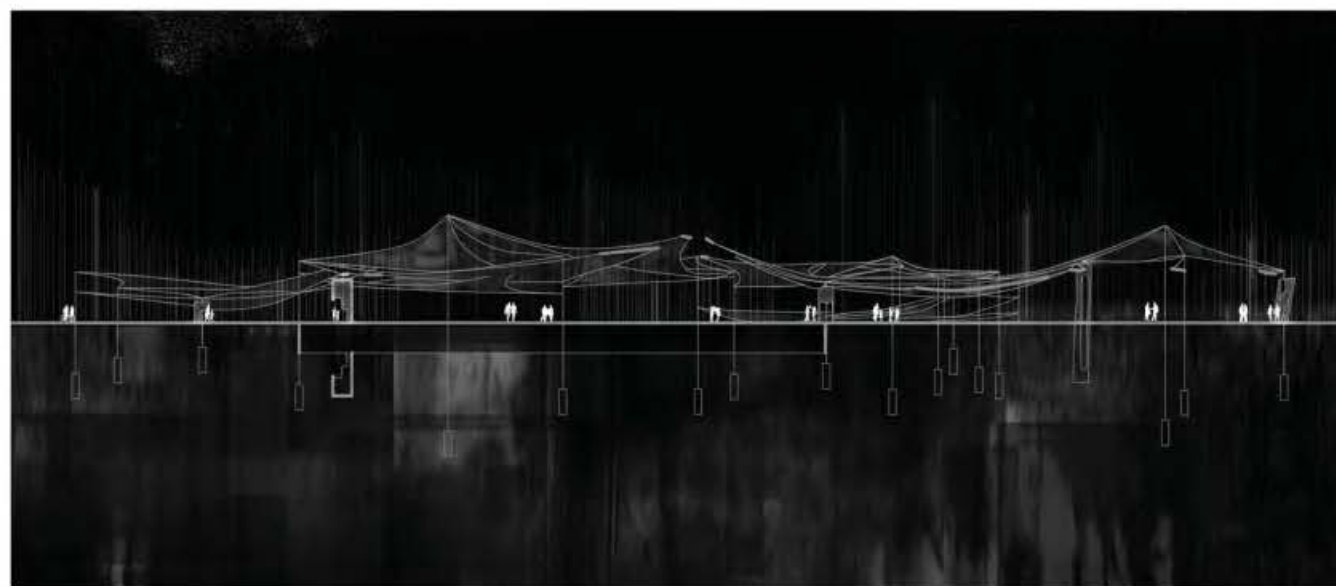
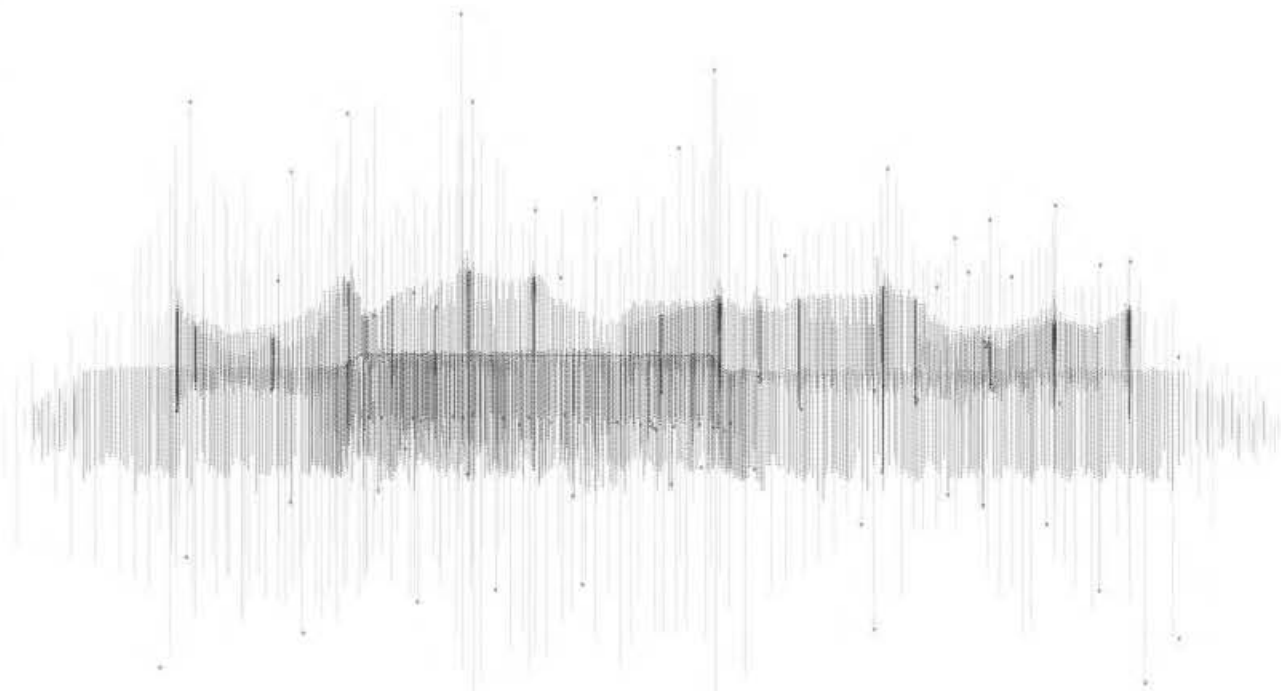

ПАВИЉОН

НАСТАВНИК:

арх. МИЛАН ЂУРИЋ,
в. проф.

арх. ИВАНА ЛОВРИНЧЕВИЋ,
асистент

ИМЕ И ПРЕЗИМЕ

Ksenija Gnjatović

ПРОЈЕКАТ **ПиО**





Универзитет у Београду
Архитектонски факултет
ОСНОВНЕ АКАДЕМСКЕ СТУДИЈЕ/
ИНТЕГРИСАНЕ АКАДЕМСКЕ СТУДИЈЕ
школска година 2020/2021
СТУДИЈСКА ЦЕЛИНА
ПРОСТОР И ОБЛИК

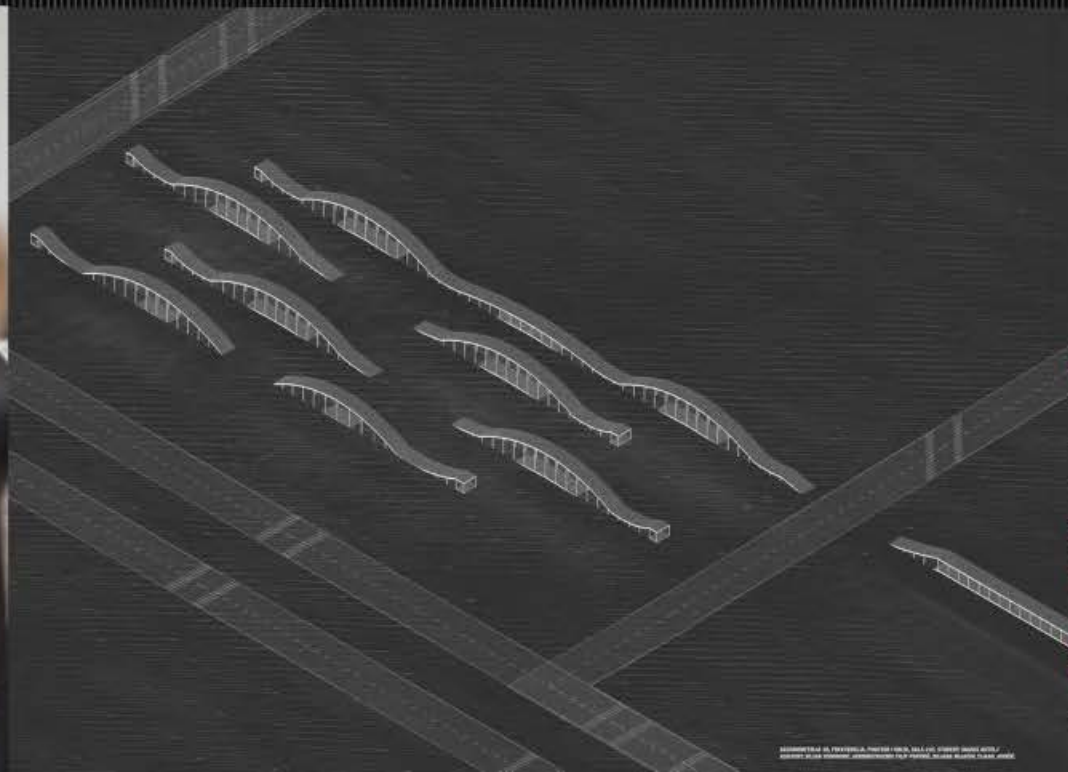
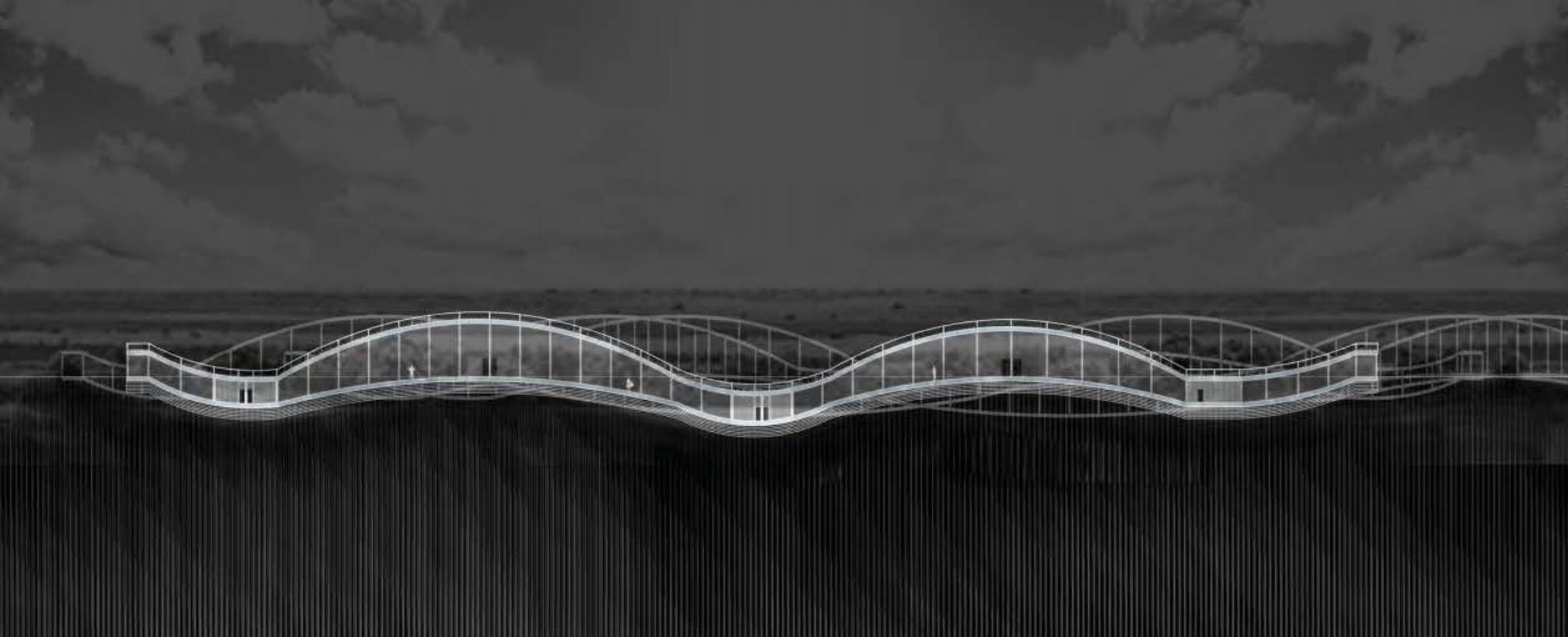

ПАВИЉОН

НАСТАВНИК:
арх. МИЛАН БУРИЋ,
в. проф.
арх. ИВАНА ЛОВРИНЧЕВИЋ,
асистент

ИМЕ И ПРЕЗИМЕ
Марко Антељ

ПРОЈЕКАТ ПиО



ОСНОВНЕ АКАДЕМСКЕ СТУДИЈЕ /
ИНТЕРНАСНЕ АКАДЕМСКЕ СТУДИЈЕ
2020/2021

ПРОСТОР И ОБЛИК

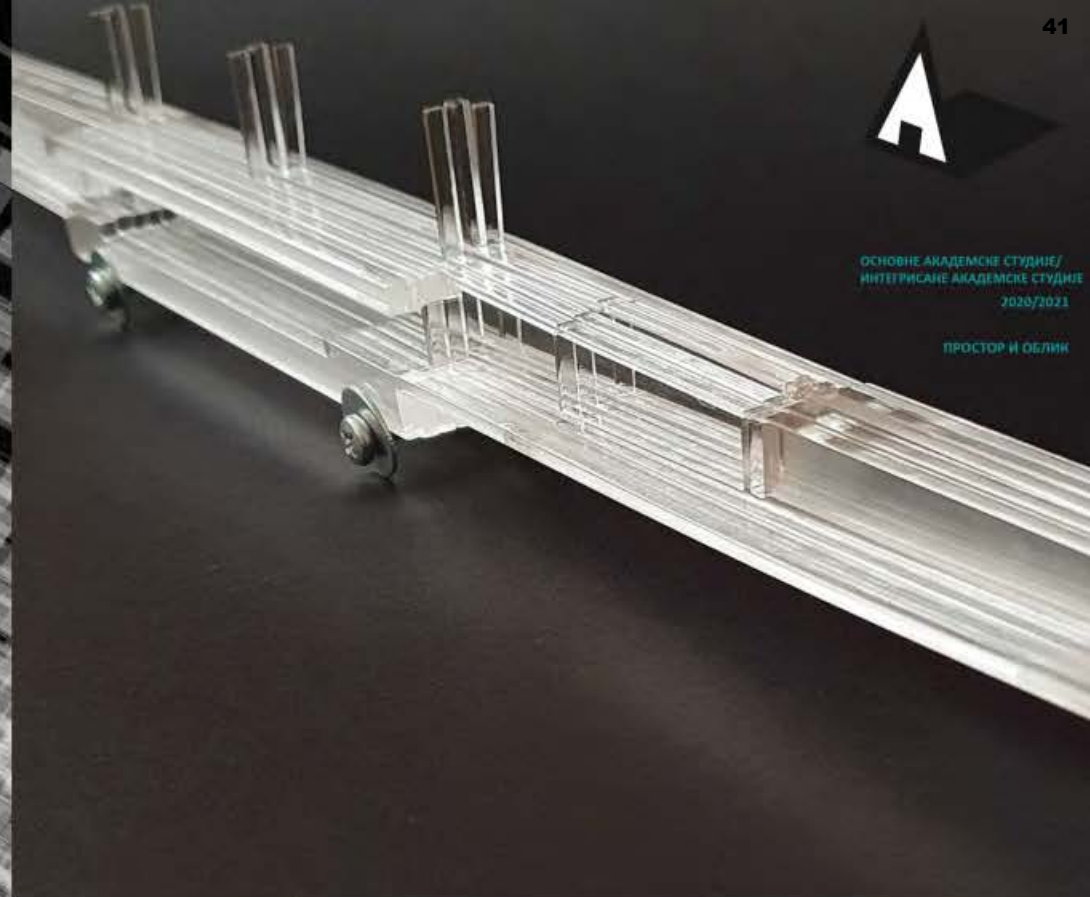
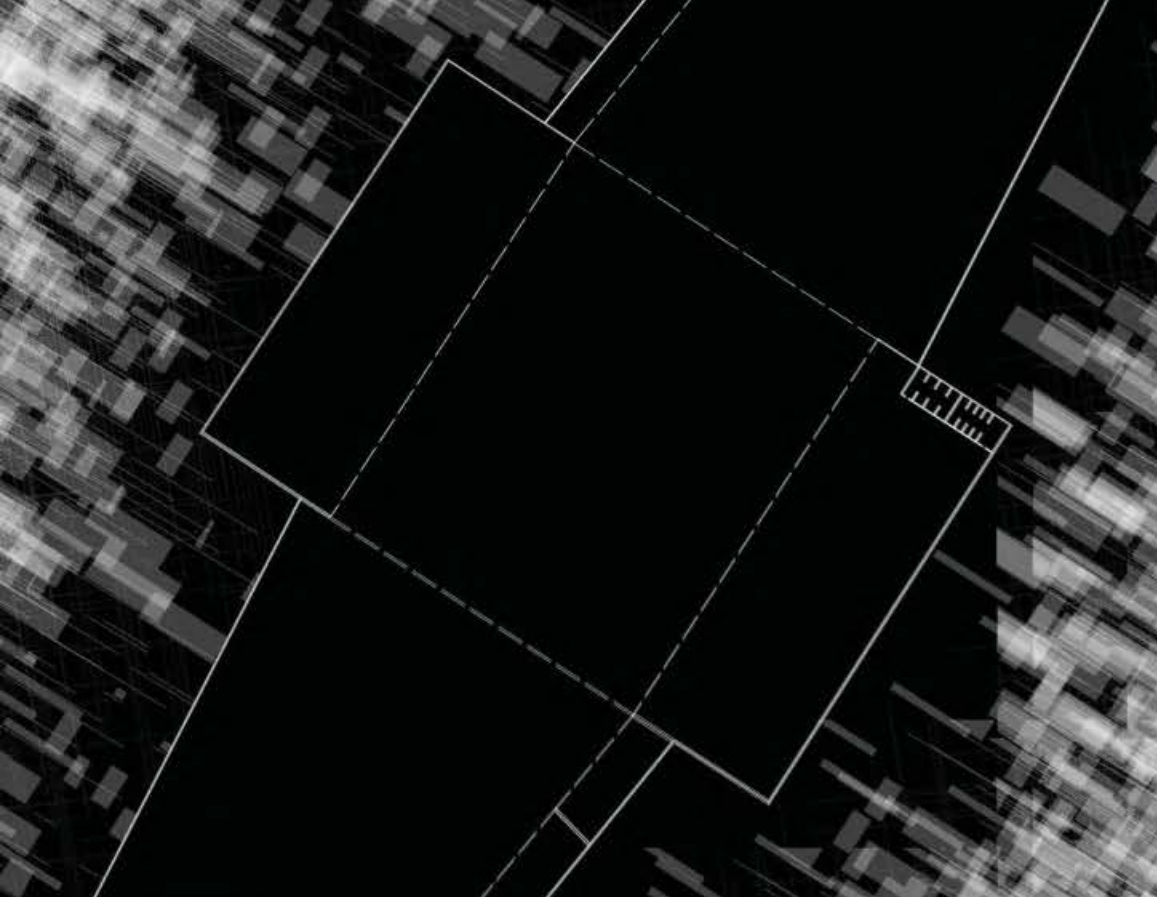

ПАВИЉОН

арх. МИЛАН БУЧИЋ,
арх. ДЕЈАН ТОДОРОВИЋ,
асистент



Универзитет у Београду
Архитектонски факултет

ОСНОВНЕ АКАДЕМСКЕ СТУДИЈЕ /
ИНТЕГРИСАНЕ АКАДЕМСКЕ СТУДИЈЕ

школска година 2020/2021

СТУДИЈСКА ЦЕЛИНА

ПРОСТОР И ОБЛИК



ПРОЈЕКАТ 1-1 ПИО
САЈЛА 001
ДЕЈАН ТОДОРОВИЋ
БОЈАН МИЛАТОВ, ТИЈАНА ЈОВИЋИЋ, МАРИЦА САВИЋ
МИЛИЦА САВИЋ 0200 Г 000



ПРОЈЕКАТ 1-1 ПИО
САЈЛА 001
ДЕЈАН ТОДОРОВИЋ
БОЈАН МИЛАТОВ, ТИЈАНА ЈОВИЋИЋ, МАРИЦА САВИЋ
МИЛИЦА САВИЋ 0200 Г 000

ПАВИЉОН

наставник:

арх. МИЛАН ЂУРИЋ,
в. проф.

арх. ДЕЈАН ТОДОРОВИЋ,
асистент

МИЛИЦА САВИЋ

ПРОЈЕКАТ ПИО



Универзитет у Београду
 Архитектонски факултет
 ОСНОВНЕ АКАДЕМСКЕ СТУДИЈЕ /
 ИНТЕГРИСАНЕ АКАДЕМСКЕ СТУДИЈЕ
 школска година 2020/2021
 СТУДИЈСКА ЦЕЛИНА
 ПРОСТОР И ОБЛИК

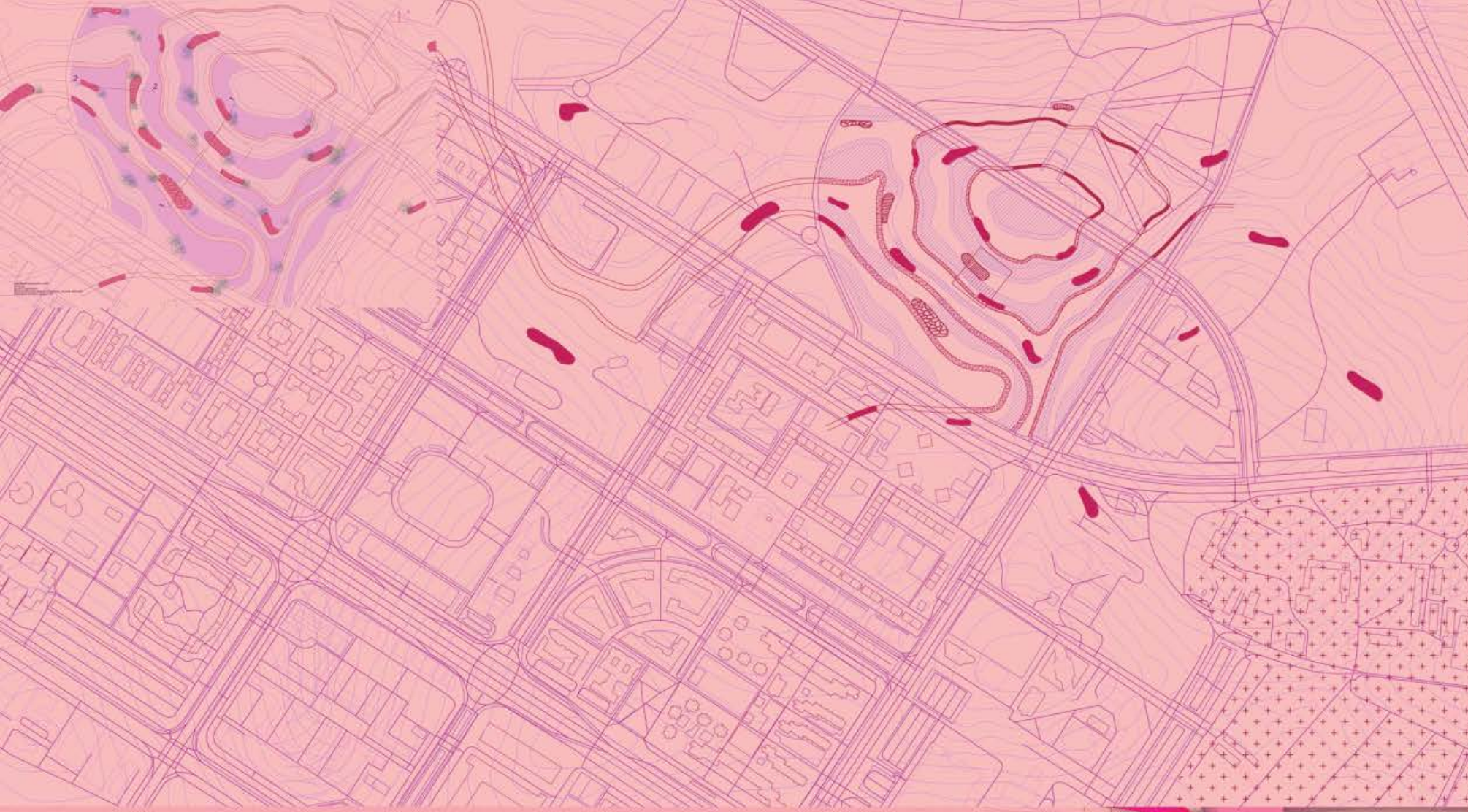

ПАВИЉОН

НАСТАВНИК:

арх. МИЛАН БУРИЋ,
 в. проф.
 арх. Дејан Тодоровић,
 асистент

Николина Крунић
 2020/11139

ПРОЈЕКАТ ПиО



Универзитет у Београду
Архитектонски факултет

ОСНОВНЕ АКАДЕМСКЕ СТУДИЈЕ

школска година 2020/2021

СТУДИЈСКА ЦЕЛИНА

ПРОСТОР И ОБЛИК

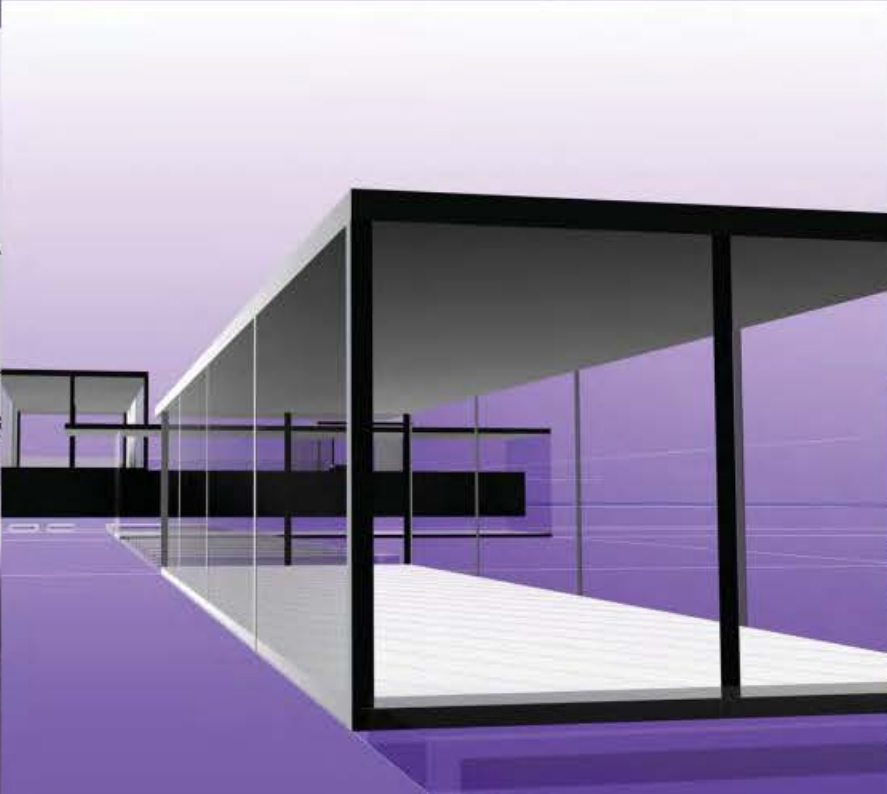
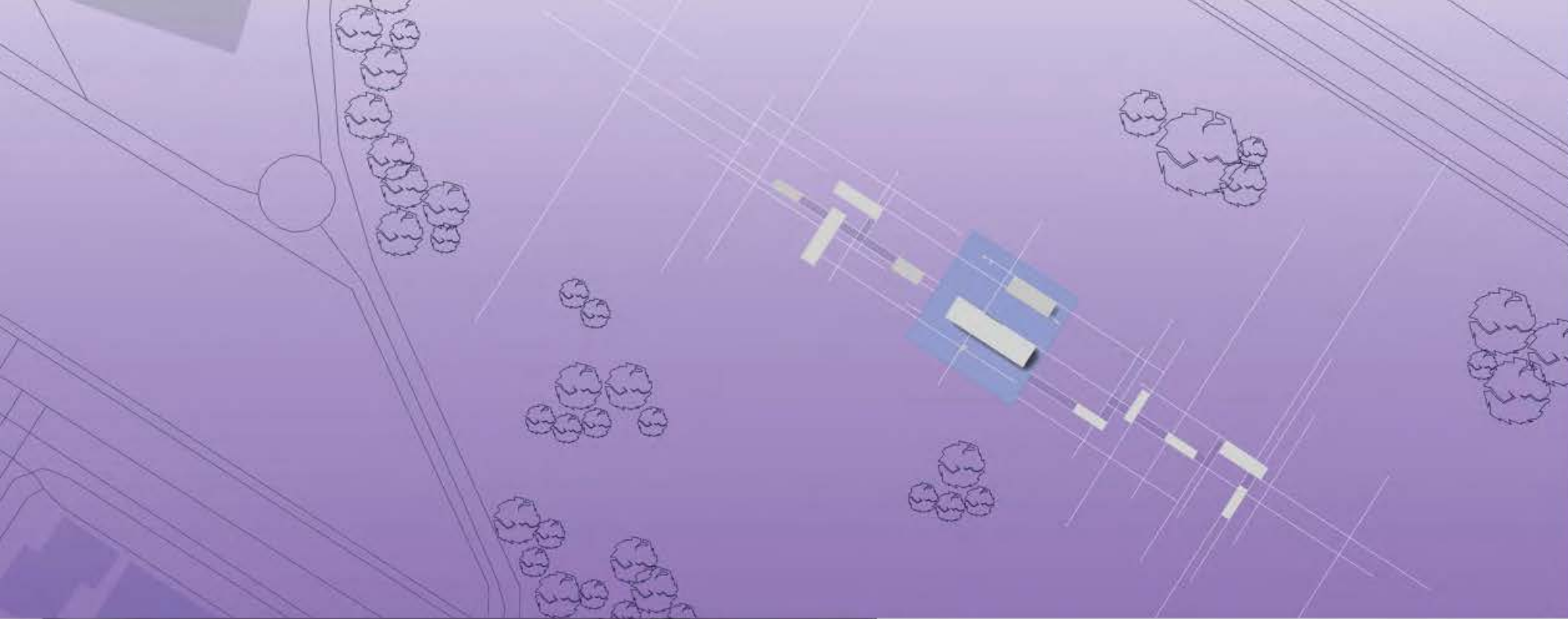

ПАВИЉОН

наставник:

арх. МИЛАН ЂУРИЋ,
в. проф.

арх. ДЕЈАН ТОДОРОВИЋ,
асистент

НИНА ЛЕКИЋ
2020/11133

ПРОЈЕКАТ ПиО



Универзитет у Београду
Архитектонски факултет

ОСНОВНЕ АКАДЕМСКЕ СТУДИЈЕ

школска година 2020/2021

СТУДИЈСКА ЦЕЛИНА

ПРОСТОР И ОБЛИК

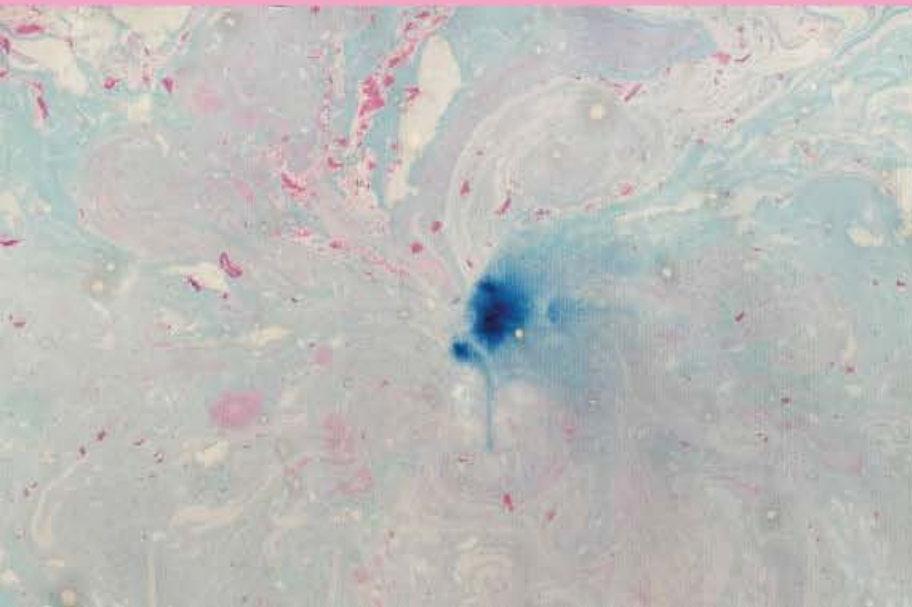

ПАВИЉОН

наставник:

арх. МИЛАН ЂУРЏИЋ,
в. проф.

арх. Дејан Тодоровић,
асистент

Сара Прибишић
2020/11072

ПРОЈЕКАТ ПИО



Универзитет у Београду
Архитектонски факултет

ОСНОВНЕ АКАДЕМСКЕ СТУДИЈЕ/
ИНТЕГРИСАНЕ АКАДЕМСКЕ СТУДИЈЕ

школска година 2020/2021

СТУДИЈСКА ЦЕЛИНА

ПРОСТОР И ОБЛИК

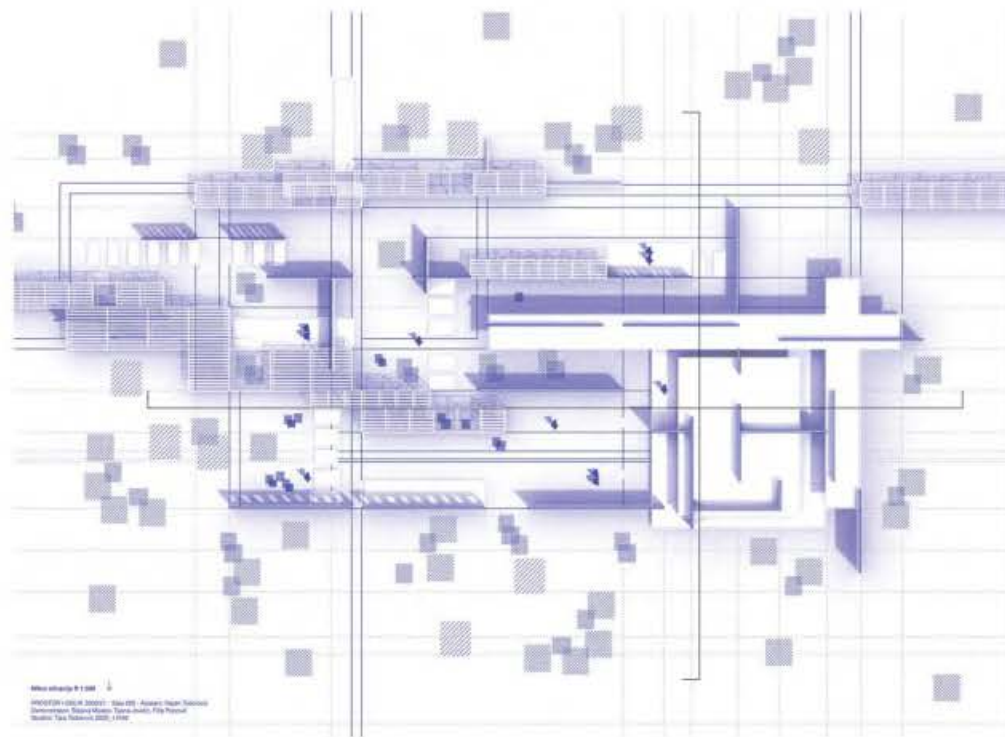
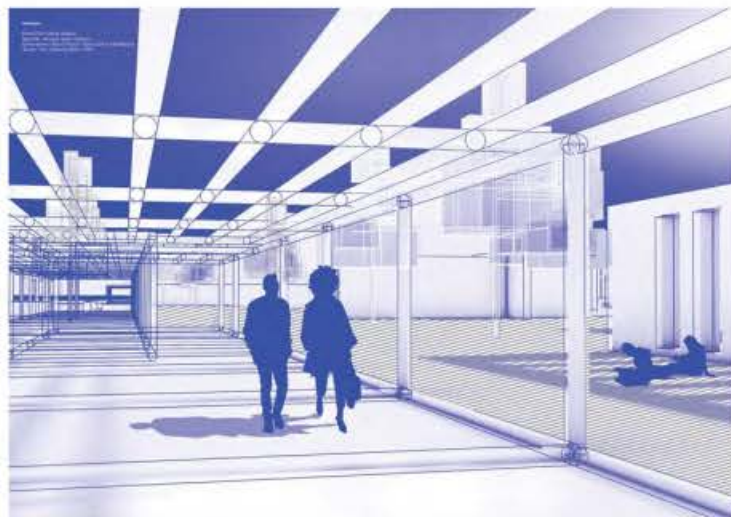

Милан Ђурић 1:1.000
ПРОЈЕКТ: 1.000.001.001.001 - Став 101 - Архитектонски Факултет
Универзитет Београд - Милан Ђурић, Дејан Тодоровић, Тара Тодоровић
Београд, Јуни 2020.г. 1.000

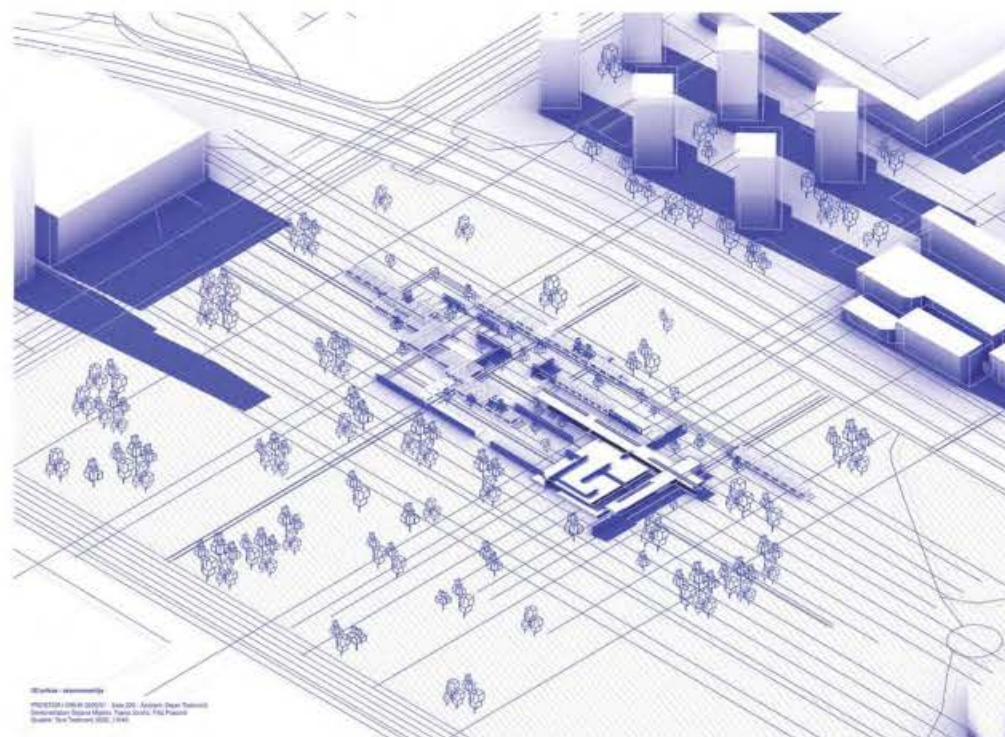

Милан Ђурић
ПРОЈЕКТ: 1.000.001.001.001 - Став 101 - Архитектонски Факултет
Универзитет Београд - Милан Ђурић, Дејан Тодоровић, Тара Тодоровић
Београд, Јуни 2020.г. 1.000

ПАВИЉОН

НАСТАВНИК:

арх. МИЛАН ЂУРИЋ,
в. проф.

арх. ДЕЈАН ТОДОРОВИЋ,
асистент

ТАРА ТОДОРОВИЋ

ПРОЈЕКАТ ПиО



Универзитет у Београду
Архитектонски факултет

Универзитет у Београду

Школска година

СТУДИЈСКА ЦЕЛИНА

Универзитет у Београду

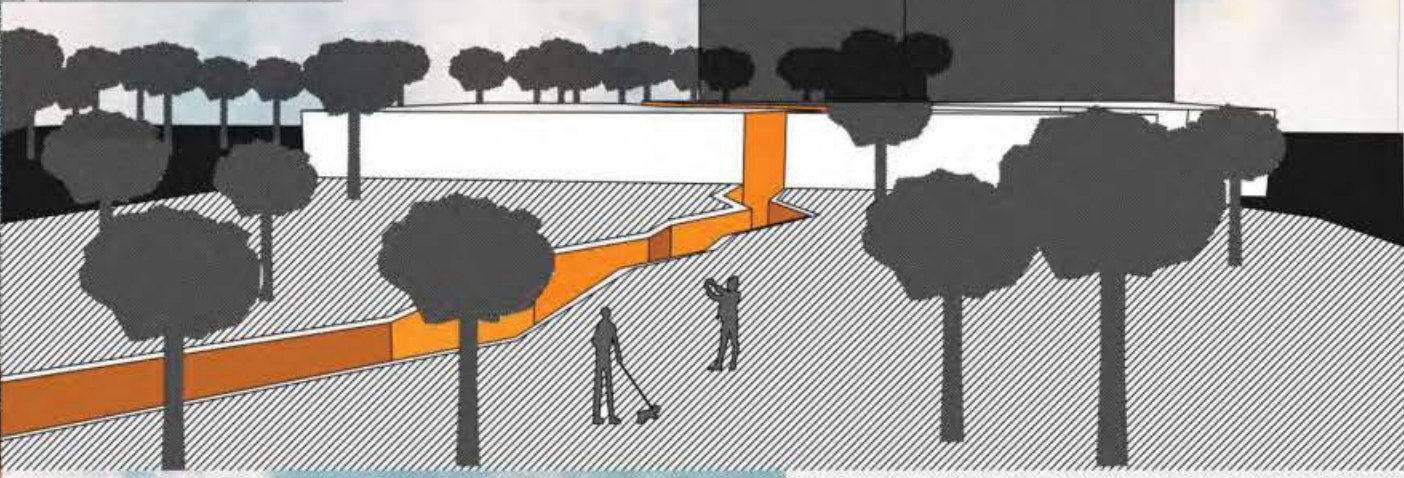

ПАВИЉОН

НАСТАВНИК:

др. МИЛАН ЗУРЧИЋ,
к. проф.

УЧЕНИЦИ: Даран Тодоровић

Тијана Бонџулић
2020/11215

ПРОЈЕКАТ **ПиО**



Универзитет у Београду
Архитектонски факултет

НАВЕСТИ СТУДИЈСКИ ПРОГРАМ
(пун назив)

школска година 20_/20_
НАЗИВ ПРЕДМЕТА 000

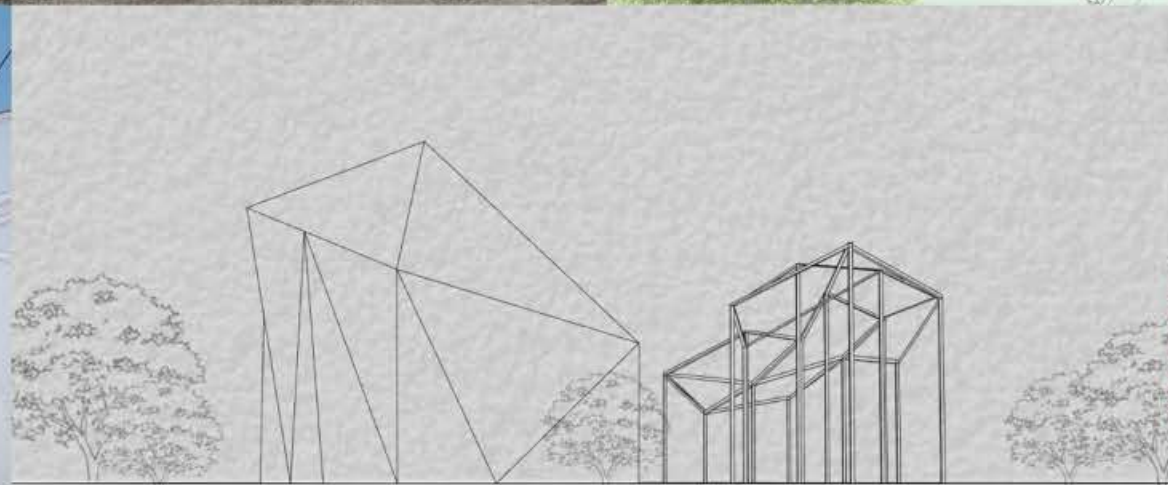
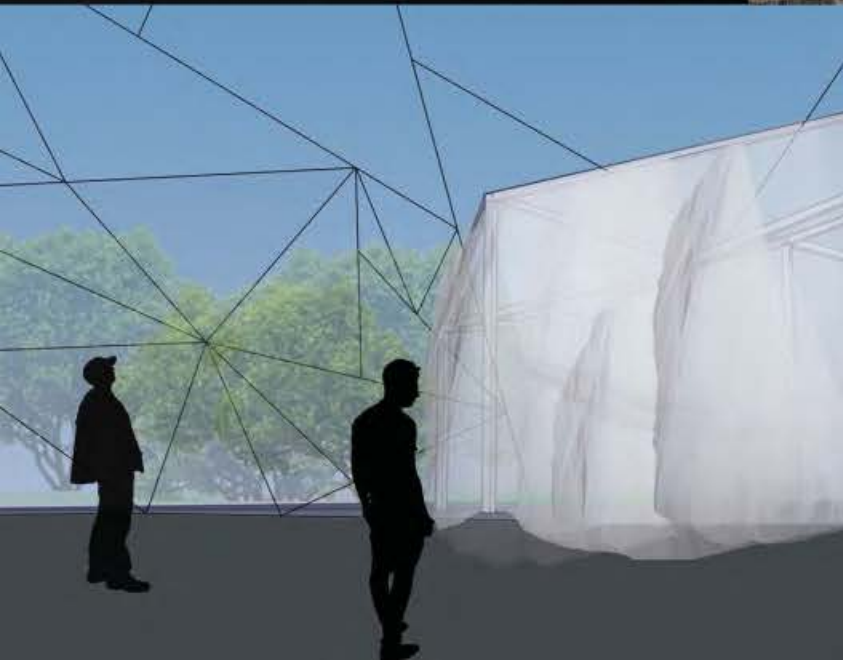
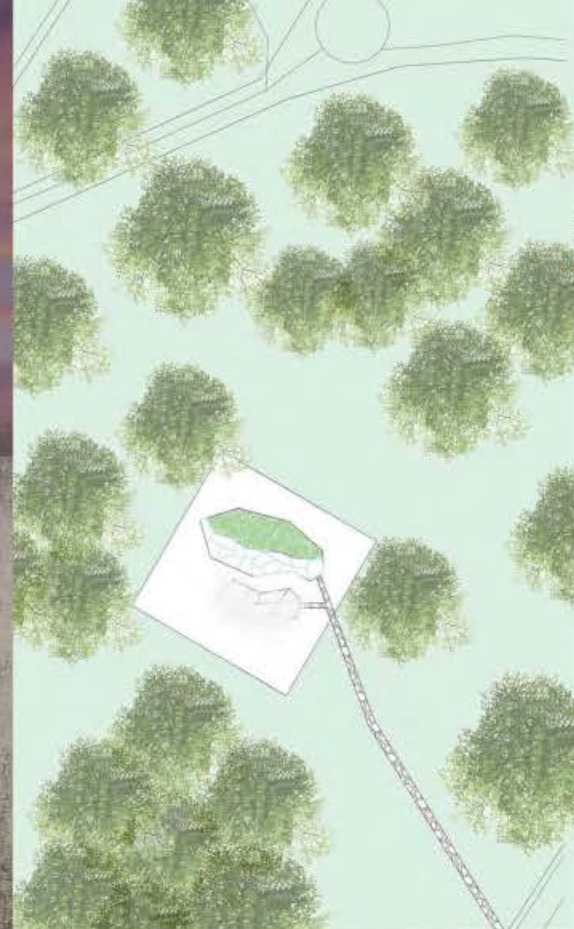
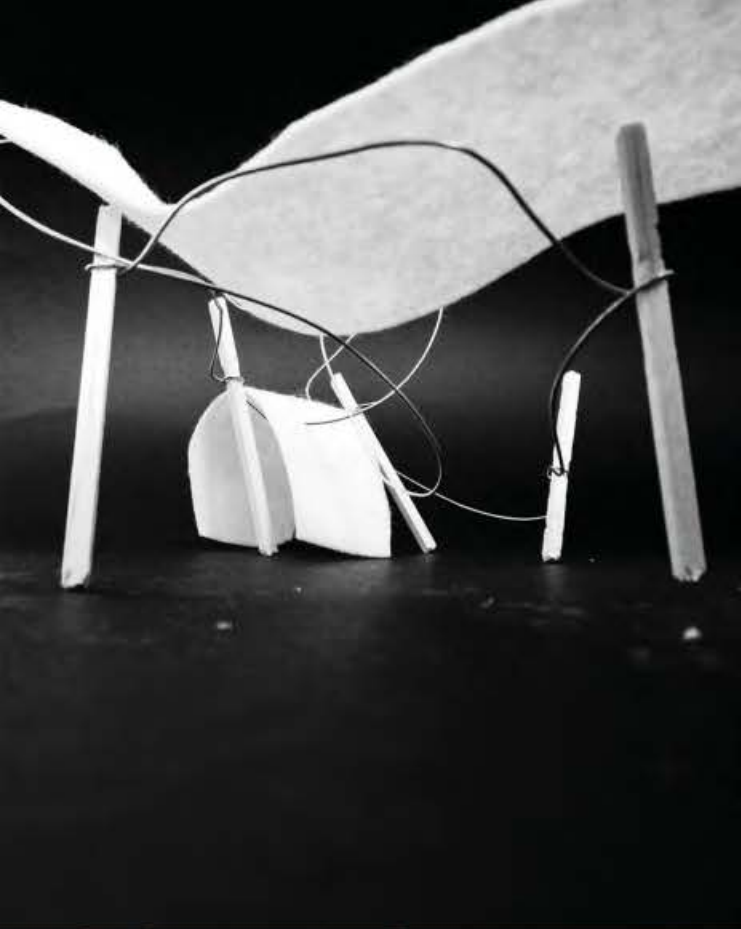

наставник:
арх. Милан Ђурић,
ванредни професор
др Душан Стојановић,
асистент
М.арх. Јована Арсић,
демонстратор

Исидора Михаљчић
2020/12038



Универзитет у Београду
Архитектонски факултет
ОСНОВНЕ АКАДЕМСКЕ СТУДИЈЕ
АРХИТЕКТУРЕ

школска година 2020/2021
ПРОСТОР И ОБЛИК

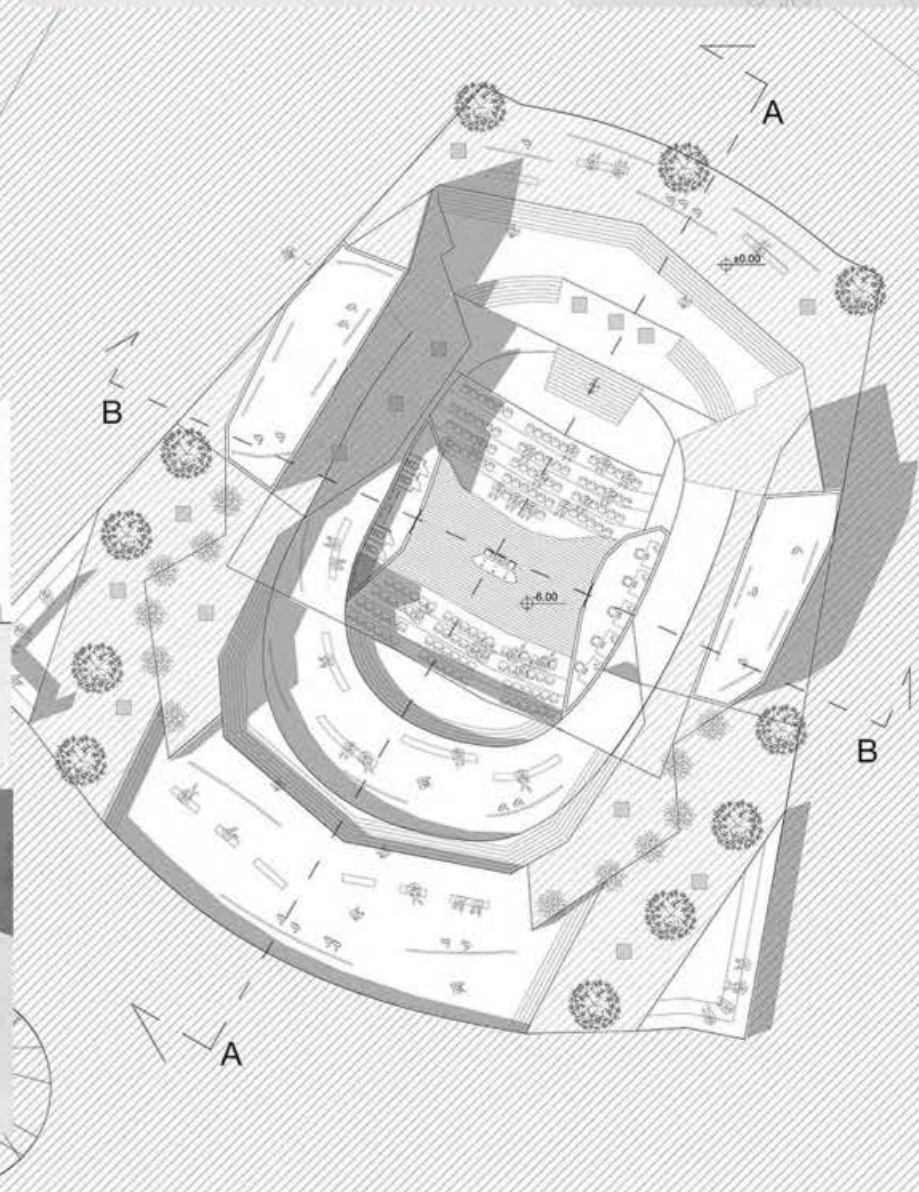
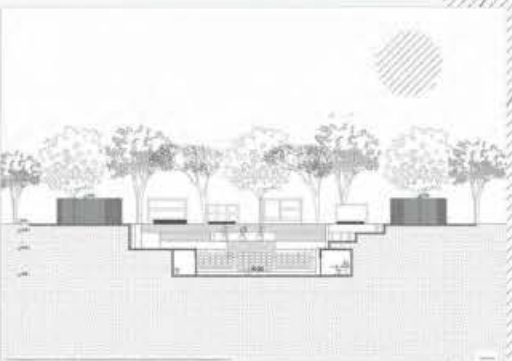
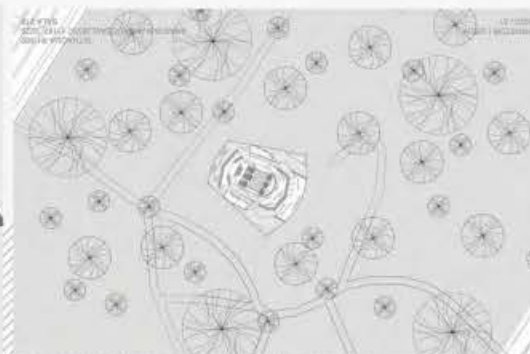
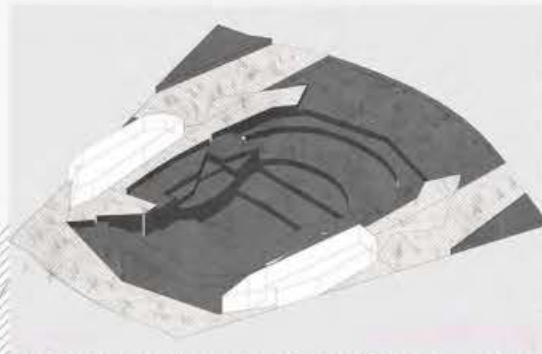
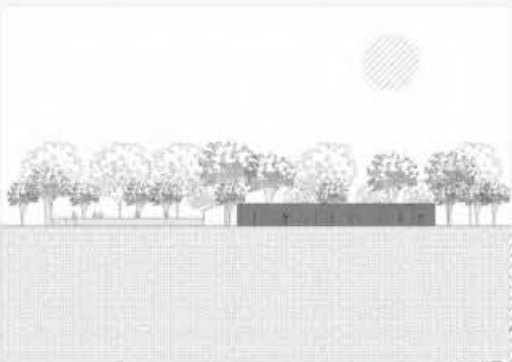

НАСТАВНИК:

арх. Милан Ђурић
проф.

др Душан Стојановић
асистент

арх. Јована Арсић
демонстратор

АНАСТАСИЈА
РАДОСАВЉЕВИЋ
2020-11167



Универзитет у Београду
Архитектонски факултет
НАВЕСТИ СТУДИЈСКИ ПРОГРАМ
(пун назив)

школска година 20_/20_
НАЗИВ ПРЕДМЕТА 000

Bojana Lazic
Sala 219
Tematizacija- prostorni fragment



Bojana Lazic
Sala 219
Atmosfera



Bojana Lazic
Sala 219
Situacija



PROPORCIONALNA
MODULARNA
DIMENZIONALNA
ANALIZA GRAFIČKOG
PRILOGA BOTANICKE BASTE

UNIVERZITET U BEOGRADU
FACULTET ARHITEKTURE
STUDIJSKI PROGRAM
ARHITEKTURA
2020/2021
BOJANA LAZIC
SALA 219

наставник:
наставник: арх Милан
Турић
др Душан Стојановић,
асистент
М.арх : Јована Арсић
демонстратор

Бојана Лaziћ
2020/11212



Универзитет у Београду
Архитектонски факултет
ИНТЕГРИСАНЕ АКАДЕМСКЕ СТУДИЈЕ
школска година 2020/2021
СТУДИЈСКА ЦЕЛИНА
ПРОСТОР И ОБЛИК



Ситуација 1:500 ПАВИЉОНА

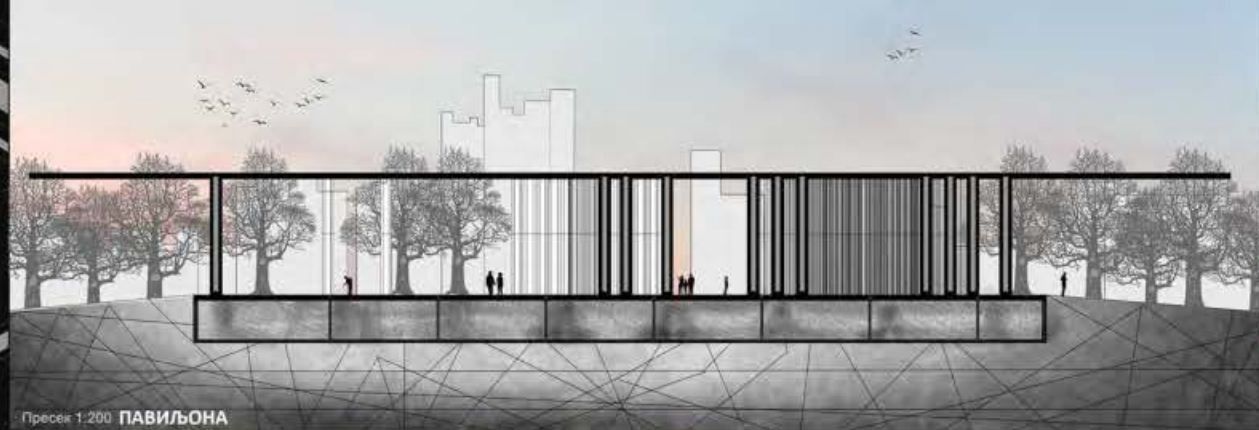

Пресек 1:200 ПАВИЉОНА

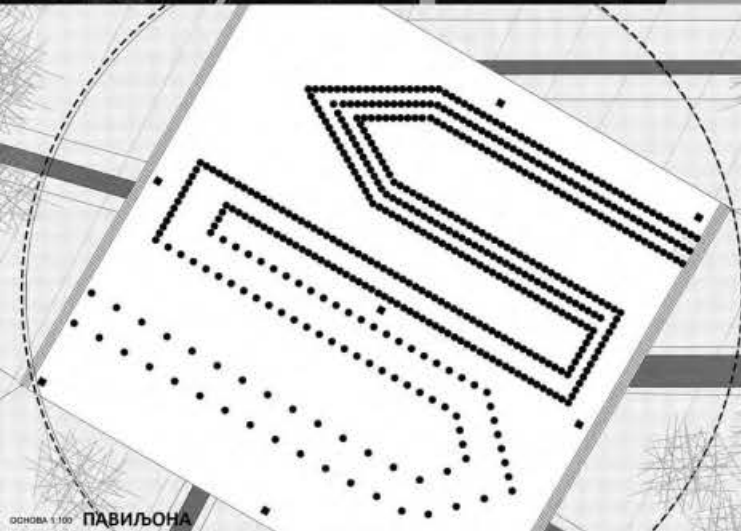

ОСНОВА 1:100 ПАВИЉОНА



АМБИЈЕНТ ПАВИЉОНА

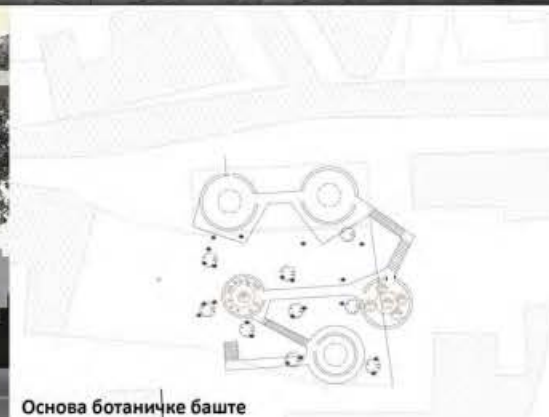

Основа ботаничке баште

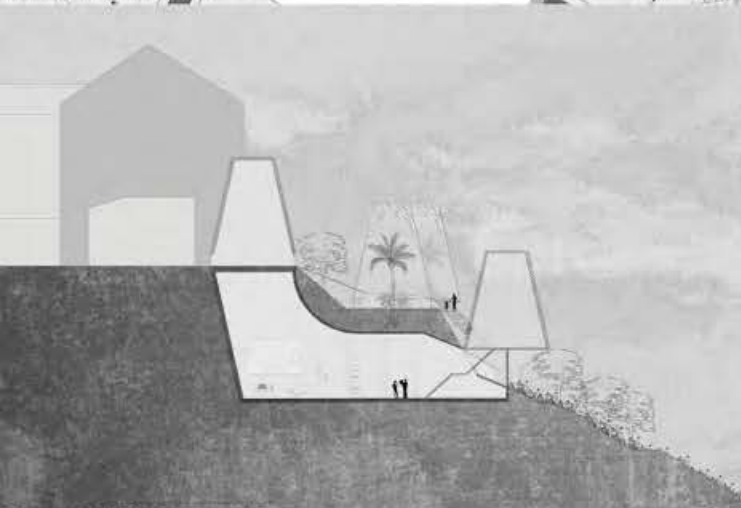

Пресек 1:50 ботаничке баште



Макета павиљона



Преглед и просторни односи ботаничке баште

Макета ботаничке баште

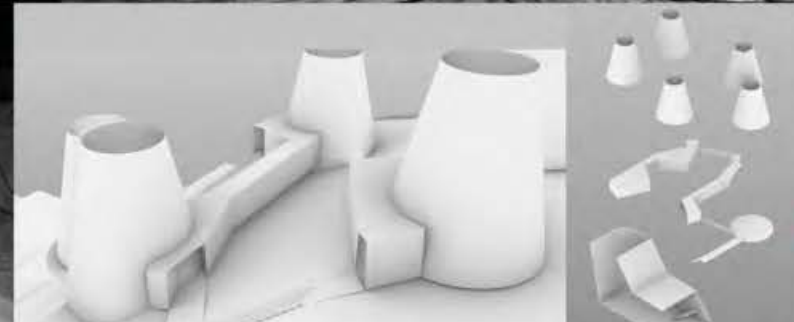

Модел ботаничке баште

Аксометрија ботаничке баште

наставник:
арх. МИЛАН ЂУРИЋ,
ван. проф.

асистент: др. ДУШАН
СТОЈАНОВИЋ, асистент
М.арх. Јована Арсић,
демонстратор

Бојана Магазин,
2020_12060



Универзитет у Београду
Архитектонски факултет
ОСНОВНЕ АКАДЕМСКЕ СТУДИЈЕ
АРХИТЕКТУРЕ

школска година 2020/2021
ПРОСТОР И ОБЛИК

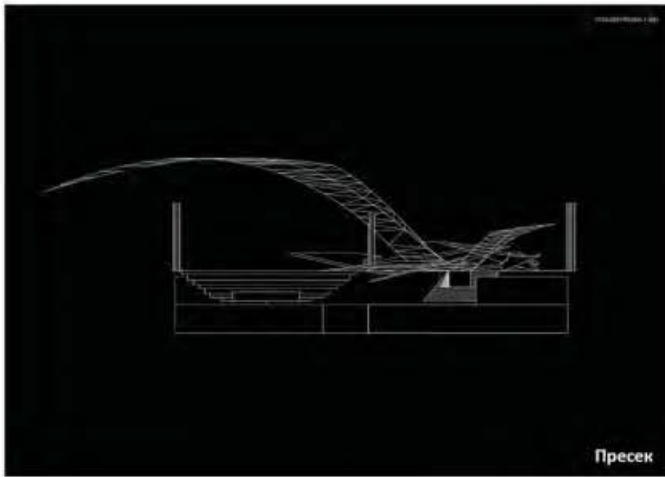

Пресек

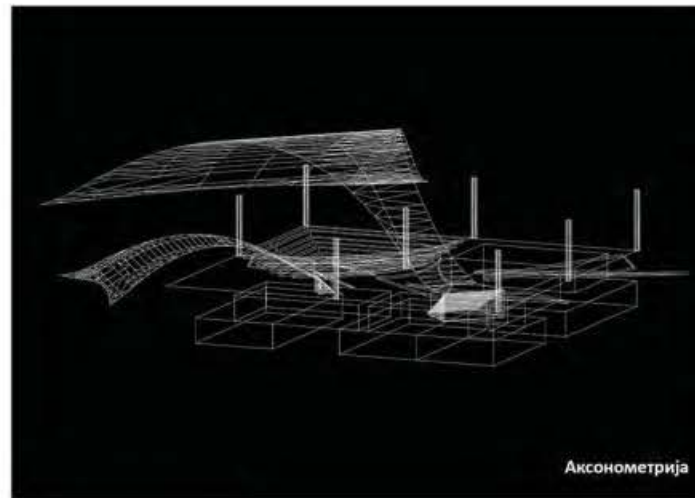

Аксонometriја



Атмосфера

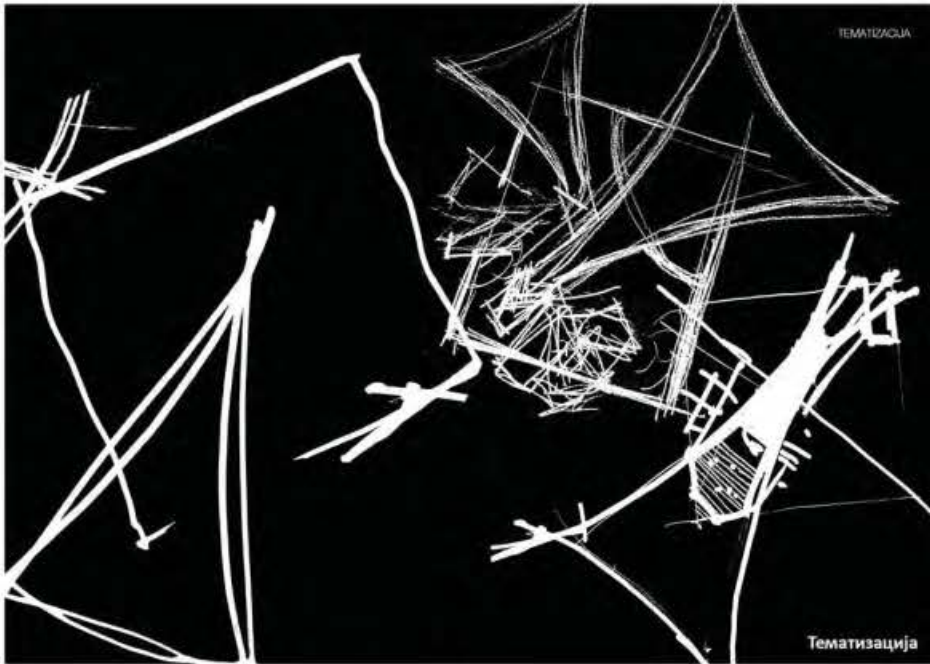

Тематизација

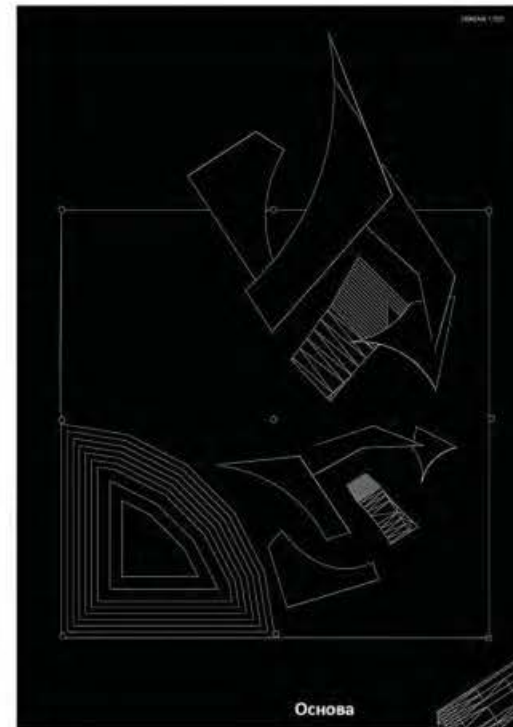

Основа

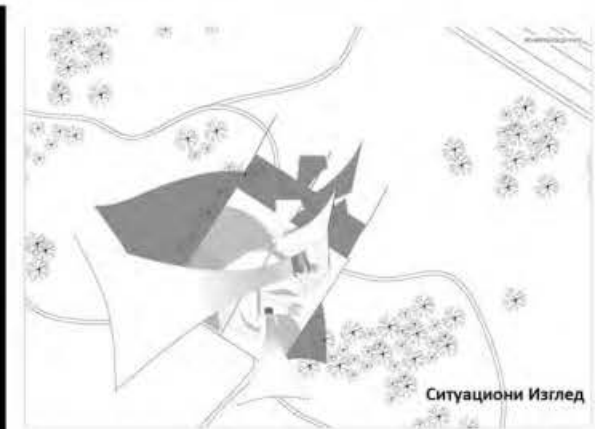

Ситуациони Изглед



Ситуациони План



Контекст

ИЗЛОЖБЕНИ ПАВИЉОН

наставник:

арх. МИЛАН ЂУРИЋ,
професор

арх. ДУШАН СТОЈАНОВИЋ,
асистент

Б. арх. ДРАГАНА ЗОРИЋ,
демонстратор

ДАНИЈЕЛ БАЛДИНИ
2020/11102



Универзитет у Београду
Архитектонски факултет
ОСНОВНЕ АКАДЕМСКЕ СТУДИЈЕ
АРХИТЕКТУРЕ

школска година 2020/2021
ПРОСТОР И ОБЛИК

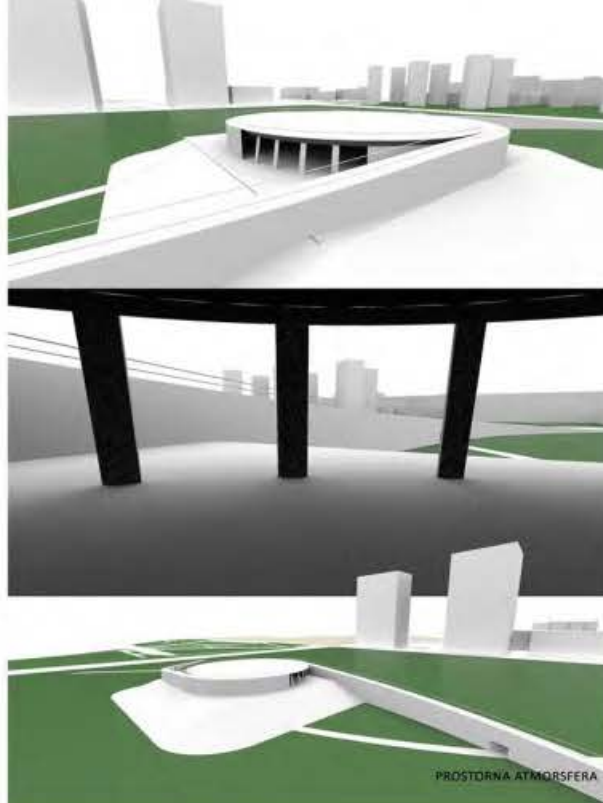

PROSTORNA ATMOSFERA

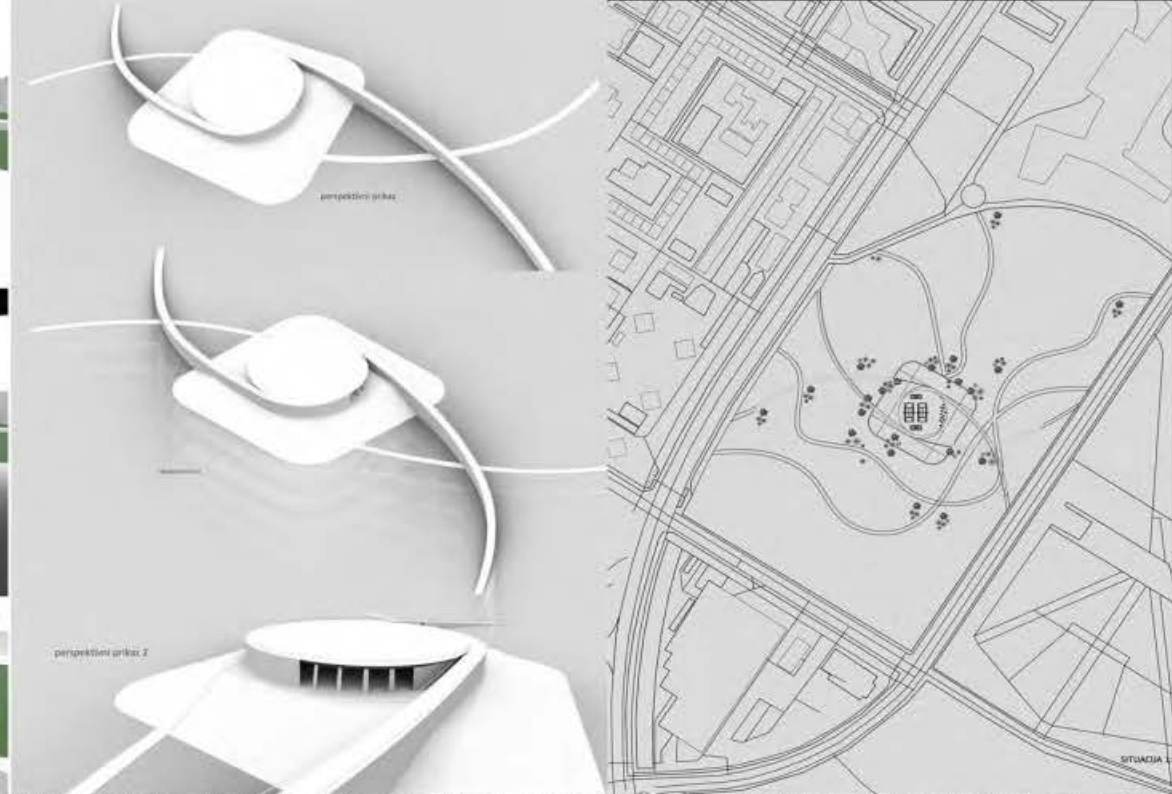

perspektivi arhiz. 2

SITUACIJA 1:2000

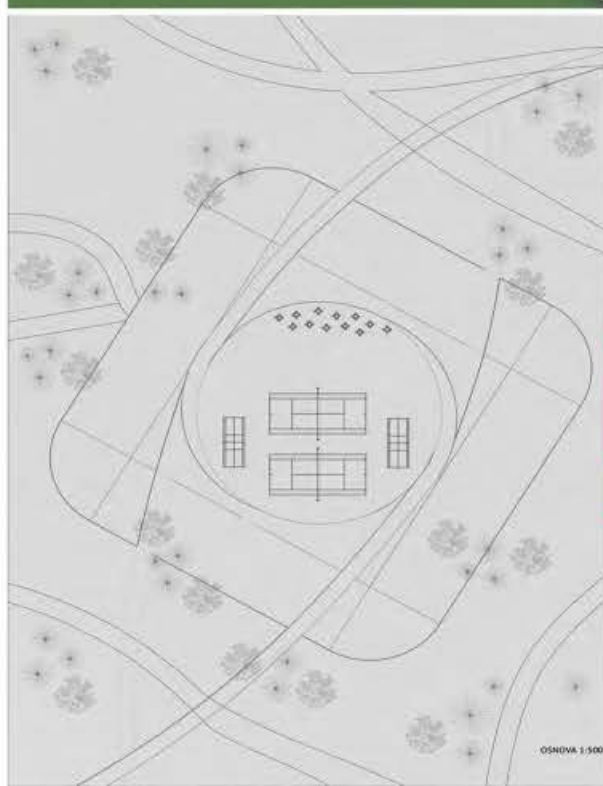

OSNOVA 1:500

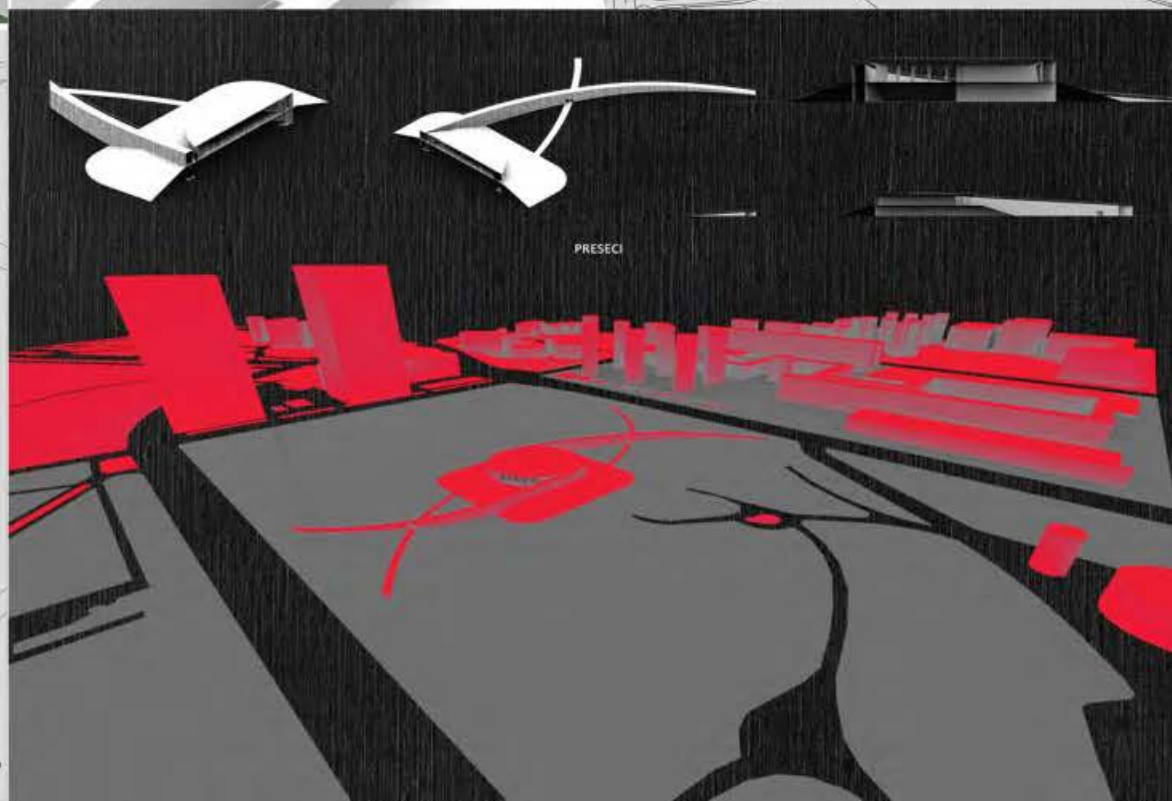

PRESECI

наставник:

арх. Милан Ђурић,
бан. проф.

арх. Душан Стојановић
асистент

М.арх. Јована Арсић
демонстратор

Давид Бодрожић
2020/11043



Универзитет у Београду
Архитектонски факултет
ОСНОВНЕ АКАДЕМСКЕ СТУДИЈЕ
АРХИТЕКТУРА

школска година 2020/2021
ПРОСТОР И ОБЛИК



Настанак идеје
(алуминијумска фолија)

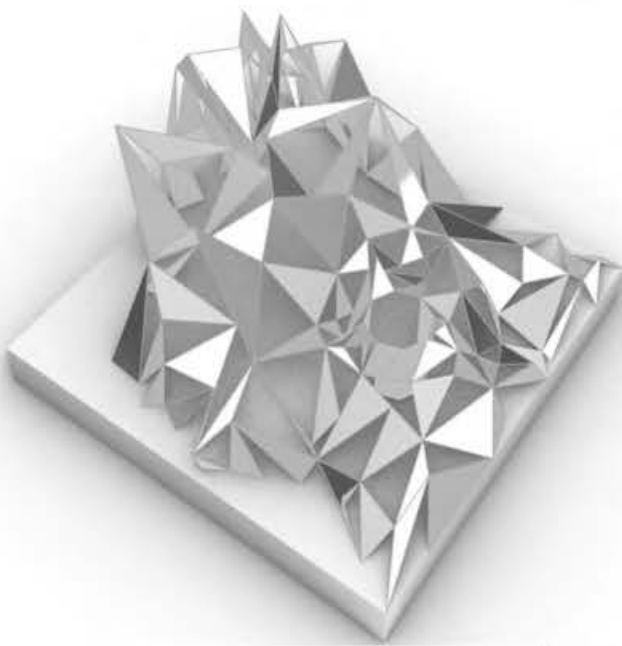

3Д модел

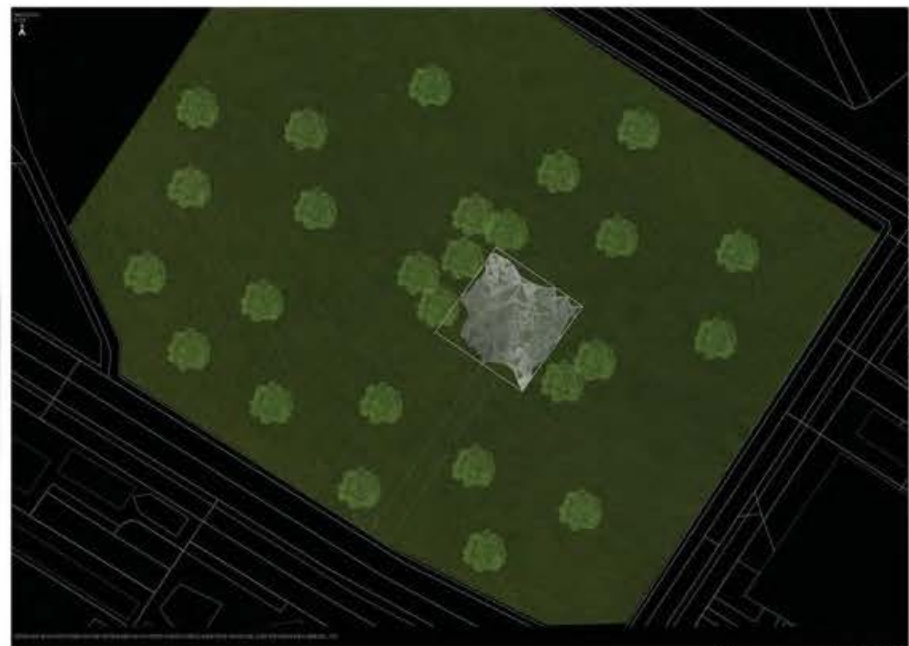

Микро ситуација Р 1:20



3Д модел - приказ одозго



3Д модел - приказ одозго (осветљен)

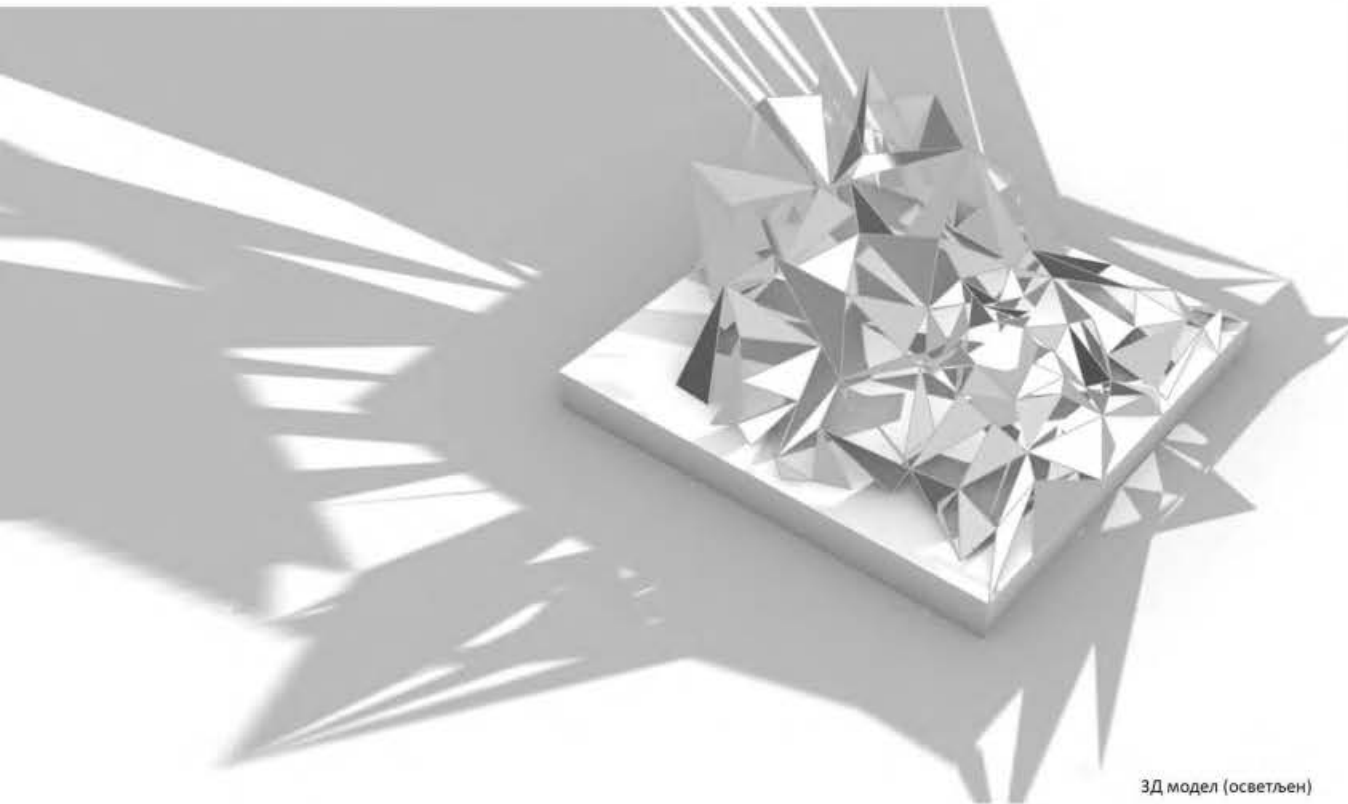

3Д модел (осветљен)

ИЗЛОЖБЕНИ ПАВИЉОН

наставник:

арх. МИЛАН ЂУРИЋ,
ванредни професор
др ДУШАН СТОЈАНОВИЋ,
асистент

ЕМИЛИЈА АНДРИЋ
2020/11220



Универзитет у Београду
Архитектонски факултет
ОСНОВНЕ АКАДЕМСКЕ СТУДИЈЕ
АРХИТЕКТУРА

школска година 2020/2021
НАЗИВ ПРЕДМЕТА ПРОСТОР И
ОБЛИК



наставник:

арх. Милан Бурић, ван. проф.

др Душан Стојановић, асистент

М.арх. Јована Арсић,
демонстратор

Исидора Ранковић
2020/11033

МАКРОСИТУАЦИЈА Р: 1:1500
САЛА 219
ДУШАН СТОЈАНОВИЋ
СТУДЕНТ: ИСИДОРА РАНКОВИЋ 2020/11033



Универзитет у Београду
Архитектонски факултет
ИНТЕГРИСАНЕ АКАДЕМСКЕ
СТУДИЈЕ АРХИТЕКТУРЕ

школска година 2020/2021
ПРОСТОР И ОБЛИК

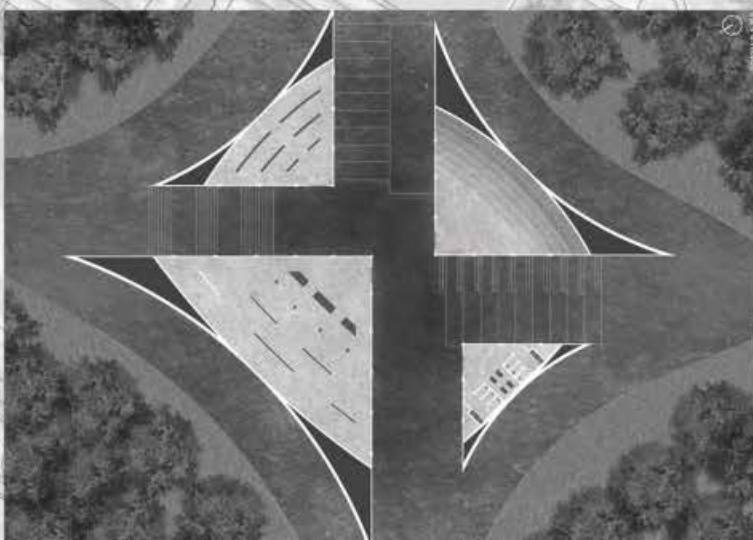
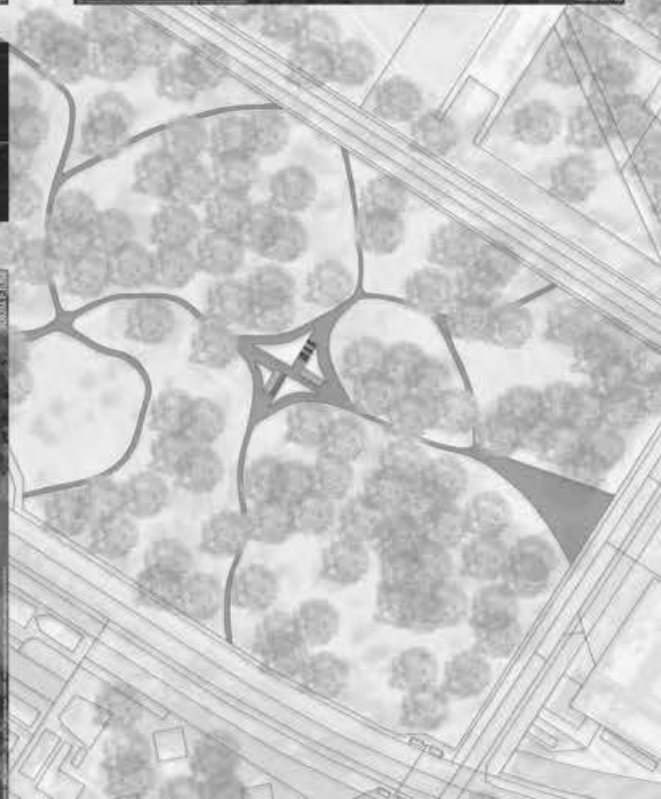
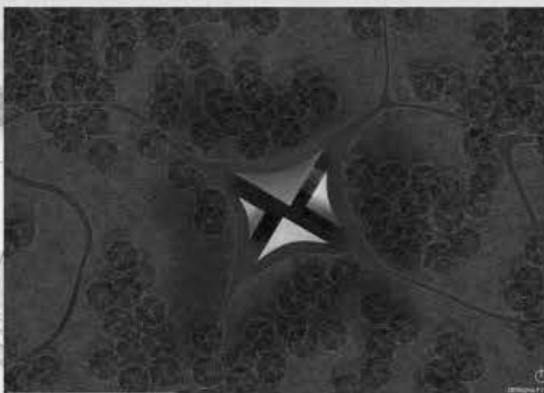
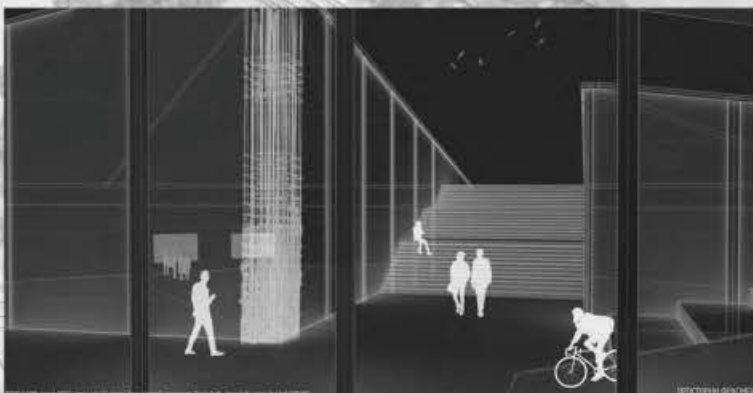

наставник:
арх. Милан Ђурић,
ван. професор
др. Душан Стојановић,
асистент
М. арх Јована Арсић,
демонстратор

АНИЋ ИВАН
2020/12014



Универзитет у Београду
Архитектонски факултет

ОСНОВНЕ АКАДЕМСКЕ СТУДИЈЕ/
ИНТЕГРИСАНЕ АКАДЕМСКЕ СТУДИЈЕ

школска година 2020/2021

СТУДИЈСКА ЦЕЛИНА

ПРОСТОР И ОБЛИК



Макета ботаничке баште

PRESEK 1:50

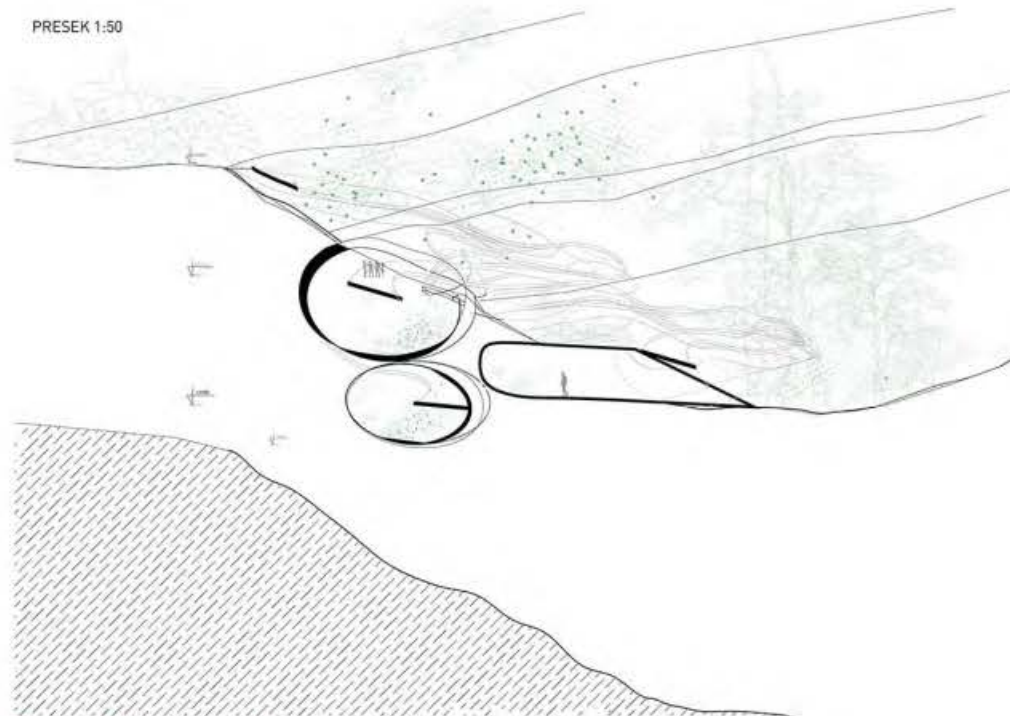

Пресек ботаничке баште



Просторна атмосфера павиљона

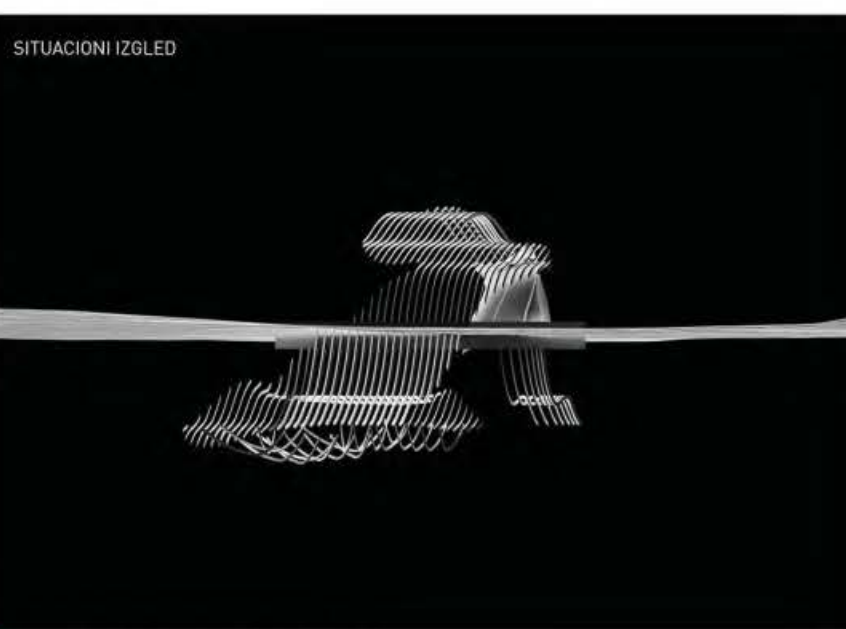

Ситуациони изглед павиљона

ПАВИЉОН

наставник:

арх. МИЛАН ЂУРИЋ,
в. проф.

асс. Душан Стојановић,
асистент

ИМЕ И ПРЕЗИМЕ
Ивана Бизетић 2020/11019

ПРОЈЕКАТ ПиО



Универзитет у Београду
Архитектонски факултет
ОСНОВНЕ АКАДЕМСКЕ СТУДИЈЕ
АРХИТЕКТУРЕ

школска година 2020/2021
ПРОСТОР И ОБЛИК

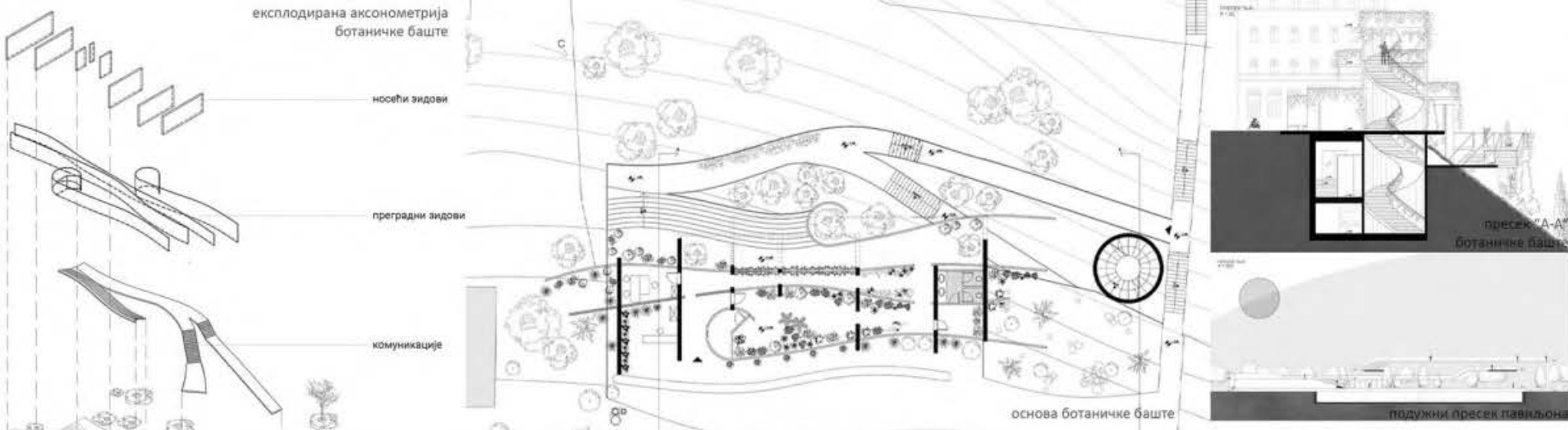

наставник:
арх. МИЛАН ЂУРИЋ,
ван. проф.
др ДУШАН СТОЈАНОВИЋ,
асистент
М.арх ЈОВАНА АРСИЋ,
демонстратор

ЛЕНКА ЦВЕТКОВИЋ
2020/11085



Универзитет у Београду
Архитектонски факултет
ОСНОВНЕ АКАДЕМСКЕ СТУДИЈЕ
АРХИТЕКТУРА

школска година 2020/2021
НАЗИВ ПРЕДМЕТА ПРОСТОР
И ОБЛИК

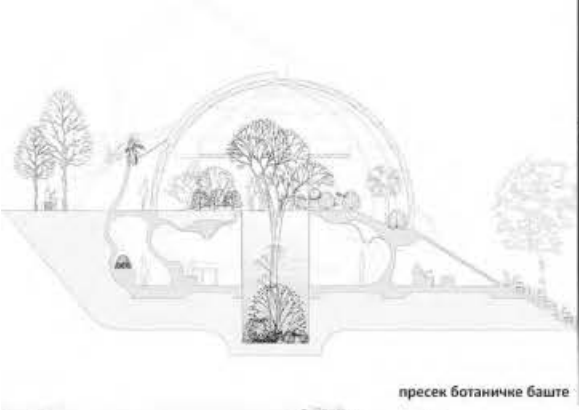

пресек ботаничке баште



макета пресека ботаничке баште

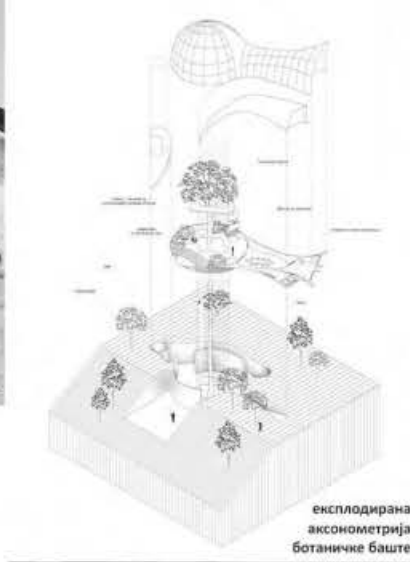

експлодирана
аксонометрија
ботаничке баште



макета
ботаничке баште

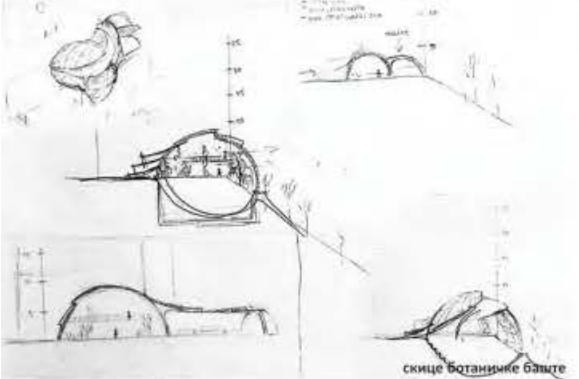

скице ботаничке баште

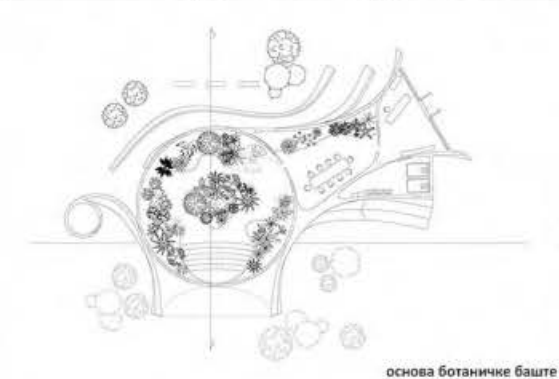

основа ботаничке баште



макета павиљона



основа павиљона

ситуација павиљона



пресек 2-2 павиљон



пресек 1-1 павиљон

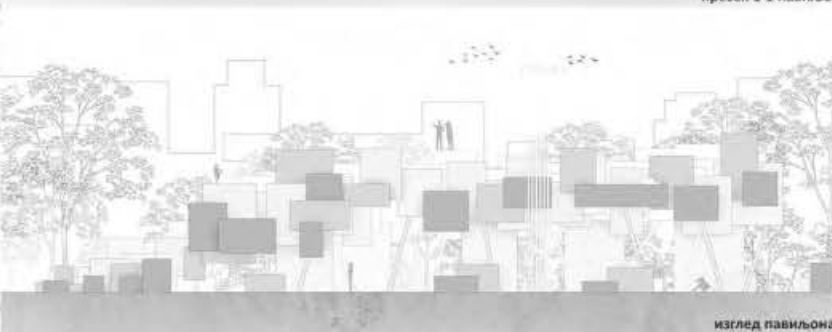

изглед павиљона



монтажа 1

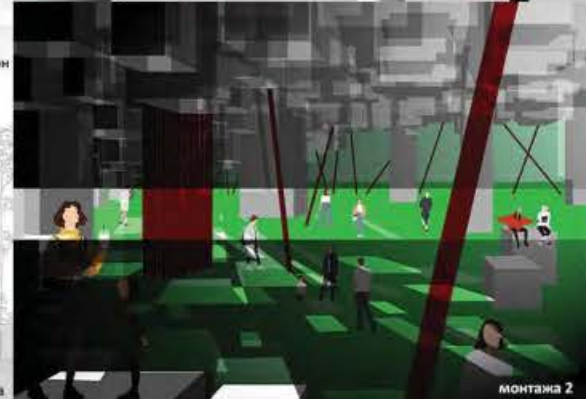

монтажа 2

наставник:
арх. Милан Ђурић,
ван. проф.
др Душан Стојановић,
асистент
М.арх. Јована Арсић,
демонстратор

Мајда Коштреба
2020_11025



Универзитет у Београду
Архитектонски факултет

НАВЕСТИ СТУДИЈСКИ ПРОГРАМ
(пун назив)

школска година 2020/2021
ПРОСТОР I ОБЛИК

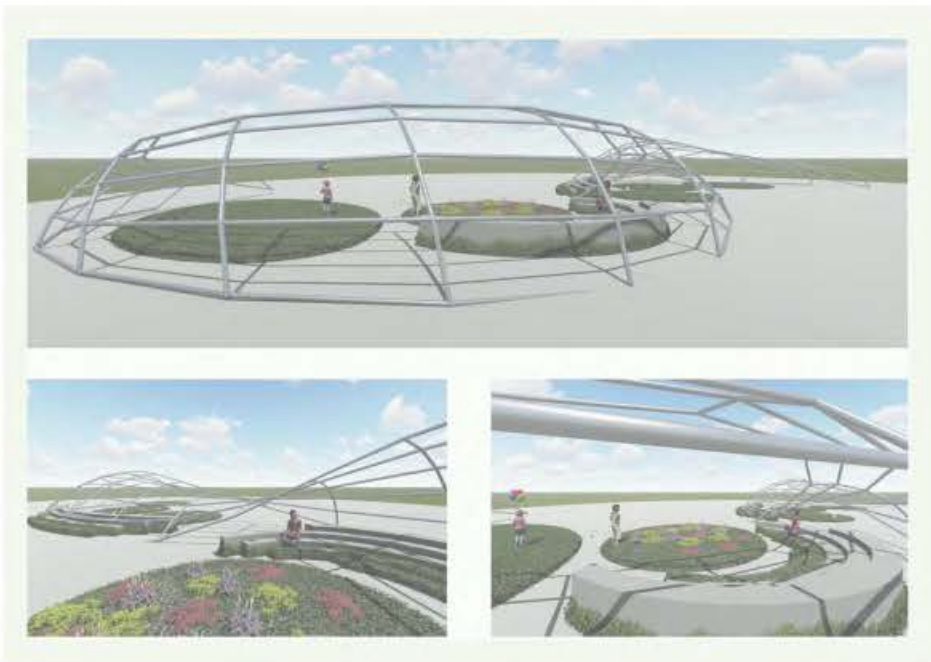
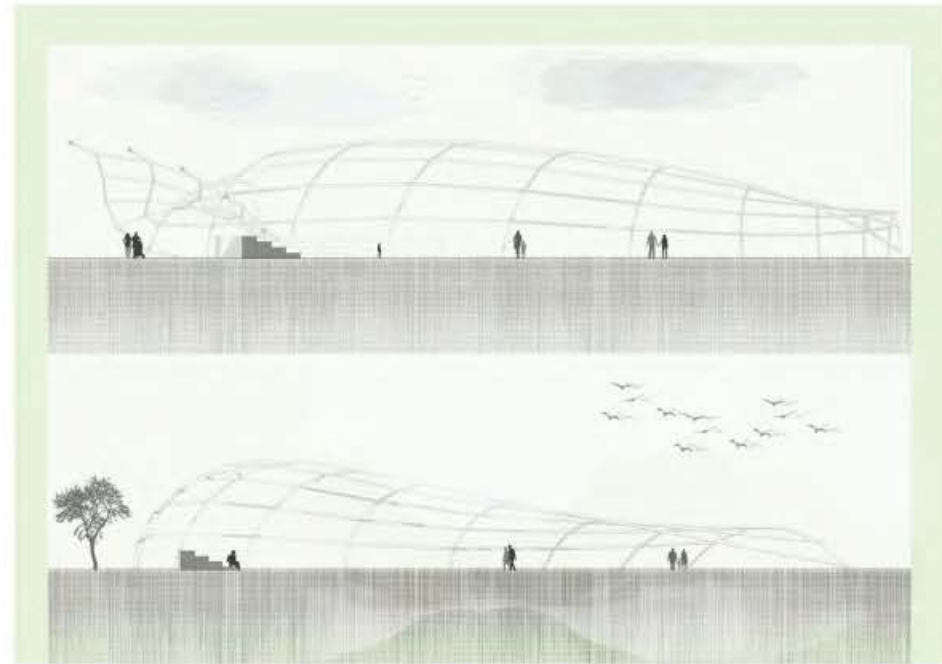

This is my pavilion. It is all made out of glass. Not like the old English or French ones made out of stone and brick, but more like the Turkish plastic pavilions. It is going to be completely see through. And whatever grows inside of it, even though it may seem isolated, its going to be part of everything that surrounds it. The main goal of my pavilion is, not only to create a flowing, beautiful environment filled with nature, but to raise awareness about how we treat our planet, and, to show people how it could look like if we took better care of it. Its going to be a planet earth movie theatre. 24 hours a day, my pavilion will be filled with screens light with images about what we had, what we have and what we could have if we raised consciousness about climate change and contamination. Documentaries and educational movies will also show with the purpose of teaching people why it is so important to take care of our home. Everybody is welcome to come and plant their own trees, flowers, plants, etc. with the condition that they will come back to check on them and take care of them. My pavilion will be divided in areas that represent the most beautiful places on earth, some that we still have and some that we lost. This is an important first step into the start of a reconstruction of our environment. You are all welcome to my pavilion.

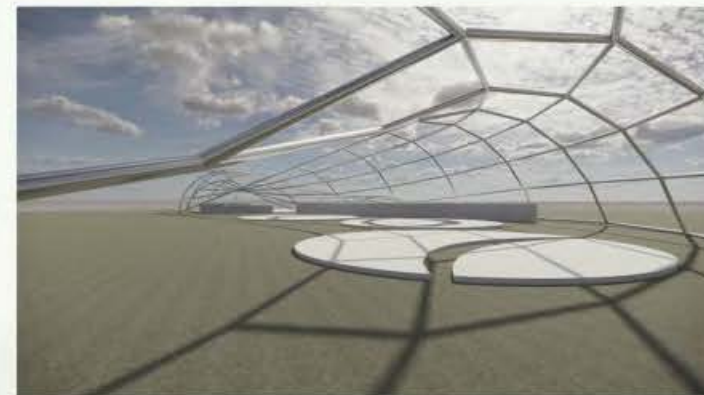

наставник: arh. Milan Duric

др Dusan Stojanovic,
асистент

Mr. arh Jovana Arsic

SAVINA NASE
2020/11242



Универзитет у Београду
Архитектонски факултет
ИНТЕГРИСАНЕ АКАДЕМСКЕ
СТУДИЈЕ АРХИТЕКТУРЕ

школска година 2020/2021
ПРОСТОР И ОБЛИК

ПРОЈЕКАТ ПАВИЉОН МАТЕРИАЛИЗАЦИЈА

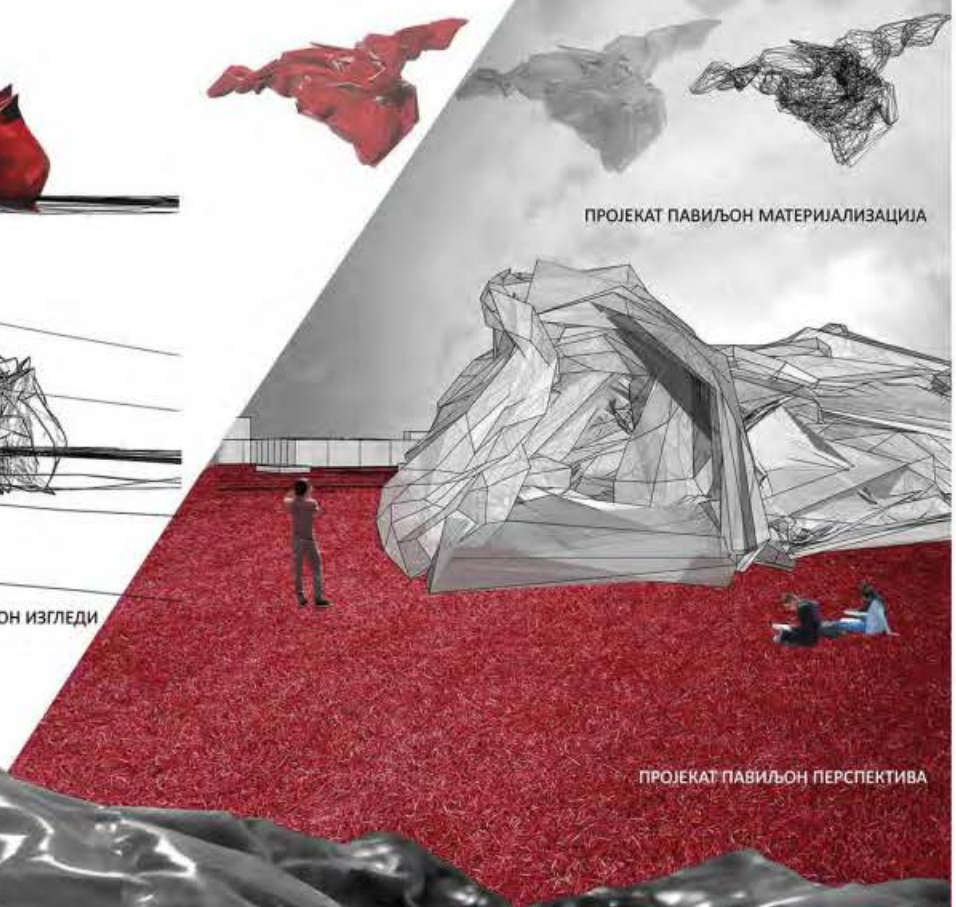

ПРОЈЕКАТ ПАВИЉОН ПЕРСПЕКТИВА

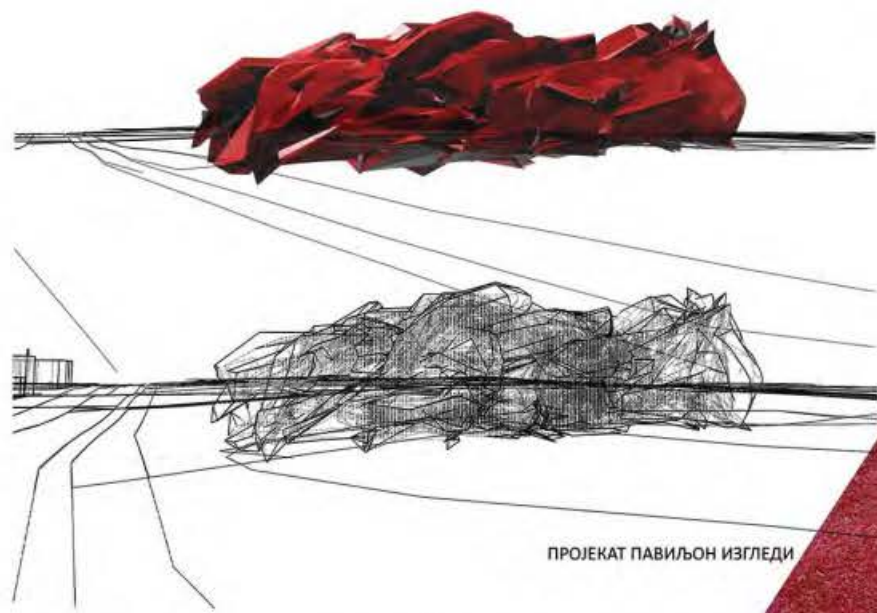

ПРОЈЕКАТ ПАВИЉОН ИЗГЛЕДИ



ПРОБНЕ МАКЕТЕ

ПРОЈЕКАТ ПАВИЉОН МАКЕТА

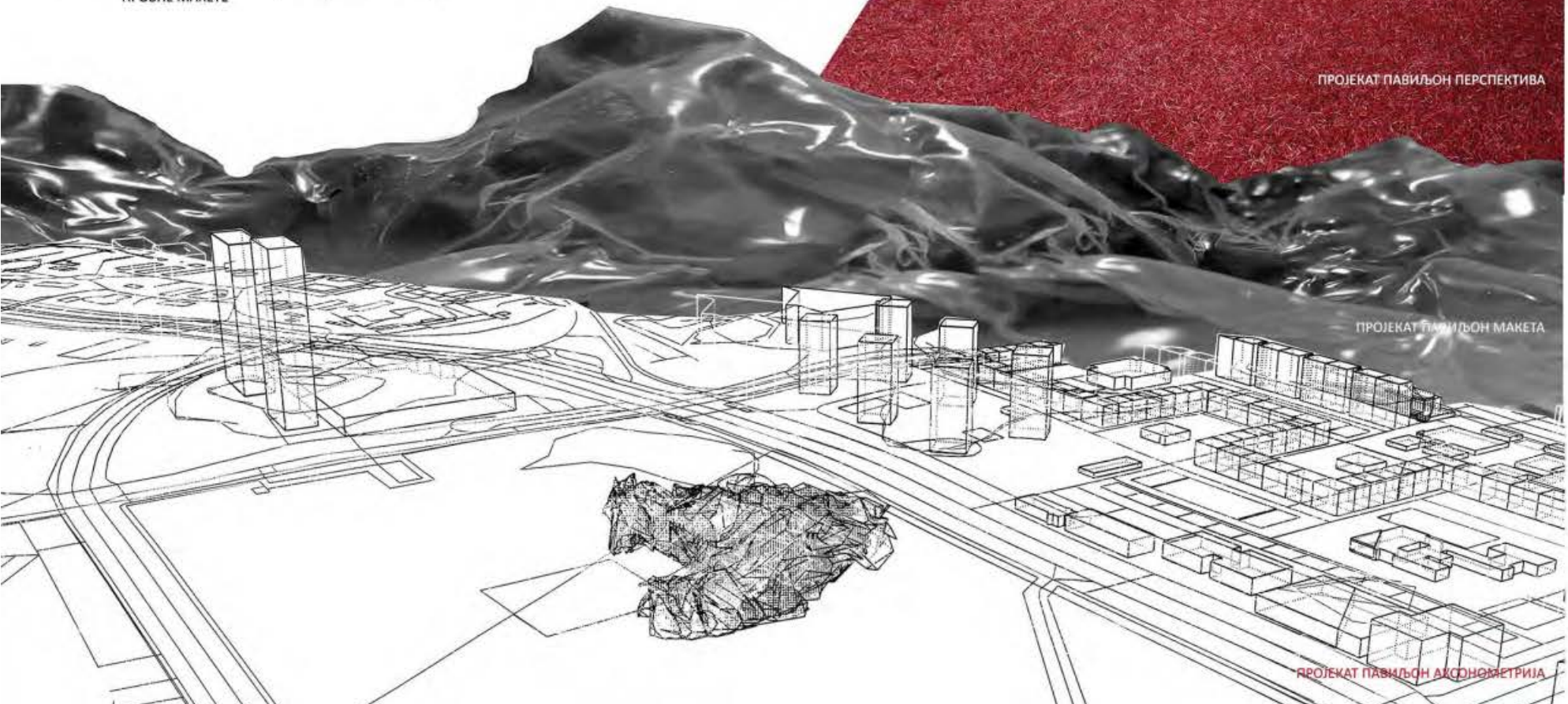

ПРОЈЕКАТ ПАВИЉОН АКСОНОМЕТРИЈА

наставник:
арх. МИЛАН ЂУРИЋ,
вн. проф.
др. ДУШАН СТОЈАНОВИЋ,
асистент
М.арх. ЈОВАНА АРСИЋ,
демонстратор

СОФИЈА МИОКОВИЋ
2020/12022



Универзитет у Београду
Архитектонски факултет
ПРОСТОР И ОБЛИК

школска година 2020/2021
ПРОСТОР И ОБЛИК 11011



Макета структуре,
I колоквијум



Макета структуре,
I колоквијум

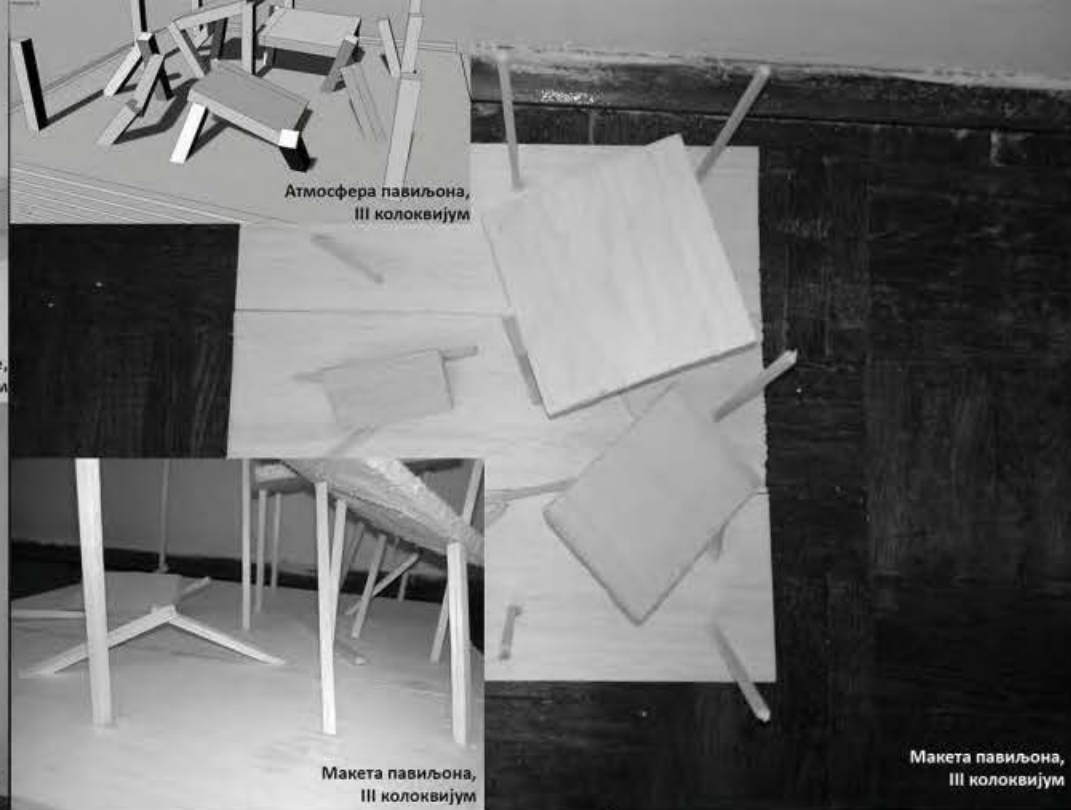

Атмосфера павиљона,
III колоквијум



Макета павиљона,
III колоквијум

Макета павиљона,
III колоквијум



Макета пресека,
II колоквијум



Експлодирана аксонометрија,
II колоквијум



Пресек ботаничке баште,
II колоквијум

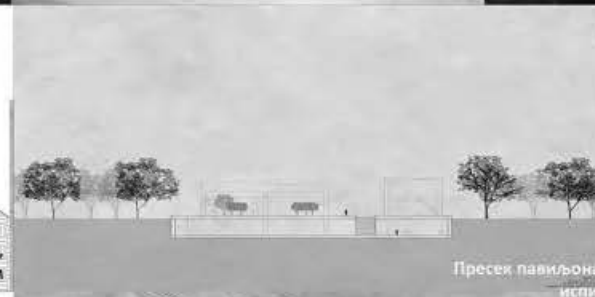

Пресек павиљона,
ИСПИТ



Изглед павиљона,
ИСПИТ

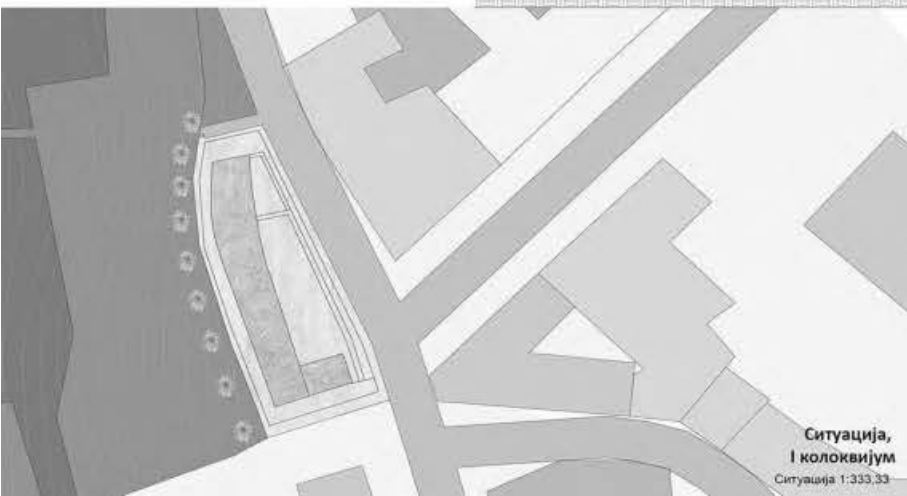

Ситуација,
I колоквијум
Ситуација 1:333,33



Ситуација,
ИСПИТ

наставник:

арх. Милан Ђурић,
ван. проф.

др Душан Стојановић,
асистент

М.аре Јована Арсић,
демонстратор

АНАСТАСИЈА СИМИЋ
2020/11109

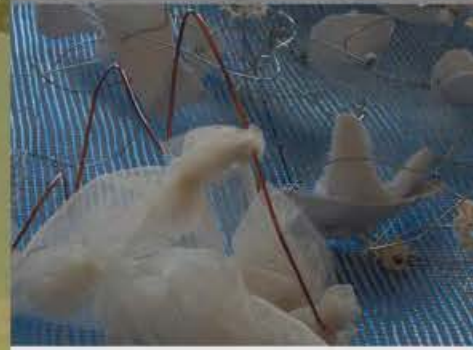
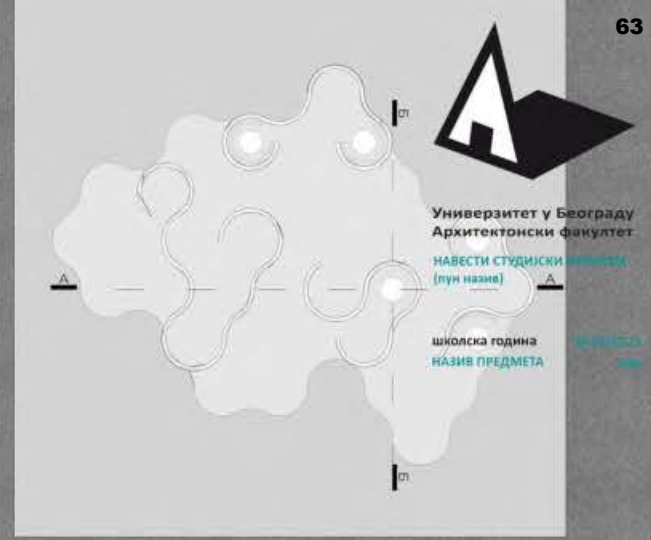

Концепт
 Радница 13000
 Борис Ђорђевић 2020_1110



Универзитет у Београду
Архитектонски факултет
ОСНОВНЕ АКАДЕМСКЕ СТУДИЈЕ/
ИНТЕГРИСАНЕ АКАДЕМСКЕ СТУДИЈЕ
школска година 2020/2021
СТУДИЈСКА ЦЕЛИНА
ПРОСТОР И ОБЛИК

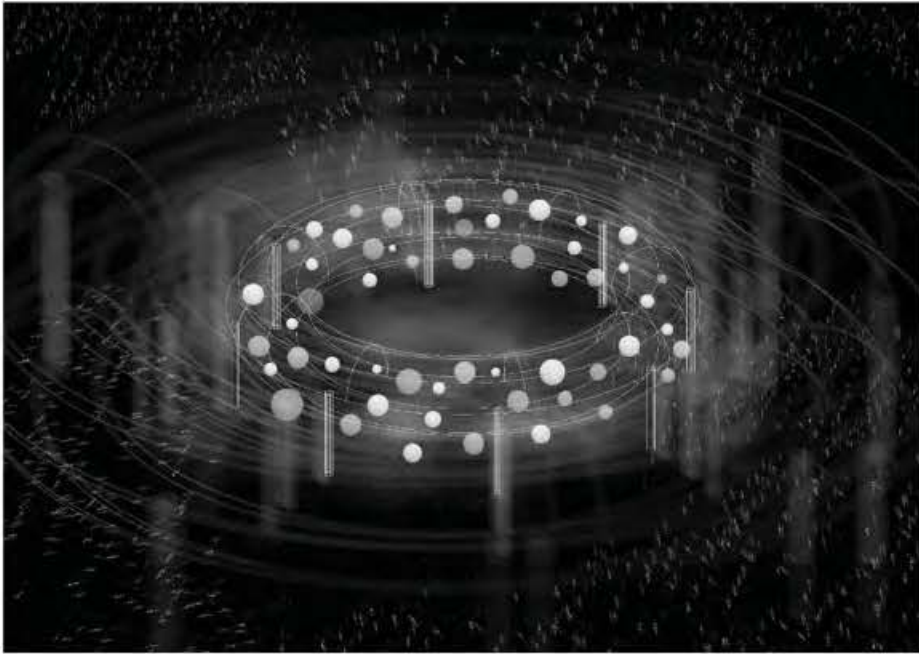

PAVILION

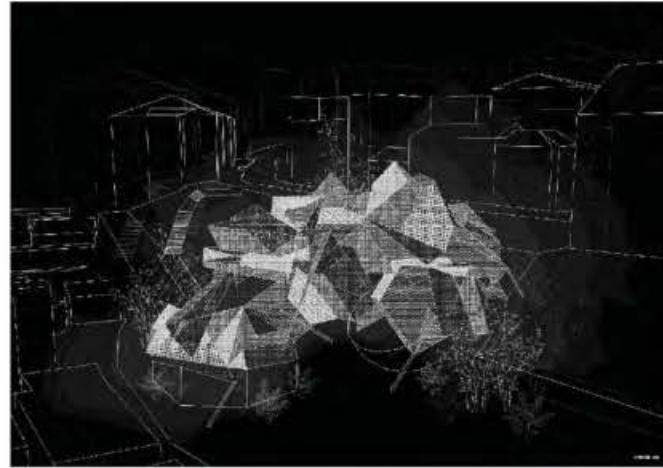

Kadrovi botaničke bašte

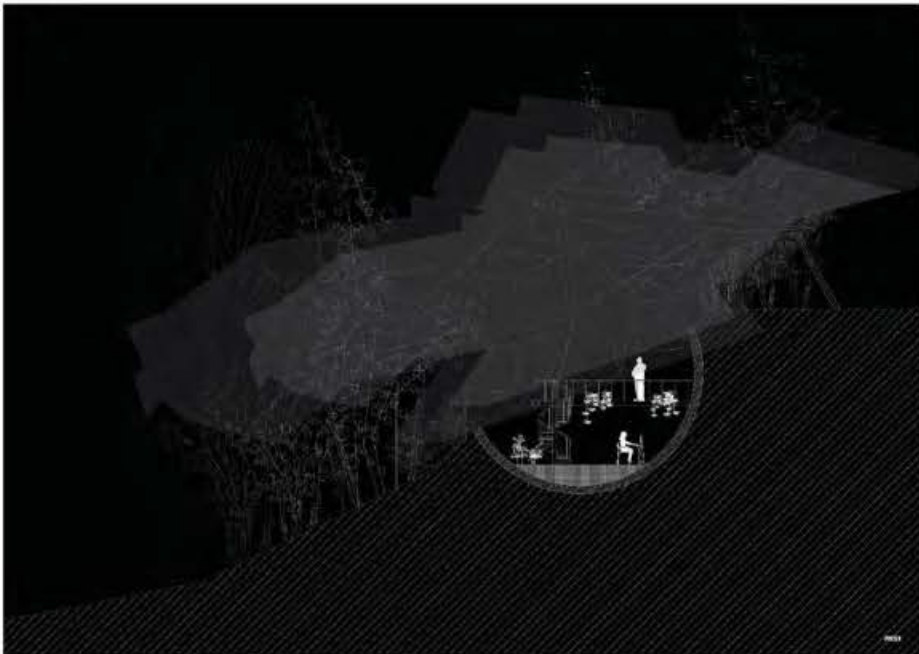
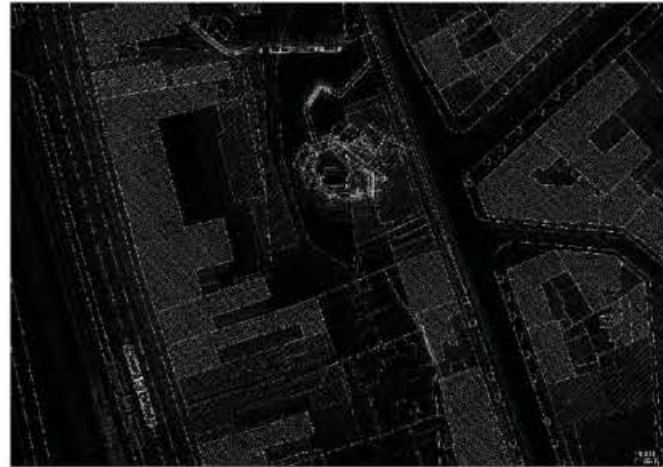

PRESEK



наставник:

арх. МИЛАН ЂУРИЋ,
в. проф.

Душан Стојановић,
асистент

Мила Драгишић
2020_11193

ПРОЈЕКАТ ПИО



Универзитет у Београду
Архитектонски факултет

школска година 2020/2021
СТУДИЈСКА ЦЕЛИНА
ПРОСТОР И ОБЛИК

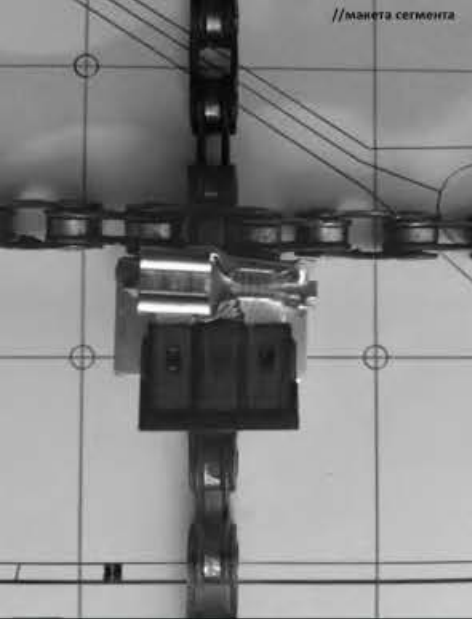

//макета сегмента



//основа централног павиљона

//макета сегмента

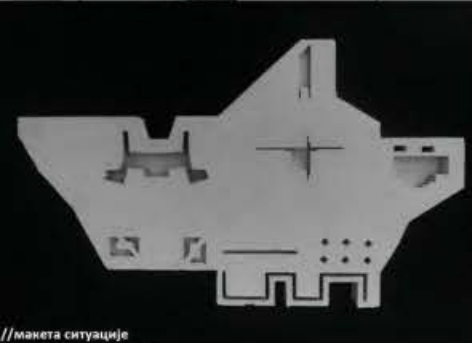

//макета ситуације

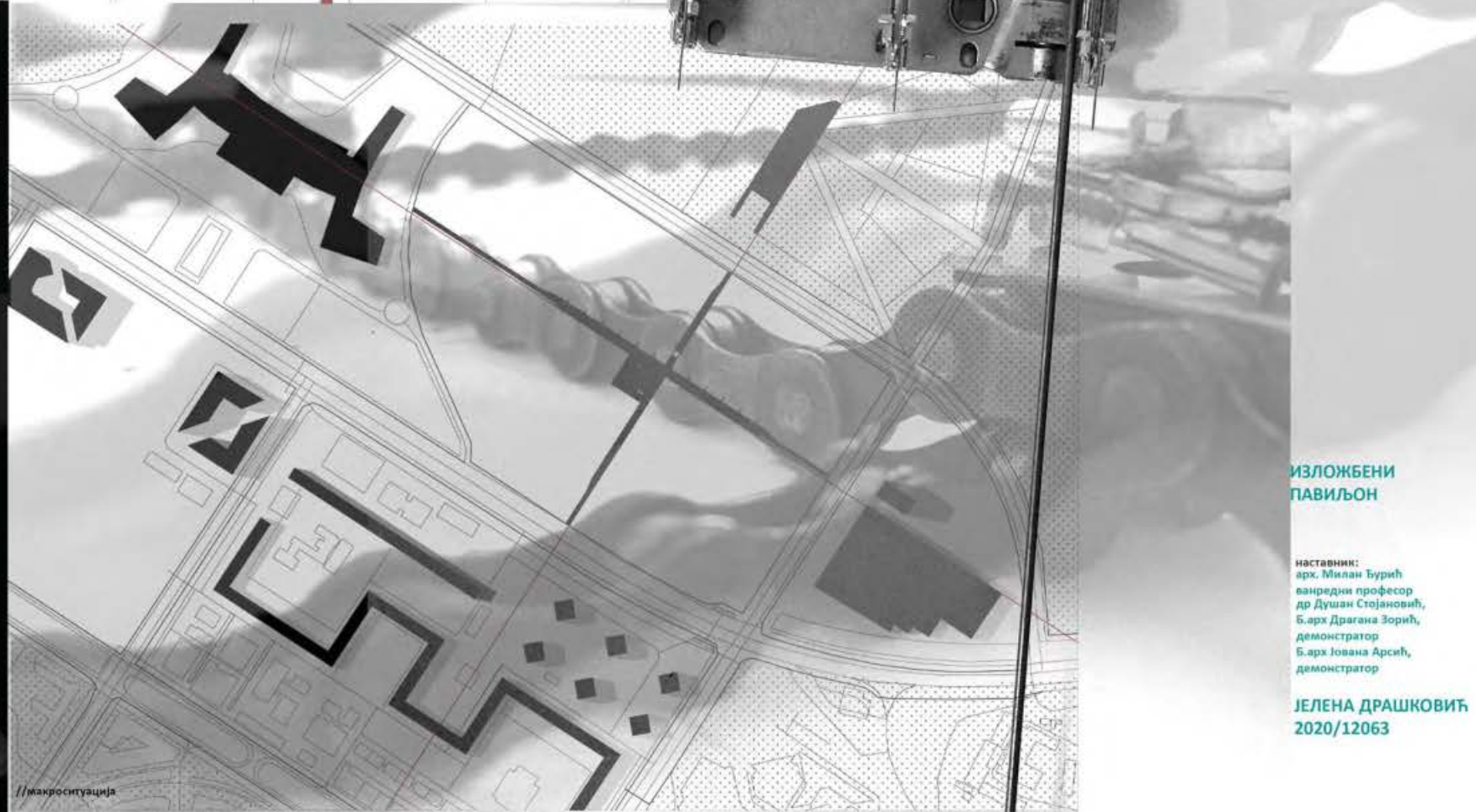

//макроситуација



//макета ситуације

**ИЗЛОЖБЕНИ
ПАВИЉОН**

наставник:
арх. Милан Бурић
ванредни професор
др Душан Стојановић,
Б. арх Драгана Зорић,
демонстратор
Б. арх Јована Арсић,
демонстратор

ЈЕЛЕНА ДРАШКОВИЋ
2020/12063



Универзитет у Београду
Архитектонски факултет

ОСНОВНЕ АКАДЕМСКЕ СТУДИЈЕ/
ИНТЕРСАЈНЕ АКАДЕМСКЕ СТУДИЈЕ

школска година 2020/2021

СТУДИЈСКА ЦЕЛИНА

ПРОСТОР И ОБЛИК

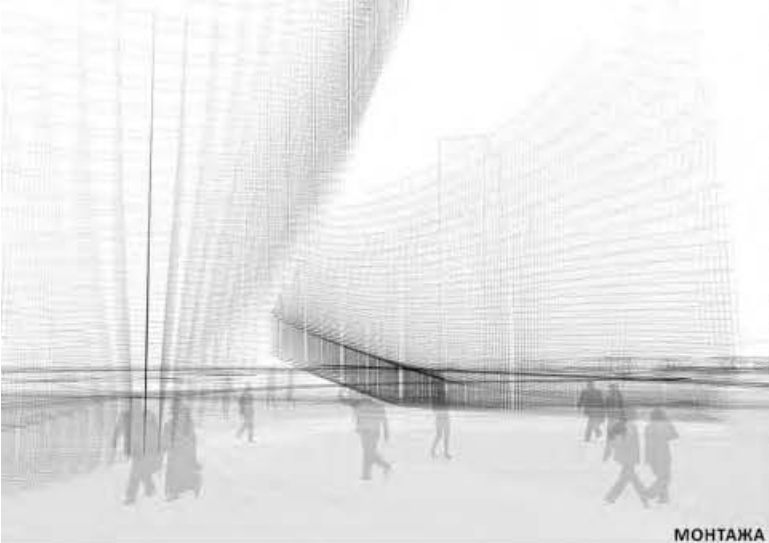

МОНТАЖА



МАКЕТА



ЗД МОДЕЛ

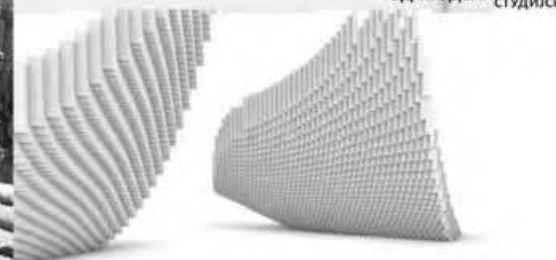

ЗД МОДЕЛ

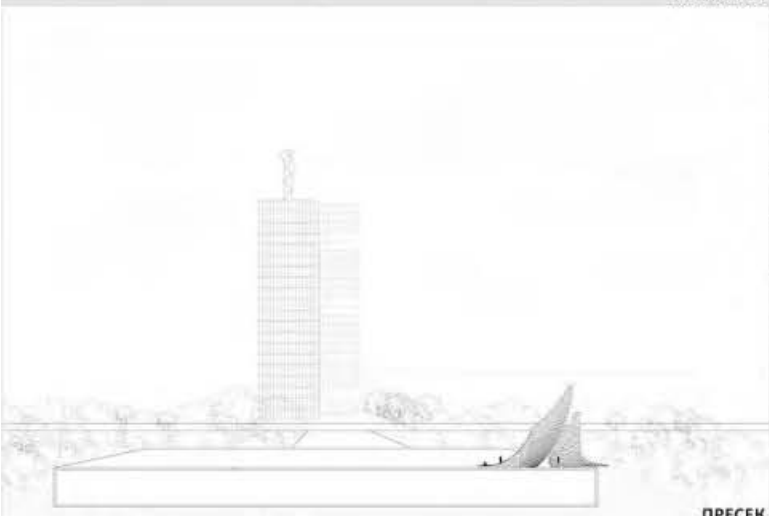

ПРЕСЕК



СИТУАЦИЈА



ОСНОВА

КОНЦЕПТ ПАВИЉОНА НА МЕСТУ НЕИЗГРАЂЕНОГ МУЗЕЈА РЕВОЛУЦИЈЕ

Monumentalnost, stremljenje ka budućnosti, smelost, ponos, dostojanstvo su težnje neizgrađenog muzeja, koje paviljon pokušava da oživi. Inicijalno, otvorenost i horizontalnost i privilegovana lokacija težila je za monumentalnom formom paviljona koja se na neki način integriše u kontekst bez sukoba sa vizurom. Stoga, vertikalni elementi koji omogućavaju transparentnost u jednom smeru i blokiraju svetlost u drugom naglašavaju vertikalnost konteksta i otvorenost lokacije i sama visina i forma paviljona odaju omaž neizgrađenom muzeju. Forma smaknuog jedra pored prikazivanja fluidnosti vazduha i otvorenosti prostora na lokaciji, oponaša karakteristični krov neizgrađenog muzeja. Orijentacija paviljona prati poziciju amfiteatra muzeja, a elementi od kojih je paviljon izgrađen formira teatar svoje vrste i na određen način pokazuje granicu između rigidnosti grada sa jedne, i fluidnosti reke sa druge strane, i oslobađa vizure, odnosno povezuje palatu Srbije i poslovni centar ušće. Tragajući za inspiracijom, naišao sam na paviljon Bjarkea Ingelsa paviljon serpentinke galerije, koji poseduje određene epitete koji odgovaraju traženim. Forma serpentinke galerije Bjarkea Ingelsa koji iako koristi drugačiju koncepciju, uspeva da ostvari oslobođenu vizuru u jednom, i kretanje u njemu upravnom smeru. Fleksibilnost primene konstrukcije Ingelsovog paviljona omogućila je da se paviljon oformi u fluidnu formu i zato je korišćena kao inspiracija za ovaj paviljon. Fleksibilnost primene konstrukcije omogućila je da se fluidna forma oblikuje u "jedro" koje bi se pored korišćenja kao letnje pozornice, interpretira i na neki način oda poštovanje neizgrađenom muzeju. Forma daje naklon funkcijama i delovima koncepcije neizgrađenog muzeja revolucije koji je na tom mestu trebalo da bude izgrađen, ali prati i vertikalnost šireg konteksta otvorenosti, graničnosti, način naklona koncepcijama, i funkcijama neizgrađenog muzeja revolucije koji na tom mestu nije izgrađen.

ПАВИЉОН

НАСТАВНИК:

арх. МИЛАН ЂУРИЋ,
в. проф.

арх. ИВАНА ЛОВРИНЧЕВИЋ,
асистент

Дино Авдић

ПРОЈЕКАТ ПиО



Универзитет у Београду
Архитектонски факултет

ОСНОВНЕ АКАДЕМСКЕ СТУДИЈЕ/
ИНТЕГРИСАНЕ АКАДЕМСКЕ СТУДИЈЕ

школска година 2020/2021

СТУДИЈСКА ЦЕЛИНА

ПРОСТОР И ОБЛИК



ЗД ПРИКАЗ



ЗД ПРИКАЗ



МАКЕТА

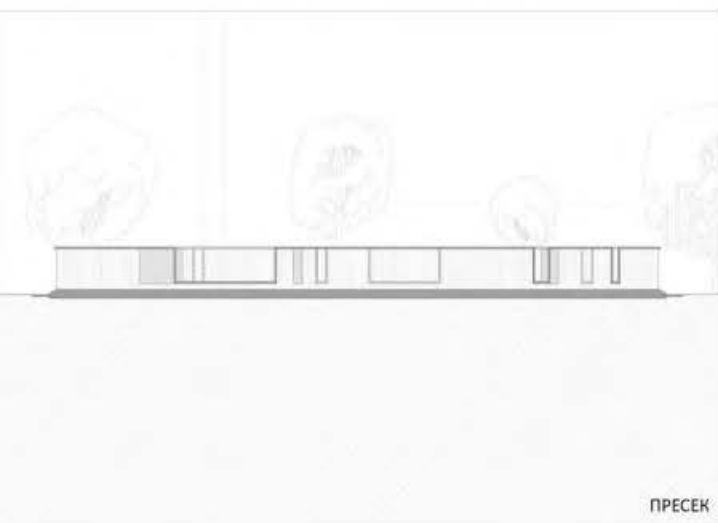

ПРЕСЕК



СИТУАЦИЈА



МАКЕТА



МАКЕТА



МАКЕТА

Концепт

Архитектонско решење објекта који би заменио започет и никад завршен пројекат „Музеј револуције“ има за идеју да повеже део историје са будућношћу намене. Сама локација - парковски простор у непосредној близини трговинског и корпоративног центра „Ушће“ је идеалан за изградњу једног новог и неопходног галеријског центра за уметнике и занатлије са уникатним идејама и производима. То је уједно и револуција намене простора. Отвори који су остали упечатљиви на напуштеној конструкцији су послужили као битан детаљ око кога ће се градити овај павиљон. Објекат се налази изнад земље. Конструкција горње плоче као да лебди визуелно, причвршћена је са две стране грађевине, под углом, металном арматуром за тло. Отвори на плафонској / кровној плочи су осмишљени да изгледају као кутијасте капсуле које имају галеријску намену за посетиоце у приземљу. Капсуле „галерије“ се спуштају са плафона тик изнад површине пода и уводе светлост кроз застанљене отворе. Зидови галеријца су у комбинацији стакла и класичног зида. Идеја је искористити те површине капсула и у спољном и у унутрашњем делу за галеријско излагање. Потпорна конструкција има и визуелно практичну намену - улаз / излаз у објект кроз металну стубасту структуру. Битно је да баш овакав објекат буде у близини Ушћа јер је симболика циљ - две супротности. Класичан градски потрошач и шетач има две могућности - да иде у класичан трговински затворени објекат и купује комерцијалну робу која је дошла са стране као и да посети оближњи парк и хендмејд маркет на отвореном где се налазе уникатни производи локалних уметника и занатлија.

ПАВИЉОН

НАСТАВНИК:

арх. МИЛАН ЂУРИЋ,
в. проф.

арх. ИВАНА ЛОВРИНЧЕВИЋ,
асистент

Ђорђе Даниловић

ПРОЈЕКАТ ПиО



Универзитет у Београду
Архитектонски факултет

ОСНОВНЕ АКАДЕМСКЕ СТУДИЈЕ/
ИНТЕГРИСАНЕ АКАДЕМСКЕ СТУДИЈЕ

школска година 2020/2021

СТУДИЈСКА ЦЕЛИНА

ПРОСТОР И ОБЛИК

Моћварно замишљење

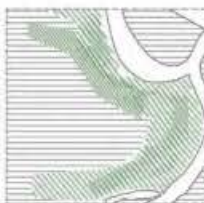

Прва насељавана места



Урбана матрица



Мапа са објектима



Преklapanja

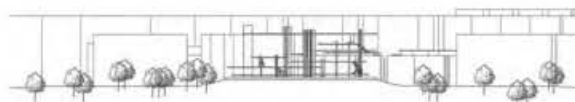
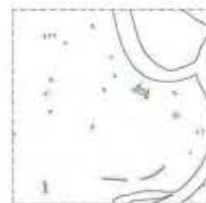
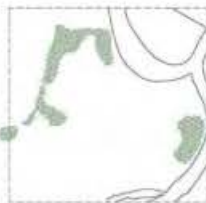

Ситуација

Ситуациони изглед

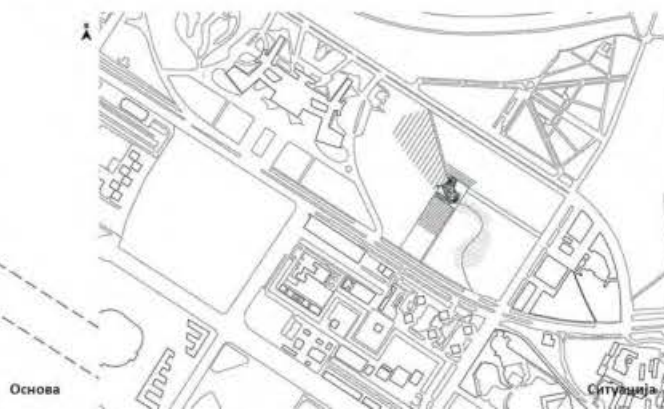

Основа

Ситуација

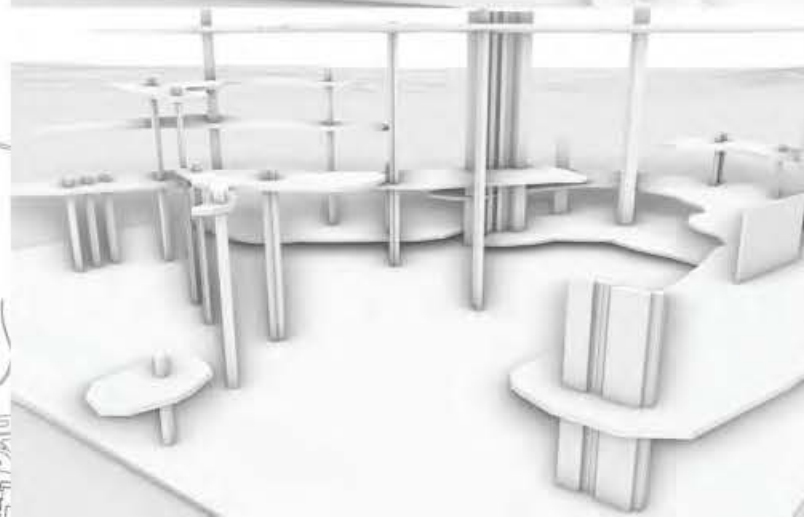
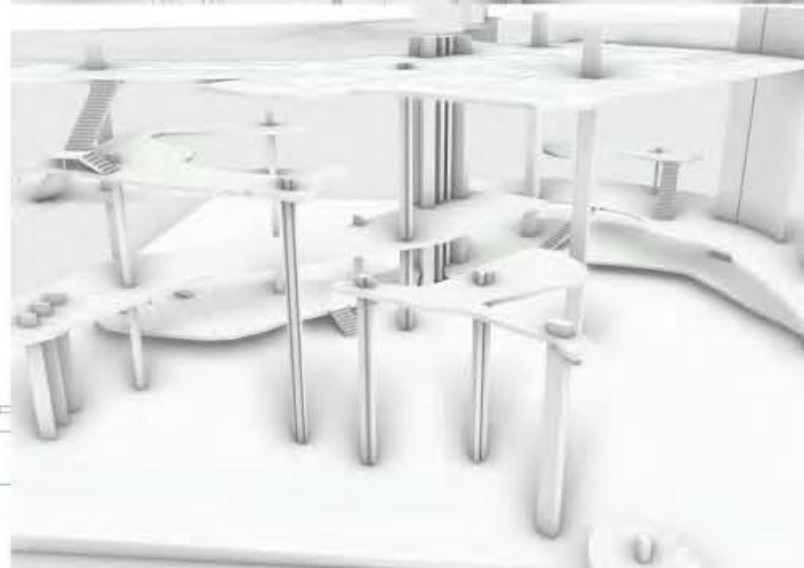
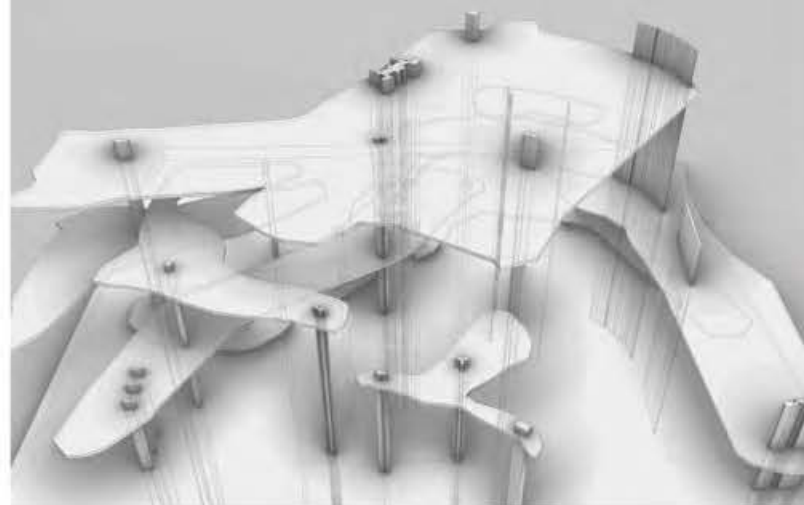

ПАВИЉОН

НАСТАВНИК:

арх. МИЛАН БУРИЋ,
в. проф.

арх. ИВАНА ЛОВРИНЧЕВИЋ,
асистент

Душан Димитријевић
2020/11190

ПРОЈЕКАТ ПИО



Универзитет у Београду
Архитектонски факултет

ОСНОВНЕ АКАДЕМСКЕ СТУДИЈЕ/
ИНТЕГРИСАНЕ АКАДЕМСКЕ СТУДИЈЕ
школска година 2020/2021
СТУДИЈСКА ЦЕЛИНА

ПРОСТОР И ОБЛИК

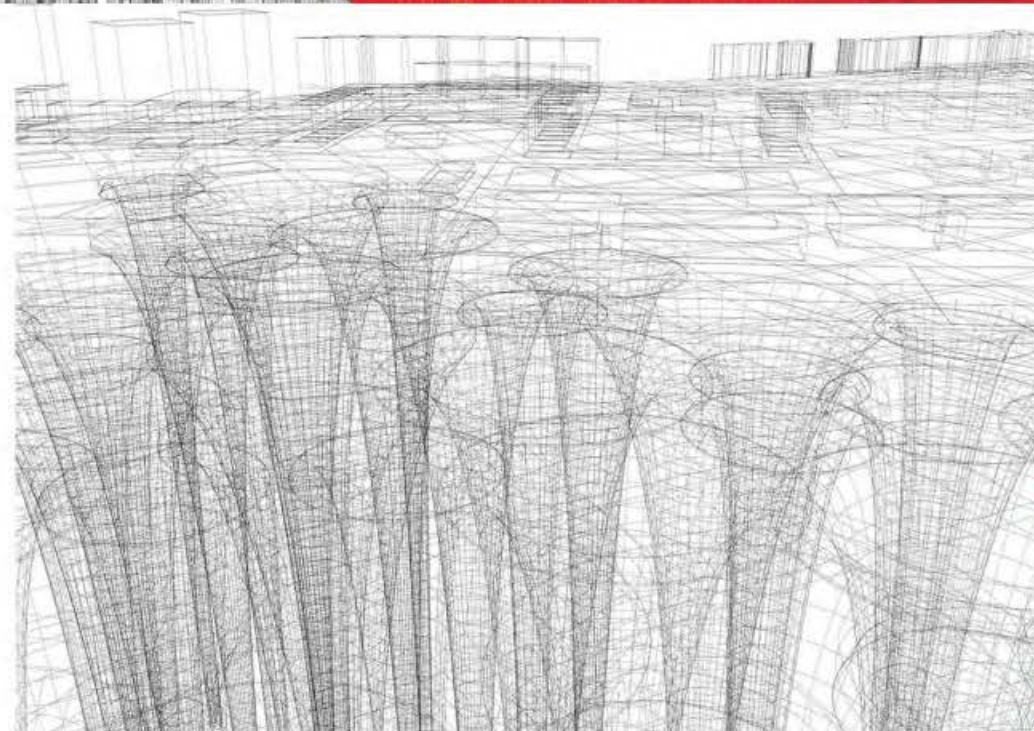
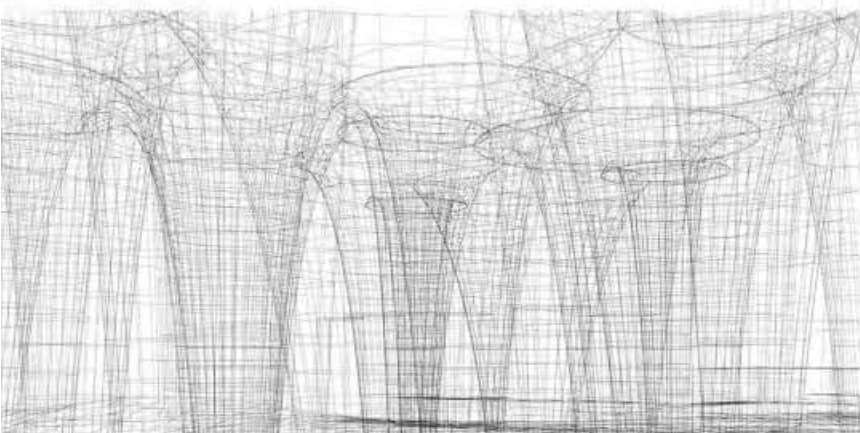
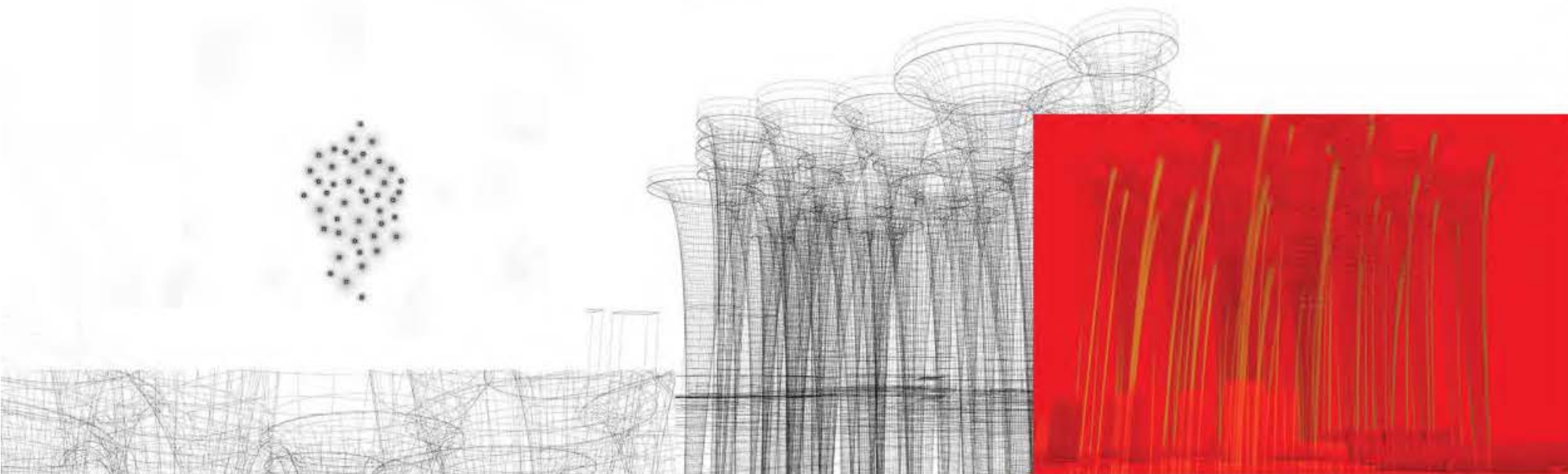

ПАВИЉОН

наставник:

арх. МИЛАН ЂУРИЋ,
в. проф.

арх. ИВАНА ЛОВРИНЧЕВИЋ,
асистент

Ema Simić

ПРОЈЕКАТ **ПиО**



Универзитет у Београду
Архитектонски факултет

ОСНОВНЕ АКАДЕМСКЕ СТУДИЈЕ

школска година 2020/2021

СТУДИЈСКА ЦЕЛИНА

ПРОСТОР И ОБЛИК

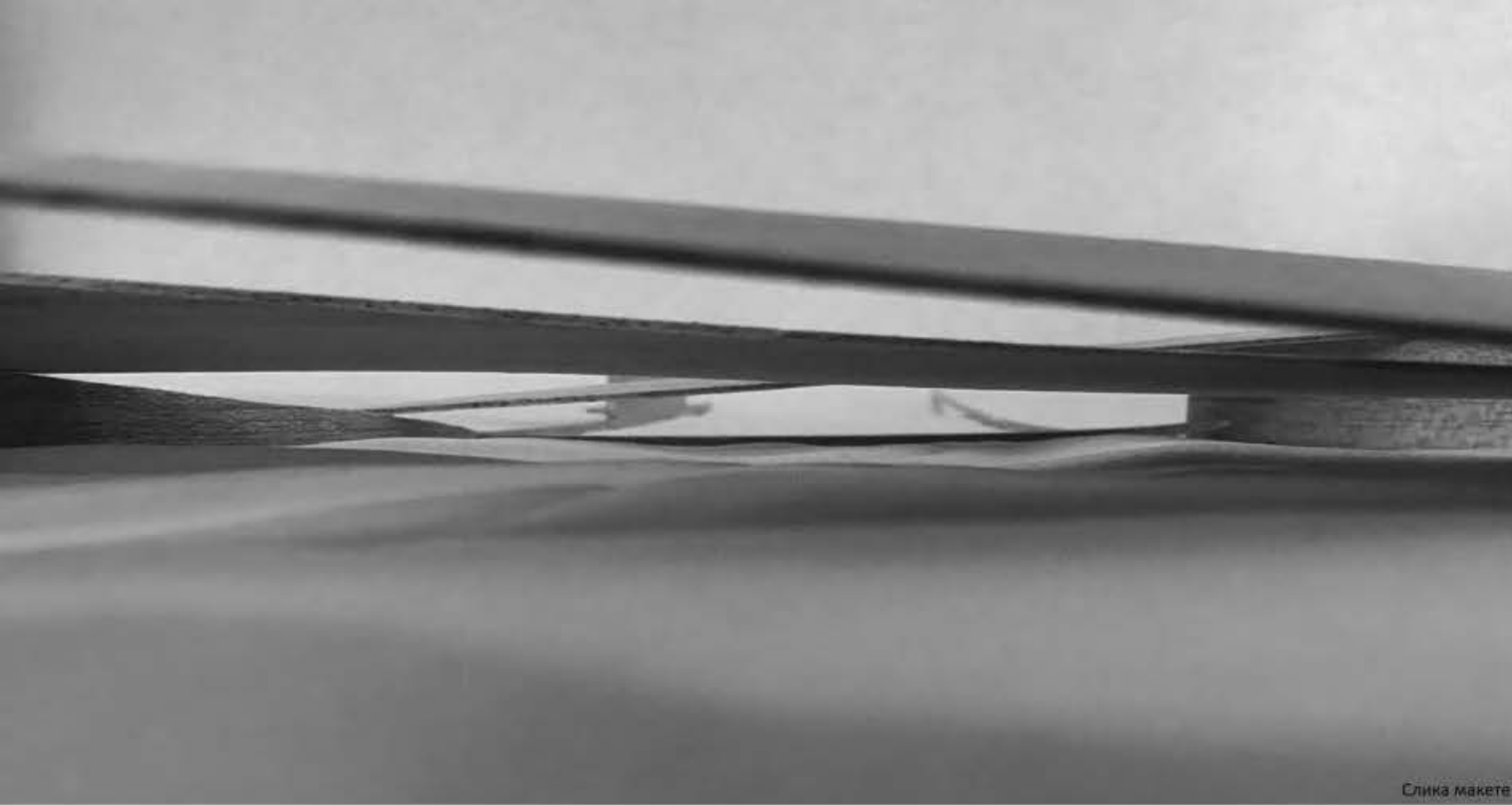

Слика макете

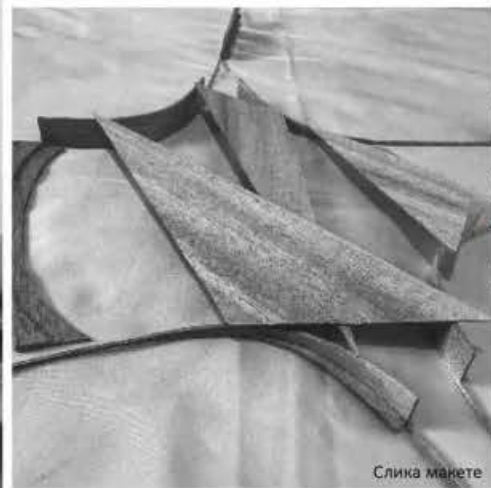

Слика макете



Слика макете



Ситуациони план Р1:5000

Ситуациони план Р1:2000

Основа Р1:600

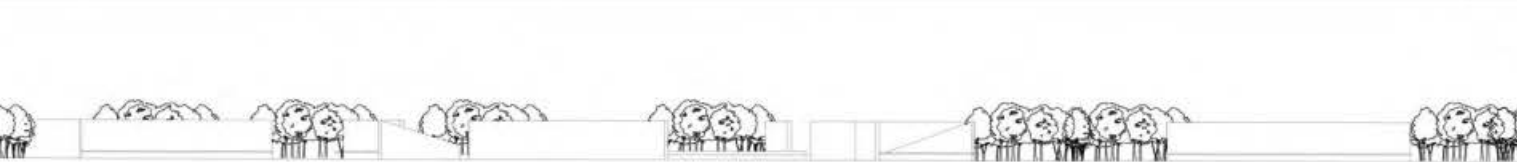

Изглед



Слика макете

ПАВИЉОН

наставник:

арх. МИЛАН БУРИЋ,
в. проф.

арх. ИВАНА ЛОВРИЧЕВИЋ,
асистент

Катарина Ковачевић

ПРОЈЕКАТ ПиО



Универзитет у Београду
Архитектонски факултет

ОСНОВНЕ АКАДЕМСКЕ СТУДИЈЕ/
ИНТЕГРИСАНЕ АКАДЕМСКЕ СТУДИЈЕ

школска година 2020/2021

СТУДИЈСКА ЦЕЛИНА

ПРОСТОР И ОБЛИК

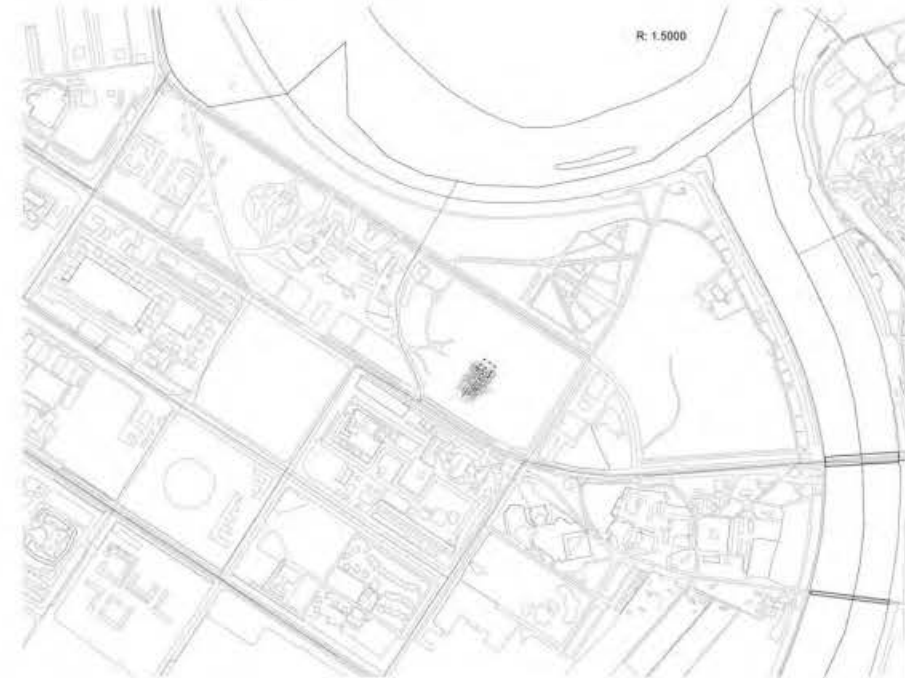
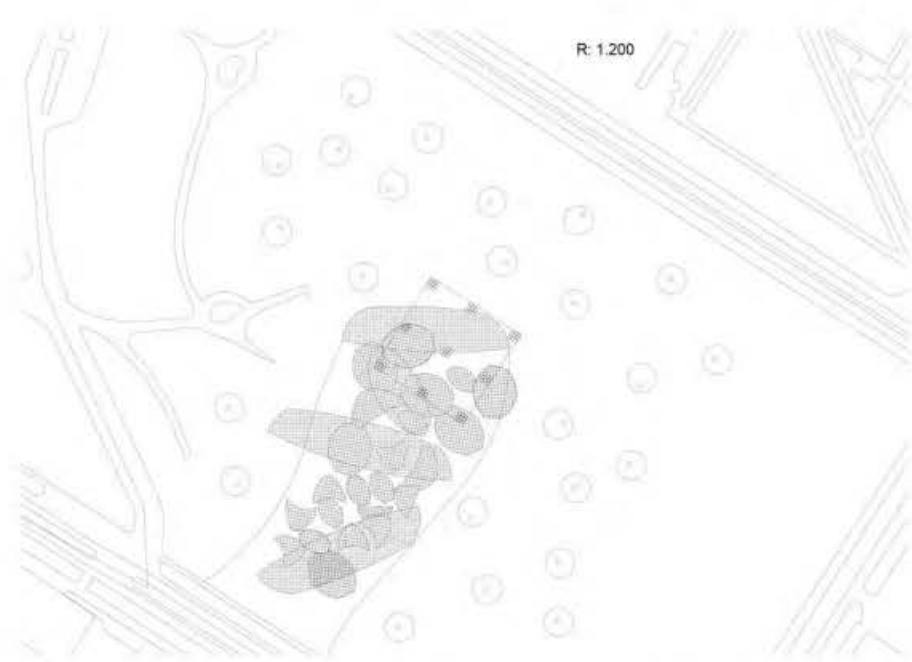
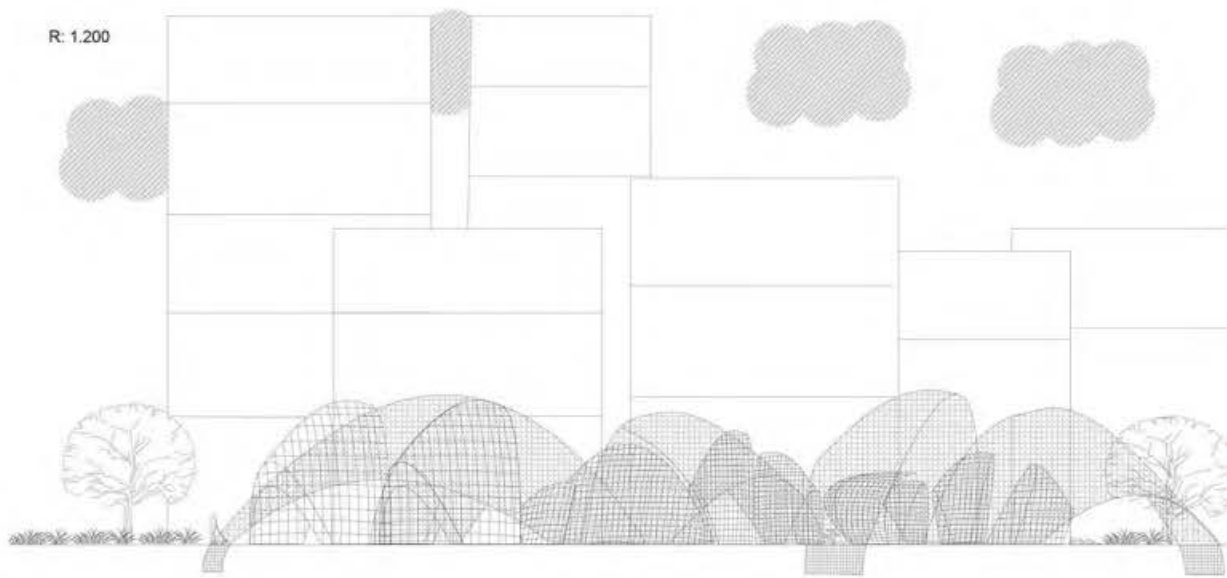

this object is inspired from the Museum itself because it's supposed to have big curves on top of it and also some structures outside that are curved and also the plan of the museum has an amf that is circular so we can also consider it as curved so the pavilion will be a curved structure with different layers and one of the layers is bigger and the others so it gives a kind off cover in plus from the sun and the rain and also the pavilion will be faced to the side of the mall ušće so we can have a nice view of the different yards and buildings and circulation also.

ПАВИЉОН

НАСТАВНИК:

арх. МИЛАН ЂУРИЋ,
в. проф.

арх. ИВАНА ЛОВРИНЧЕВИЋ,
асистент

ИМЕ И ПРЕЗИМЕ
Lamghari Youssef
2020/11241

ПРОЈЕКАТ ПИО



Универзитет у Београду
Архитектонски факултет

ОСНОВНЕ АКАДЕМСКЕ СТУДИЈЕ

школска година 2020/2021

СТУДИЈСКА ЦЕЛИНА

ПРОСТОР И ОБЛИК

МАКЕТА



3D MODEL

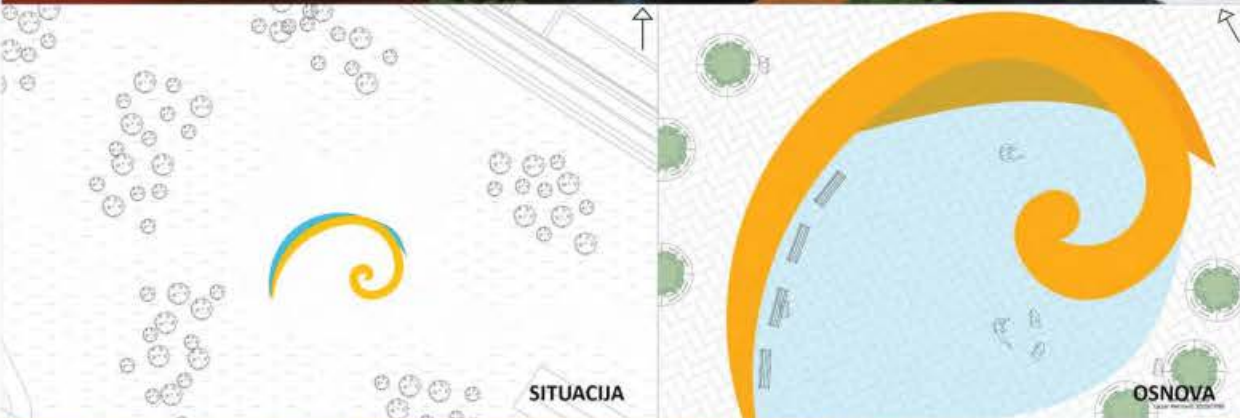

SITUACIJA

OSNOVA

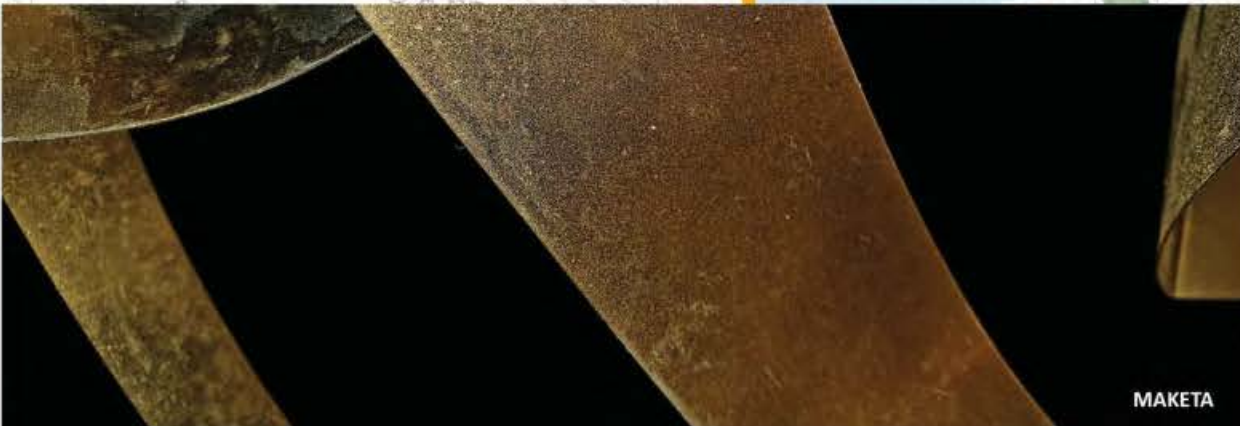

МАКЕТА



ПАВИЉОН

НАСТАВНИК:

арх. МИЛАН ЂУРИЋ,
в. проф.

арх. ИВАНА ЛОВРИНЧЕВИЋ,
асистент

ЛАЗАР ПЕТРОВИЋ

3D MODEL ПРОЈЕКАТ ПИО



Универзитет у Београду
Архитектонски факултет

ОСНОВНЕ АКАДЕМСКЕ СТУДИЈЕ
2020/2021

школска година

СТУДИЈСКА ЦЕЛИНА
ПРОСТОР И ОБЛИК

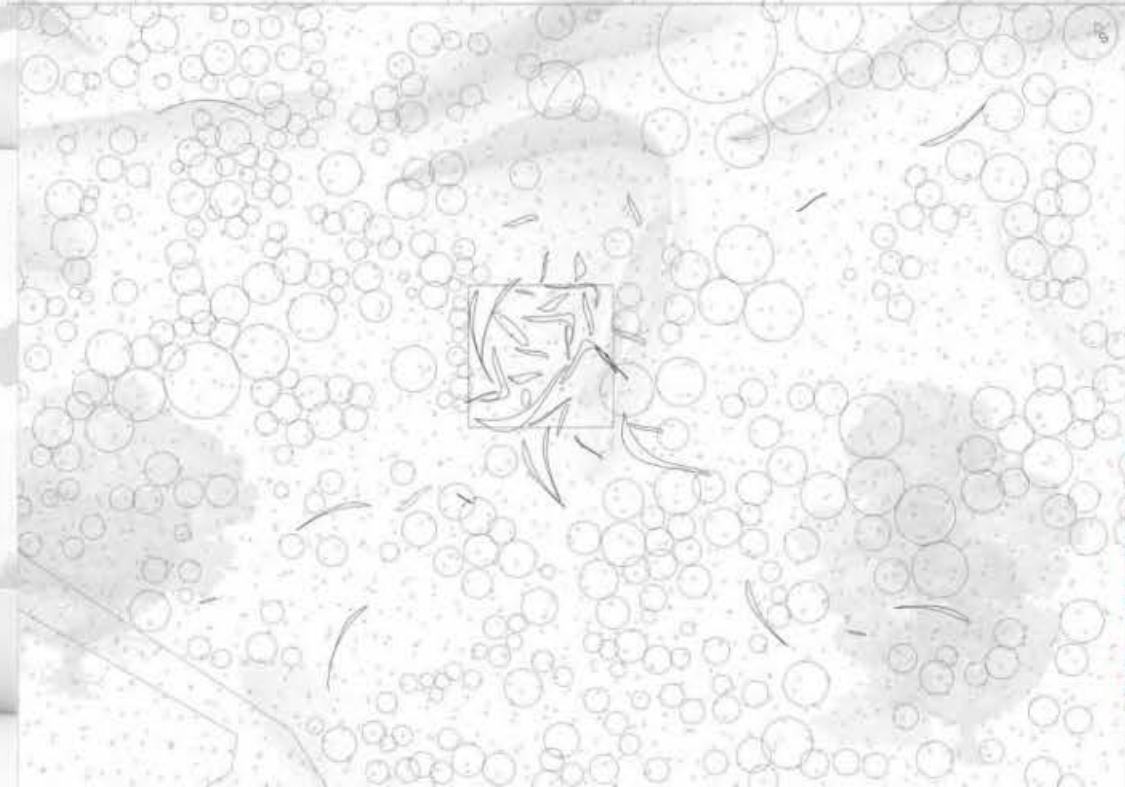
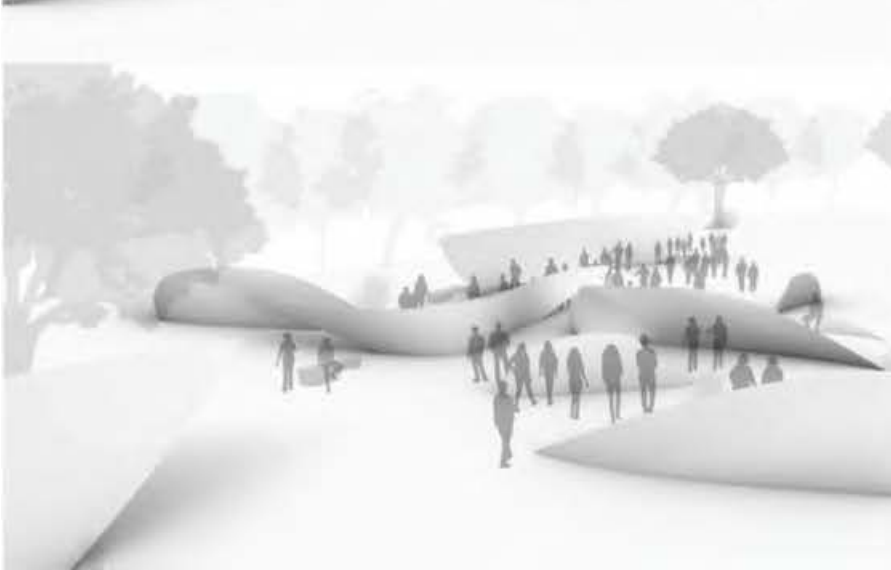
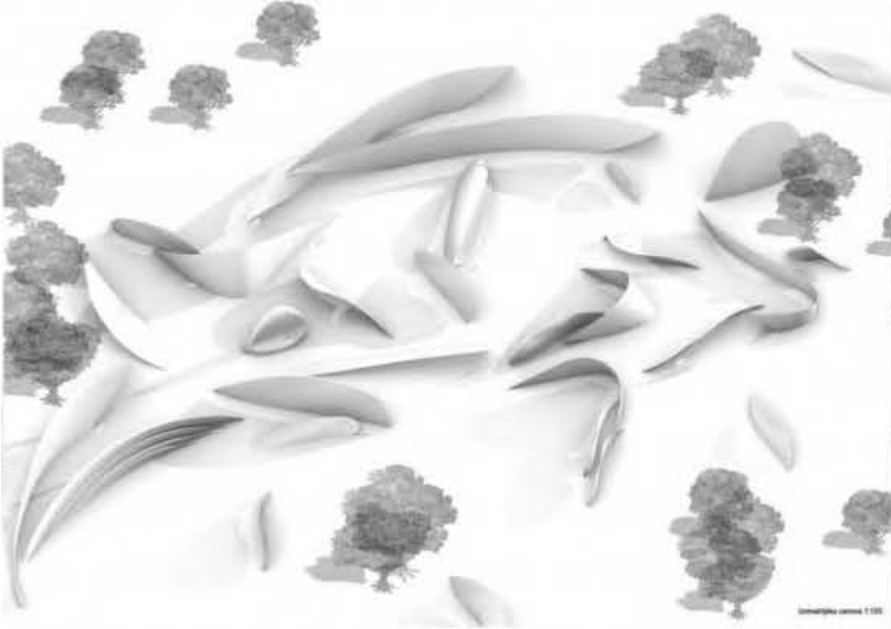

ПАВИЉОН

наставник:

арх. МИЛАН БУРИЋ,
д. проф.

арх. ИВАНА ЛОВРИЧЕВИЋ,
асистент
МИЛИЦА ВОЖИЋ, демонстратор

ЛУКА ГУГЛЕТА
2020/11022

ПРОЈЕКАТ ПиО



Универзитет у Београду
Архитектонски факултет

ОСНОВНЕ АКАДЕМСКЕ СТУДИЈЕ/
ИНТЕГРИСАНЕ АКАДЕМСКЕ СТУДИЈЕ

школска година 2020/2021

СТУДИЈСКА ЦЕЛИНА

ПРОСТОР И ОБЛИК

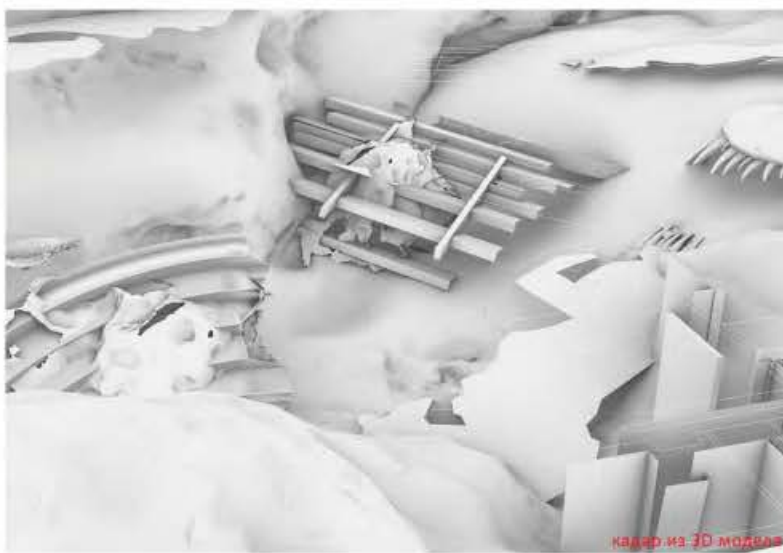

кадар из 3D модела



фотографија макете



основа 1:200



ситуациони план 1:2000

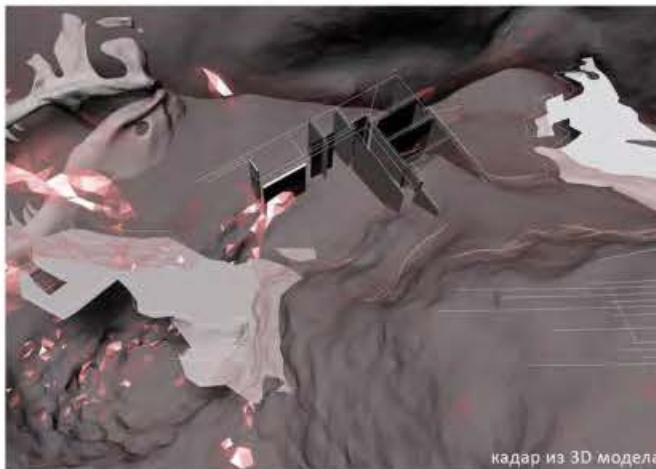

кадар из 3D модела

КОНЦЕПТ ПРОЈЕКТА

Идеја основа павиљона базира се на односу прошлости и садашњости, као и на односу државе према народу и архитектури. Темељна не представљају само физички траг градње, већ и траг који историја, време и начин живота остављају за собом. Имајући у виду да је локација павиљона на темељима неистраженог Музеја Револуције народа и народности Југославије, сагледавајући судбину овог здања, долазимо до јасне слике друштвених промена на нашим просторима, као и великог утицаја политике на архитектуру. Павиљон асоцира на небригу власти према традицији и тековинама из прошлости. Овај однос се емитује у просторном смислу кроз негатив у тлу у форми Музеја, симболично представљајући гробља пропалих идеја и срушених идеала. Дно павиљона испуњено је сегментима других, такође занемарених пројеката, међу којима се налазе и Спимлијски стадион на Калемегдану, као и Древни стадион. Пад система вредности се огледа кроз опхођење према замисли о Музеју. Задатак и идеја овог пројекта јесте чување истине о нама, а временом захључујемо да је тај задатак на апсурдан начин испуњен. Запостављање и занемаривање здања од културног и историјског значаја слика је односа државног система не само према архитектури, већ и према народу. Наводног недостатка ресурса за изградњу Музеја још један је у низу изговора за пасиван однос власти према градњи. Иако овај објект не постоји, он довољно говори ко смо, шта су нам приоритети и како функционисемо као нација. Национални идентитети су жртвовани модернитету. Приоритети су се мењали у складу са временским околностима и тренутним политичким везама. Павиљон критикује и поставља питања о револуционарности архитектуре, о архитектури као утвара политици.

Марија Јоцковић 2020/11032

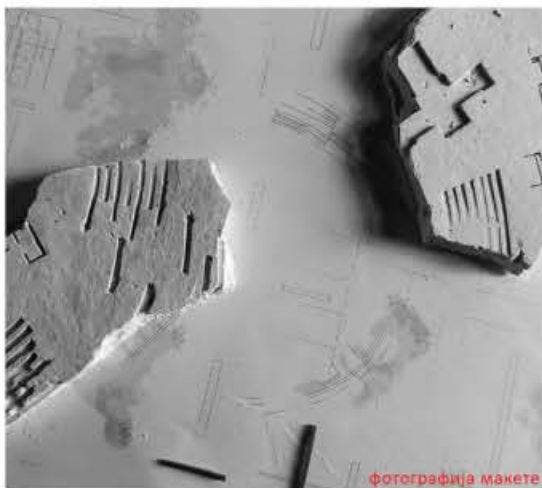

фотографија макете



фотографија макете



пресек 1:200

ПАВИЉОН

наставник:

арх. МИЛАН ЂУРИЋ,
в. проф.

арх. ИВАНА ЛОВРИНЧЕВИЋ,
асистент

Марија Јоцковић

ПРОЈЕКАТ ПиО



Универзитет у Београду
Архитектонски факултет

ОСНОВНЕ АКАДЕМСКЕ СТУДИЈЕ/
ИНТЕГРИСАНЕ АКАДЕМСКЕ СТУДИЈЕ

школска година 2020/2021

СТУДИЈСКА ЦЕЛИНА

ПРОСТОР И ОБЛИК

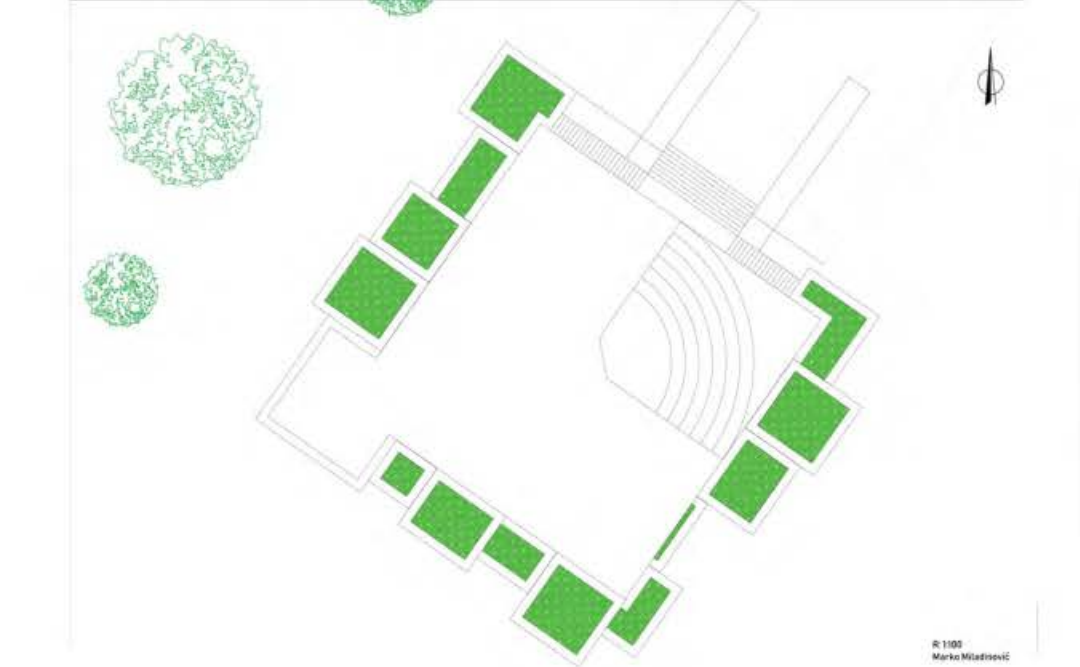

R: 1:100
Marko Miladinović

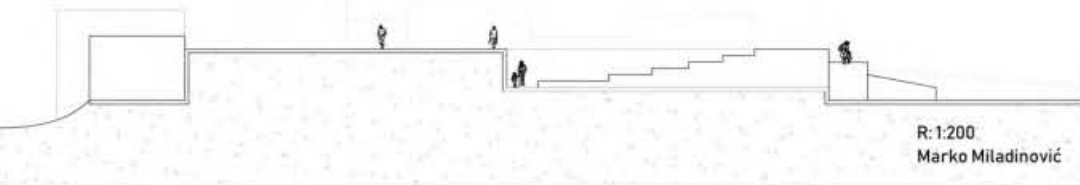

R: 1:200
Marko Miladinović

Izložbeni paviljon

Koncept paviljona predstavlja genezu dualiteta, forme vode, naglašene vertikale, kao i više stvari koje predstavljaju svojevrsni omaž nikada izgrađenom muzeju Revolucije. Nalazi se na temeljnoj ploči pomenutog muzeja i povezan je sa parkom prijateljstva i bulevarom Nikole Tesle putem integrisane ulice, a koja predstavlja omaž neizgrađenom muzeju zbog svoje monumentalnosti. Aspekt koji je značajan uključuje i naglešenu vertikalu, koja se očitava u armaturama nedovršenih temelja, kao i u samoj morfologiji Novog Beograda. U samom paviljonu, to predstavljaju naglašene kubusne forme U osnovi paviljona, primenjuje se koncept dualiteta u vidu segmentisanog prostora koji se može koristiti kao privremen i stalan. nalazi se amfiteatar koji može imati raznoliku namenu a koji predstavlja mesto okupljanja i održavanja multifunkcionalnog programa. Konstitucija samog paviljona je takva da posetiocima pruži veliku slobodu kretanja kao i prostor namenjen različitim aktivnostima.



ПАВИЉОН

НАСТАВНИК:

арх. МИЛАН ЂУРИЋ,
в. проф.

арх. ИВАНА ЛОВРИНЧЕВИЋ,
асистент

МАРКО МИЛАДИНОВИЋ

R: 1:500
Marko Miladinović

ПРОЈЕКАТ ПИО



Универзитет у Београду
Архитектонски факултет

ОСНОВНЕ АКАДЕМСКЕ СТУДИЈЕ,
ИНТЕРНАСАНЕ АКАДЕМСКЕ СТУДИЈЕ

школска година 2020/2021

СТУДИЈСКА ЦЕЛИНА

ПРОСТОР И ОБЛИК

КОНЦЕПТ ПАВИЉОНА

На месту неизграђеног Музеја револуције, у блоку 13 на Новом Београду, између зграде Савезног извршног већа и зграде друштвено-политичких организација Југославије, данас се налазе само темељи окружени великом парковском површином. Ову привилеговану локацију, надомак Ушћа, одликује хоризонталност и отвореност, насупрот njenom окружењу i доминанто израженој вертикалности зграда у београдским блоковима. Кроз историју Нови Београд се мењао, али за концепт павиљона најзначајнији је период пре његове изградње, период пре 1948. године када се ту простирала само моčвара, а касније је формирана плажа и велико купалиште. Овај **Павиљон воде** ће нас подсетити на та заборављена времена. Идеја је да се павиљон само надгради на постојеће темеље музеја и на некин начин прикаже део непостојећег објекта. Квадратна основа димензија 70×70 метара, остаје нетакнута као мирна, стабилна, компактна маса док се интервенција врши око ње. Постојећа, непроменљива плоча остаје отворена, слободан простор за друштвена окупљања различитих намена. Облик базена, минималне дубине, са боčnih страна бетонске плоче, преузет је из ситуационог плана Музеја револуције као инверт некада планираних помоћних просторија музеја, са веома занимљивим динамичним распоредом у малим висинским разликама. Због чега инверт? На тај начин директно повезујемо две основне идеје павиљона- музеј и воду. Базени су напуњени подземном водом којом је Нови Београд и даље пуна. Архитектонско-скулпторални израз употпуњују транспарентне надstrehe. Оне, као обликовани али i функционални елементи, доприносе рефлексiji и преламанju светлости па заједно са водом доприносе посебној атмосфери. Изранјачују из масивне основе стреме ка висинама. Павиљон одaje поштовање и некадаšnjem животу на Новом Београду али i неизграђеном Музеју револуције тако што покушава да оживи све оне тежње које је i сам музеј имао у плану као што су стремљење ка будућности, понос, смелост i достојанство.

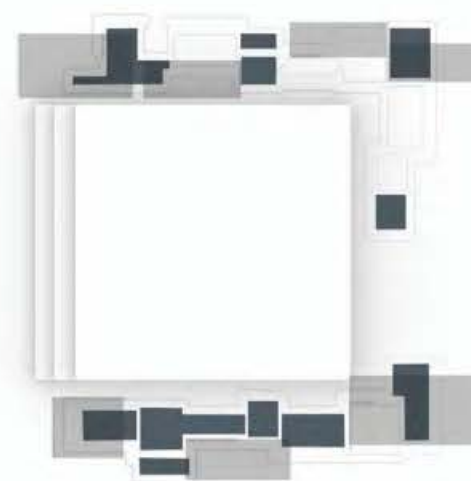

3Д модел

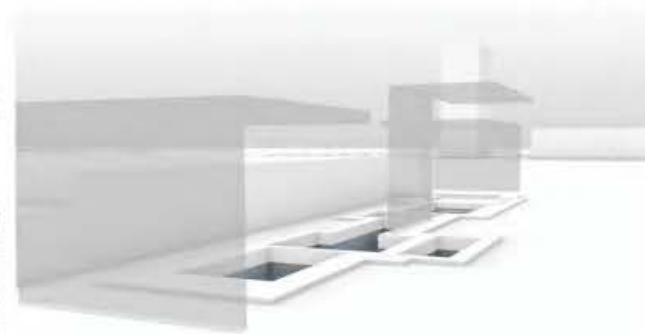

3Д модел

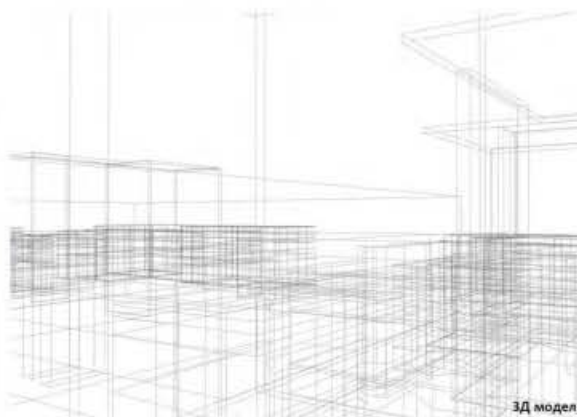

3Д модел

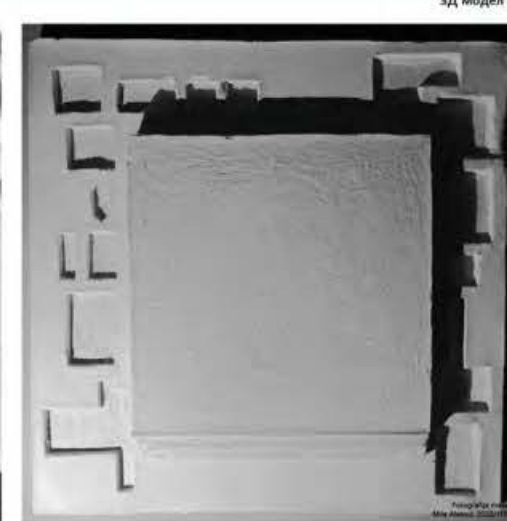
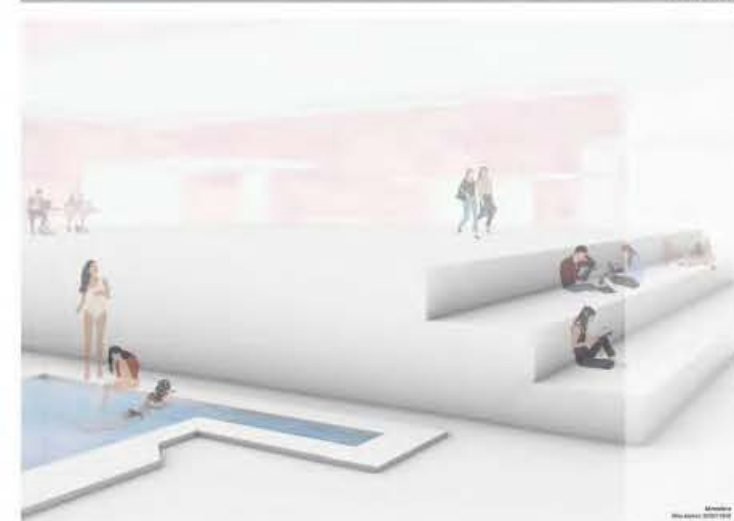

ПАВИЉОН

НАСТАВНИК:

арх. МИЛАН ЂУРИЋ,
в. проф.

арх. ИВАНА ЛОВРИЧЕВИЋ,
асистент

Мила Алексић

ПРОЈЕКАТ **ПиО**



Универзитет у Београду
Архитектонски факултет

ОСНОВНЕ АКАДЕМСКЕ СТУДИЈЕ/
ИНТЕГРИСАНЕ АКАДЕМСКЕ СТУДИЈЕ

школска година 2020/2021

СТУДИЈСКА ЦЕЛИНА

ПРОСТОР И ОБЛИК

Идеја павиљона је да из угла данашњице постави питање шта је револуција, шта је она значила у доба социјализма, да ли је то процес који се дешавао у једном смеру, да ли је револуција и одредила крај идеологији социјализма. Осим ових питања, постављају се и она о одрживости и постојаности друштвено-економско-класних система капитализма и социјализма, као две крајности које граничи револуција. На крају, он такође исказује критику оба ова система.

Павиљон би своју форму усвојио из урбанистичке мреже Новог Београда. Један крај структуре (социјализам) састојао би се од стубова постављених у правилном rasterу, једнаких димензија. Други крај (капитализам), чији стубови и греде не би пратили правилност rasterа и чије би се висине и димензије знатно разликовале правећи различите нивое. Нивои који се стварају приказују на кој начин системи третирају друштвене слојеве, док стубови, носећи елементи конструктивног система, имају симболичко значење; ко чини и носи државу, да ли је оптерећење једнако распоређено...

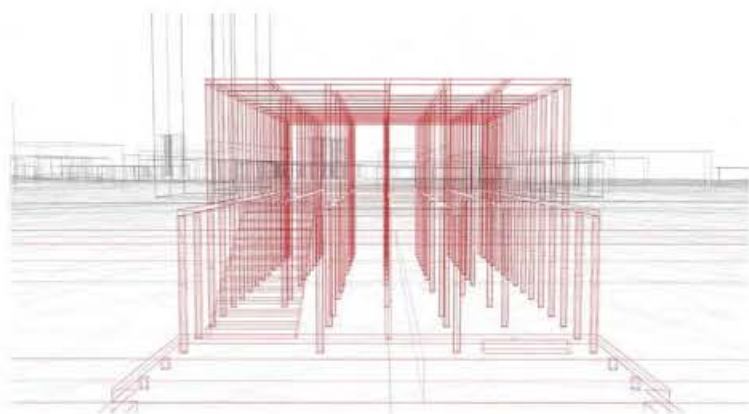

Жичани модел

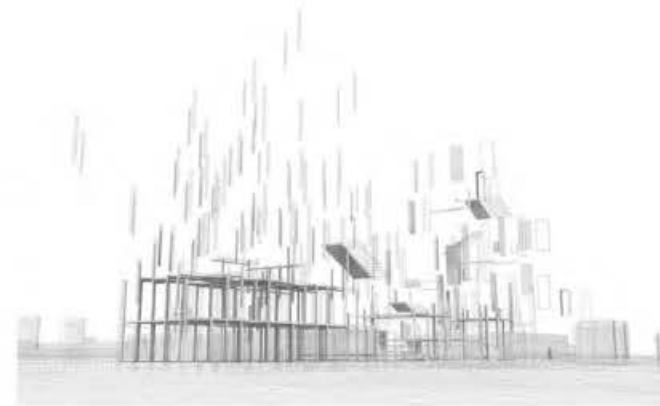

Рекомпозиција



Ситуација

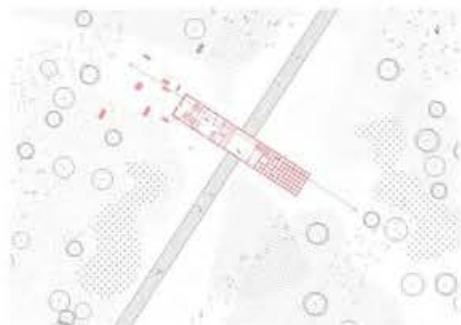

Основа

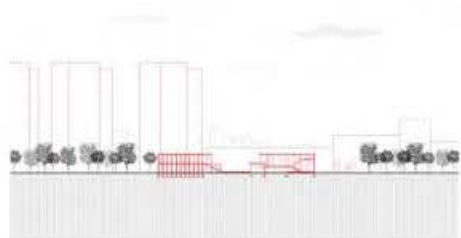

Пресек

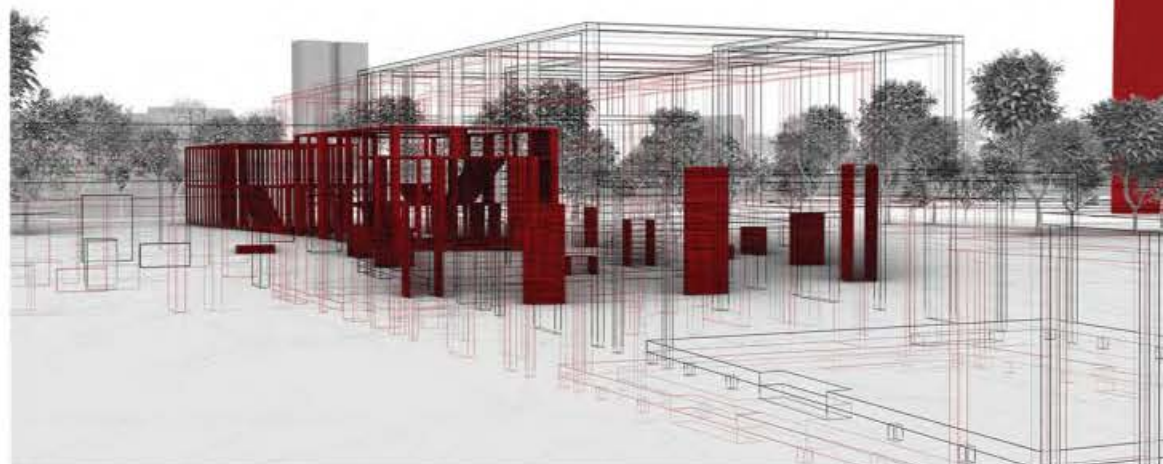

Монтажа



Атмосфере



Макета

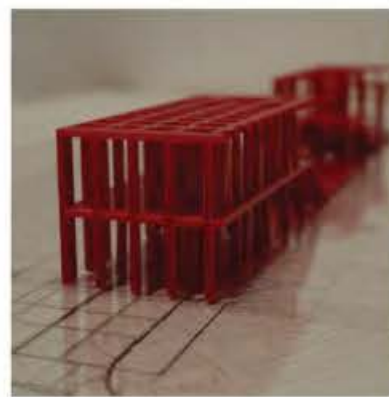

Макета



Колаж - рекомпозиција

ПАВИЉОН

наставник:

арх. МИЛАН ЂУРИЋ,
в. проф.

арх. ИВАНА ЛОВРИНЧЕВИЋ,
асистент

МИЛА МИТРОВИЋ

ПРОЈЕКАТ ПиО



Универзитет у Београду
Архитектонски факултет

ОСНОВНЕ АКАДЕМСКЕ СТУДИЈЕ

школска година 2020/2021

СТУДИЈСКА ЦЕЛИНА

ПРОСТОР И ОБЈЕКТИ

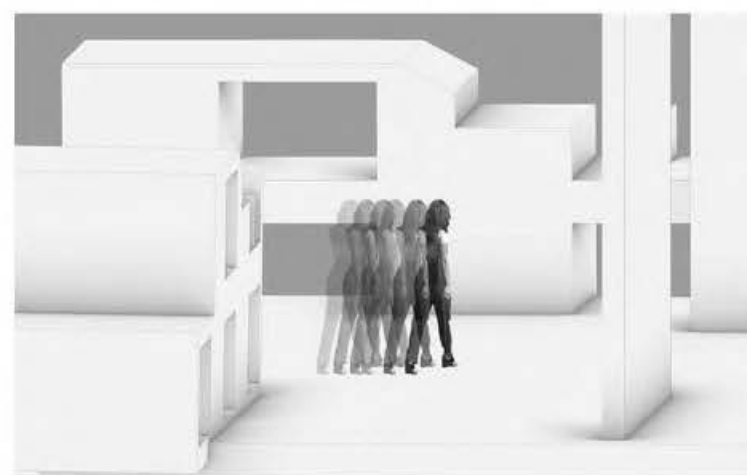
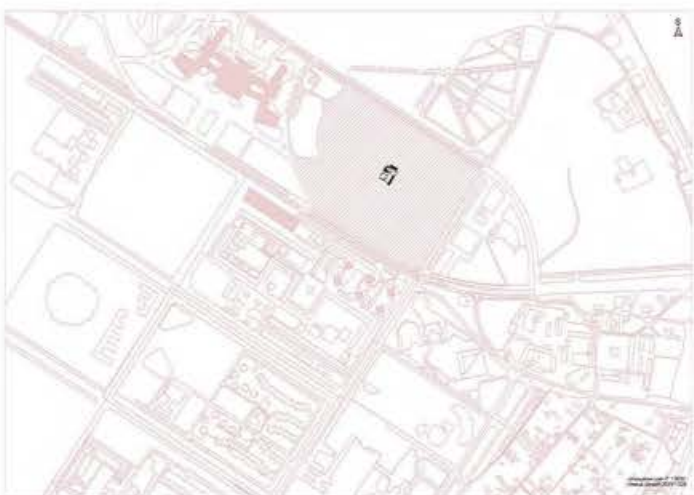
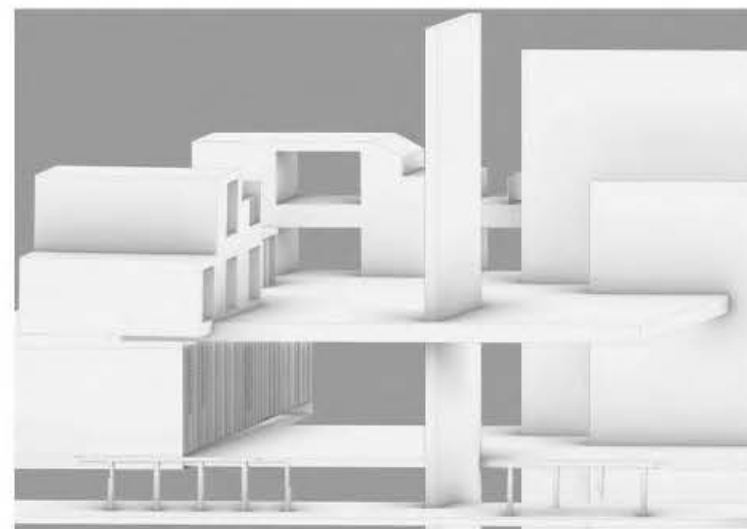
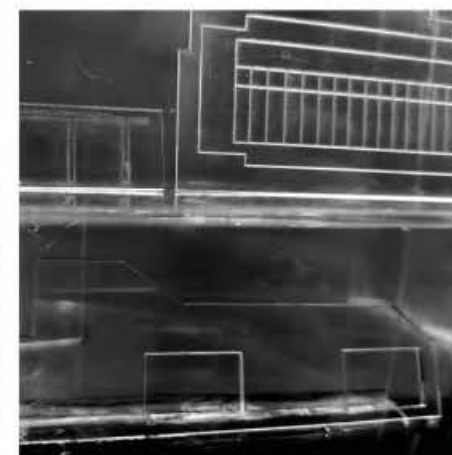
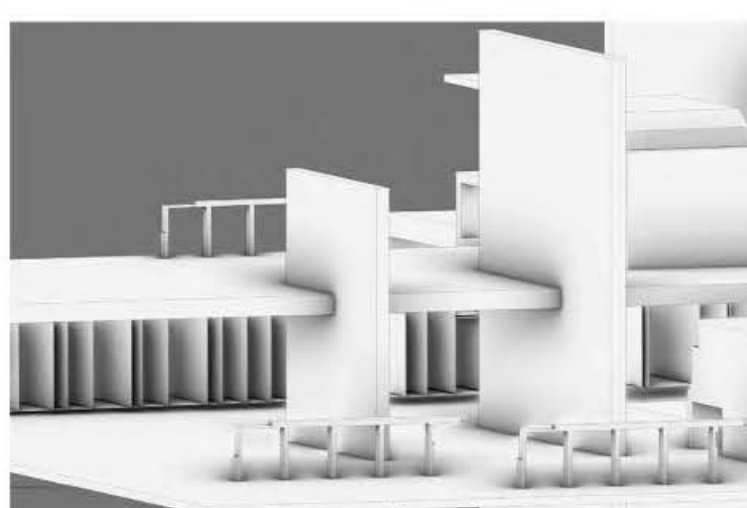
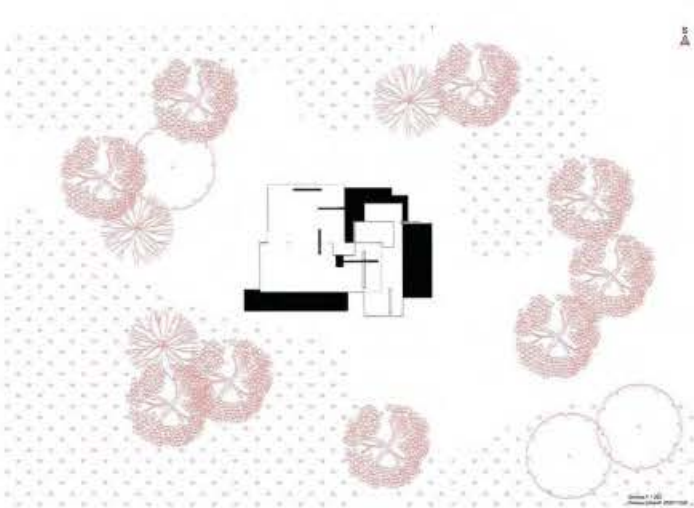

ПАВИЉОН

НАСТАВНИК:

арх. МИЛАН БУЧИЋ,
з. проф.

арх. ИВАНА ДОБРЧИЋЕВИЋ,
асистент

Њикица Шкорић

ПРОЈЕКАТ **ПиО**



Универзитет у Београду
Архитектонски факултет

ОСНОВНЕ АКАДЕМСКЕ СТУДИЈЕ/
ИНТЕГРИСАНЕ АКАДЕМСКЕ СТУДИЈЕ

школска година 2020/2021

СТУДИЈСКА ЦЕЛИНА

ПРОСТОР И ОБЛИК



Ситуација

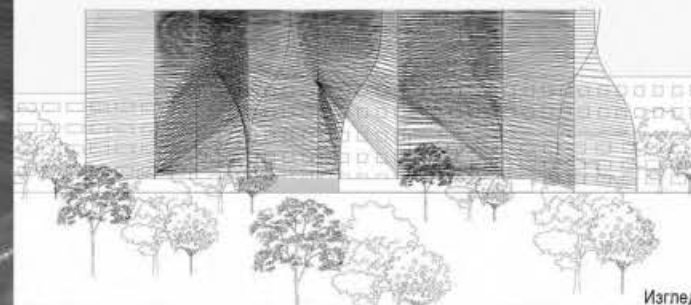

Изглед

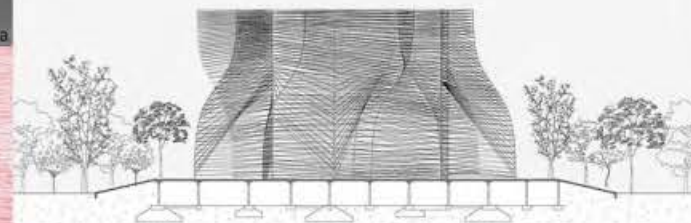

Пресек

Концепт павиљона произилази из анализе пројекта некада изграђеног Музеја револуције као и самог Новог Београда. Преузимањем и отица кроз Музеј пре изражану форму павиљона пружамо се и његов значај. "Те виталне површине крова, које се, сучвајући, диму у висину обезбеђују иста историјско вредна и стратешка на Будућност, сложност, понос и достојанство". Динамична форма павиљона интегрисано облику ће бити у контрасту са зградом на Новом Београду, као су изражено правилина линија и чврста конструкција. Такође, постављањем те динамичне форме на простор павиљона Музеја, које је комплетан бетонски квадрант елемент, контраст постаје још израженије. Сама конструкција павиљона, рентерпретације виталних површина крова Музеја, би била изражена од амних елемената налик на шави весниг као и сам кров. Позиција тих елемената се добија анализом ортогоналне мреже булевар Новог Београда и улица које их спајају и марширањем већих и знаменитих раскрсница у тој мрежи. Сваки елемент је постављен на место те раскрснице, а они сами су међусобно повезани дијагонално, тачним линијским елементима рентерпретирајући на тај начин повезаност бивања, не само путем ортогоналне мреже главних путева, већ и личним ставом кроз саме Београде. На овај начин, креирањем структуре која формира попу затворен простор, ствара се осећај изолваности и затворености у тој делу, али са друге стране је простор изложен атмосферским утицајима и из њега је могуће сагледати окружење.

ПАВИЉОН

наставник:

арх. МИЛАН ЂУРИЋ,
в. проф.

арх. ИВАНА ЛОВРИНЧЕВИЋ,
асистент

ТАЊА РАДИВОЈЕВИЋ

ПРОЈЕКАТ ПиО



Макета

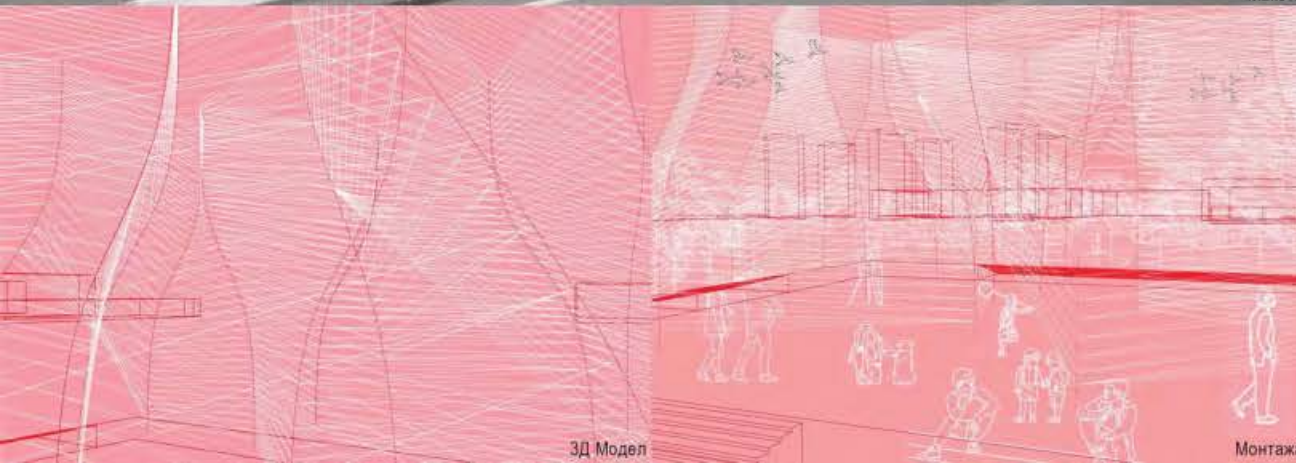

3Д Модел

Монтажа



Универзитет у Београду
Архитектонски факултет
ОСНОВНЕ АКАДЕМСКЕ СТУДИЈЕ
АРХИТЕКТУРЕ

школска година 2020/2021
ПРОСТОР И ОБЛИК

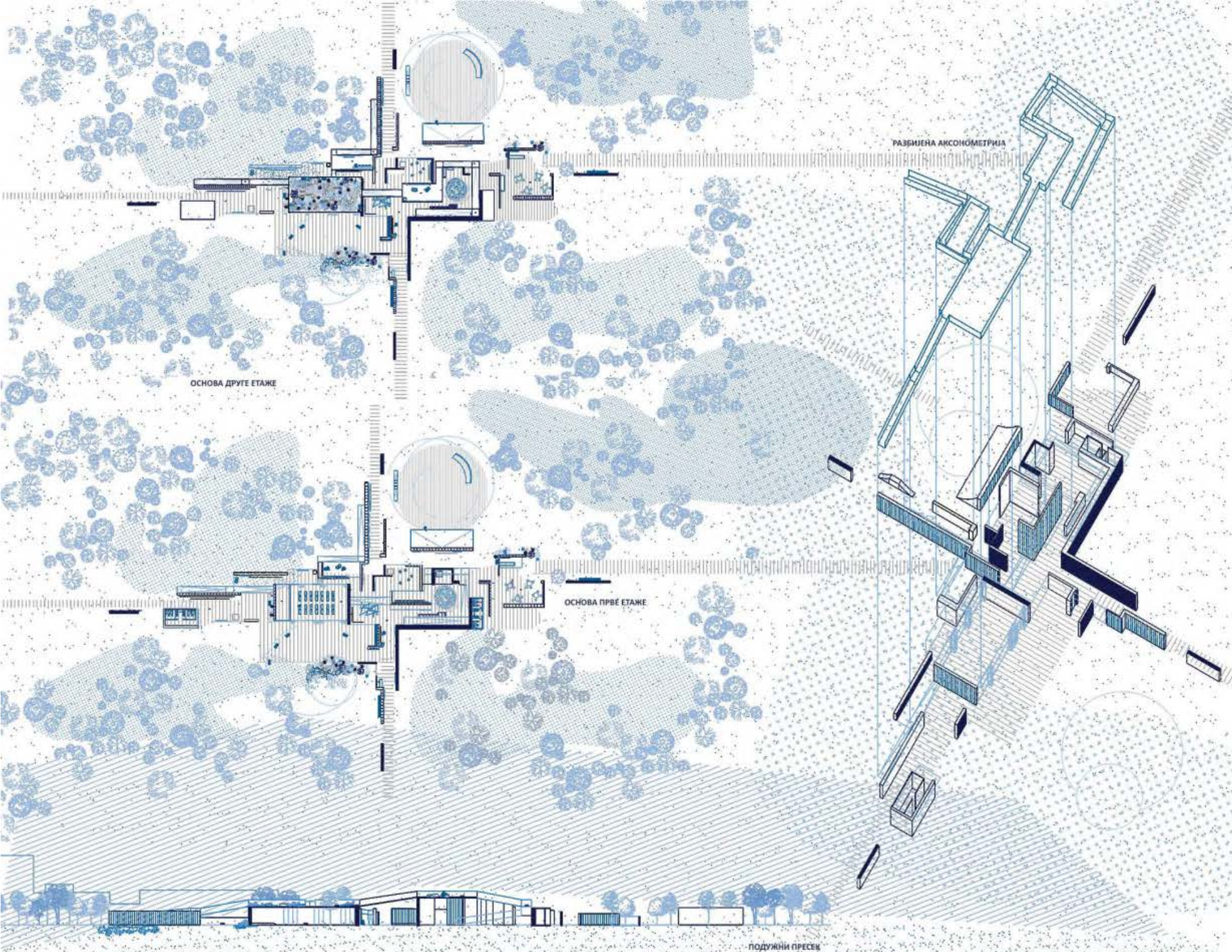

ПАВИЉОН

наставник:

арх. МИЛАН ВУЛОВИЋ,
професор

арх. ЈЕЛЕНА ИЛИЋ,
асистент

арх. МАРИЈА ЧУДИЋ,
демонстратор

арх. ЈЕЛЕНА РАЈОВИЋ,
демонстратор

ЂУРЂА ПЕТКОВИЋ
2020/11143



Универзитет у Београду
Архитектонски факултет

ОСНОВНЕ АНАДЕМСКЕ СТУДИЈЕ

школска година 2020/2021

СТУДИЈСКА ЦЕЛИНА

ПРОСТОР И ОБЛИК

„Овајанем унутрашњег од спољашњег простора почиње архитектура.“

Дизајн концепта потиче од жеље да се пренесе поjam формирања и намери рен за отворени простор, која сугерише отвореност, машту, илације, креативност и рачни сканрирања која је илацијено место отворено у равину „Дизајна и архитектуре“, која младица, складира долина, земљаски ра, посебно митску жимедску утолиу, трајно срећну земљу изоловану од света. Стога ми је намера била да створим естракту, али оптимичну поставку са врло јадноставним средствима која ће примити особје, бива остана, отворености и задовољства. Посебно неградири елементи могу заштитити од сунца и угостити активности људи. Утолира атмосфера је јача од карактеристика, у потрази за илацијним решењем, земљом и савешним ардултерним одржавања. Дво илацију илацију производне човека са трајном, стварном, истинском одржавања места, за одржав, живот и рад. Павиљон је усклађен са осталим јединицама путем стопеница, рампа и лифта који су постављени дуж вертикалне осов. Створене је поставка која је илацијна, облик посвећена илаци, базирана на илаци, илаци, та илаци, постојећа родност и илаци илација илаци у којем проилацијава машта.

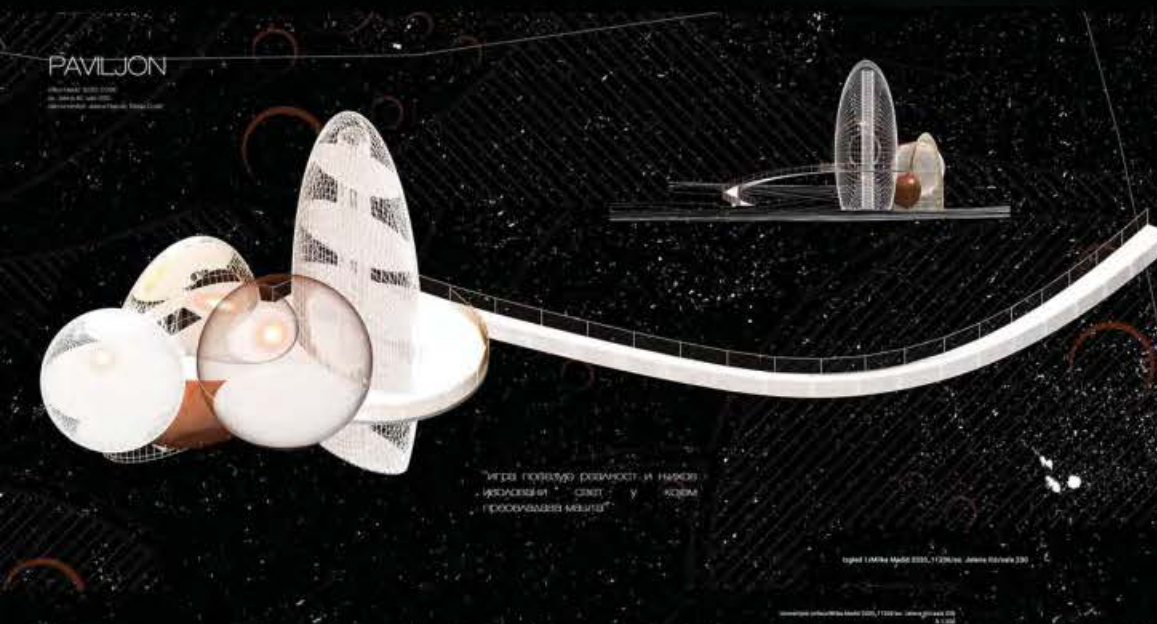
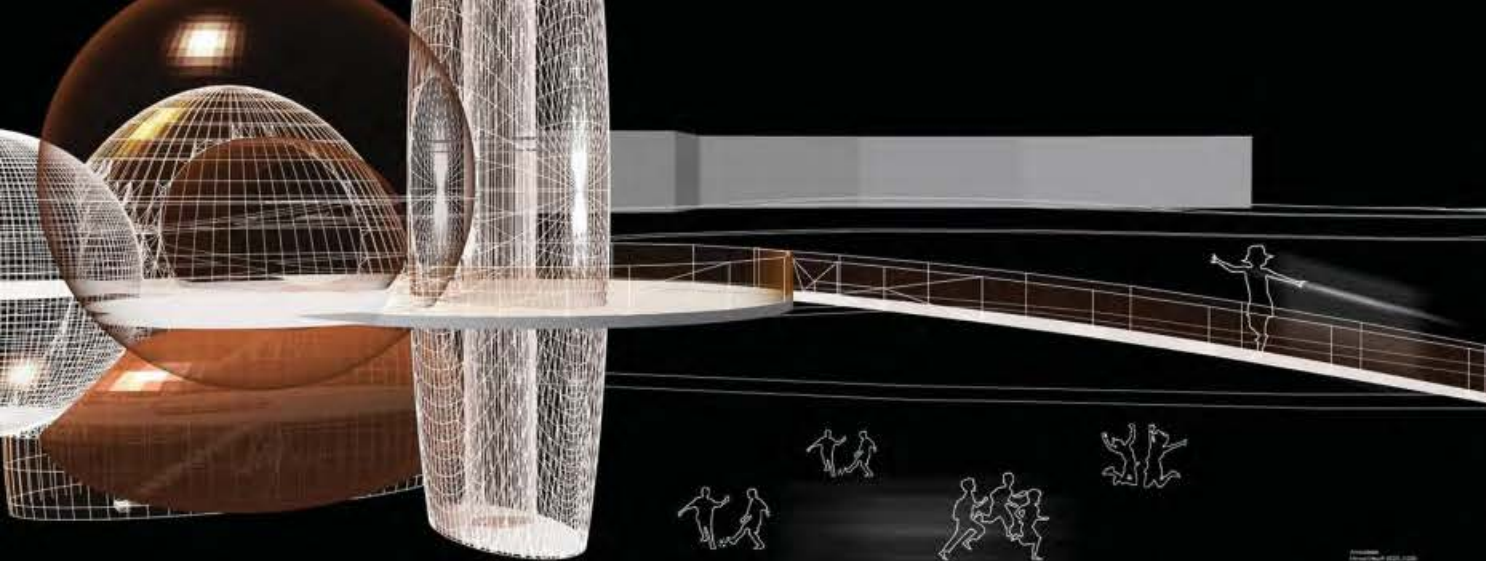

PAVILJON

2020_11206

www.milka-medij.com

www.milka-medij.com

„Идеја повезује родност и намери
изолованог свет у којем
проилацијава машта.“

www.milka-medij.com

www.milka-medij.com

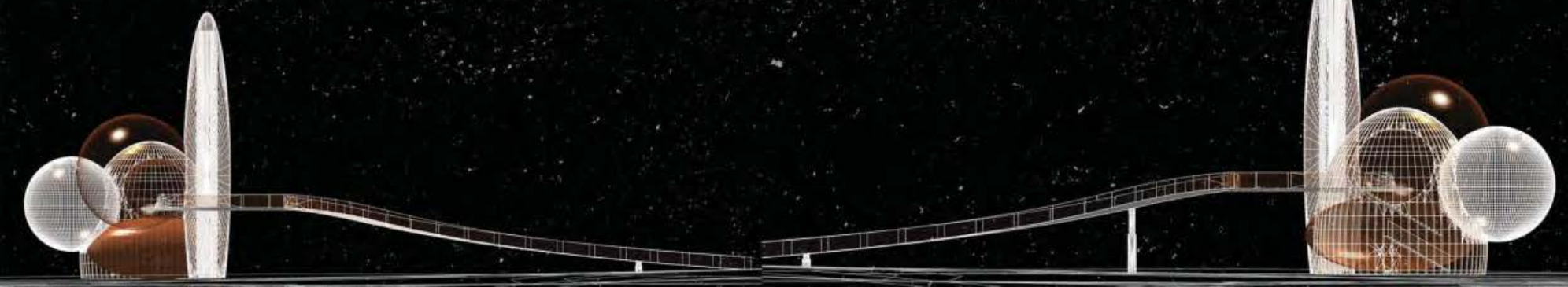

ИЗЛОЖБЕНИ
ПАВИЉОН

наставник:
арх. Милан Бурић
ванредни професор
арх. Јелена Илић
Б. арх Марија Чудић,
демонстратор
Б. арх Јелена Рајковић,
демонстратор

МИЛКА МЕДИЋ
2020_11206



Универзитет у Београду
Архитектонски факултет

ИНТЕРГИСАНЕ АКАДЕМСКЕ СТУДИЈЕ

школска година 2020/2021
ПРОСТОР И ОБЛИК

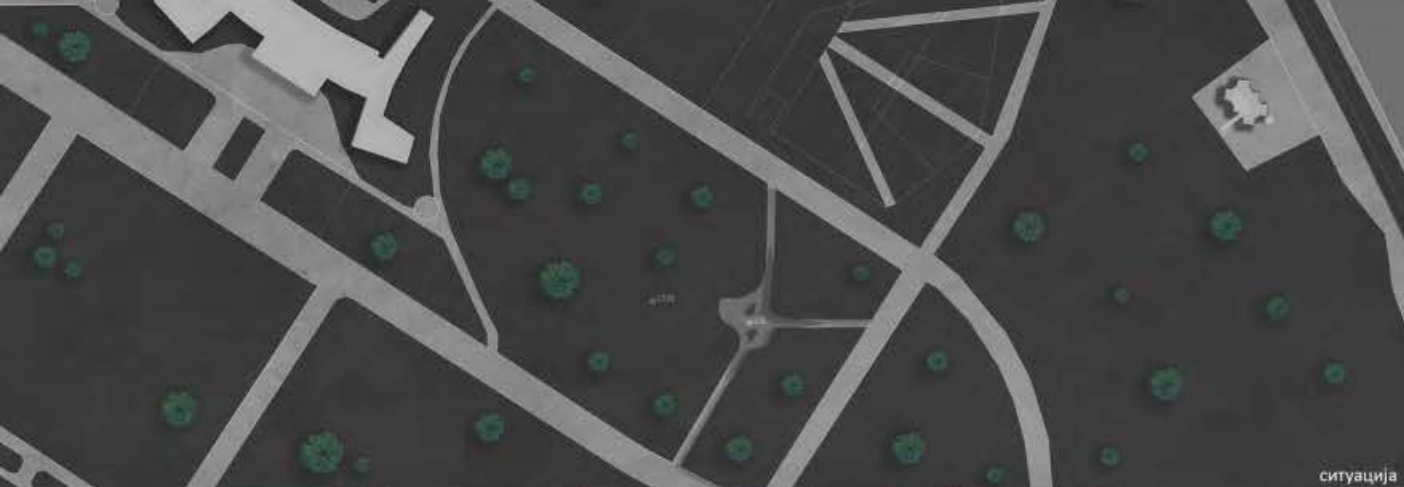

ситуација



Учешћени две просторне
садржаје као што су кафе,
сала за конференције,
сала за изложбене
просторе. Унутар кафе се
такође могу одвијати
мање изложбе.

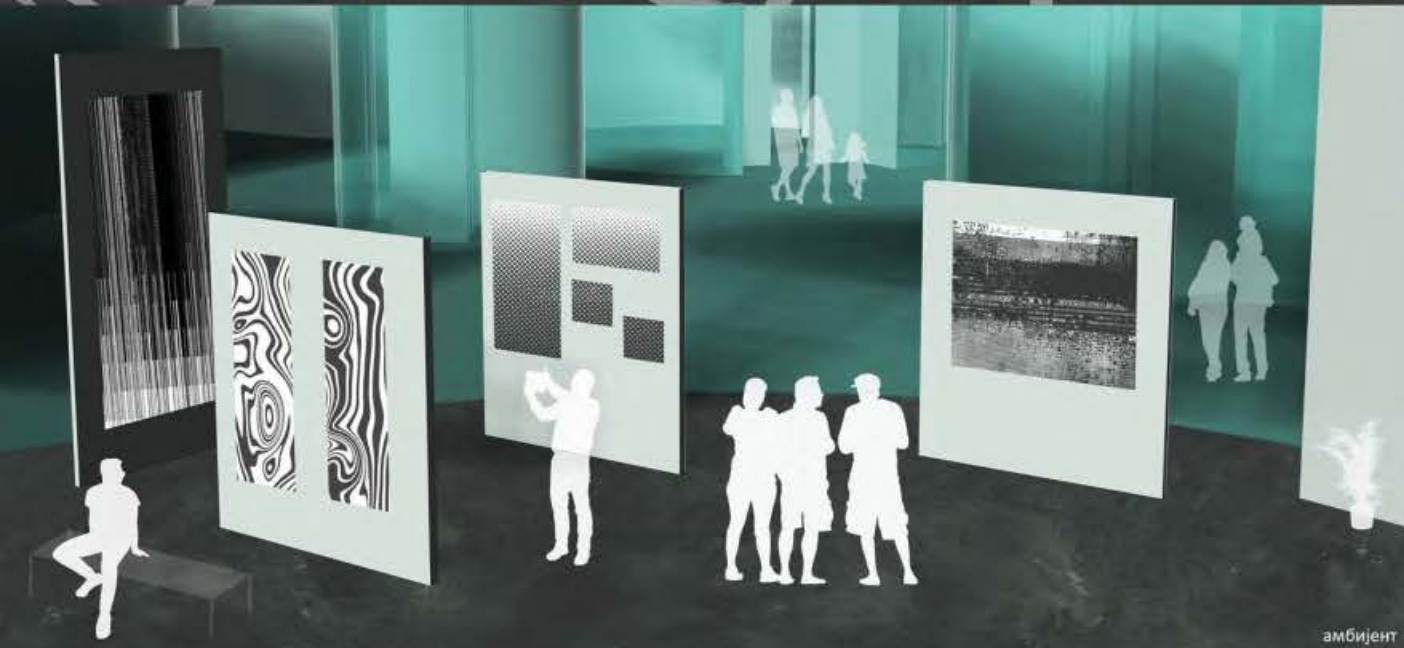

амбијент

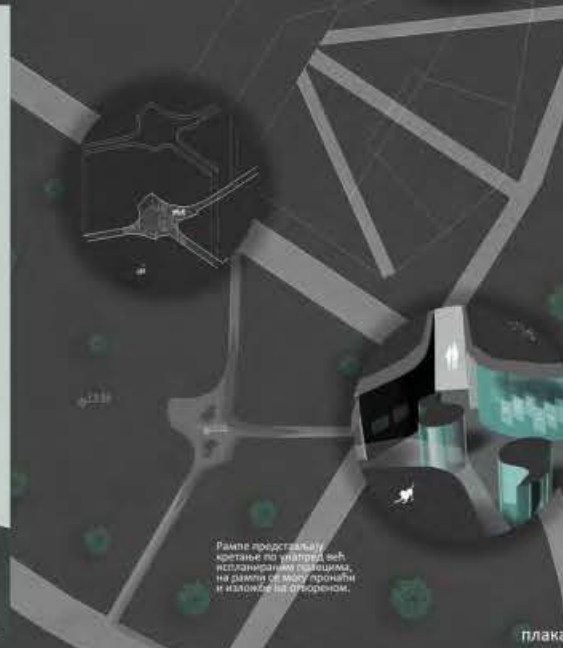

Рамене представљају
коруна по унапред већ
испланираним павиљонима,
на дачепа се могу променити
и изложбе на отвореним.

плакат



атмосфера

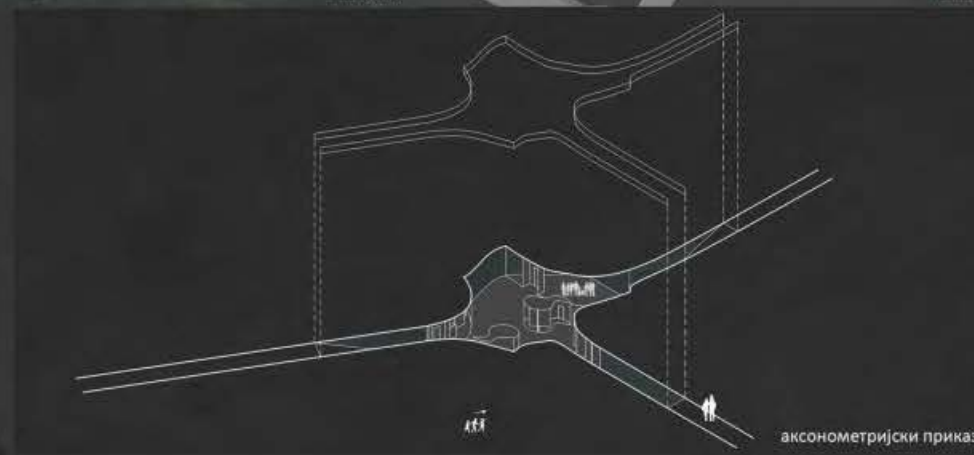

аксонометријски приказ

ИЗЛОЖБЕНИ ПАВИЉОН

наставник:

арх. МИЛАН ЂУРИЋ,
ванредни професор

арх. ЈЕЛЕНА ИЛИЋ,
асистент

Б. арх. МАРИЈА ЧУДИЋ,
демонстратор

Б. арх. ЈЕЛЕНА РАЈОВИЋ,
демонстратор

АНА ЖИВАНОВИЋ
2020/12035



Универзитет у Београду
Архитектонски факултет

Интегрисане академске студије
архитектуре

школска година 2020/2021
Простор и облик



Апсида, Емануела Илић (2011/2012), у сру Јелена Илић, саја 238

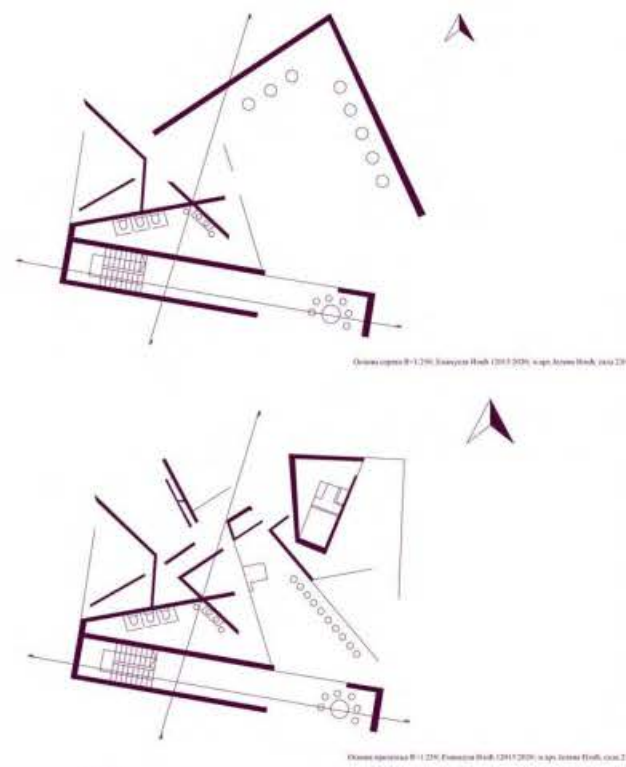

Одговарајући простор, Емануела Илић (2011/2012), у сру Јелена Илић, саја 234

Одговарајући простор, Емануела Илић (2011/2012), у сру Јелена Илић, саја 234

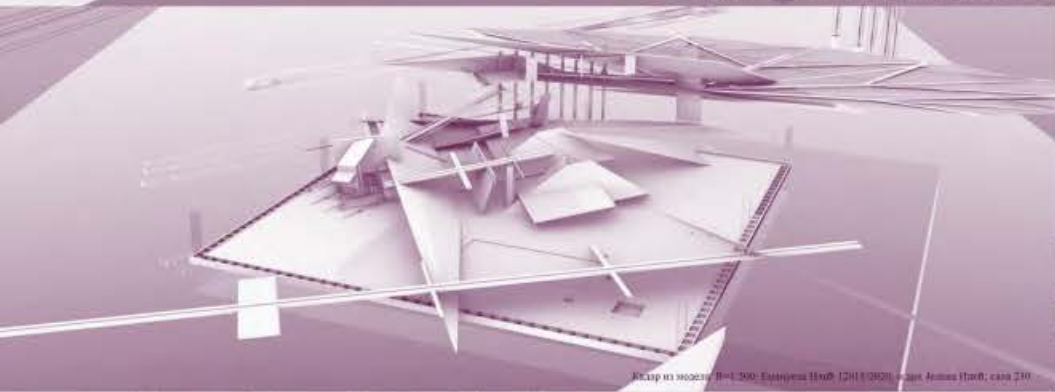

Брод из моделе, Емануела Илић (2011/2012), у сру Јелена Илић, саја 240

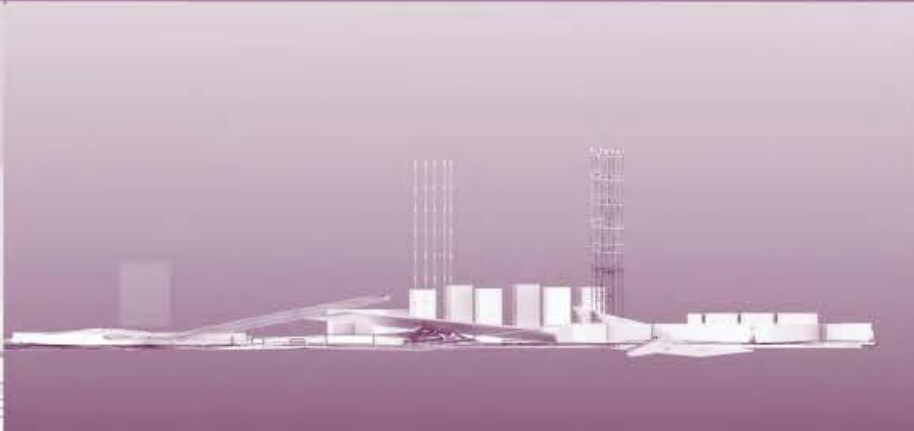
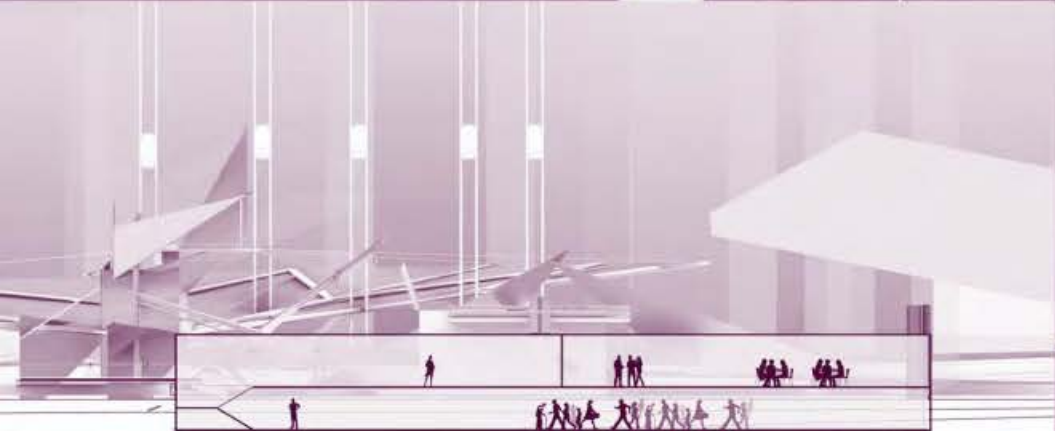
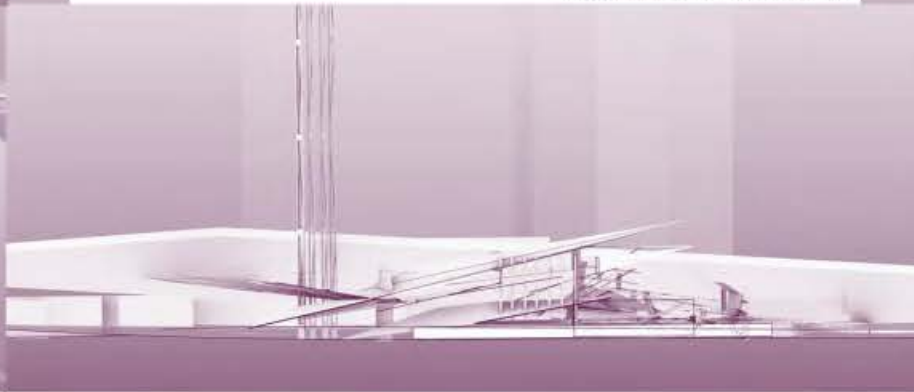

ИЗЛОЖБЕНИ ПАВИЉОН

НАСТАВНИК:

арх. Милан Вујић,
професор

арх. Јелена Илић,
асистент

арх. Марија Чудић,
демонстратор

арх. Јелена Рајковић,
демонстратор

Емануела Илић
2020/2021



Универзитет у Београду
Архитектонски факултет

НАВЕСТИ СТУДИЈСКИ ПРОГРАМ
(пун назив)

школска година 2020/2021
ПРОСТОР И ОБЛИК 000



изглед 1



пресек 1-1



изглед 2



пресек 2-2



изглед 3

ИЗЛОЖБЕНИ ПАВИЉОН

наставник:

арх Милан Бурић,
наставничко звање

маст.инж.арх Јелена Илић,
асистент

Б.арх Марија Чудов
Б.арх Јелена Рајковић,
демонстратор

Лазар Вићић
2020_11051



Универзитет у Београду
Архитектонски факултет
ИНТЕГРИСАНЕ АКАДЕМСКЕ СТУДИЈЕ

школска година 2020/2021
НАЗИВ ПРЕДМЕТА:
ПРОСТОР И ОБЛИК

OSNOVE



0100



0100



0100

PRESEK

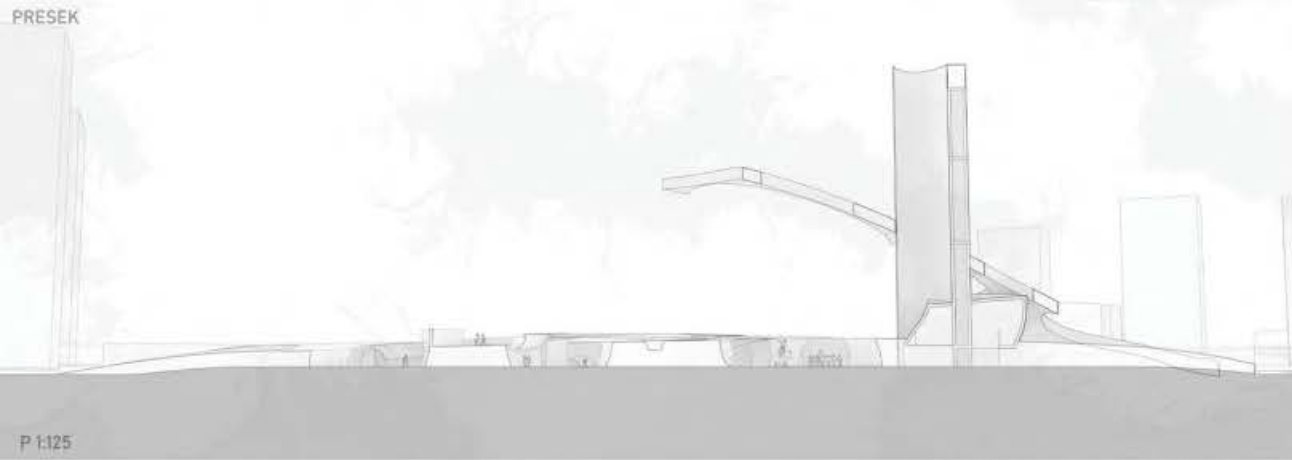

AKSONOMETRIJA



P 1:125

ATMOSFERA



наставник:
др. БУРИЋ МИЛАН, ВЕСНИЋ
СНЕЖАНА
професори
мр. ЈЕЛЕНА ИЛИЋ,
асистент
М.арх МАРИЈА ЧУДИЋ,
демонстратор

ЛУКА ЈЕРЕМИЋ
2020_12020



Универзитет у Београду
Архитектонски факултет
ОСНОВНЕ АКАДЕМСКЕ
СТУДИЈЕ АРХИТЕКТУРЕ

школска година 2020/2021
ПРОСТОР И ОБЛИК

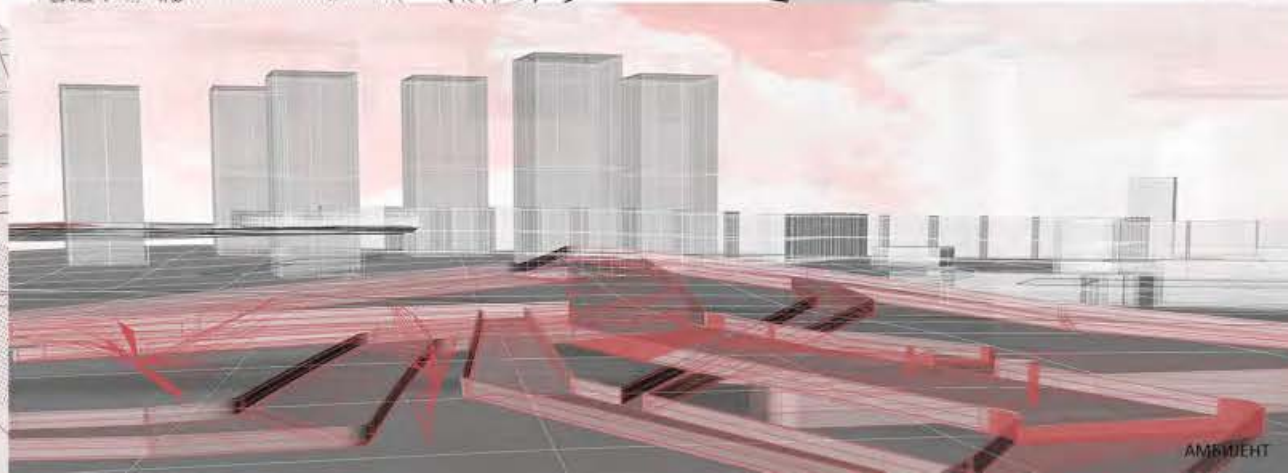
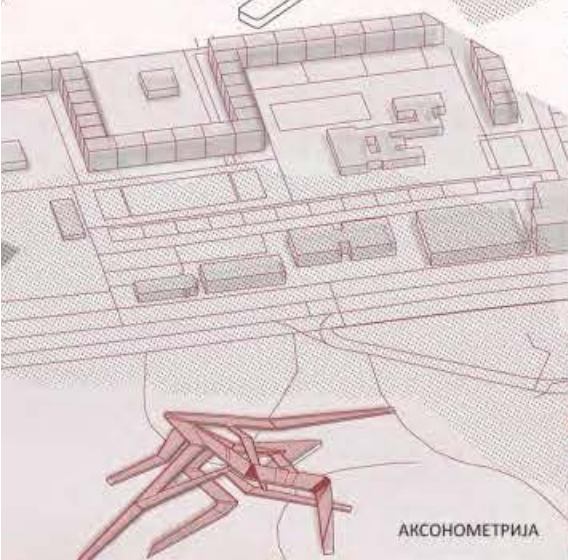
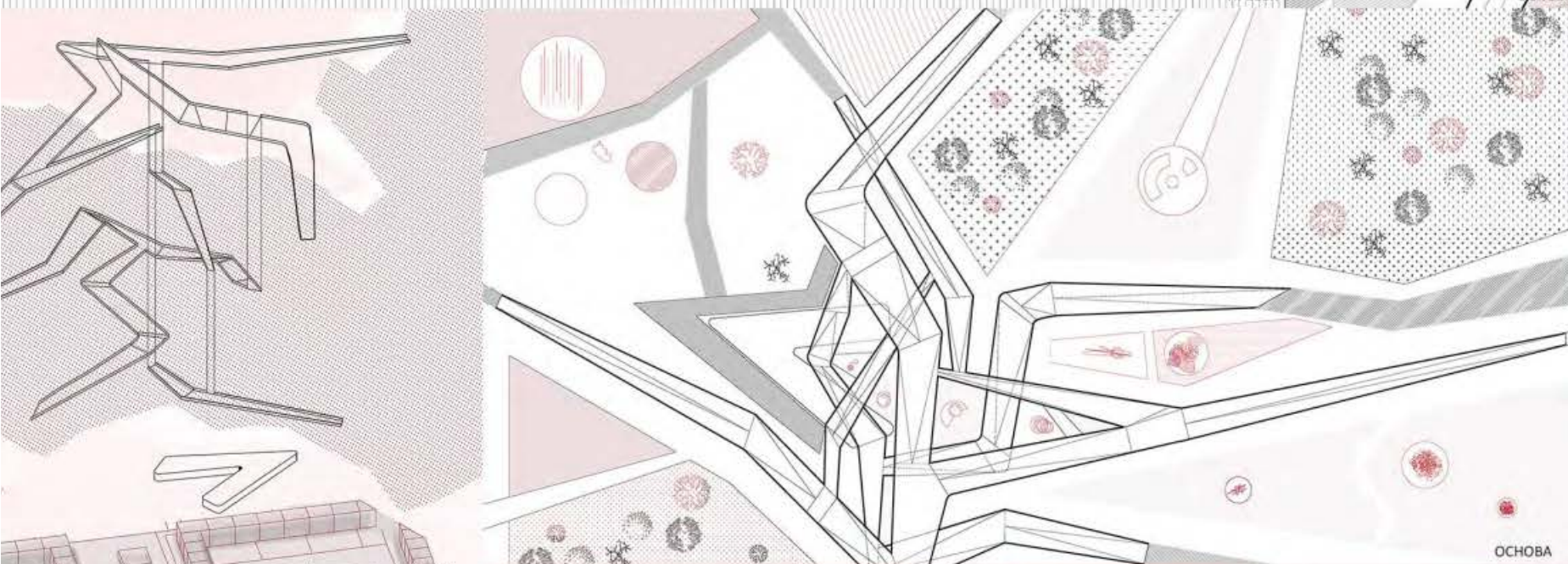
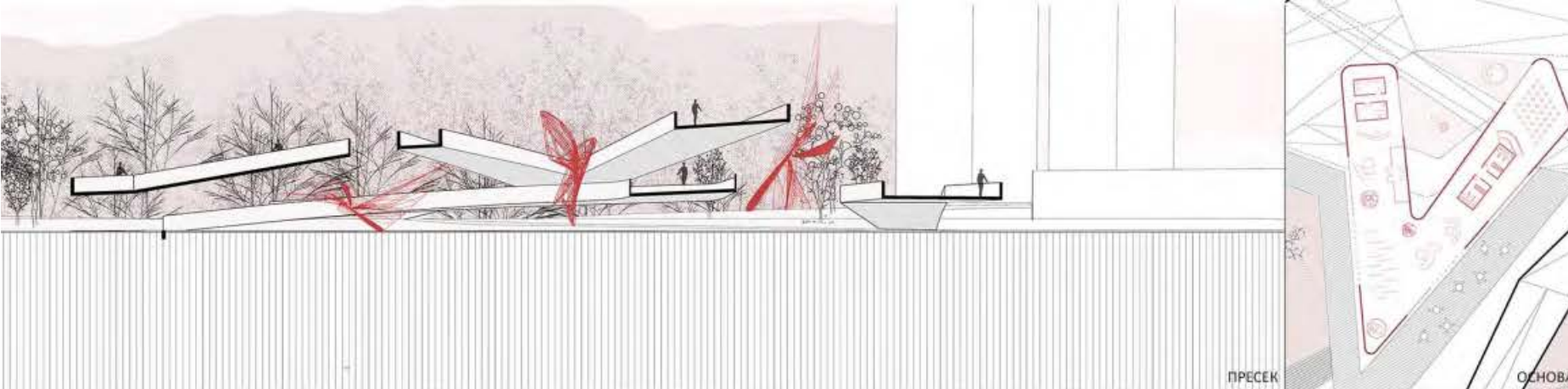

наставник:

др МИЛАН ЂУРИЋ, професор

М. арх. ЈЕЛЕНА ИЛИЋ,
асистент

Б. арх Марија Чудић,
демонстратор

Б. арх Јелена Рајовић,
демонстратор

МАЈА МИШКОВИЋ
2020/11024



Универзитет у Београду
Архитектонски факултет

ОСНОВНЕ АКАДЕМСКЕ СТУДИЈЕ
АРХИТЕКТУРЕ

школска година 2020/2021
ПРОСТОР И ОБЛИК 000

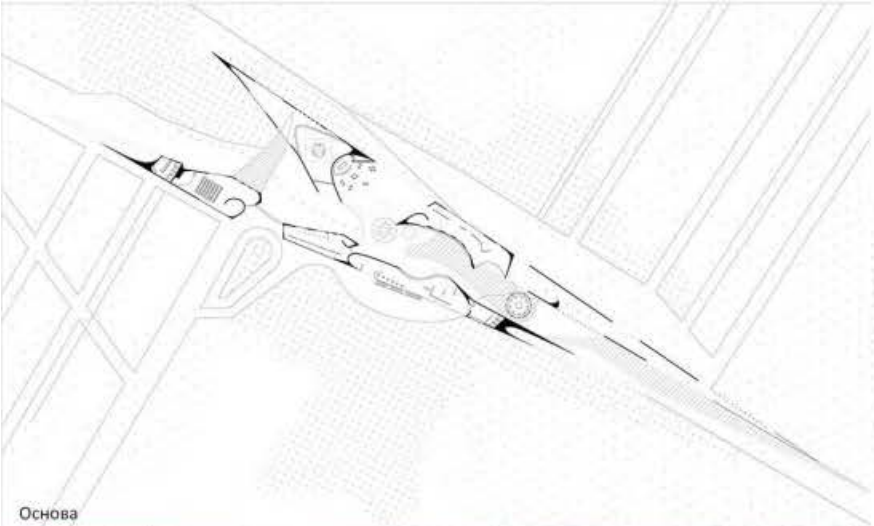

Основа

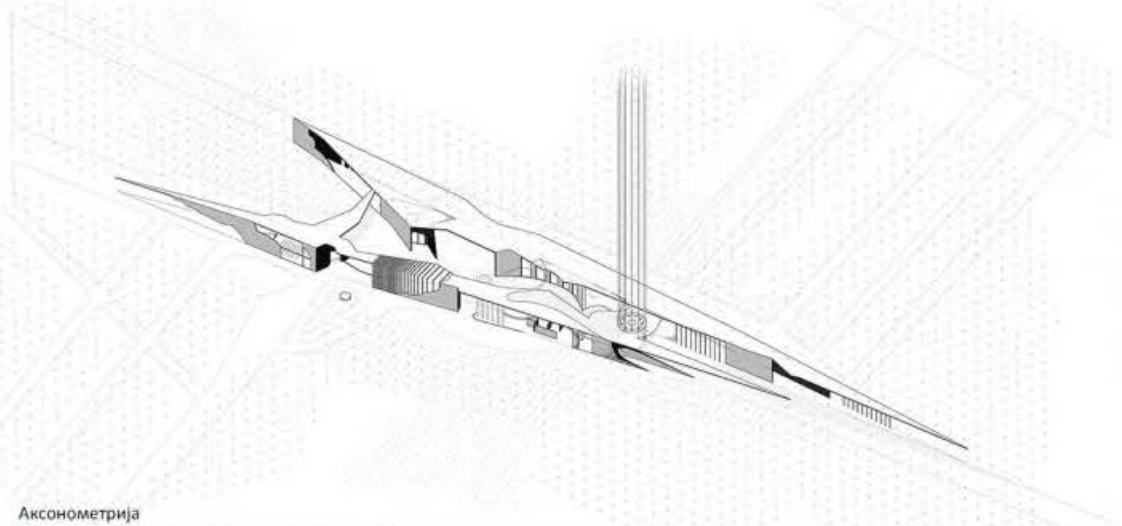

Аксонometriја

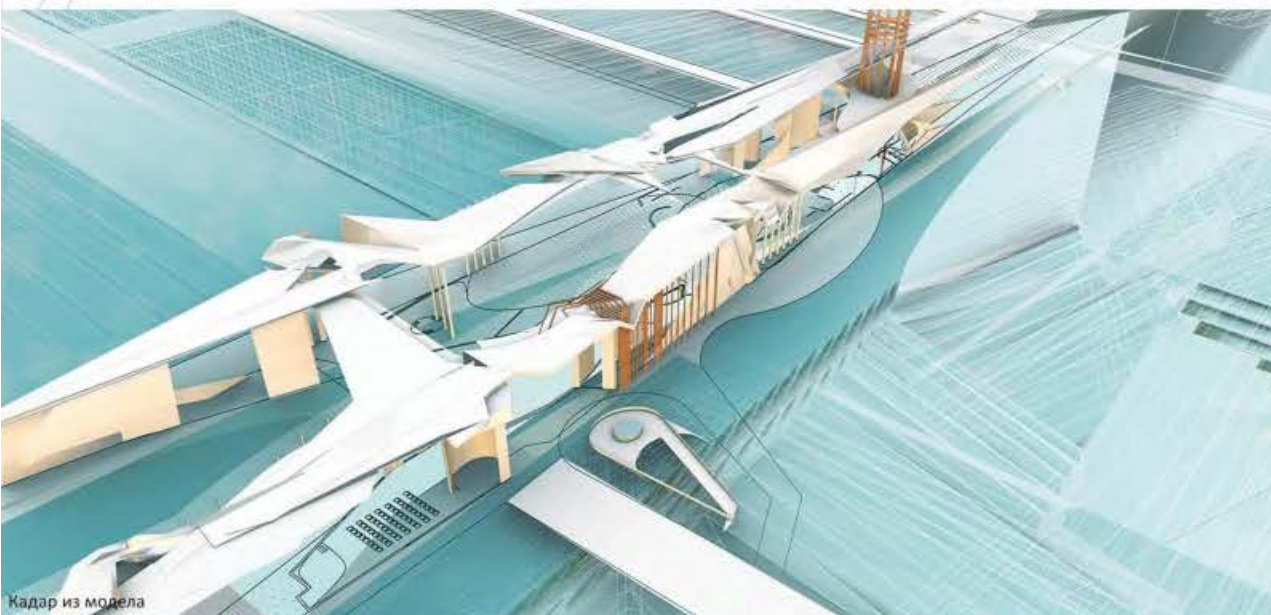

Кадар из модела



Кадар из модела

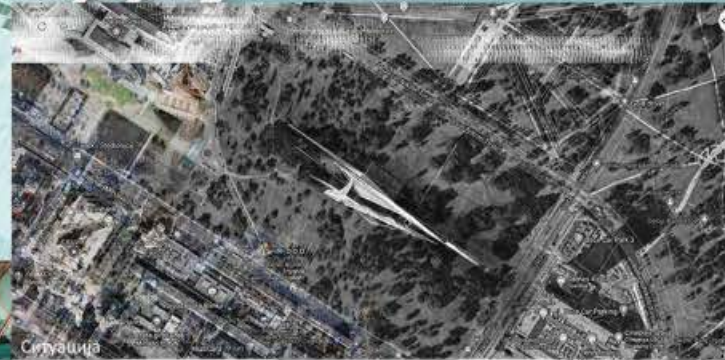

Ситуација



Атмосфера

ИЗЛОЖБЕНИ ПАВИЉОН

наставник:

арх. МИЛАН ЂУРИЋ,
вандредни професор

арх. ЈЕЛЕНА ИЛИЋ,
асистент

Б.арх. МАРИЈА ЧУДИЋ,
демонстратор

Б.арх. ЈЕЛЕНА РАЈОВИЋ,
демонстратор

МАРИЈА ЈОВАНОВИЋ
2020/11041



Универзитет у Београду
Архитектонски факултет

ОСНОВНЕ АКАДЕМСКЕ СТУДИЈЕ

школска година 2020/2021
ПРОСТОР И ОБЛИК 000

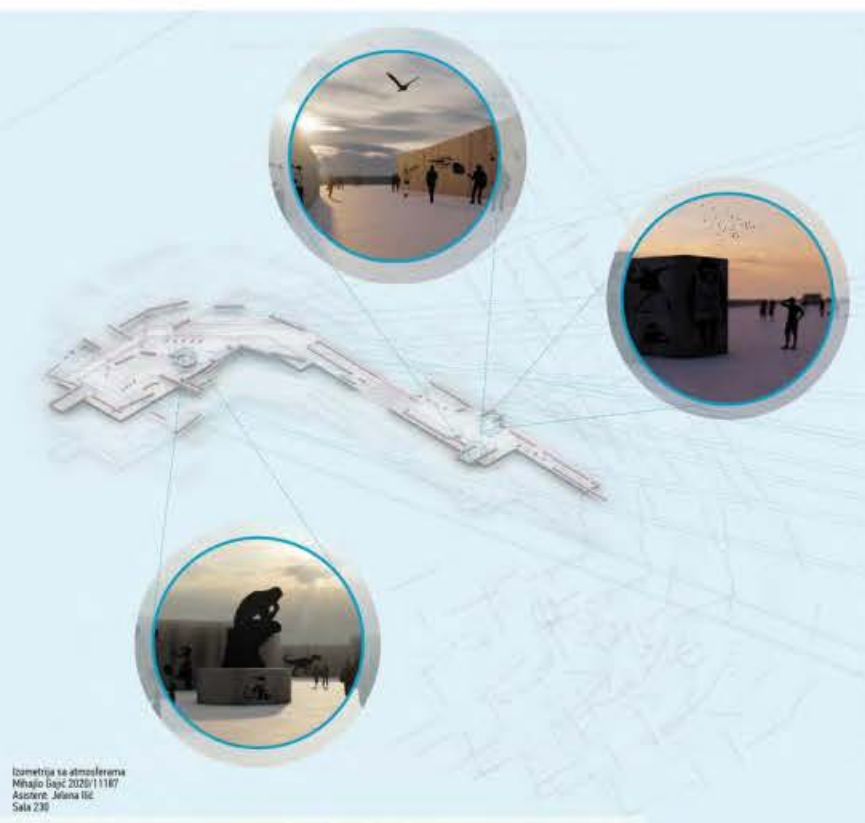
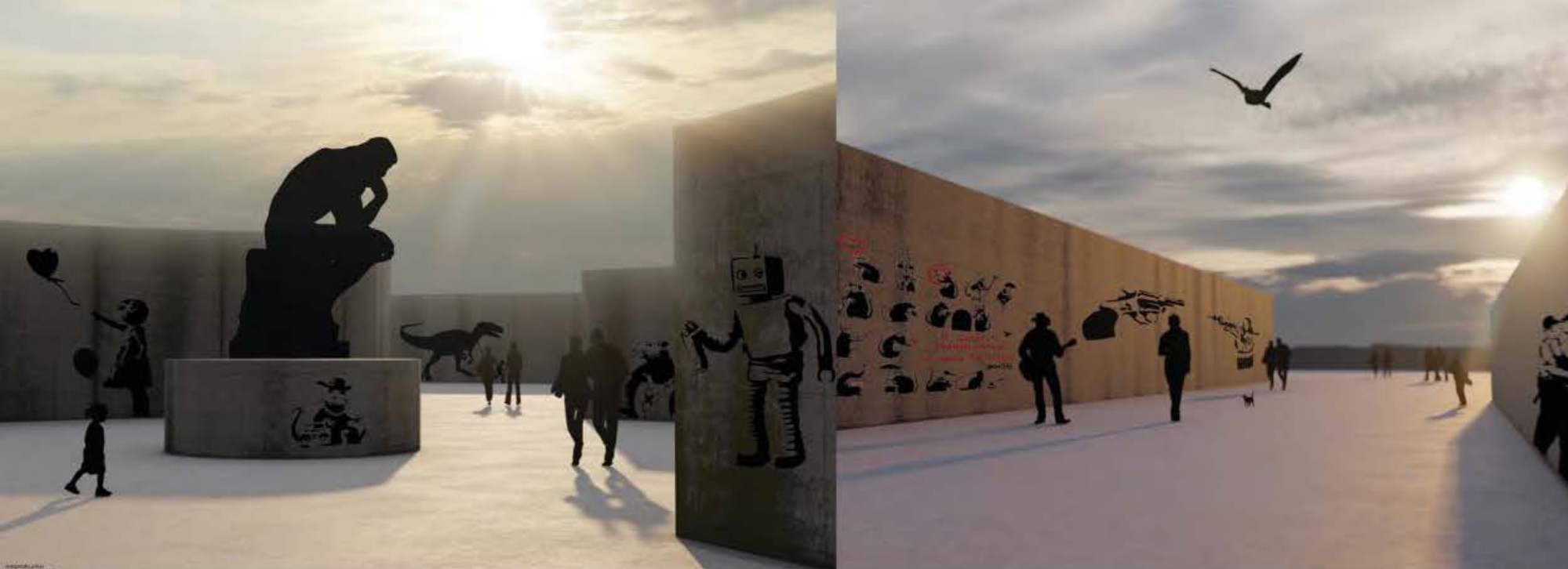

наставник:

арх. МИЛАН БУРИЋ,
ванредни професор

арх. ЈЕЛЕНА ИЛИЋ,
асистент

Б. арх. МАРША ЧУДИЋ,
демонстратор

Б. арх. ЈЕЛЕНА РАЈОВИЋ,
демонстратор

МИХАЈЛО ГАЈИЋ
2020_11187



Изглед модела

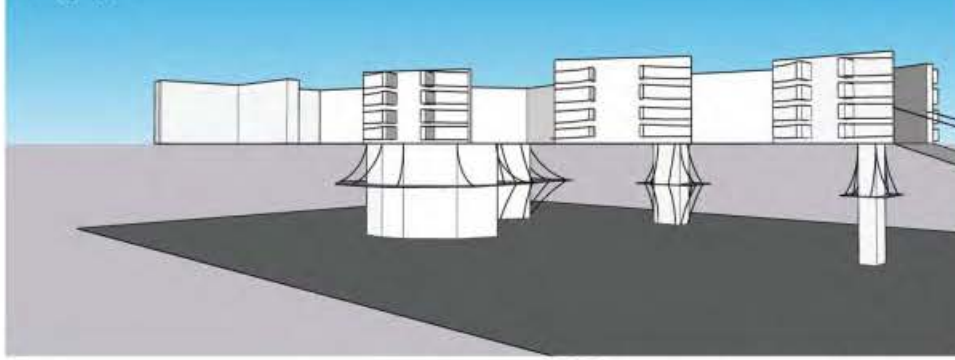

Ситуација терена



Основа пресек 1:200

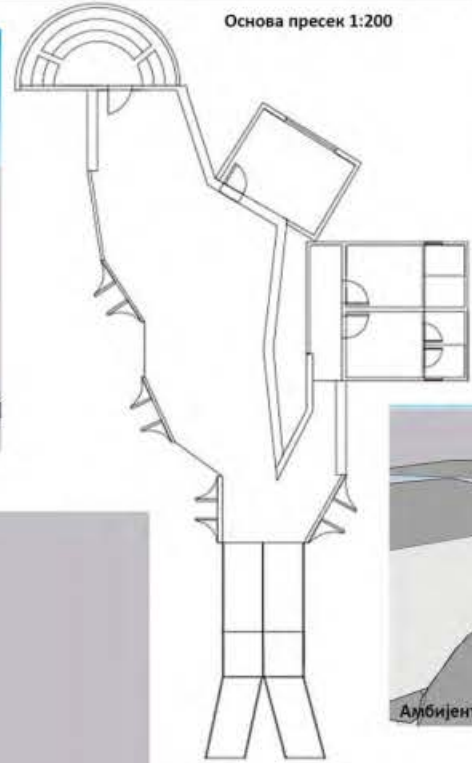

Изглед модела

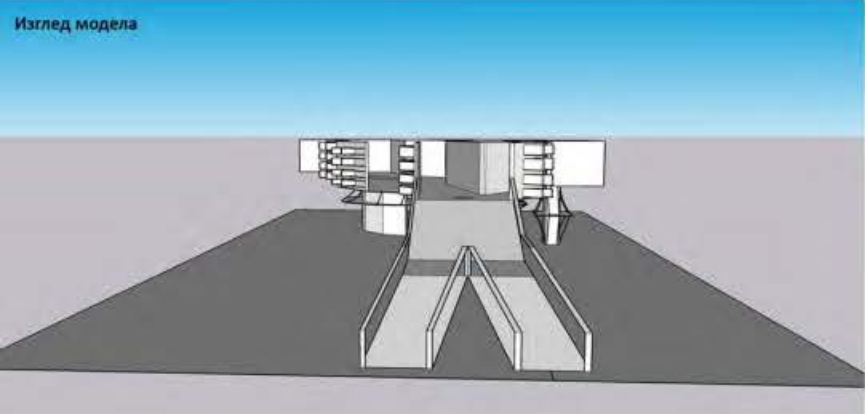

Изглед модела

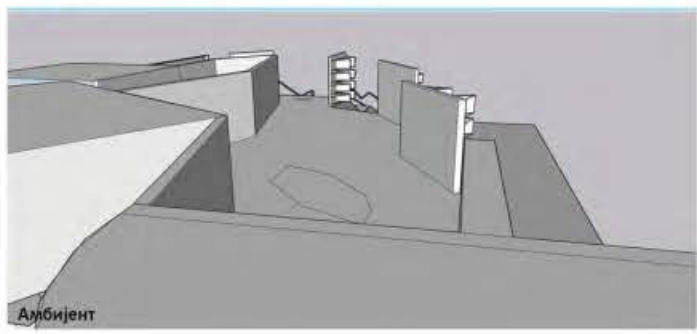
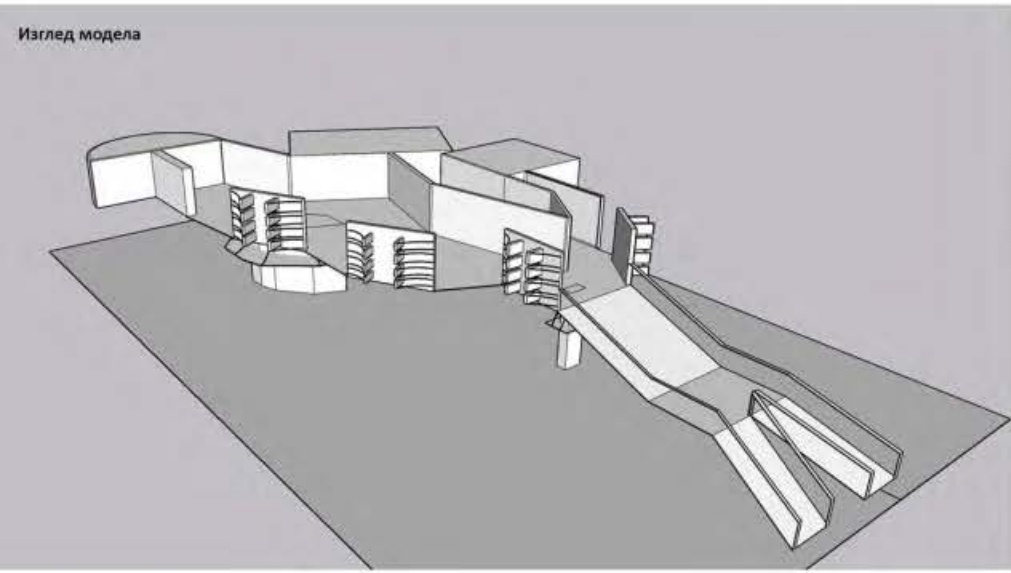

Изглед модела

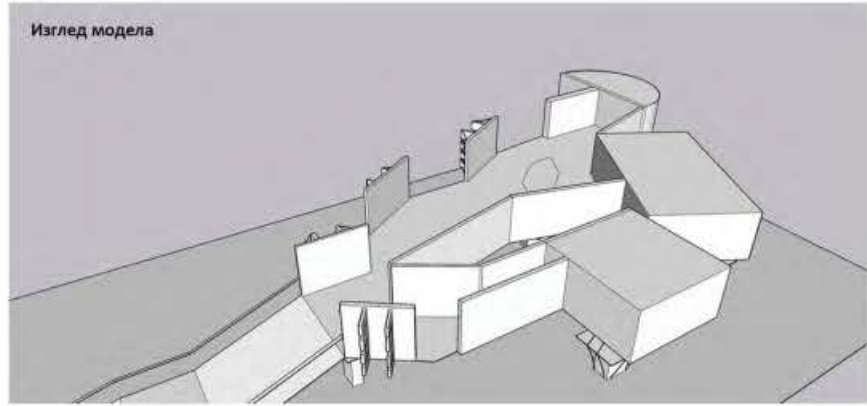

**ИЗЛОЖБЕНИ
ПАВИЉОН**

наставник:
Арх. МИЛАН ЂУРИЋ,
ванредни професор
Арх. ЈЕЛЕНА ИЛИЋ,
асистент
Б. арх. МАРИЈА ЧУДИЋ,
демонстратор
Б. арх. ЈОВАНА РАЈОВИЋ,
демонстратор

МИХАЈЛО СИМИЋ
2020/11186



Универзитет у Београду
Архитектонски факултет

Интегрисане академске студије
архитектуре

школска година 2020/2021
ПРОСТОР И ОБЛИК 000

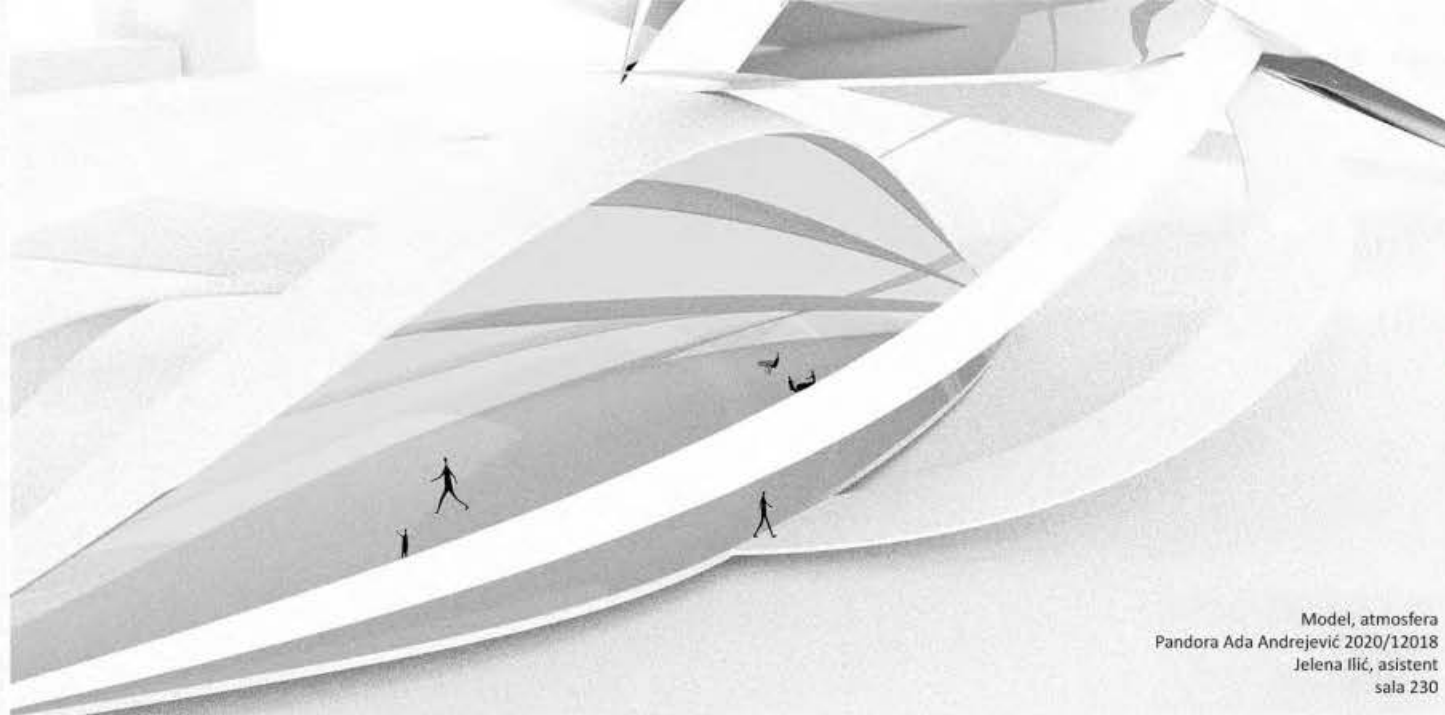

Model, atmosfera
Pandora Ada Andrejević 2020/12018
Jelena Ilić, asistent
sala 230

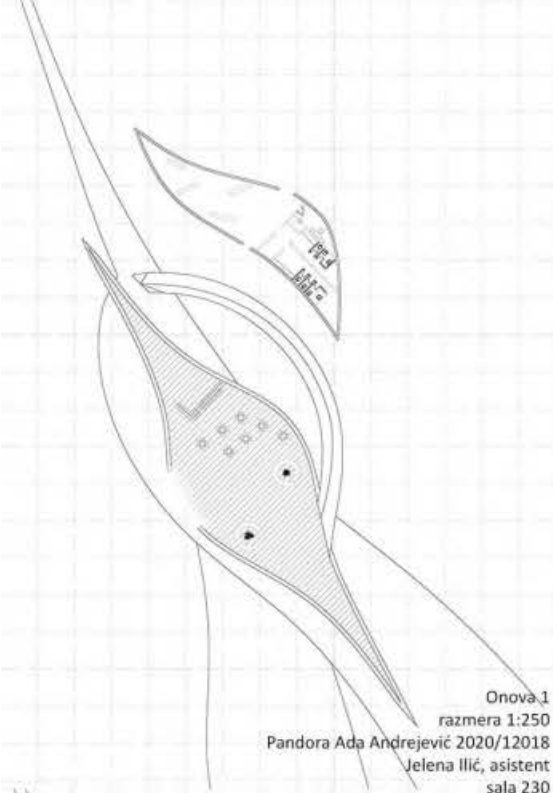

Onova 1
razmera 1:250
Pandora Ada Andrejević 2020/12018
Jelena Ilić, asistent
sala 230

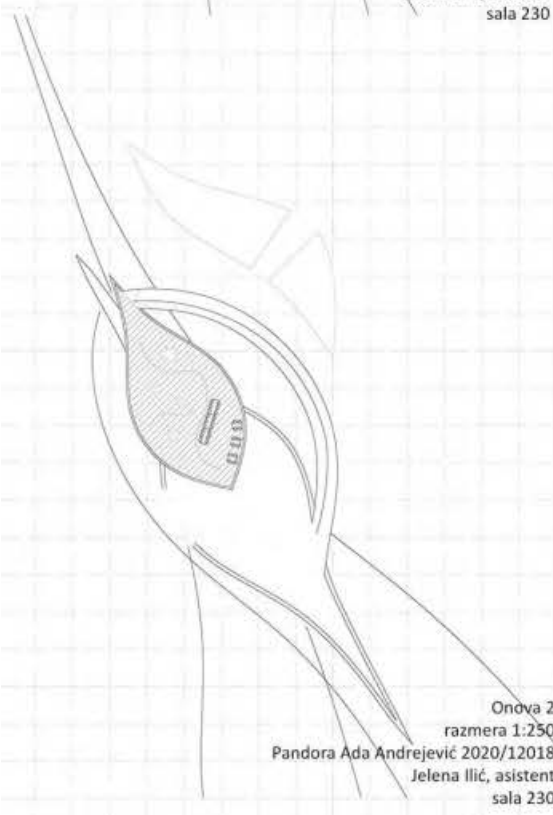

Onova 2
razmera 1:250
Pandora Ada Andrejević 2020/12018
Jelena Ilić, asistent
sala 230

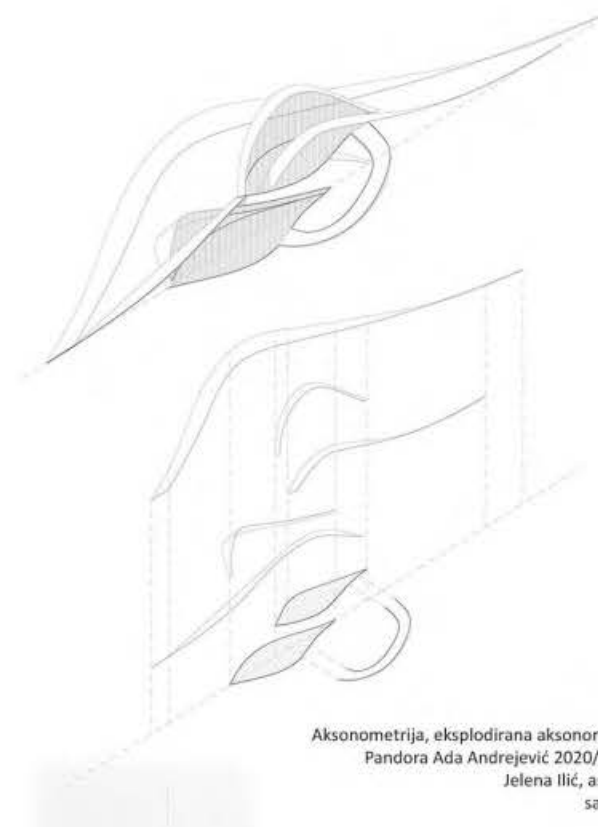

Aksonometrija, eksplodirana aksonometrija
Pandora Ada Andrejević 2020/12018
Jelena Ilić, asistent
sala 230

наставник:

др/мр/арх. ИМЕ И ПРЕЗИМЕ,
наставничко звање

мр. арх. Јелена Илић,
асистент

Б.арх Јелена Рајовић, Марија
Чудић, демонстратори

**Пандора Ада
Андрејевић
2020/12018**



Универзитет у Београду
Архитектонски факултет

ОСНОВНЕ АКАДЕМСКЕ СТУДИЈЕ

школска година 2020/2021
ПРОСТОР И ОБЛИК 000

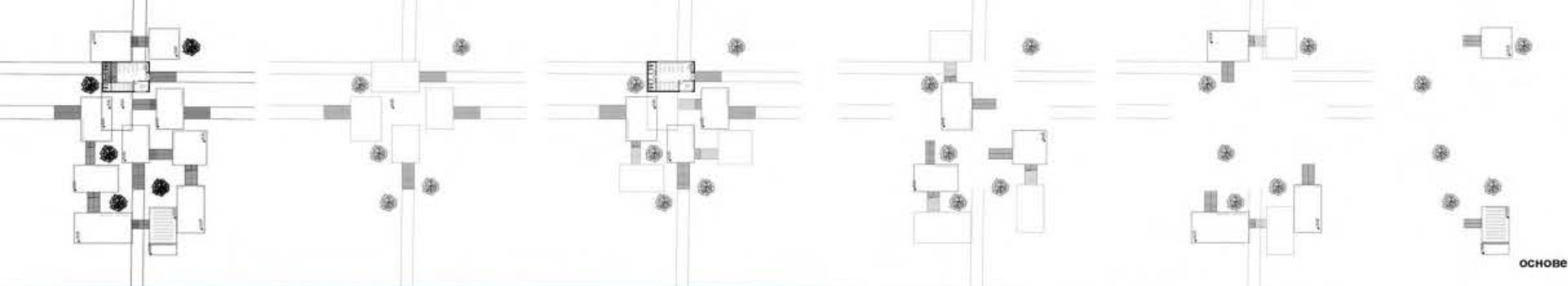

ОСНОВЕ

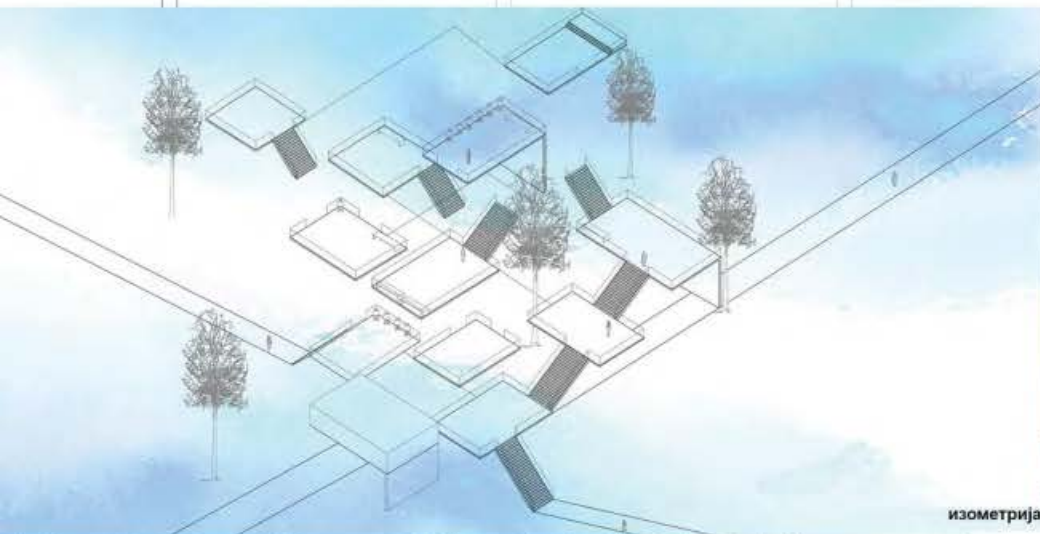

изометрија

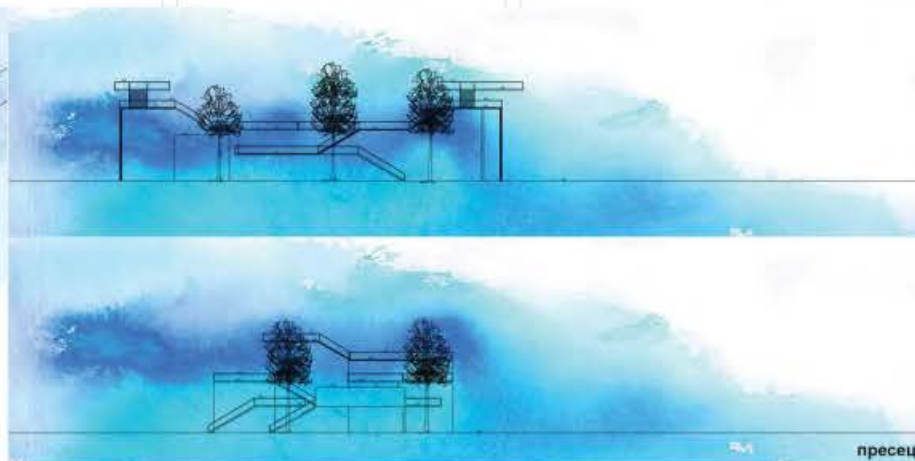

пресеци

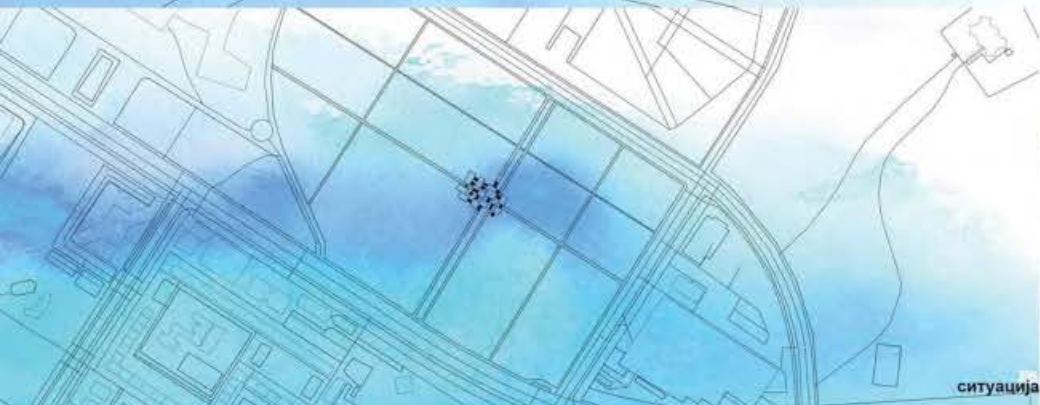

ситуација

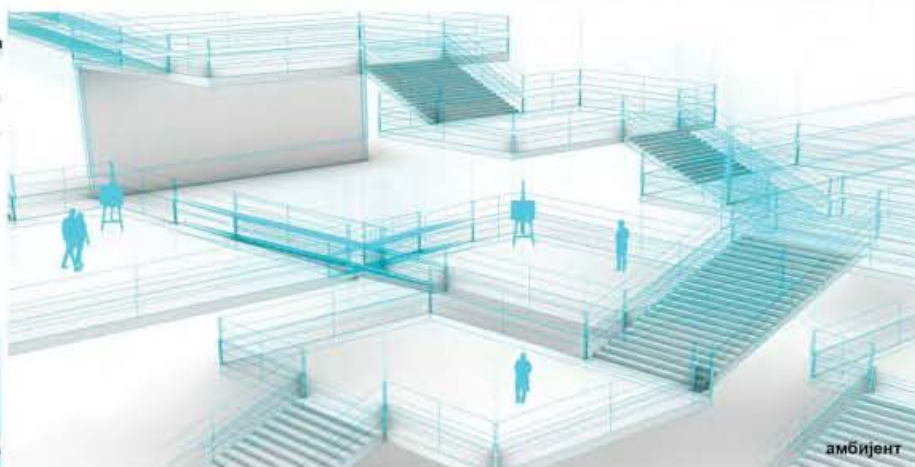

амбијент

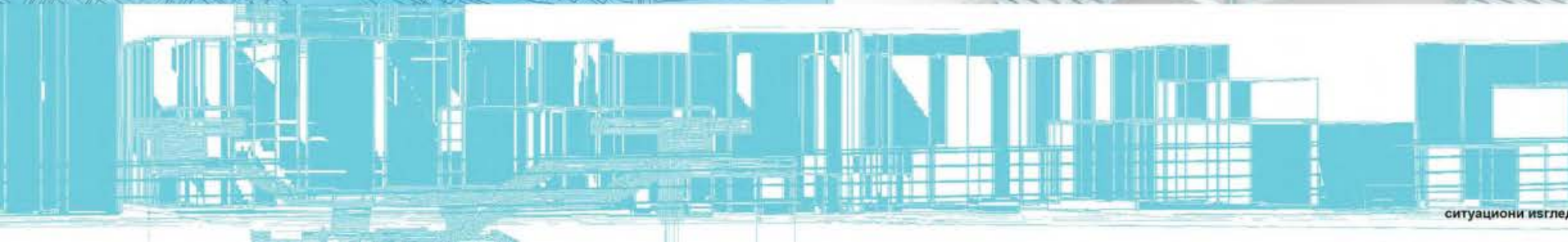

ситуациони изглед

ИЗЛОЖБЕНИ ПАВИЉОН

наставник:

арх. МИЛАН ЂУРИЋ,
вонредни професор
арх. ЕЛЕНА ИЛИЋ,
асистент

Б.арх. МАРИЈА ЧУДИЋ,
демонстратор

Б.арх. ЕЛЕНА РАЈОВИЋ,
демонстратор

ТАМАРА КУЗМАНОВИЋ
2020_11017



Универзитет у Београду
Архитектонски факултет

ОСНОВНЕ АКАДЕМСКЕ СТУДИЈЕ

2020/2021
ПРОСТОР И ОБЛИК



ПРЕСЕК А-А



ПРЕСЕК Б-Б

ОСНОВА ПРИЗЕМЉА

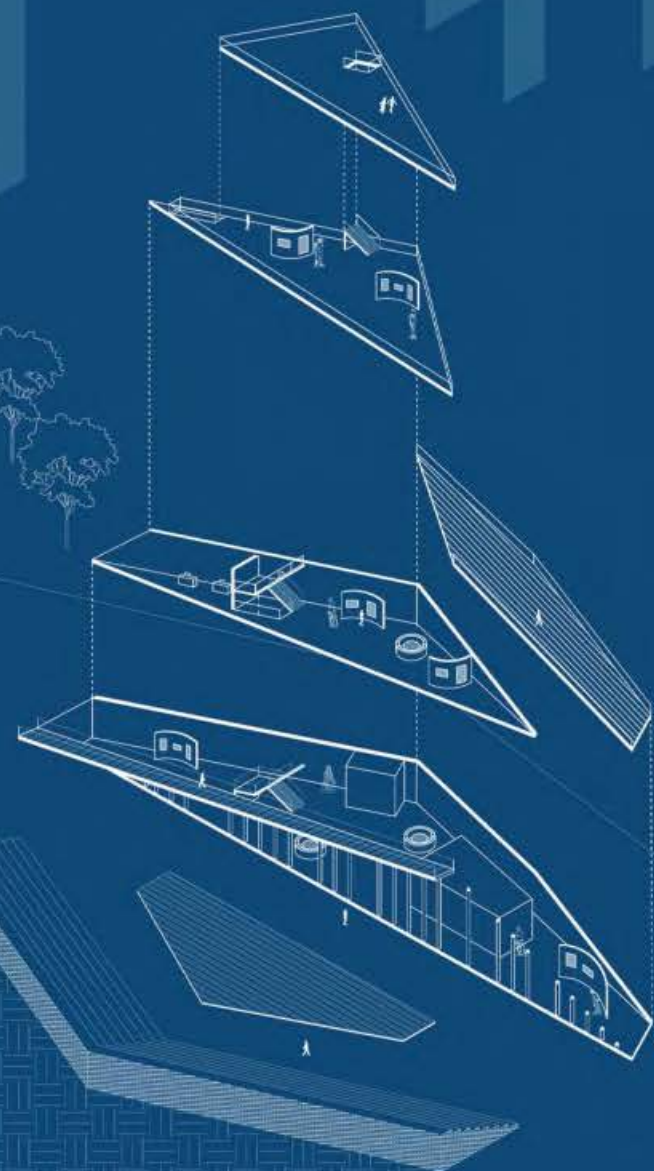

АКСОНОМЕТРИЈА



наставници:

арх. Милан Ђурић,
ванредни професор
арх. Јелена Илић,
асистент

Б. арх Марија Чудић,
демонстратор

Б. арх Јелена Рајовић,
демонстратор

ТАРА СТОЈАНОВИЋ
2020/11156



Универзитет у Београду
Архитектонски факултет

ОСНОВНЕ АКАДЕМСКЕ СТУДИЈЕ/
ИНТЕГРИСАНЕ АКАДЕМСКЕ СТУДИЈЕ

школска година 2020/2021

СТУДИЈСКА ЦЕЛИНА

ПРОСТОР И ОБЛИК

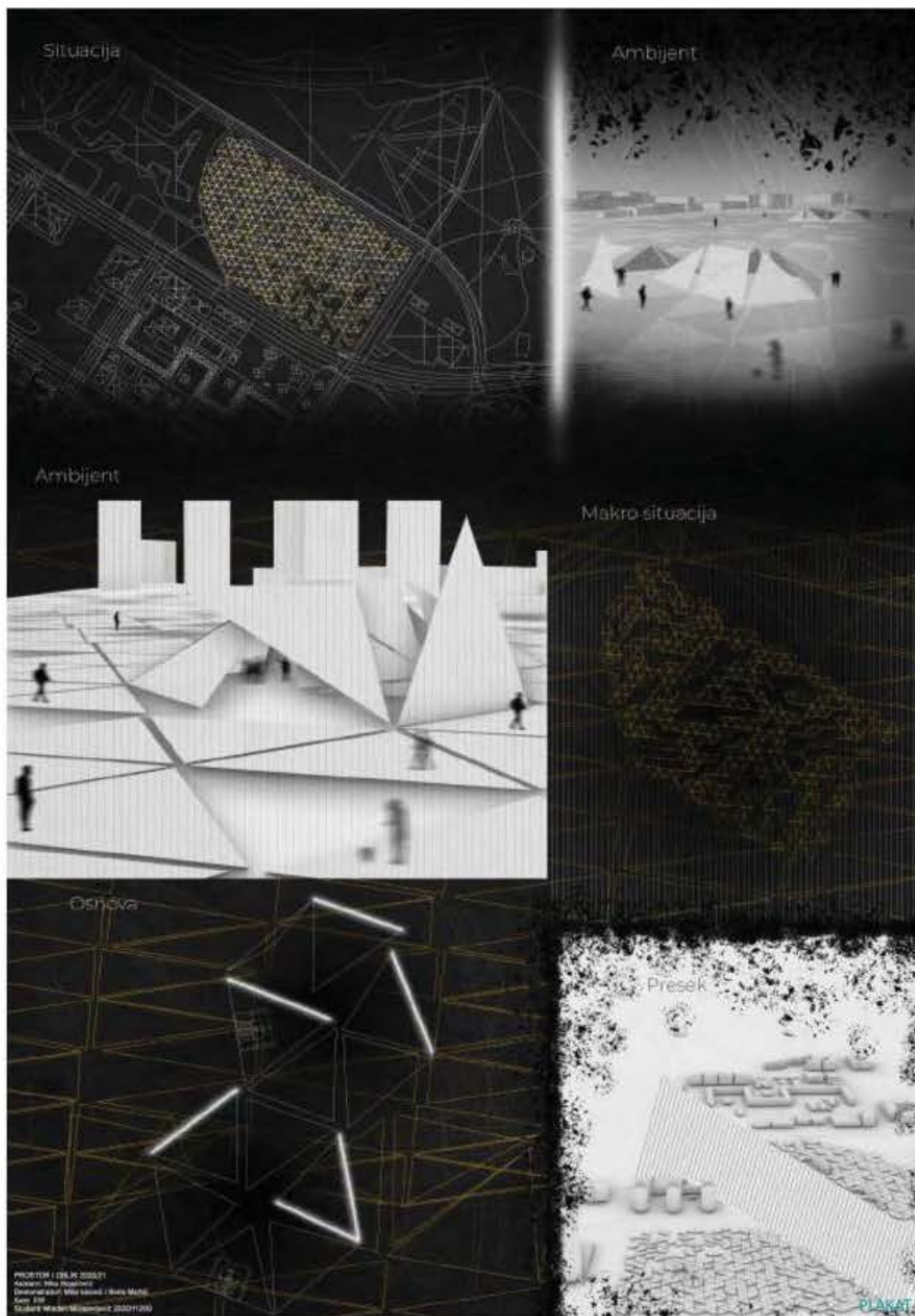

ПАВИЉОН

НАСТАВНИК:

арх. МИЛАН БУРИЋ,
в. проф.

др Мила Мојсиловић
асистент

МЛАДЕН МИЛОСАВЉЕВИЋ

ПРОЈЕКАТ **ПиО**



Универзитет у Београду
Архитектонски факултет

ОСНОВНЕ АКАДЕМСКЕ СТУДИЈЕ

школска година 2020/2021

СТУДИЈСКА ЦЕЛИНА

ПРОСТОР И ОБЛИК

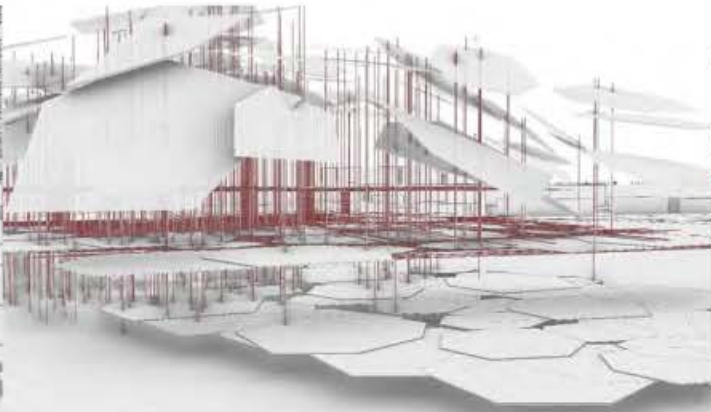
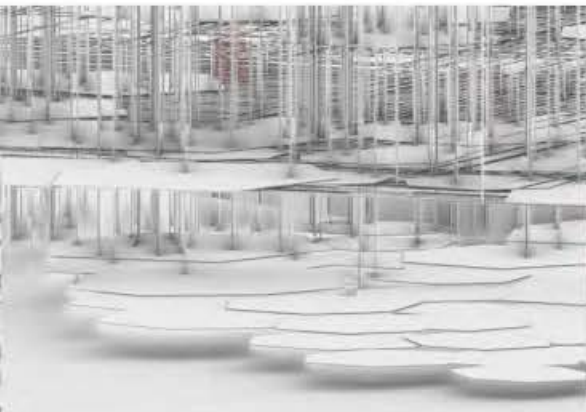
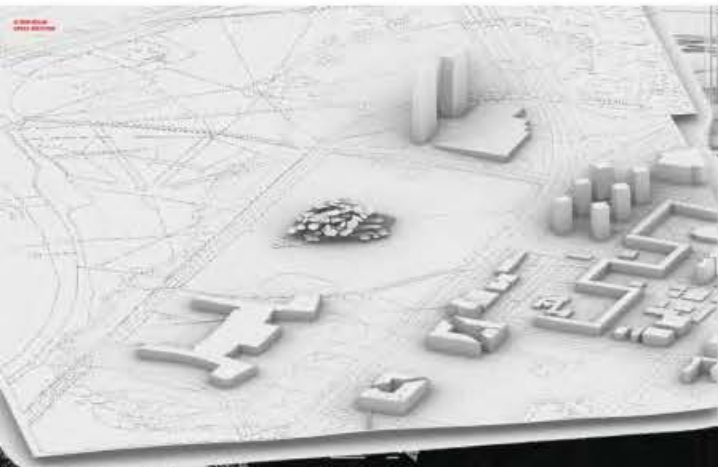

ПАВИЉОН

НАСТАВНИК:

арх. МИЛАН ЂУРИЋ,
в. проф.

арх. МИЛА МОЈСИЛОВИЋ,
асистент

НИНА СТОЛИЋ

Плaнaт за пројекат павиљона



Универзитет у Београду
Архитектонски факултет

ОСНОВНЕ АКАДЕМСКЕ СТУДИЈЕ/
ИНТЕГРИСАНЕ АКАДЕМСКЕ СТУДИЈЕ

школска година 2020/2021

СТУДИЈСКА ЦЕЛИНА

ПРОСТОР И ОБЛИК

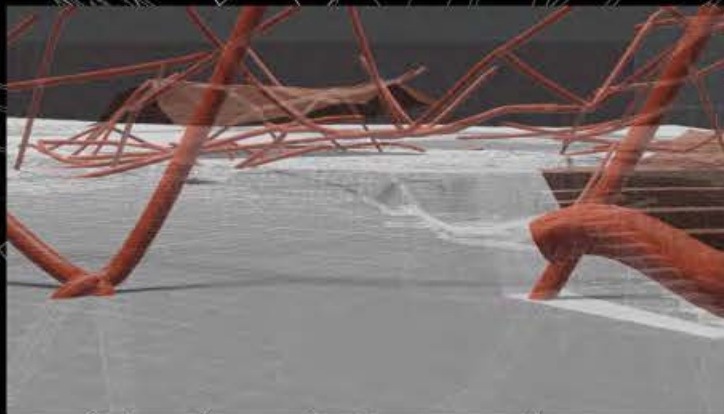
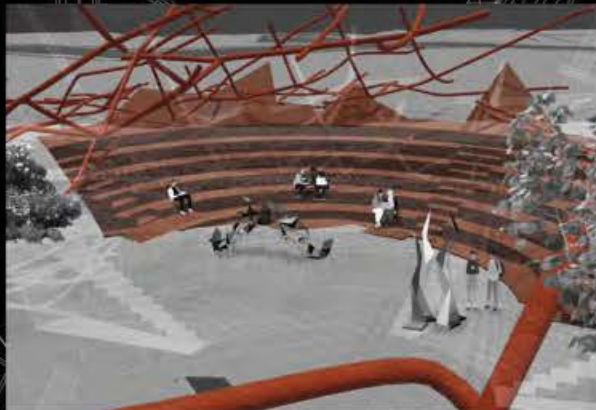

ПАВИЉОН

наставник:

арх. МИЛАН БУРИЋ,
в. проф.

арх. МИЛА МОСИЛОВИЋ,
асистент

ТАМАРА ЖИВКОВИЋ

ПРОЈЕКАТ ПиО



Универзитет у Београду
Архитектонски факултет

ОСНОВНЕ АКАДЕМСКЕ СТУДИЈЕ/
ИНТЕГРИСАНЕ АКАДЕМСКЕ СТУДИЈЕ
Школска година 2020/2021
СТУДИЈСКА ЦЕЛНИНА

ПРОСТОР И ОБЛИК

ИЗГЛЕД / Р=1.50 /

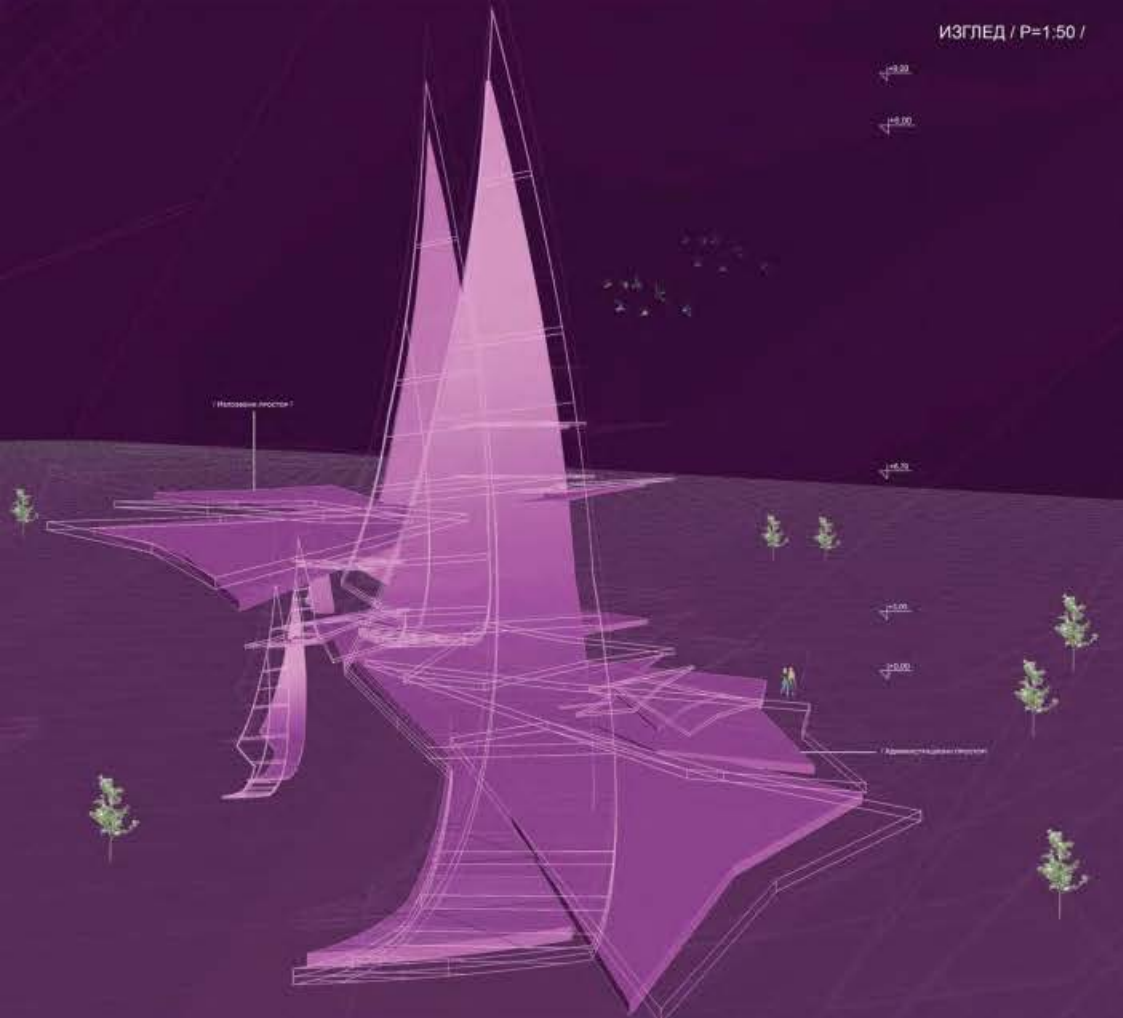

Макро ситуација

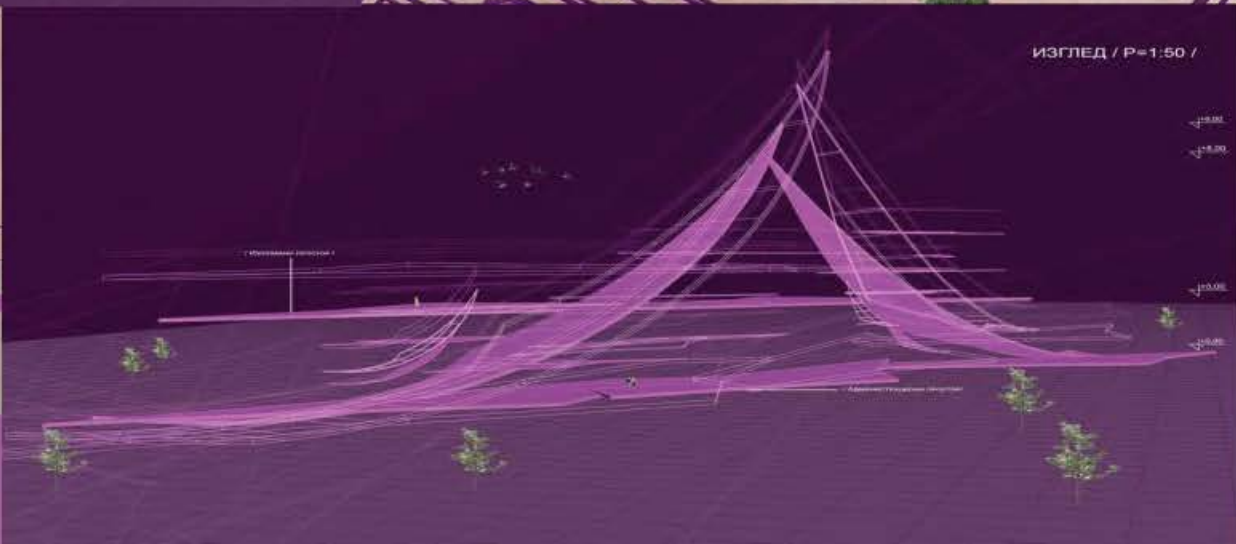

ПАВИЉОН

НОСТАВНИК:

арк. МИЛАН БУРИЋ,
в. проф.

др Мила Мојсиминовић, асистент

Андреа Војиновић

ПРОЈЕКАТ ПиО



Универзитет у Београду
Архитектонски факултет

ОСНОВНЕ АКАДЕМСКЕ СТУДИЈЕ

Школска година 2020/2021

СТУДИЈСКА ЦЕЛИНА

ПРОСТОР И ОБЛИК

Кроз структуру, степеницама водећи у висине, тежећи достигнути свемир и отићи у небеса. Такође ставља човека изнад других, уздицајући га и мења поглед на свет. Циљ павиљона је да се направи уочљив појам простора и дубине, помоћу лаке конструкције која гради тродимензионалну структуру.

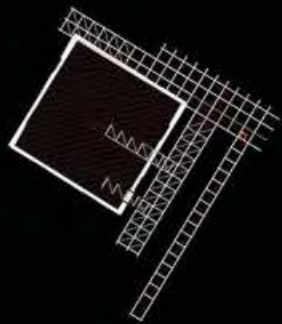

СИТУАЦИЈА 1:50

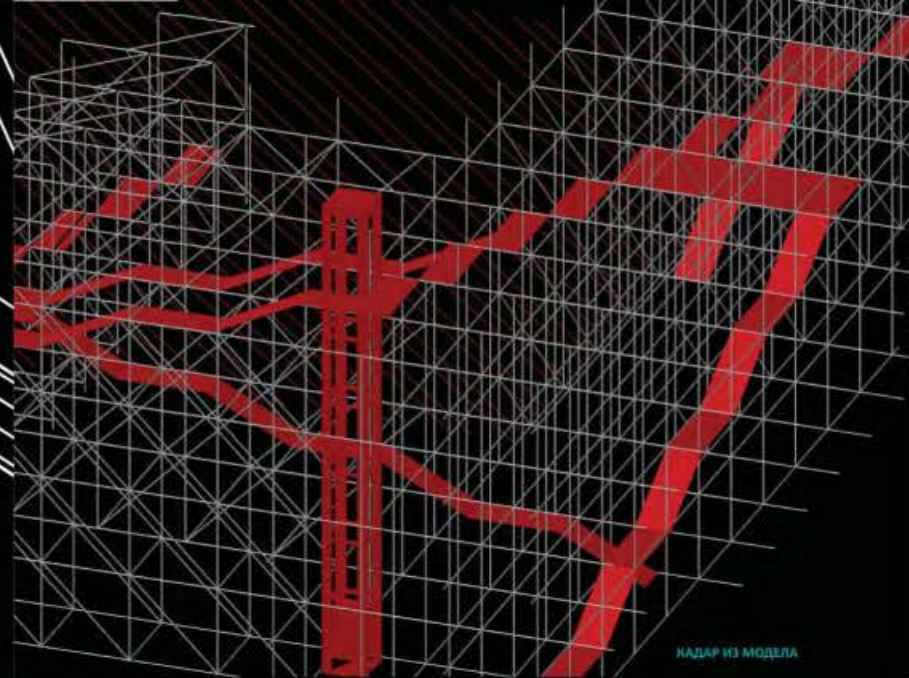

КАДАР ИЗ МОДЕЛА

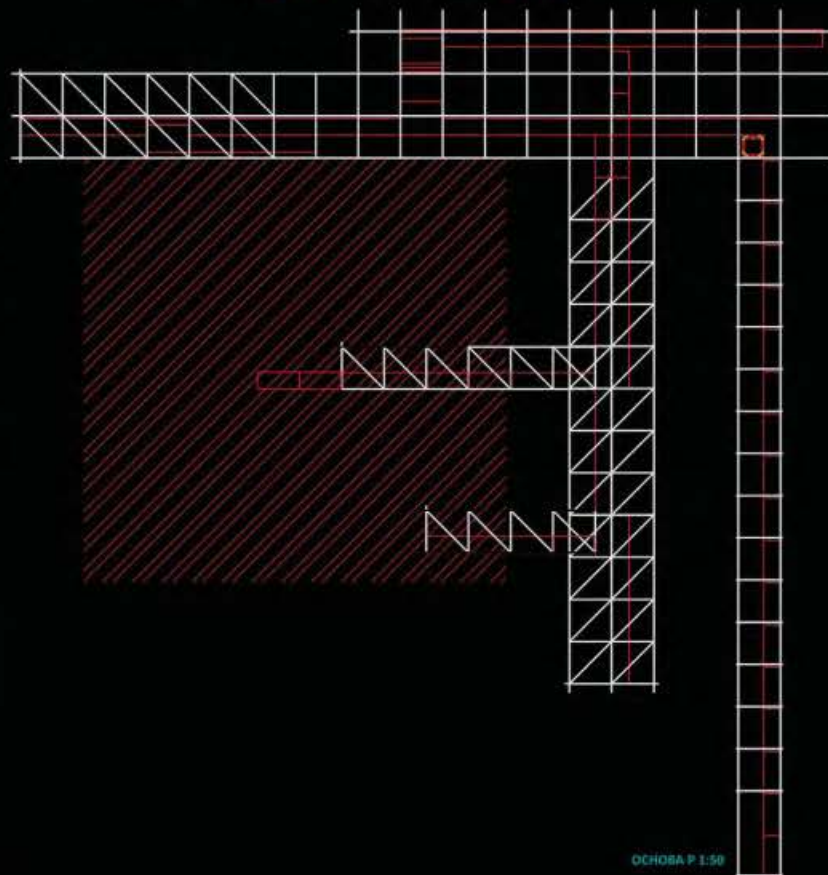

ОСНОВА Р 1:50

ПАВИЉОН

наставник:

арх. МИЛАН БУРИЋ,
в. проф.

др. МИЛА МОСИЛОВИЋ,
асистент

ДУШАН ВРАНЕШ
2020/11080

ПРОЈЕКАТ ПиО

ПРЕСЕК 1:50

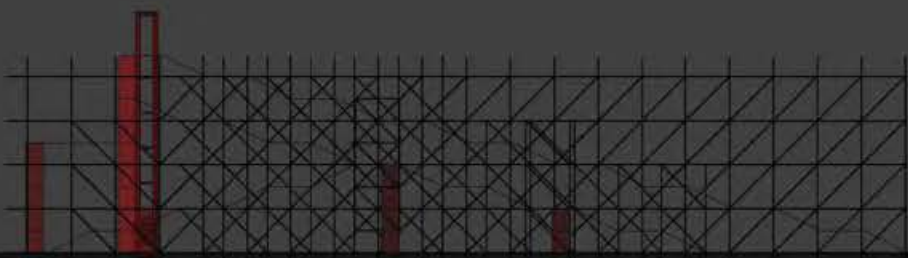



Универзитет у Београду
Архитектонски факултет

ОСНОВНЕ АКАДЕМСКЕ СТУДИЈЕ/
ИНТЕГРИСАНЕ АКАДЕМСКЕ СТУДИЈЕ

школска година 2020/2021

СТУДИЈСКА ЦЕЛИНА

ПРОСТОР И ОБЛИК

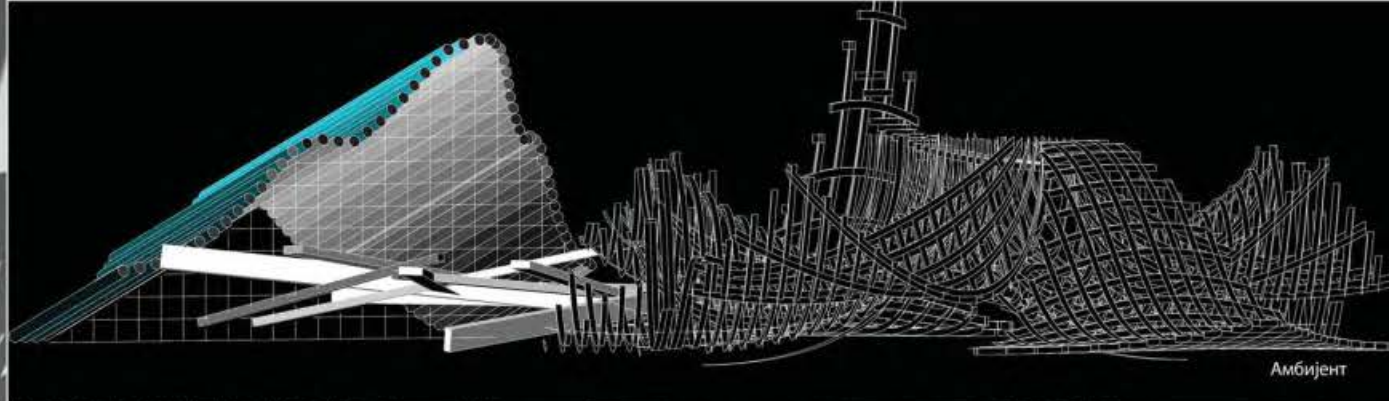

Простор и облик
2020/21

Радионица 4
Филип Стојковић
САЛА 228

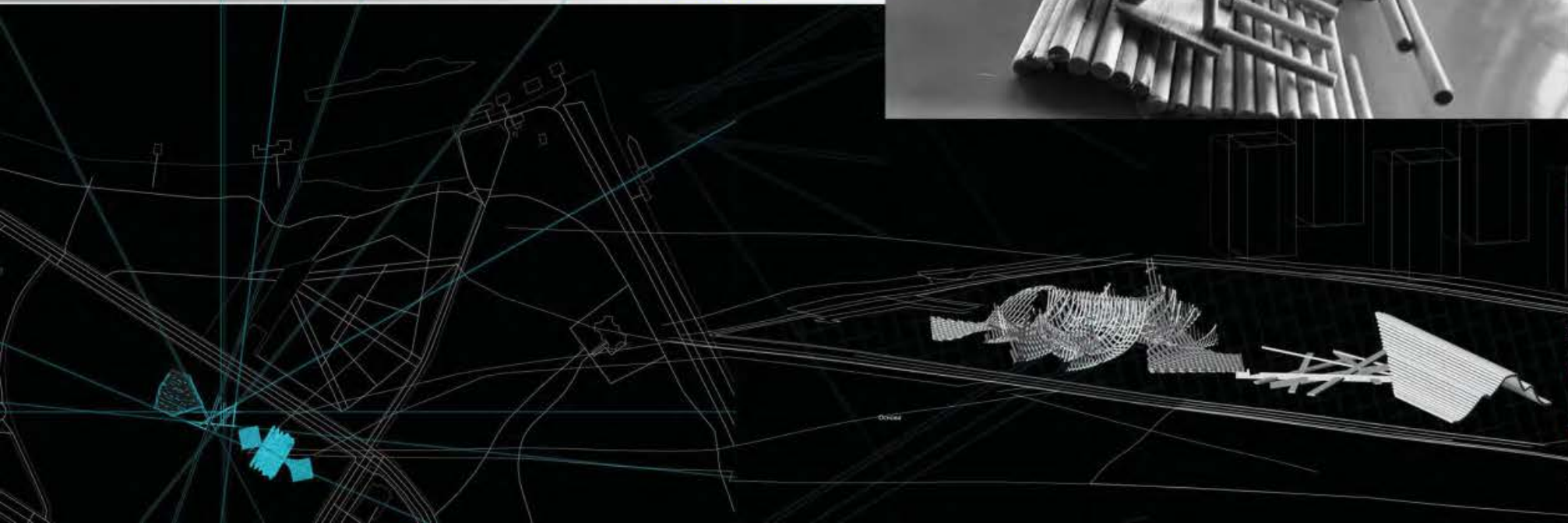

ПАВИЉОН

НАСТАВНИК:

арх. МИЛАН ЂУРИЋ,
в. проф.

арх. Мила Мојсиловић,
асистент

ФИЛИП СТОЈКОВИЋ

ПРОЈЕКАТ ПИО



Универзитет у Београду
Архитектонски факултет

ОСНОВНЕ АКАДЕМСКЕ СТУДИЈЕ/
ИНТЕГРИСАНЕ АКАДЕМСКЕ СТУДИЈЕ

школска година 2020/2021

СТУДИЈСКА ЦЕЛИНА

ПРОСТОР И ОБЛИК



3Д модел павиљона



3Д модел павиљона

наставник:

арх. МИЛАН ЂУРИЋ,
в. проф.

ДР МИЛА МОЈСИЛОВИЋ
асистент

ИВАНА САНДИЋ

ПРОЈЕКАТ ПиО

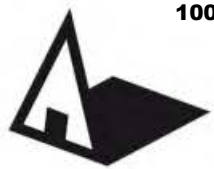

Универзитет у Београду
Архитектонски факултет
ОСНОВНЕ АКАДЕМСКЕ СТУДИЈЕ,
ИНТЕГРИСАНЕ АКАДЕМСКЕ СТУДИЈЕ
школска година 2020/2021
СТУДИЈСКА ЦЕЛИНА
ПРОСТОР И ОБЛИК

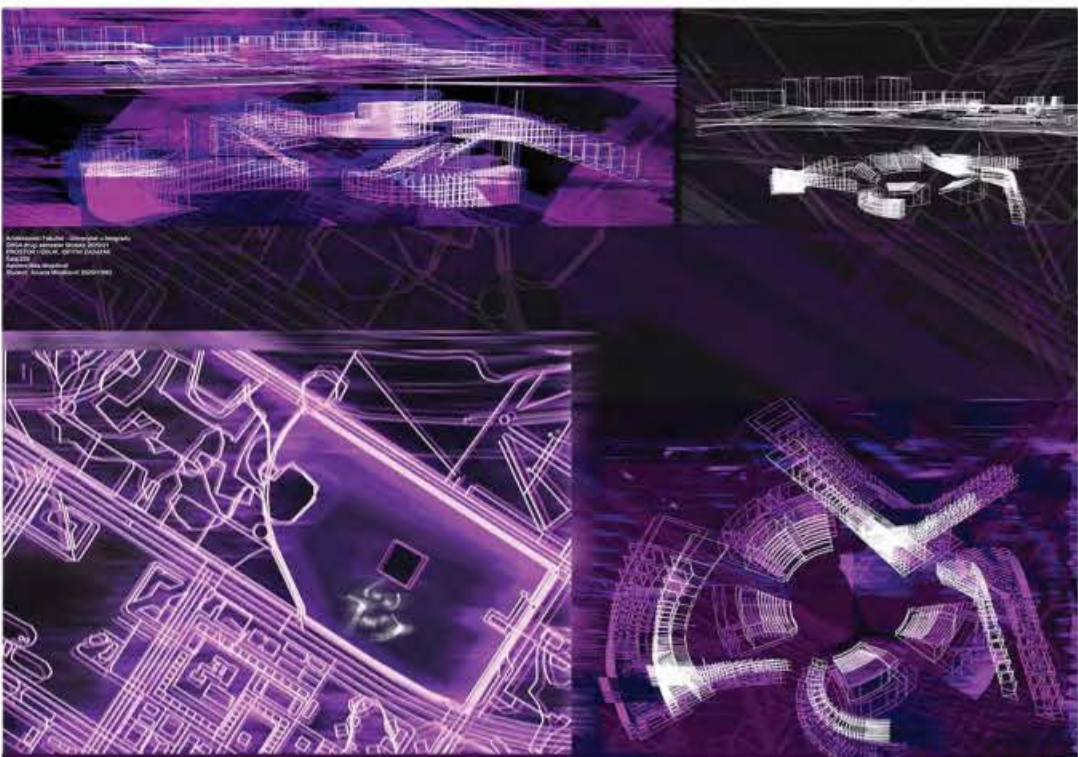

Испитни плакат

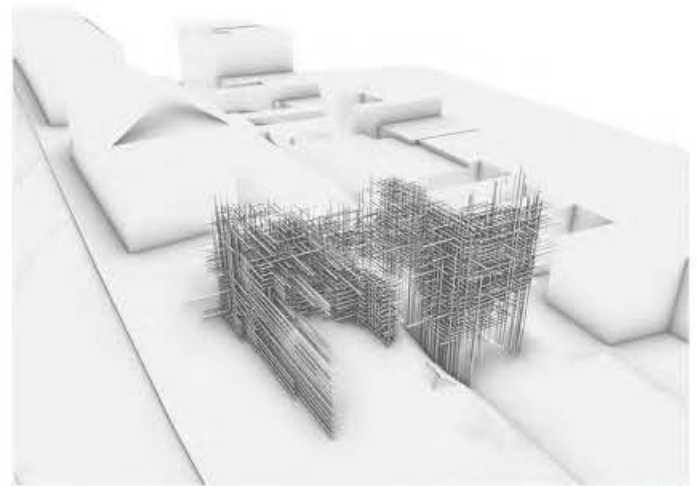

Кадрови ботаничке бајште

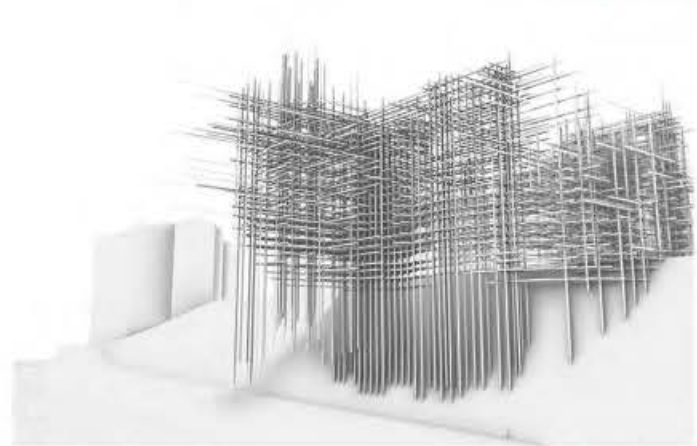

Кадрови ботаничке бајште

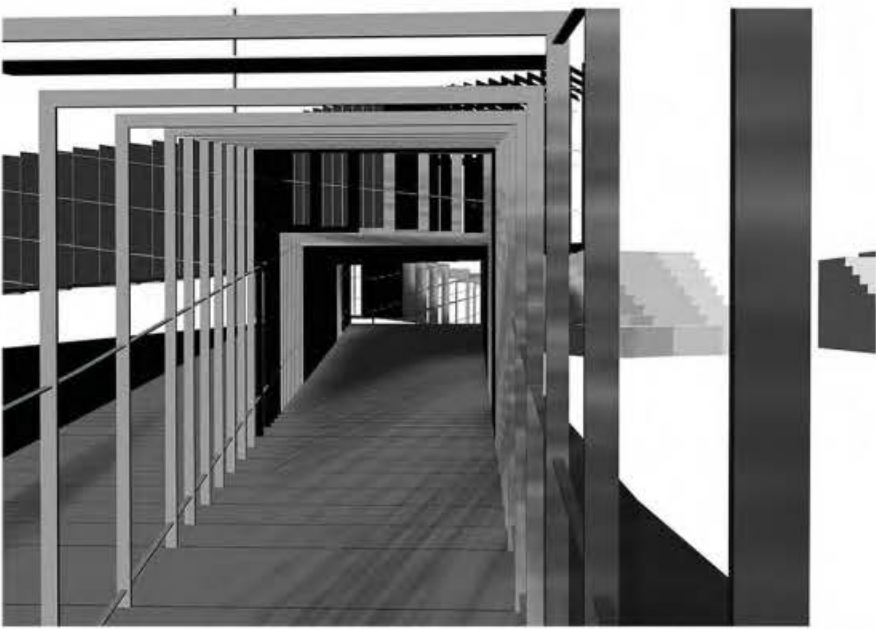

Кадрови изложбеног павиљона

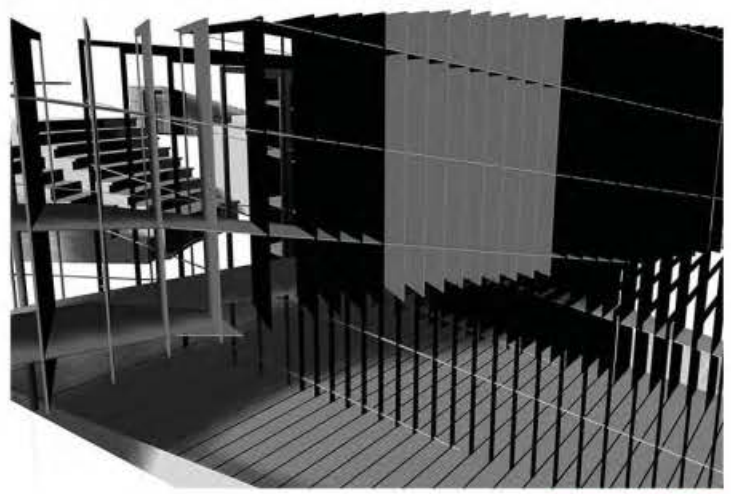

Кадрови изложбеног павиљона

ПАВИЉОН

НАСТАВНИК:

арх. МИЛАН ЂУРИЋ,
в. проф.

др. Мила Мојсиловић,
асистент

ИМЕ И ПРЕЗИМЕ
Јована Милошковић 2020/11062

ПРОЈЕКАТ ПиО

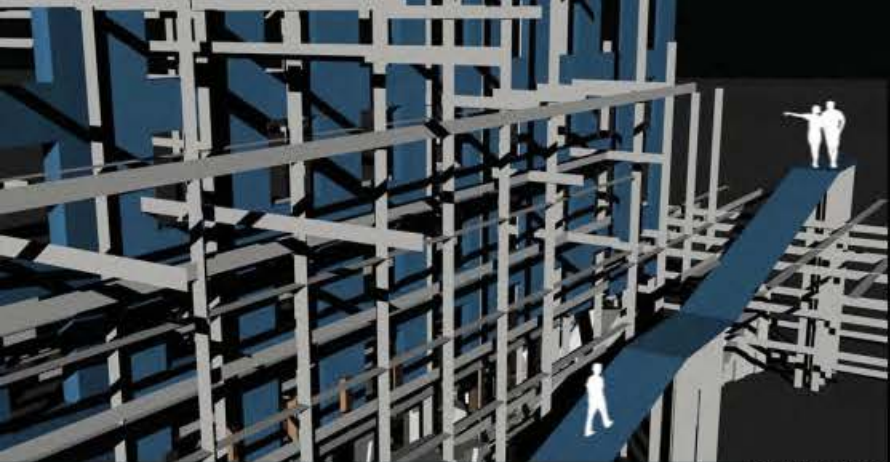

АТМОСФЕРА 2

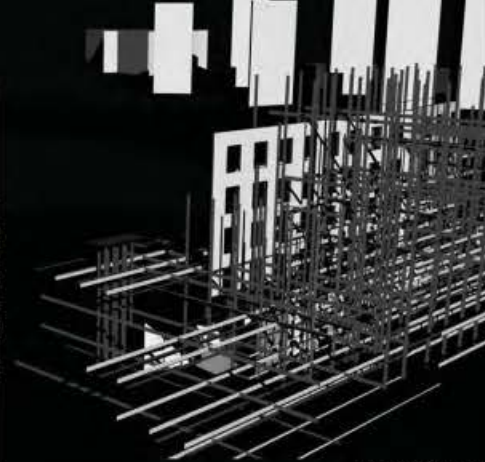

АТМОСФЕРА 3



СИТУАЦИЈА



Универзитет у Београду
Архитектонски факултет
ОСНОВНЕ АКАДЕМСКЕ СТУДИЈЕ/
ИНТЕГРИСАНЕ АКАДЕМСКЕ СТУДИЈЕ
школска година 2020/2021
СТУДИЈСКА ЦЕЛИНА
ПРОСТОР И ОБЛИК

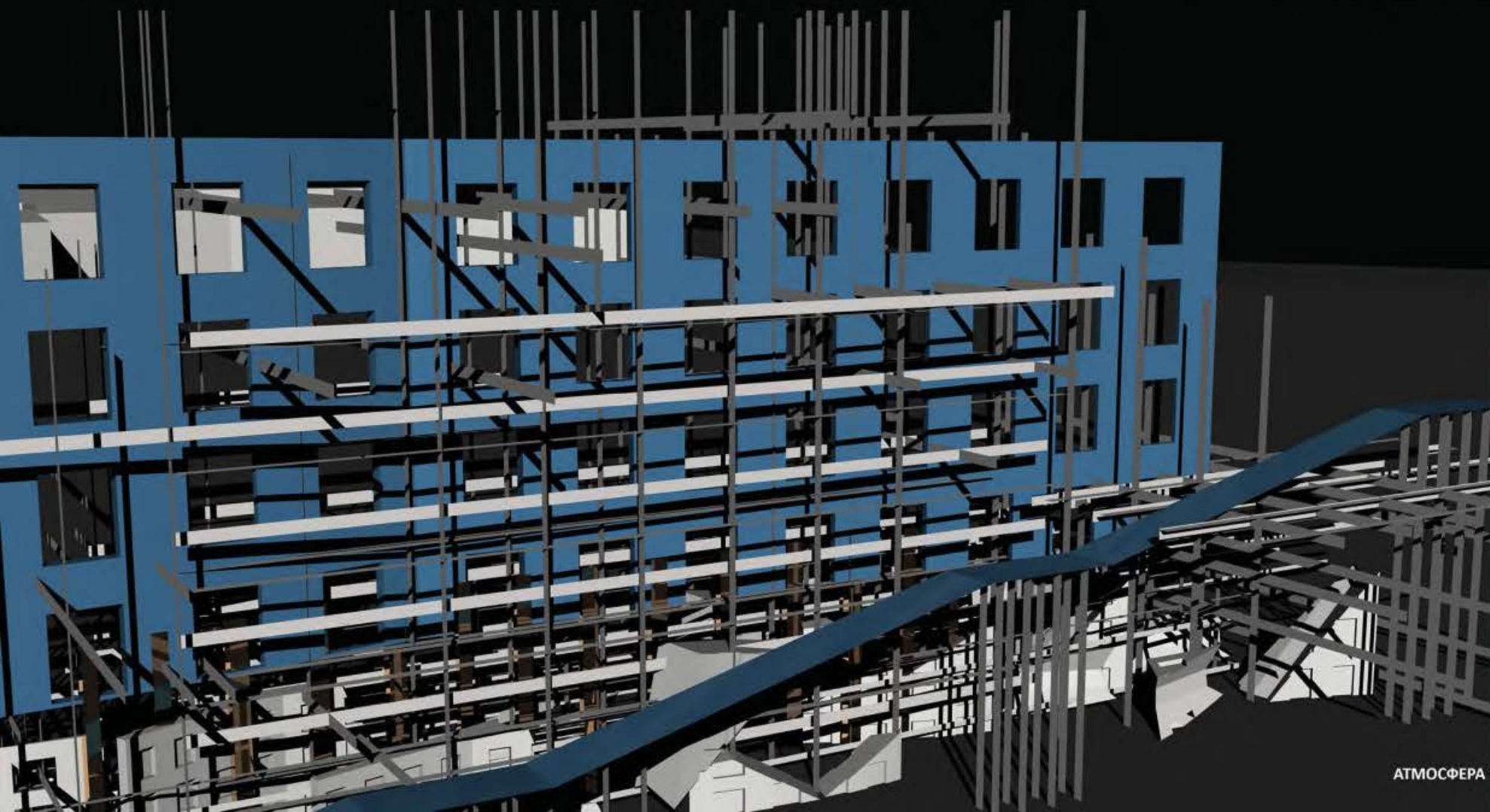

АТМОСФЕРА 1 ПРОЈЕКАТ ПИО

ПАВИЉОН

демонстрације зграде СИВ

наставник:

арх. МИЛАН ЂУРИЋ,
в. проф.

др Мила Мојсиловић,
асистент

Милица Вујовић
2020/12007



Универзитет у Београду
Архитектонски факултет

ОСНОВНЕ АКАДЕМСКЕ СТУДИЈЕ/
ИНТЕРДИСЦИПЛИНАРНЕ АКАДЕМСКЕ СТУДИЈЕ

школска година 2020/2021

СТУДИЈСКА ЦЕЛИНА

ПРОСТОР И ОБЛИК

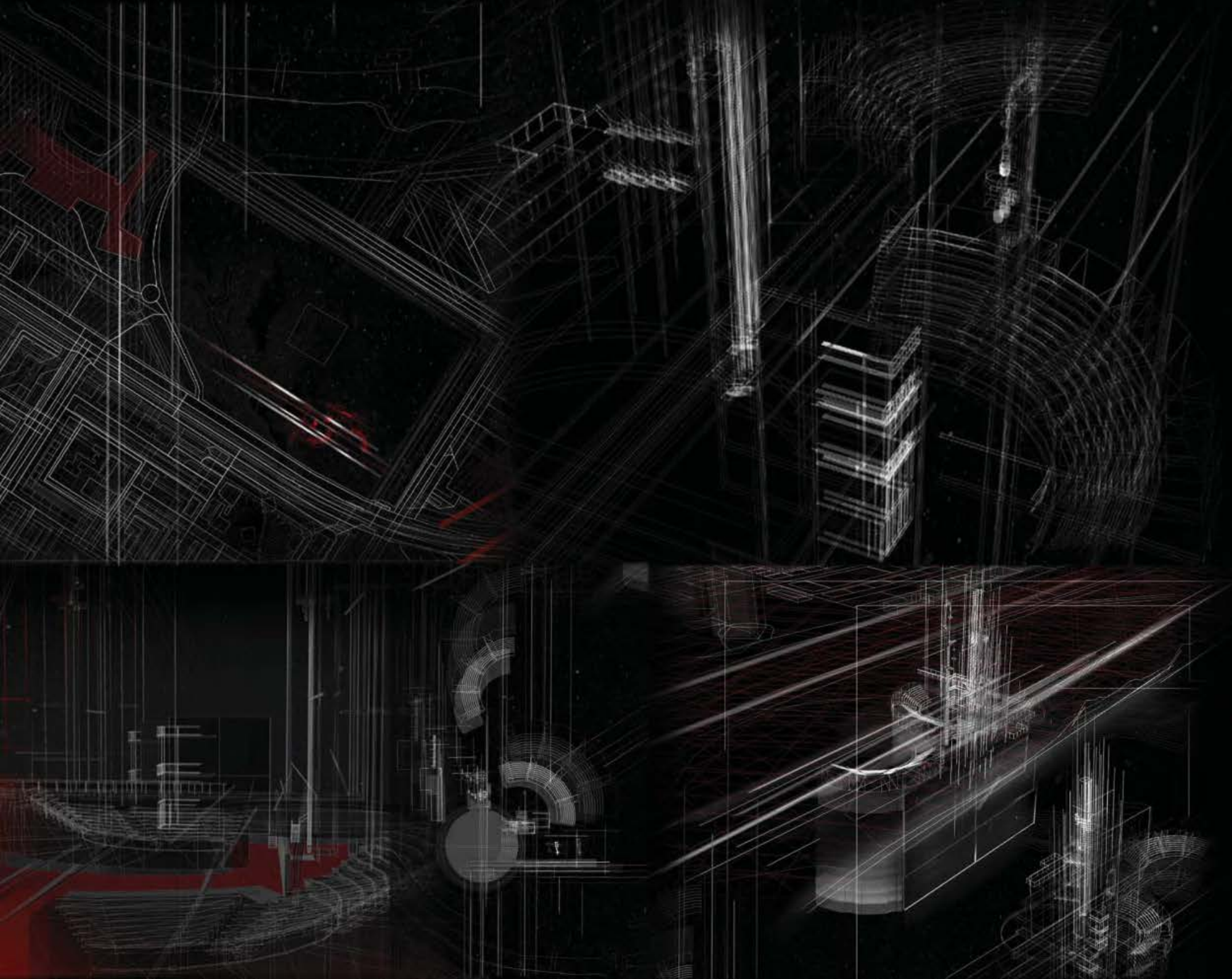

ПАВИЉОН

НАСТАВНИК:

арх. МИЛАН БУРИЋ,
з. проф.

арх. МИЛА МОСИЛОВИЋ,
архитект

МИНА МАТКОВИЋ
2020/11189

ПРОЈЕКАТ ПИО



Универзитет у Београду
Архитектонски факултет

ОСНОВНЕ АКАДЕМСКЕ СТУДИЈЕ

школска година 2020/2021

СТУДИЈСКА ЦЕЛИНА

ПРОСТОР И ОБЛИК

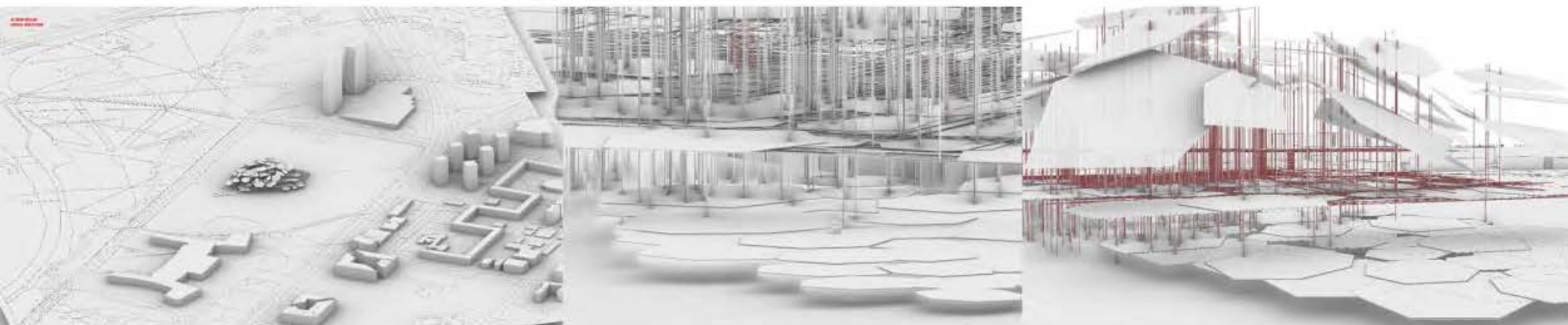

ПАВИЉОН

НАСТАВНИК:

арх. МИЛАН ЂУРИЋ,
в. проф.

арх. МИЛА МОЈСИЛОВИЋ,
асистент

НИНА СТОЛИЋ

ПРОЈЕКАТ ПИО



Универзитет у Београду
 Архитектонски факултет
 ОСНОВНЕ АКАДЕМСКЕ СТУДИЈЕ/
 ИНТЕГРИСАНЕ АКАДЕМСКЕ СТУДИЈЕ
 школска година 2020/2021
 СТУДИЈСКА ЦЕЛИНА
 ПРОСТОР И ОБЛИК

ПРОСТОР I ОБЛИК
 I GODINA DASA 2020/21
 Sala 228
 Asistent: dr Mila Mojsilović
 Demonstratori: Mila Luković, Boris Martić
 Student: Sofija Stojanović 2020/11035

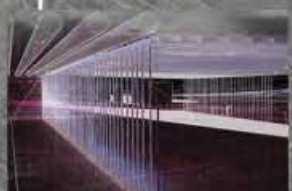

ПЛАКАТ

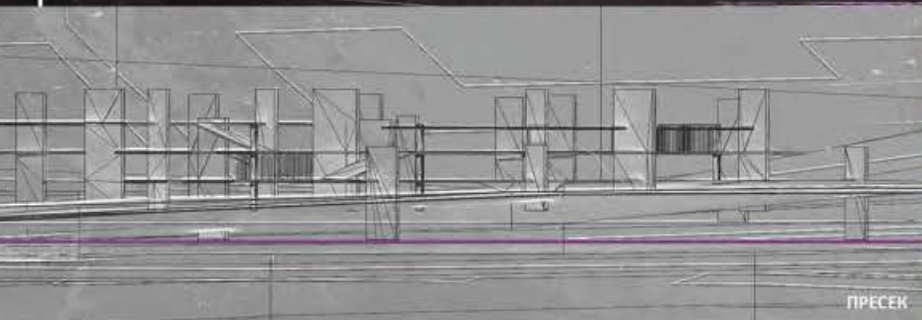

ПРЕСЕК



Овај пројекат представља студију о облику и функцији простора у оквиру неформалног простора. Циљ је истраживати како се простор може осеćати и функционисати, а не само да се види. Овај пројекат се фокусира на истраживање простора и облика, а не само на истраживање простора и облика. Циљ је истраживати како се простор може осеćати и функционисати, а не само да се види. Овај пројекат се фокусира на истраживање простора и облика, а не само на истраживање простора и облика.

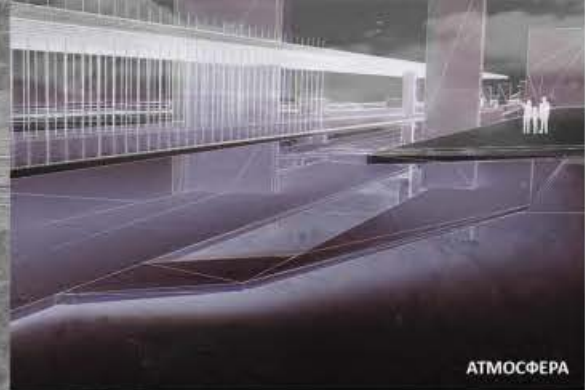

АТМОСФЕРА

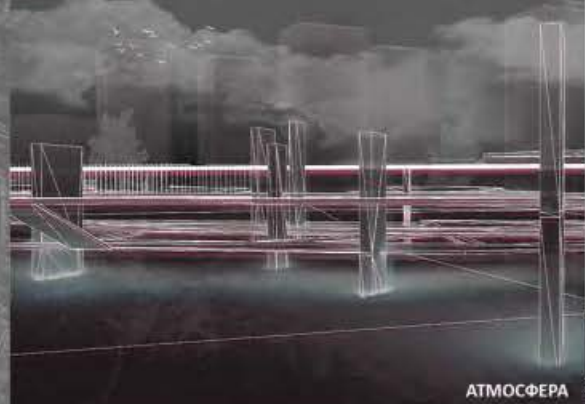

АТМОСФЕРА

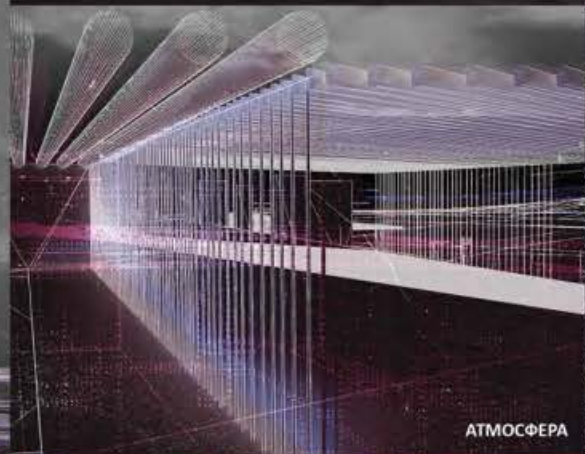

АТМОСФЕРА

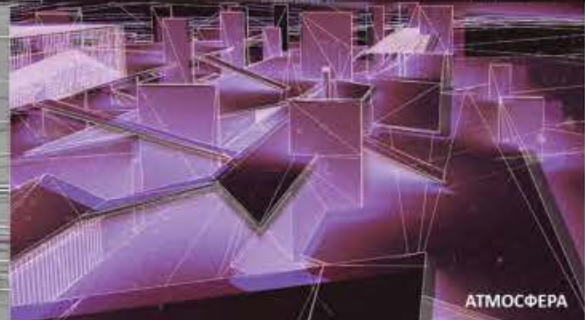

АТМОСФЕРА



МАКЕТА



СИТУАЦИЈА

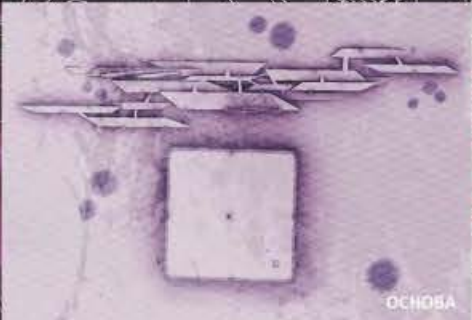

ОСНОВА

ПАВИЉОН

НАСТАВНИК:
 арх. МИЛАН ЂУРИЋ,
 в. проф.
 арх. др Мила Мојсиловић,
 асистент

СОФИЈА СТОЈАНОВИЋ
 2020/11035

ПРОЈЕКАТ ПИО



Универзитет у Београду
Архитектонски факултет
ОСНОВНЕ АКАДМСКЕ СТУДИЈЕ
Школска година 2020/2021
СТУДИЈСКА ЦЕЛИНА
ПРОСТОР И БЕЛИК

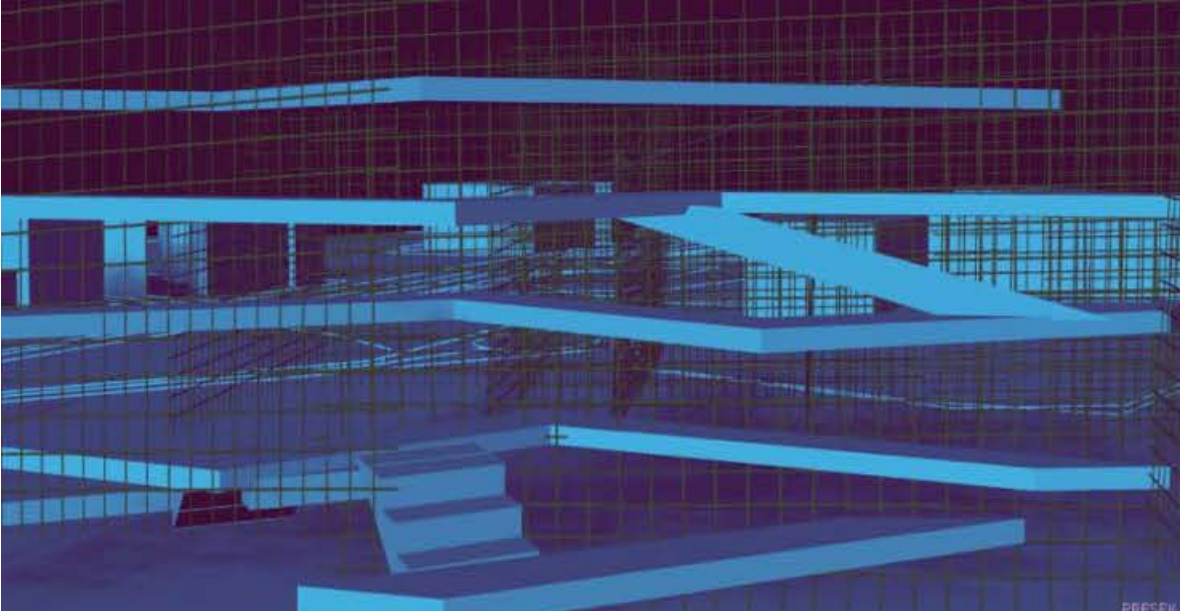

PRESEK



AMBIJENT I ATMOSFERA

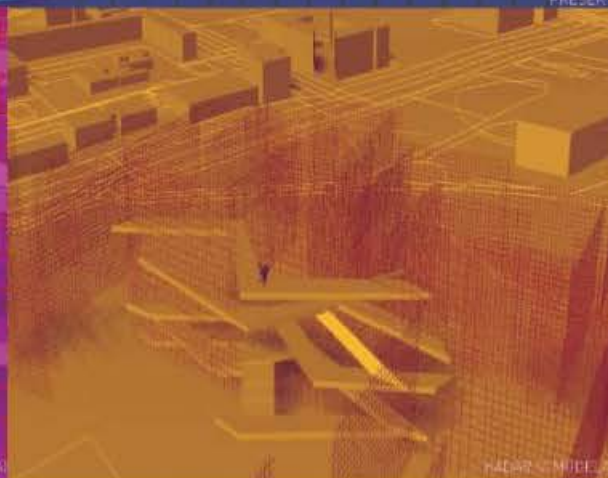

НАЧИН MODELIRANJA

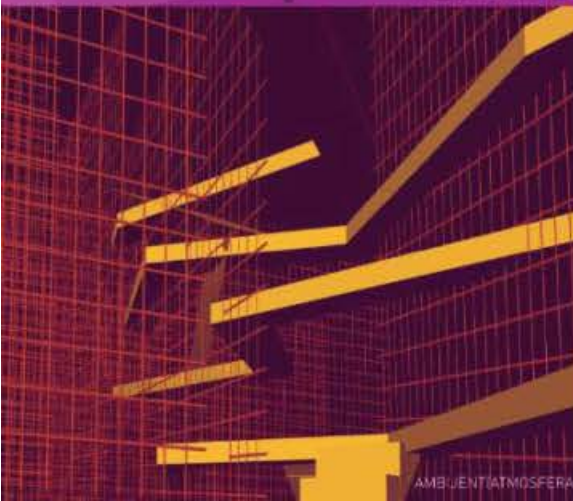

AMBIJENT I ATMOSFERA



OSNOVA

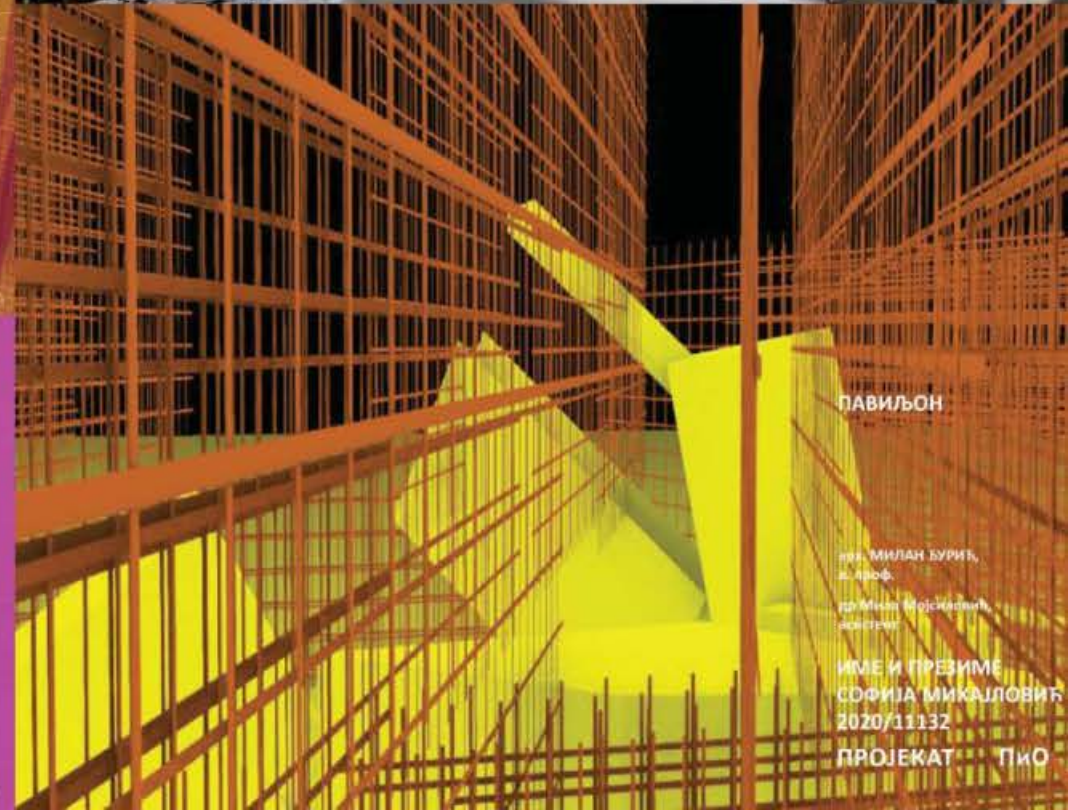

ПАВИЉОН

прој. МИЛАН БУРИЋ,
д. арх.
др. Милош Војковић,
доцент

ИМЕ И ПРЕЗИМЕ
СОФИЈА МИКАЛОВИЋ
2020/11132

ПРОЈЕКАТ ПИО

ОБЈАШЊЕЊЕ КОНТЕКСТА

Павиљон је концептиран као мини тематски парк, с тим да је адекватан више на његовој појавности и структури, него на својој функцији. Идеја је произашла из низа модела и мена пројеката као мали експерименти који су пратили главном пројекту. Кроз истраживање саме локације и разних форми отворила сам неколико проблема који су се дејављали пре сваког решења. Локација павиљона је пространа равна и прекомерна вегетацијом захтева да се одлучимо да ли ћемо пратити природу, изолитисе, линију пута, облик саме наизрабања периметра на којој је локација им хватати неки контекст који не нарушава идеју о павиљону биш на том месту итд.



ИДЕЈНИ МОДЕЛИ

Како је површина доста равна и отвара се ка Улилу, свака промена и промена грађевина одређа павиљон на себе. Да сам се трудила да кроз павиљон укључим на време, али и лични карактер локације. Важна ствар за павиљон јесте његова, да кажемо, повезаност са никада израђеним Музејом револуције. Та повезаност не мора да буде јавна и главни мотив као за концепт тако и за даљу разраду пројекта, а свакако може да послужи као инспирација и отвори нова истраживања. У сваком случају стварачки процес наизрабања музеја даје сваком објекту, тј павиљону посебан утисак као и одговорност и промишљање онога ко ту пројектује.

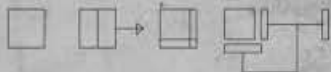

На локаци сам увидела неколико ствари, које су ме заинтересовале и око којих су се моје промишљања и измене даље кретале. Покушала сам да се позабавим већ постојећим и да на основу тога направим неки ритам, понављање. Постојећу плочу музеја сам ротирала, распукала, и од таквог елементарног формата једну помало замршену структуру која асоцира на хаотичну архитектуру, а мени је инспирисала Био и Ел Лисици са својим Пројунима. Густа структура имитира и вегетацију која окружује темељ музеја. Кроз павиљон се може шетати као кроз неки вертикални лабиринт, где су неки путеви забрђани, а неки скривени.



Негде у близини улаза у антикваријат се налази "кул-видиковац" која у правцу сваког раничког улазу индикује већ интерпретира доживљај светлости када се може видети изход плоче музеја. Кула је осветљена природном светлошћу помоћу малих рупа готово насумично поређаних, а тако да се по дану сасвим добро види унутар ње. Пројаник не може да не примени павиљон који својом величином и вистиним излази из вегетације и исто тако хвата ту вегетацију у себе и наставља да се унајма.

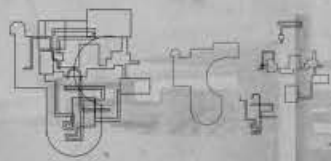

ОСНОВА ГРИД/МАЛА

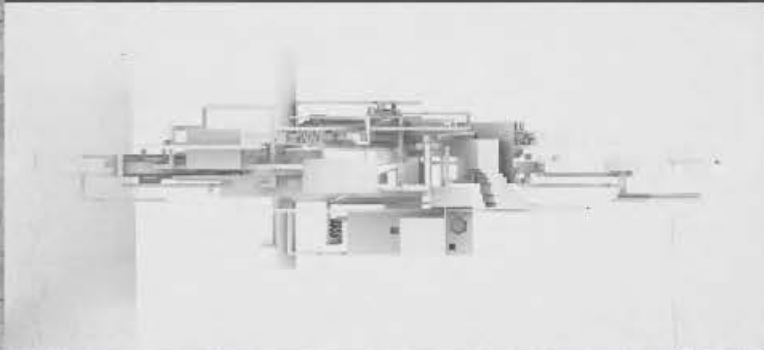
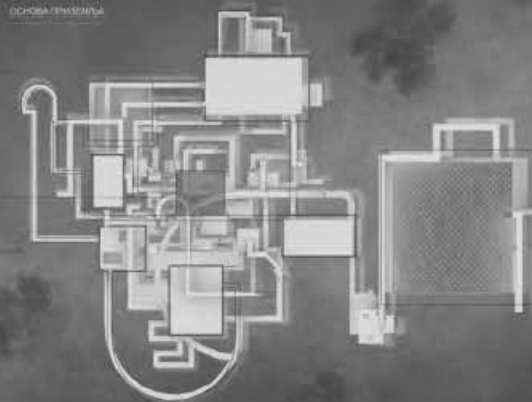

ПРЕСЕК "1-1"

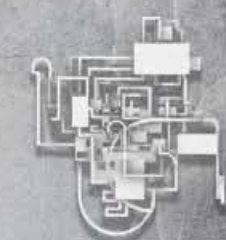
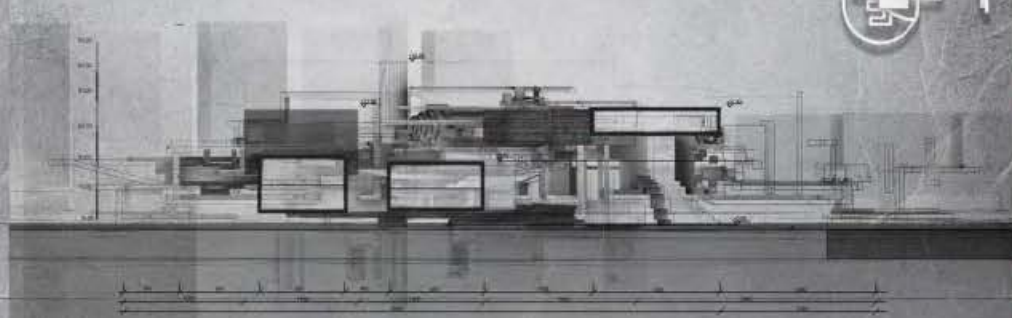

Универзитет у Београду
Архитектонски факултет

ОСНОВНЕ АКАДЕМСКЕ СТУДИЈЕ/
ИНТЕГРИСАНЕ АКАДЕМСКЕ СТУДИЈЕ

школска година 2020/2021

СТУДИЈСКА ЦЕЛИНА

ПРОСТОР И ОБЛИК

ПАВИЉОН

НАСТАВНИК:
арх. МИЛАН ЂУРИЋ,
в. проф.
арх. МИЛА МОЈСИЛОВИЋ,
асистент

ЈОВАНА СТОЈЕВИЋ

ПРОЈЕКАТ ПиО



Универзитет у Београду
Архитектонски факултет

ОСНОВНЕ АКАДЕМСКЕ СТУДИЈЕ

школска година 2020/2021

СТУДИЈСКА ЦЕЛИНА

ПРОСТОР И ОБЛИК

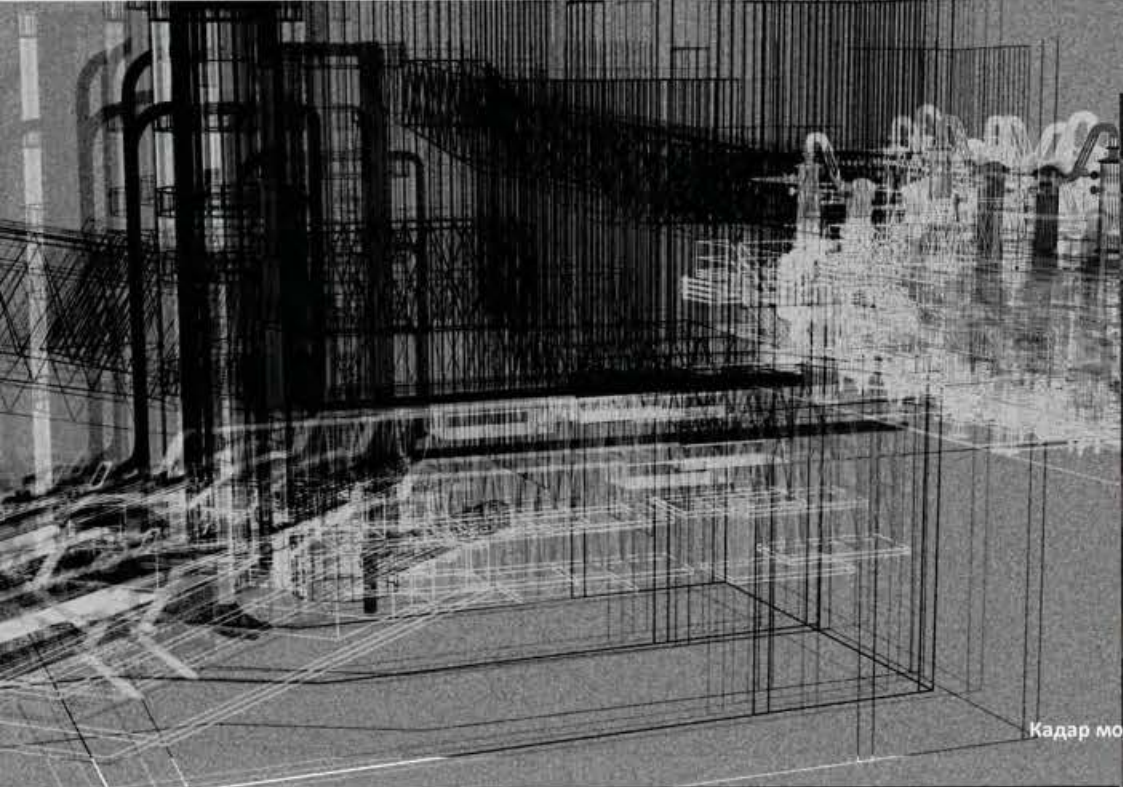

Кадар модела

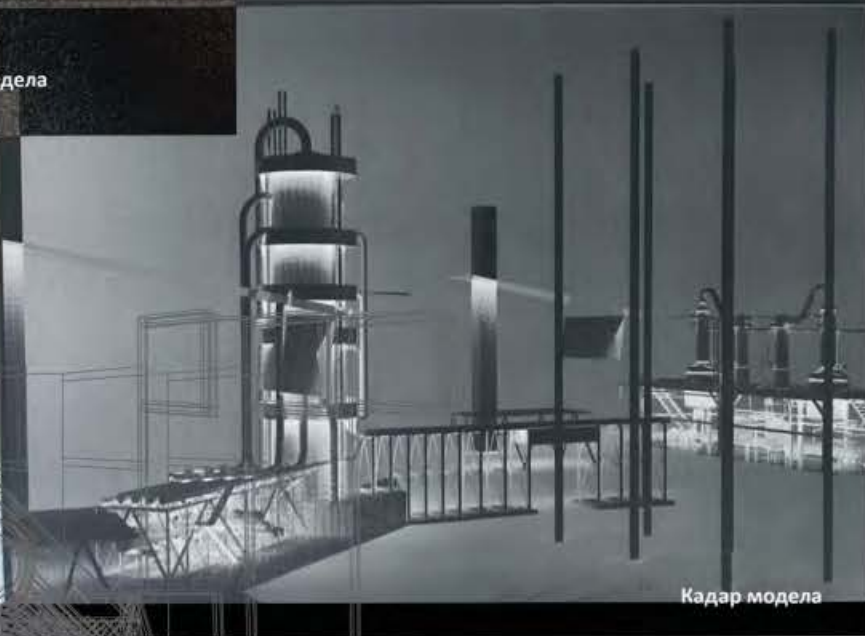

Кадар модела

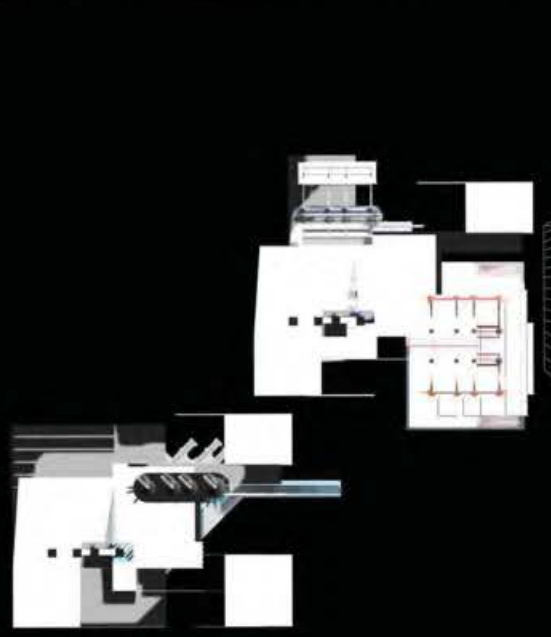

Основа

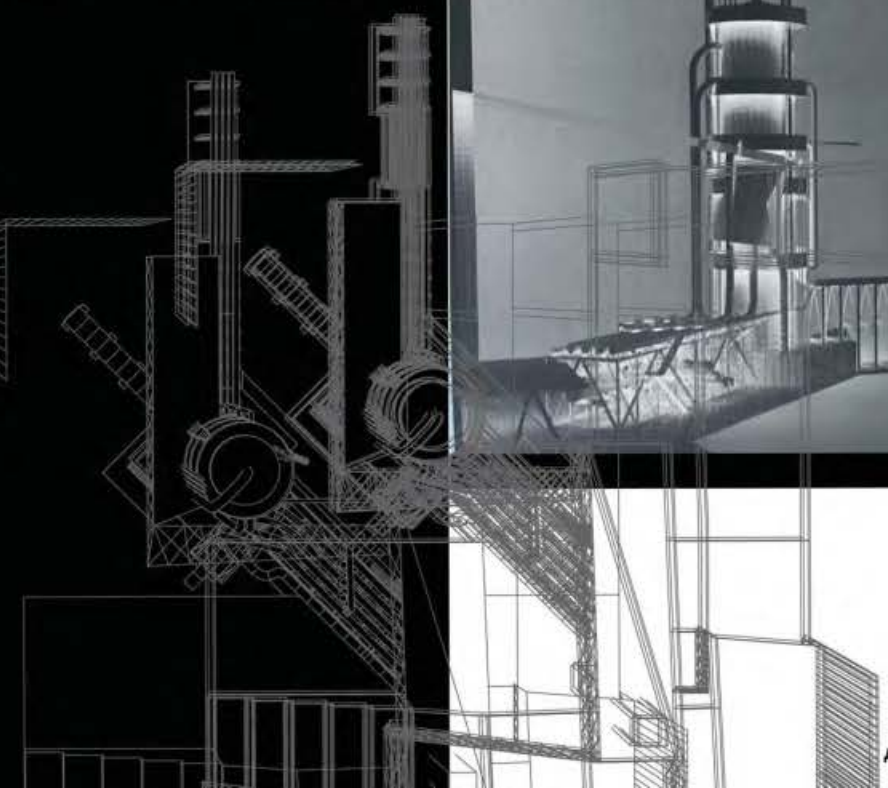

дијаграмски приказ пројекта

ПАВИЉОН

наставник:

арх. МИЛАН ЂУРИЋ,
в. проф.

арх. Мила Мојиловић
асистент

САРА КОСТАДИНОВИЋ
2020-11173

ПРОЈЕКАТ ПИО



Универзитет у Београду
Архитектонски факултет

ОСНОВНЕ АКАДЕМСКЕ СТУДИЈЕ/
ИНТЕГРИСАНЕ АКАДЕМСКЕ СТУДИЈЕ

школска година 2020/2021

СТУДИЈСКА ЦЕЛИНА

ПРОСТОР И ОБЛИК

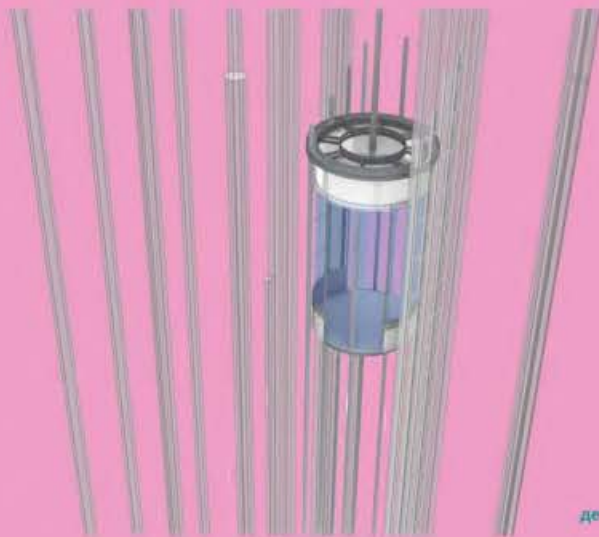

деталј модела

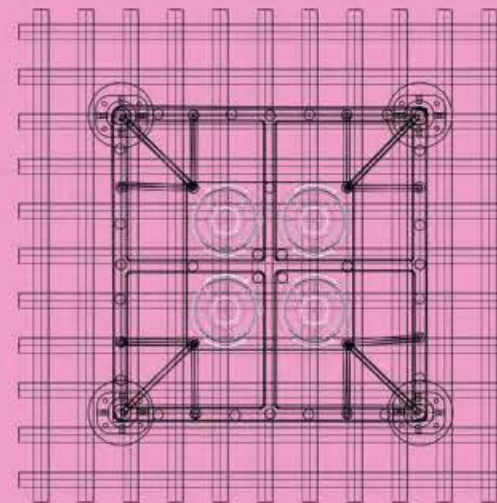

ОСНОВА



атмосфера

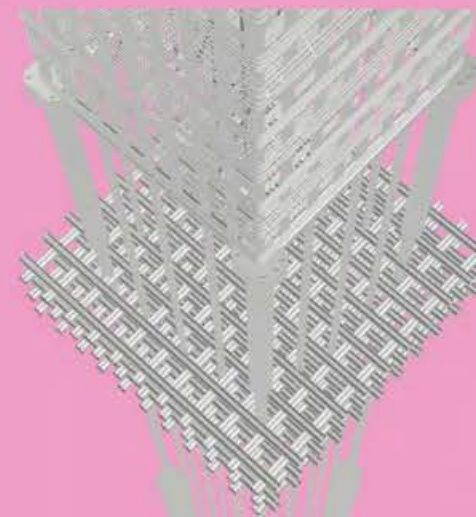

ТЕМЕЉИ

ПАВИЉОН

наставници:

арх. МИЛАН БУРИЋ,
в. проф.

арх. МИЛА МОЈСИЛОВИЋ,
асистент

Лара Гођевац

ПРОЈЕКАТ ПиО



Универзитет у Београду
Архитектонски факултет
ОСНОВНЕ АКАДЕМСКЕ СТУДИЈЕ/
ИНТЕГРИСАНЕ АКАДЕМСКЕ СТУДИЈЕ
школска година 2020/2021
СТУДИЈСКА ЦЕЛИНА
ПРОСТОР И ОБЛИК



/ситуација

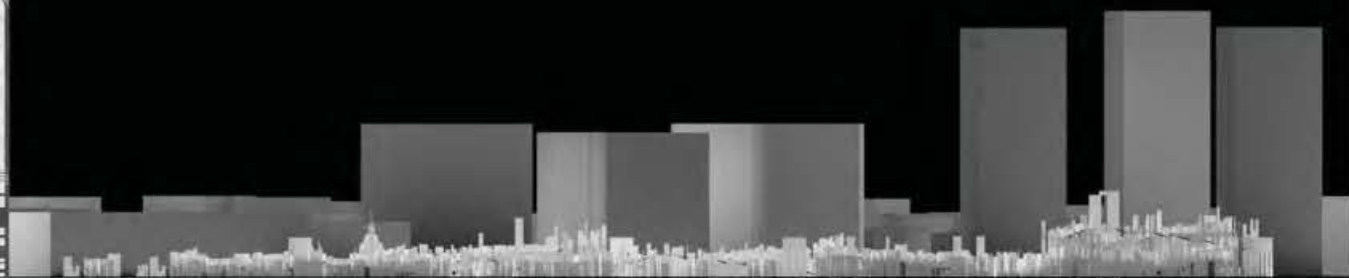

/ситуациони пресек

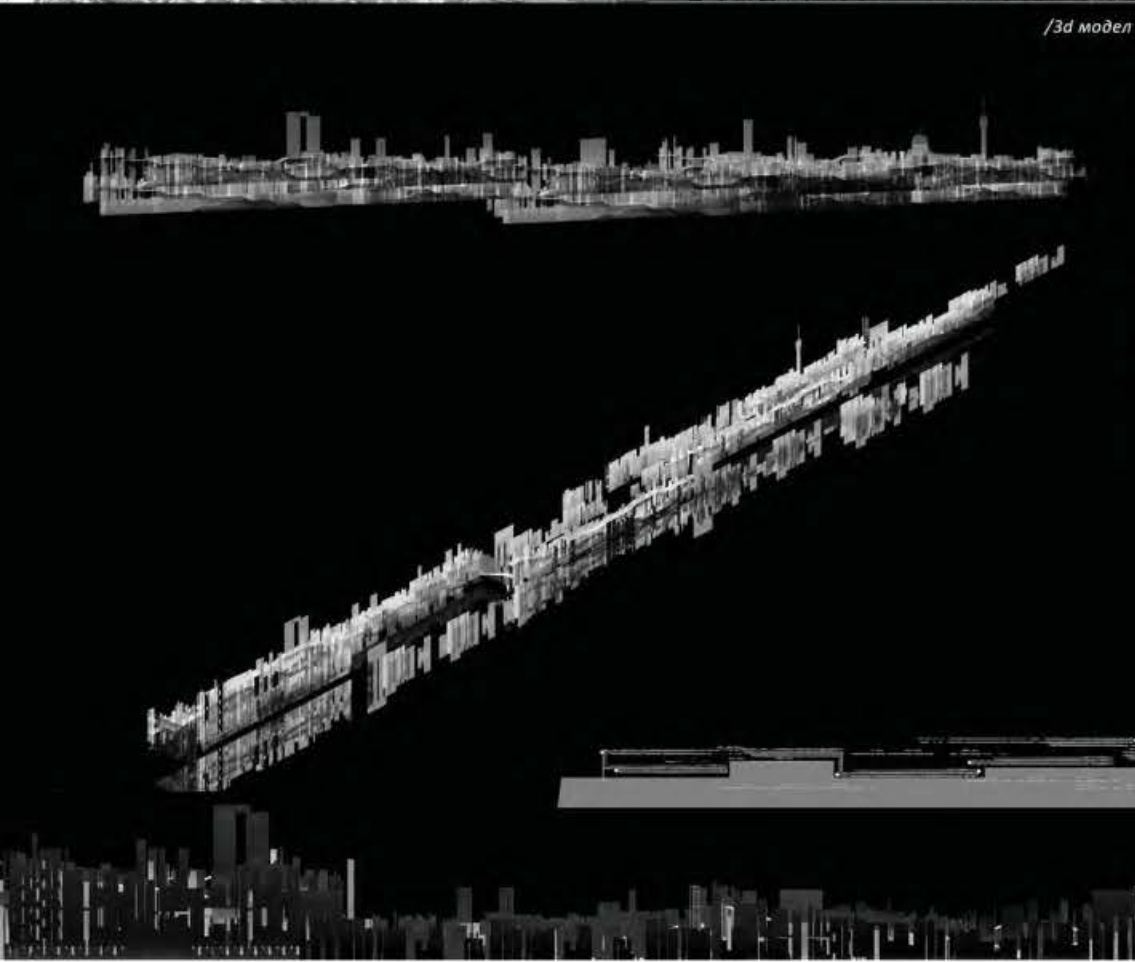

/3d модел

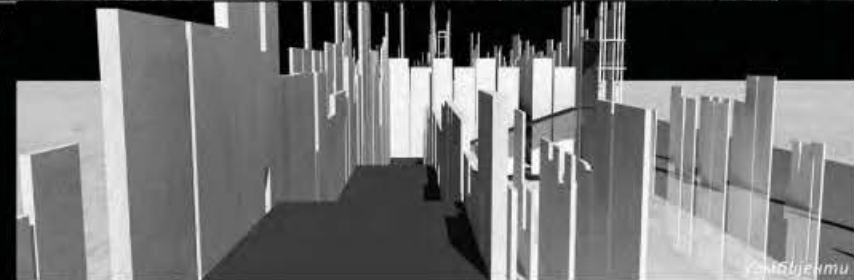

/амбијенти



/амбијенти

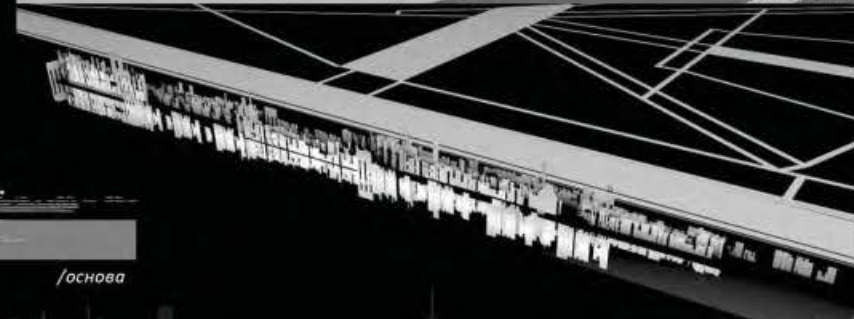

/амбијенти



/основа



/изгледи

ПАВИЉОН

наставник:

арх. МИЛАН БУРИЋ,
в. проф.
др. МИЛА МОЈСИЛОВИЋ,
асистент

МИЉАНА ЂИРИЋ
2020_11073

ПРОЈЕКАТ

ПиО



Универзитет у Београду
Архитектонски факултет

ИНТЕРГРИСАНЕ АКАДЕМСКЕ СТУДИЈЕ

школска година 2020/2021

СТУДИЈСКА ЦЕЛИНА

ПРОСТОР И ОБЛИК

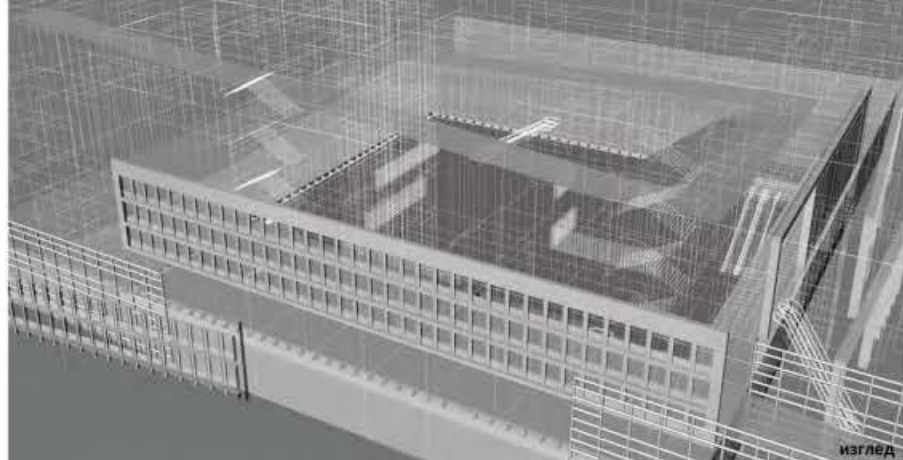

изглед

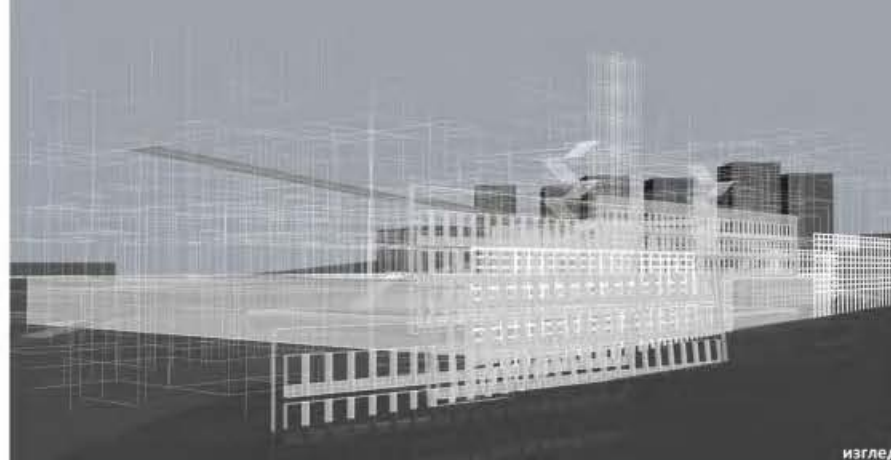

изглед

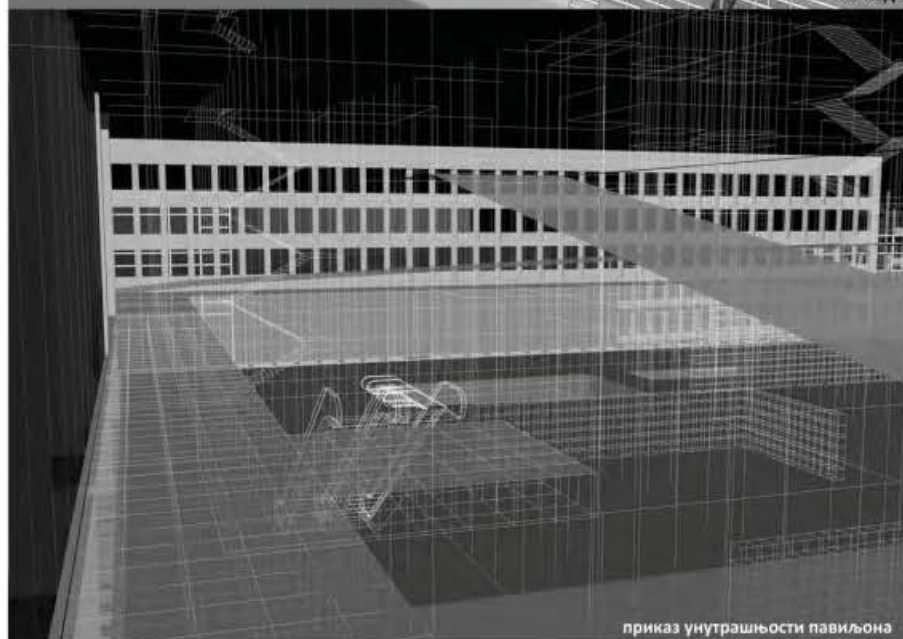

приказ унутрашњости павиљона

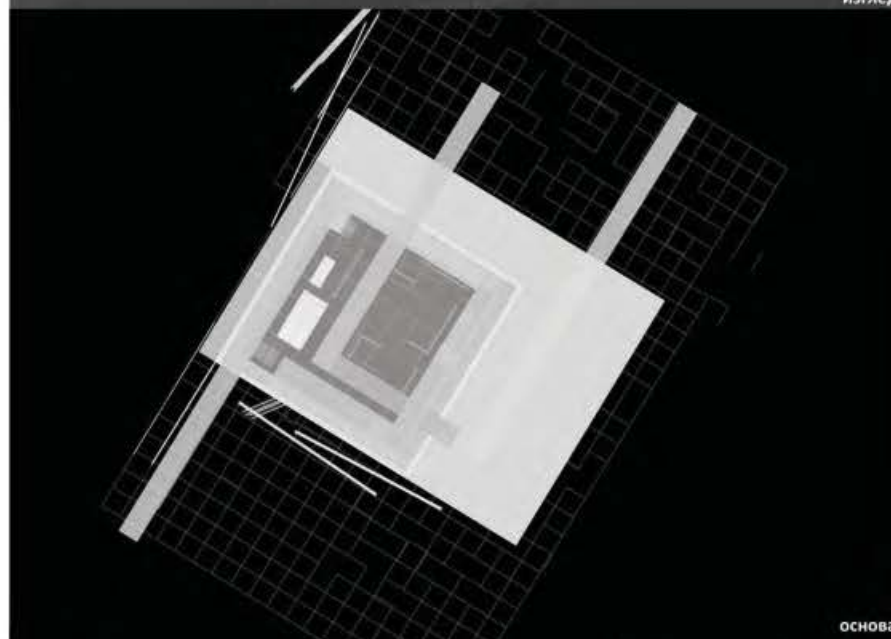

основа

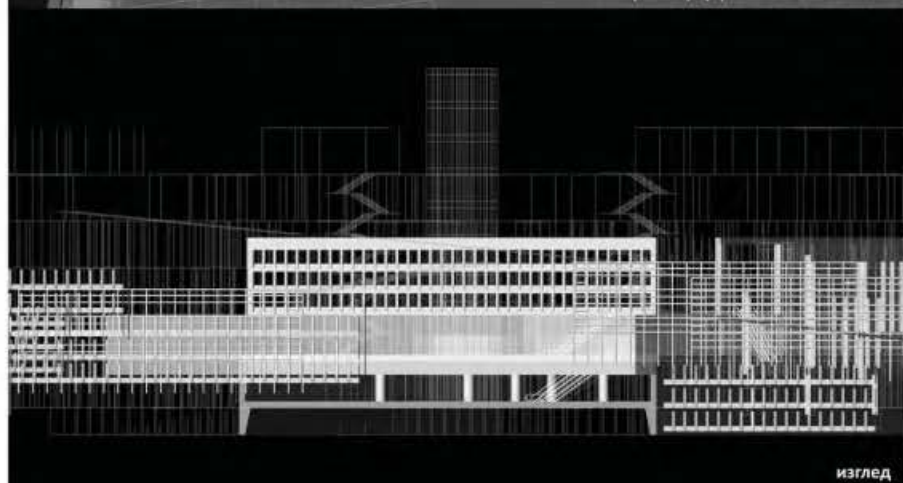

изглед



перспектива

ПАВИЉОН

наставник:

арх. МИЛАН БУРИЋ,
в. проф.

др. МИЛА МОСИЛОВИЋ,
асистент

МРЋАН КЕКОВИЋ

ПРОЈЕКАТ ПиО



Универзитет у Београду
Архитектонски факултет

ОСНОВНЕ АКАДЕМСКЕ СТУДИЈЕ

школска година 2020/2021

СТУДИЈСКА ЦЕЛИНА

ПРОСТОР И ОБЛИК

кадар модела

основа

пресек

макета

ПАВИЉОН

наставник:

арх. МИЛАН ЂУРИЋ,
в. проф.

арх. др МИЛА МОЈСИЛОВИЋ,
асистент

АЛЕКСА ВУЧКОВИЋ
2020-11021

објекат у окружењу

кадар модела

ПРОЈЕКАТ **ПиО**



Универзитет у Београду
Архитектонски факултет

ОСНОВНЕ АКАДЕМСКЕ СТУДИЈЕ/
ИНТЕГРИСАНЕ АКАДЕМСКЕ СТУДИЈЕ

школска година 2020/2021

СТУДИЈСКА ЦЕЛИНА

ПРОСТОР И ОБЛИК

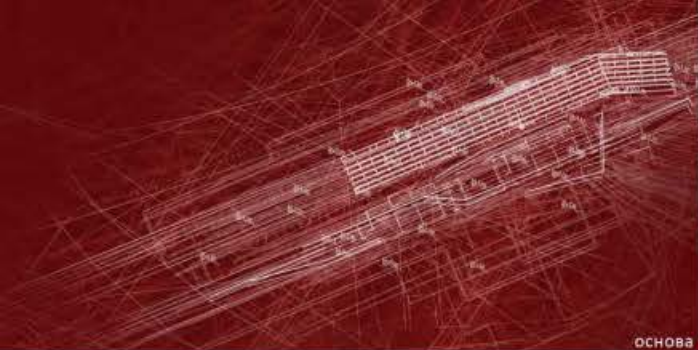

ОСНОВА

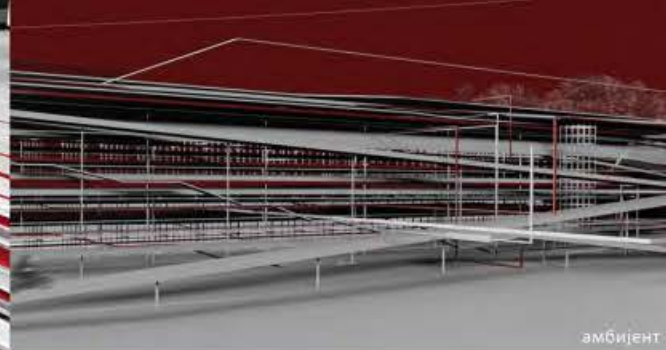
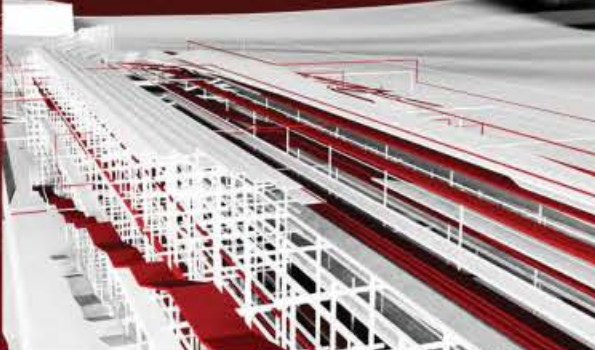

амбијент

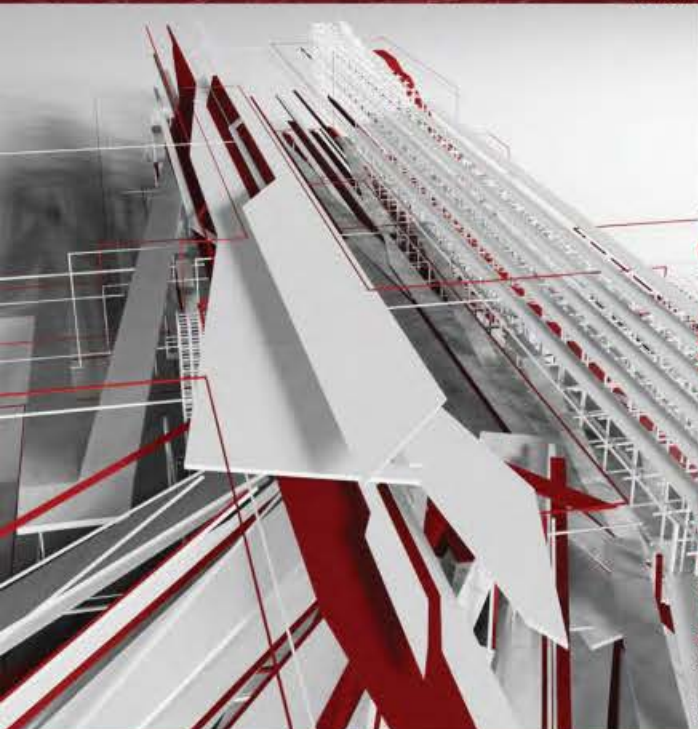

наглед

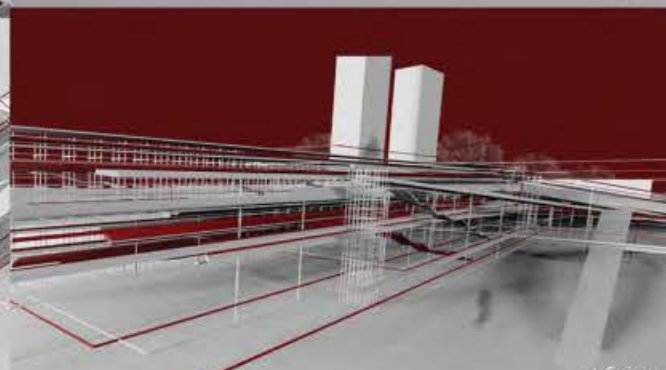

амбијент

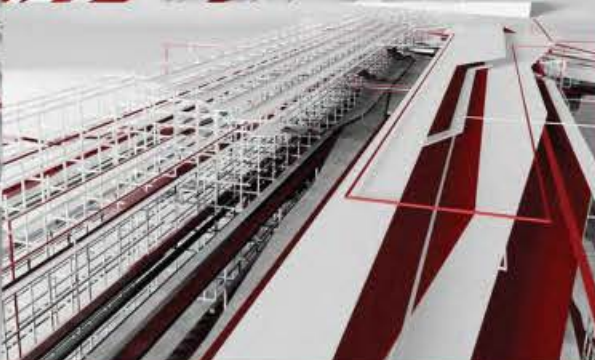

ситуација

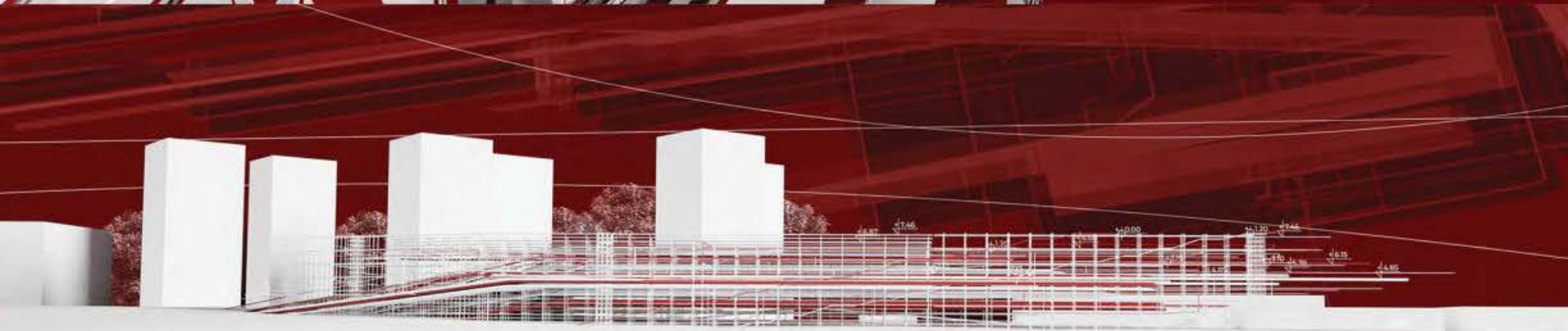

пресек

ПАВИЉОН

наставник:

арх. МИЛАН ЂУРИЋ,
в. проф.

арх. Мила Мојсиловић,
асистент

Никола Јоцић

ПРОЈЕКАТ ПиО



Универзитет у Београду
Архитектонски факултет
ОСНОВНЕ АКАДЕМСКЕ СТУДИЈЕ/
ИНТЕГРИСАНЕ АКАДЕМСКЕ СТУДИЈЕ
школска година 2020/2021
СТУДИЈСКА ЦЕЛИНА
ПРОСТОР И ОБЛИК

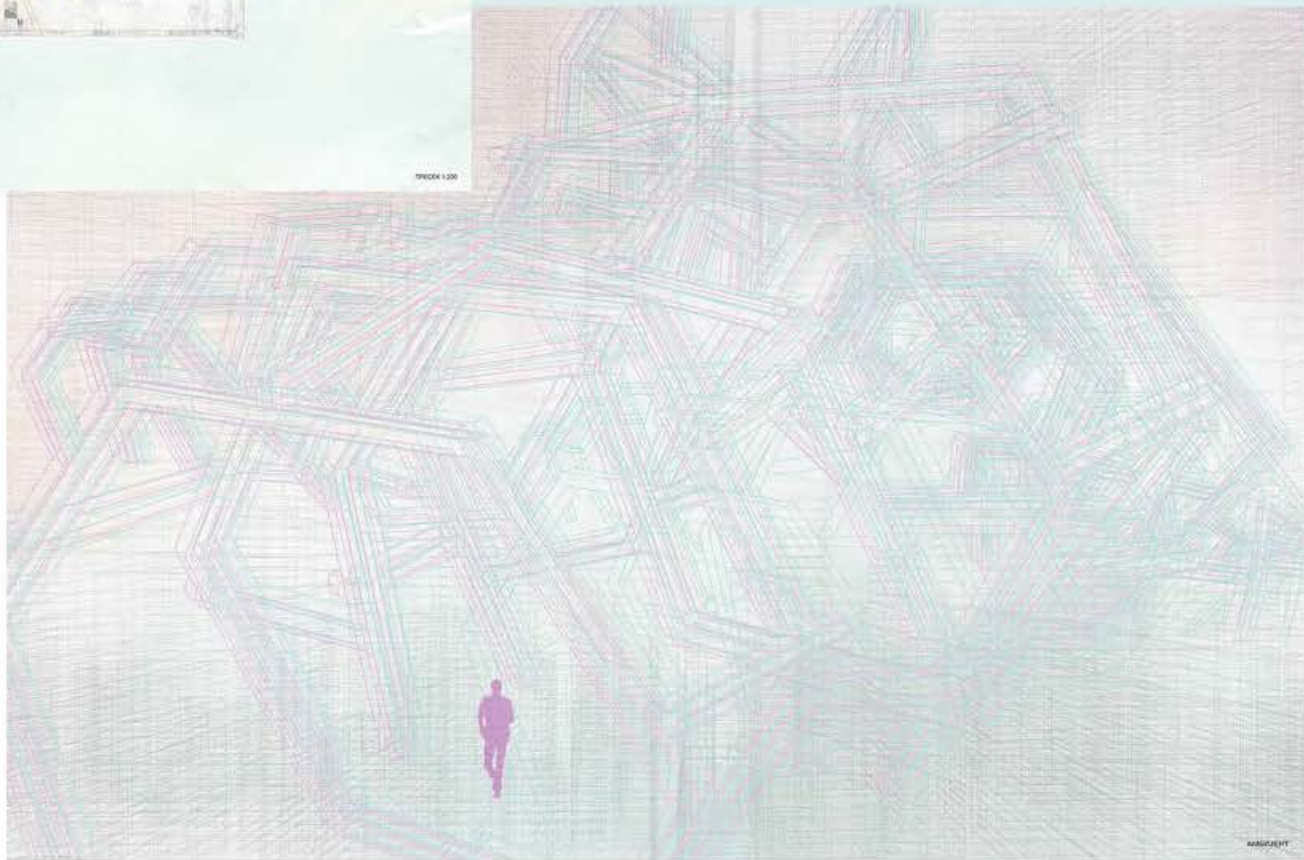

ПАВИЉОН

НАСТАВНИК:

- арх. МИЛАН БУРИЋ,
в. проф.
- арх. МИЛОШ КОСТИЋ,
асистент

Марија Ристић

ПРОЈЕКАТ ПиО

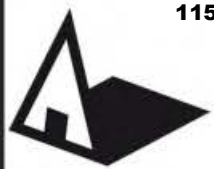

Универзитет у Београду
Архитектонски факултет
ОСНОВНЕ АКАДЕМСКЕ СТУДИЈЕ

школска година 2020/2021
СТУДИЈСКА ЦЕЛИНА
ПРОСТОР И ОБЛИК

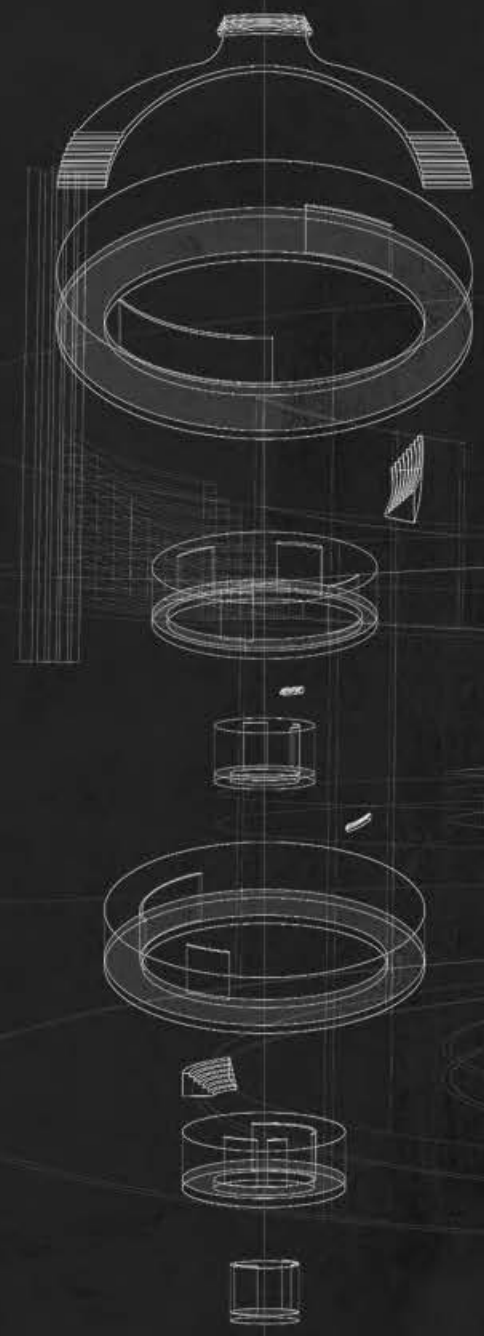

Експлодирана аксонометрија

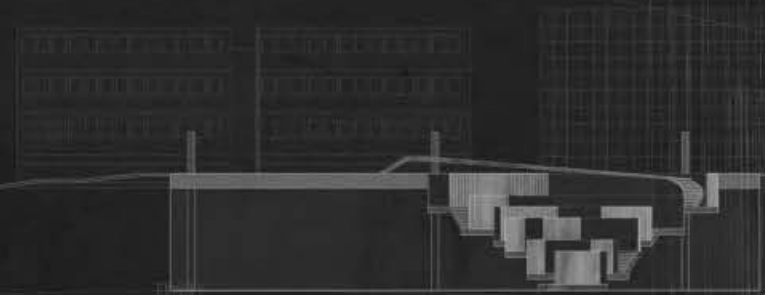

Пресек кроз објекат



Макроситуација

ПАВИЉОН

наставник:

арх. МИЛАН БУРИЋ,
в. проф.

арх. МИЛОШ КОСТИЋ, асистент

АНЂЕЛА МАРЧИЋЕВ

ПРОЈЕКАТ ПиО



Универзитет у Београду
Архитектонски факултет
ОСНОВНЕ АКАДЕМСКЕ СТУДИЈЕ
школска година 2020/2021
СТУДИЈСКА ЦЕЛИНА
ПРОСТОР И ОБЛИК

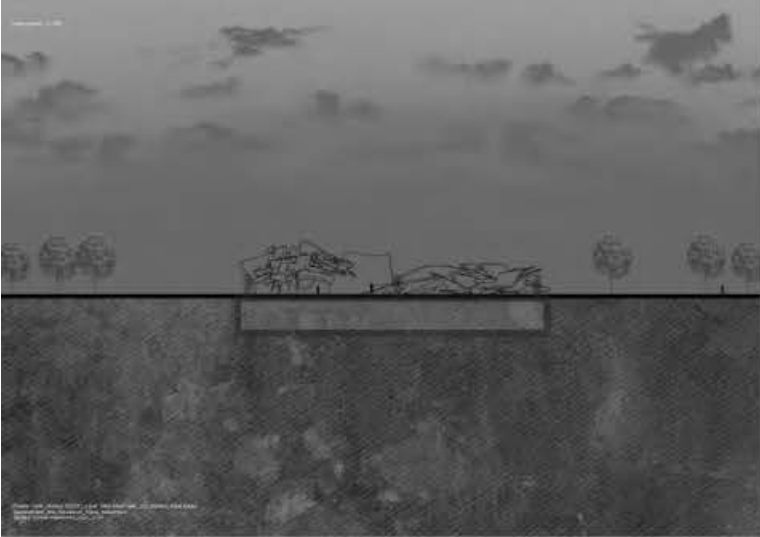

МИКРО ПРЕСЕК 1:200

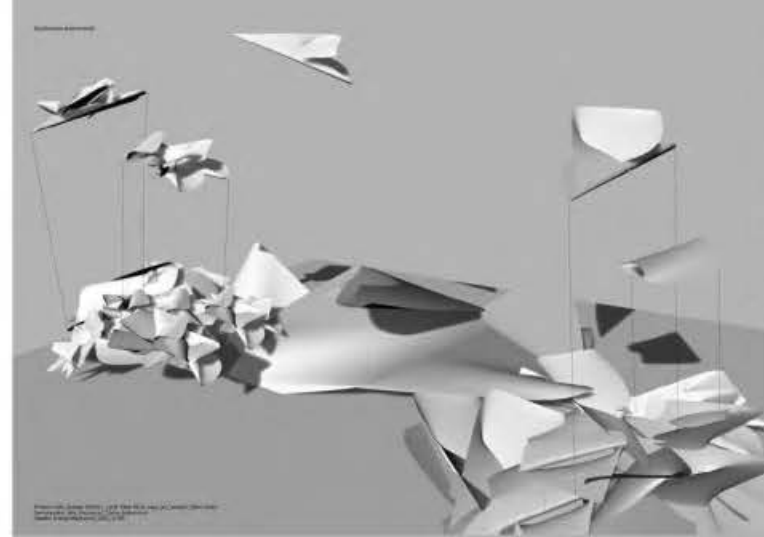

ЕКСПЛОДИРАДА АКСОНОМЕТРИЈА

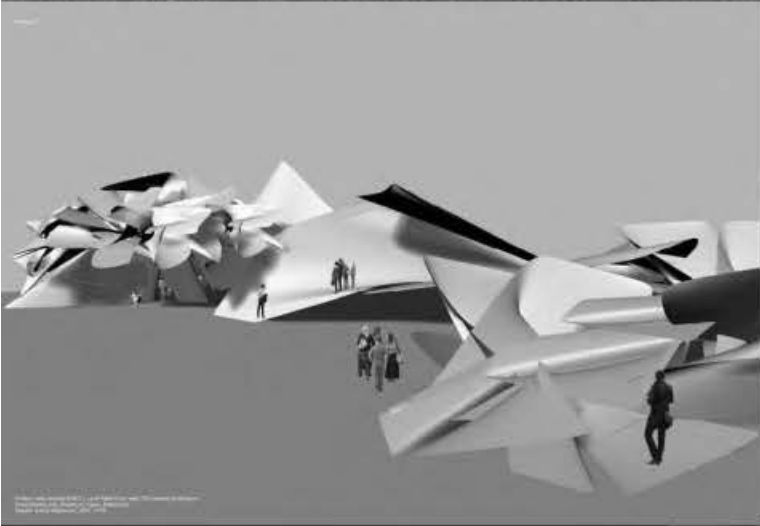

АМБИЈЕНТ 1



АМБИЈЕНТ 3



АМБИЈЕНТ 2

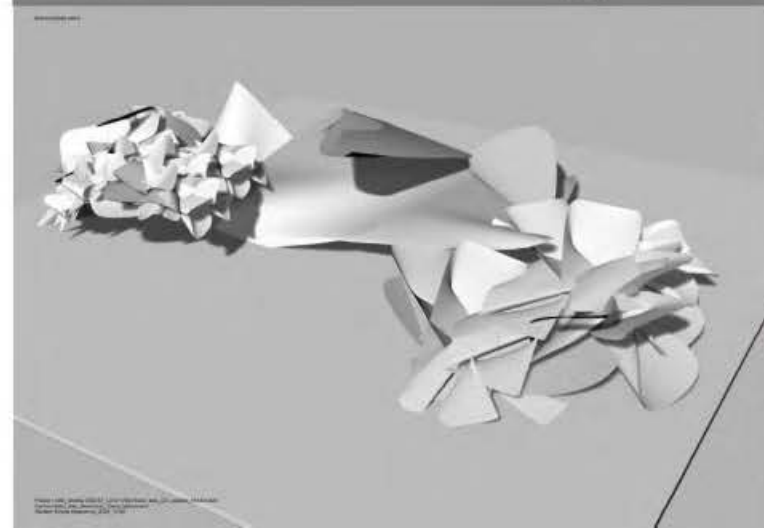

АМБИЈЕНТ ЦЕЛИНЕ

ПАВИЉОН

НАСТАВНИК:
арх. МИЛАН БУРИЋ,
в. проф.
арх. МИЛОШ КОСТИЋ,
асистент

ЕМИЛИЈА МАЈСТОРОВИЋ

ПРОЈЕКАТ ПиО

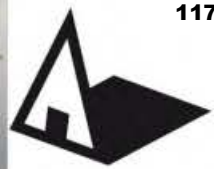

Универзитет у Београду
Архитектонски факултет
ОСНОВНЕ АКАДЕМСКЕ СТУДИЈЕ

школска година 2020/2021

СТУДИЈСКА ЦЕЛИНА
ПРОСТОР И ОБЛИК

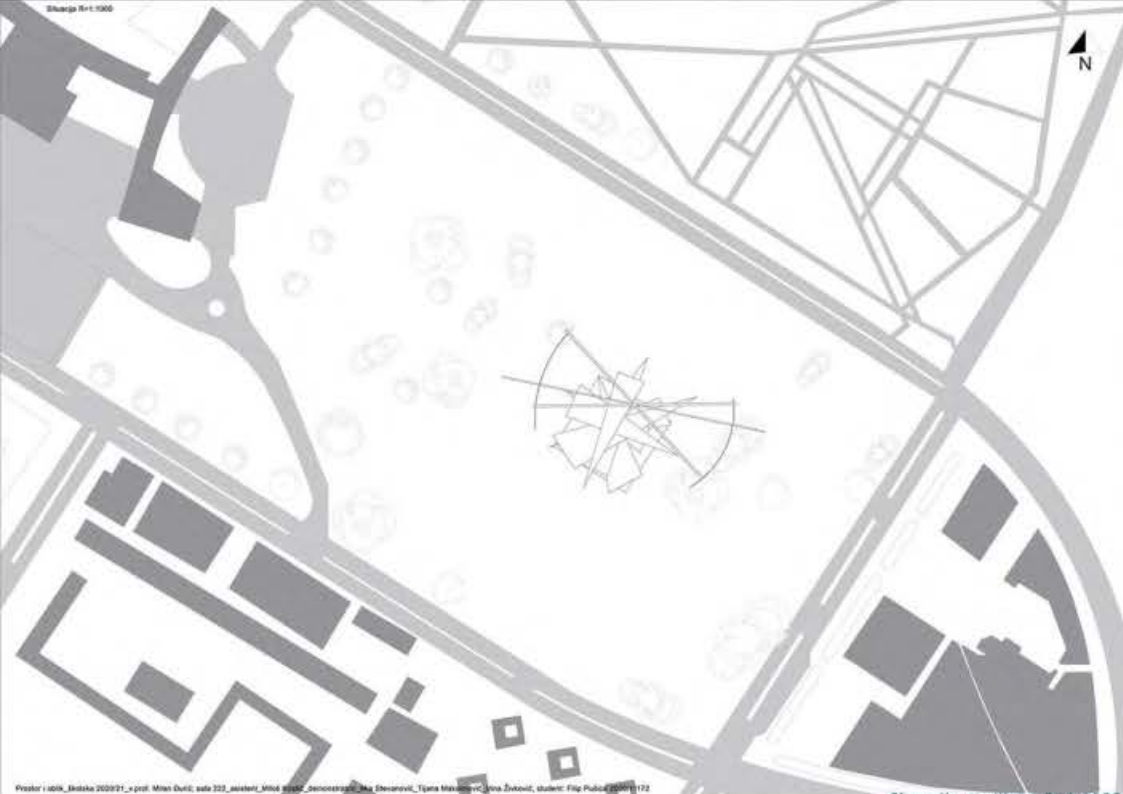

Situacija paviljona R=1:1000



Izgled prve razrade

Црвена сагија



Prva maketa razrade



Eksplozivna aksonometrija

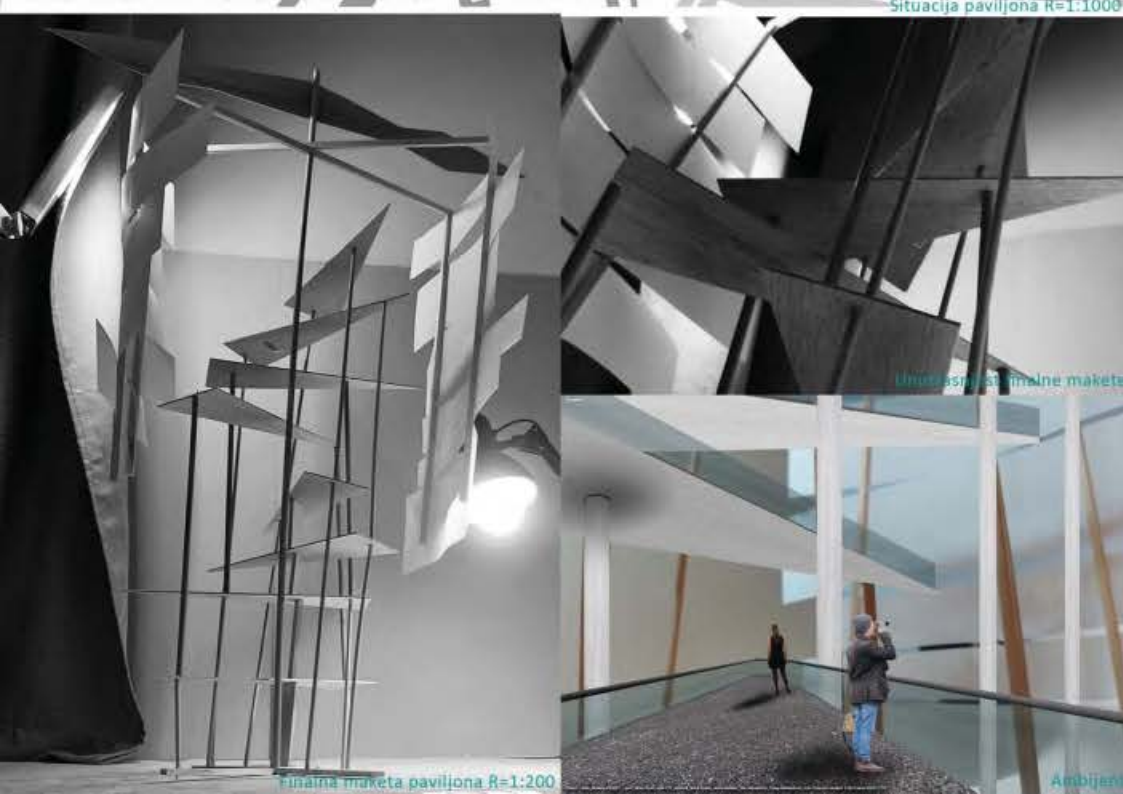

Dimenzionisanje finalne makete

Finalna maketa paviljona R=1:200

Ambijens



Maketa razrade

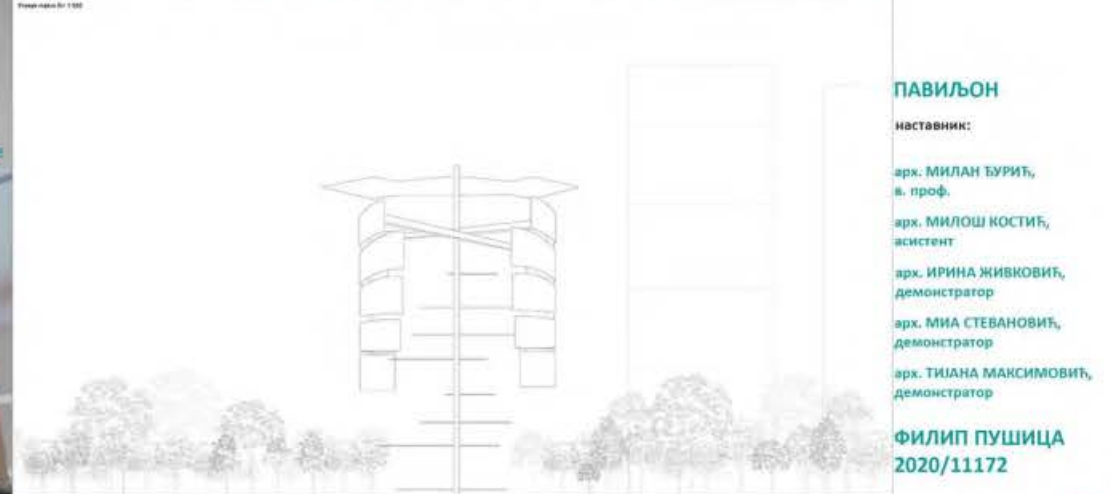

Makro presek R=1:500

ПАВИЉОН

наставник:

арх. МИЛАН БУРИЋ,
в. проф.

арх. МИЛОШ КОСТИЋ,
асистент

арх. ИРИНА ЖИВКОВИЋ,
демонстратор

арх. МИА СТЕВАНОВИЋ,
демонстратор

арх. ТИЈАНА МАКСИМОВИЋ,
демонстратор

ФИЛИП ПУШИЦА
2020/11172

ПРОЈЕКАТ ПИО



Универзитет у Београду
Архитектонски факултет
ОСНОВНЕ АКАДЕМСКЕ СТУДИЈЕ/
ИНТЕГРИСАНЕ АКАДЕМСКЕ СТУДИЈЕ
ШКОЛСКА ГОДИНА 2020/2021
СТУДИЈСКА ЦЕЛИНА
ПРОСТОР И ОБЛИК

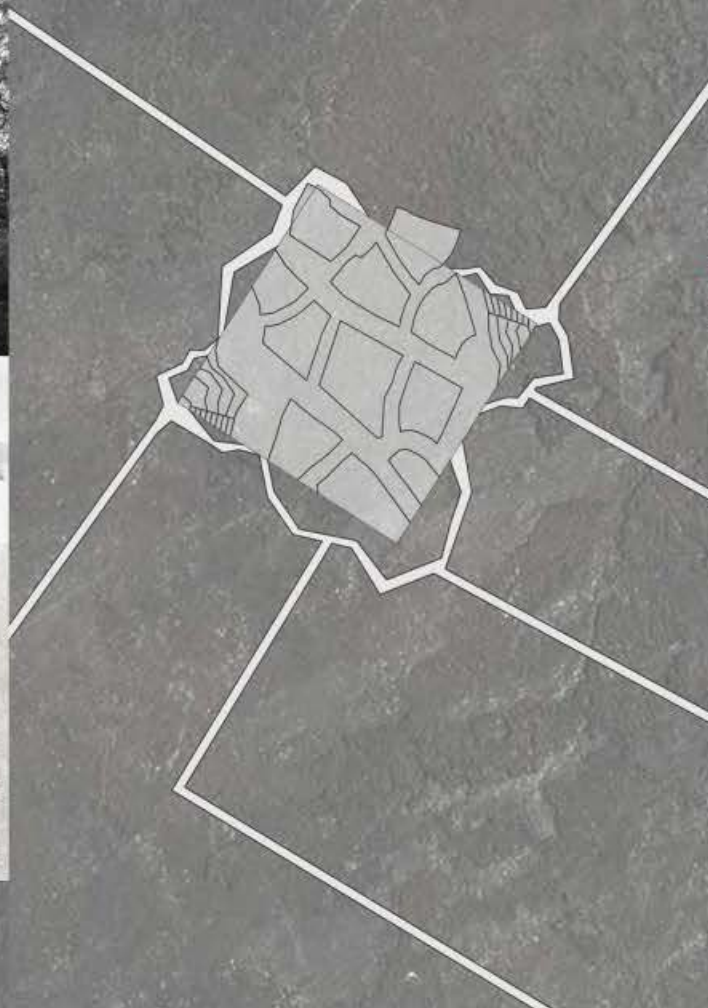
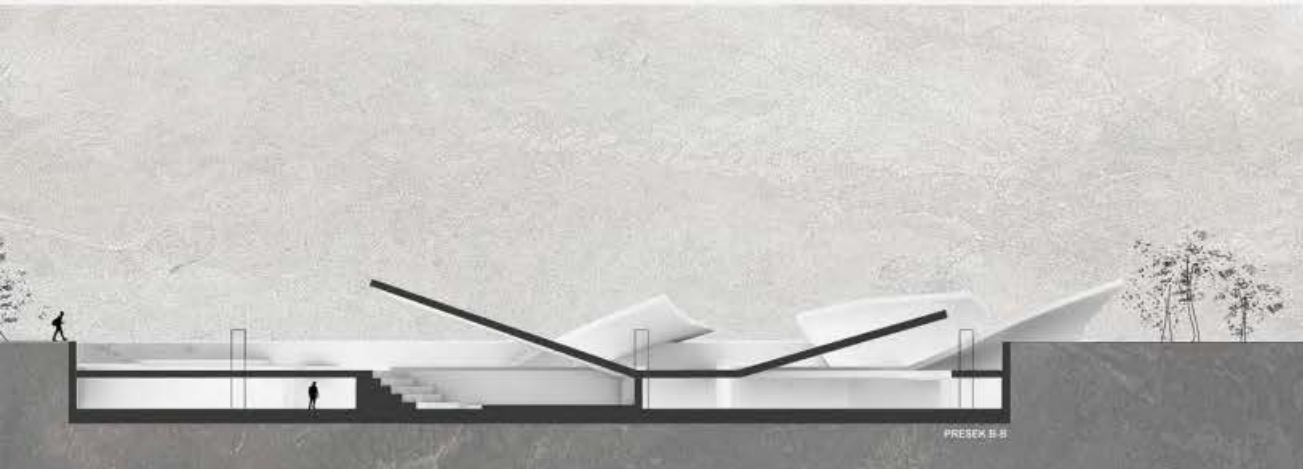

ПАВИЉОН

НАСТАВНИК:
арх. МИЛАН ЂУРИЋ,
в. проф.
арх. Милош Костић

ИВА БОЖИЋ
2020/11055

ПРОЈЕКАТ ПиО



Универзитет у Београду
Архитектонски факултет

ОСНОВНЕ АКАДЕМСКЕ СТУДИЈЕ

школска година 2020/2021

СТУДИЈСКА ЦЕЛИНА

ПРОСТОР И ОБЛИК



атмосфера

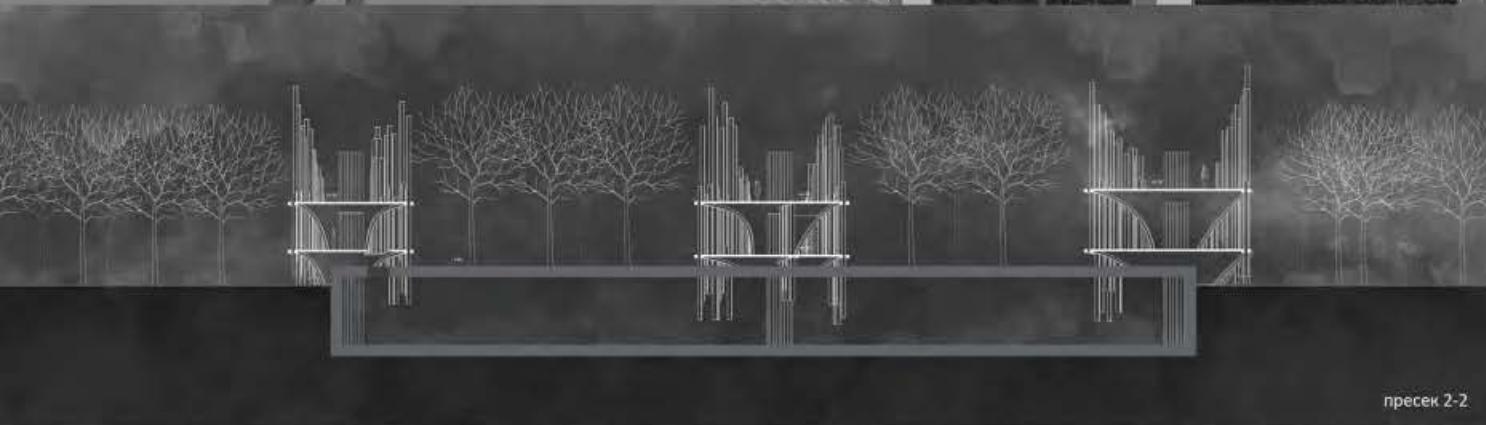

пресек 2-2

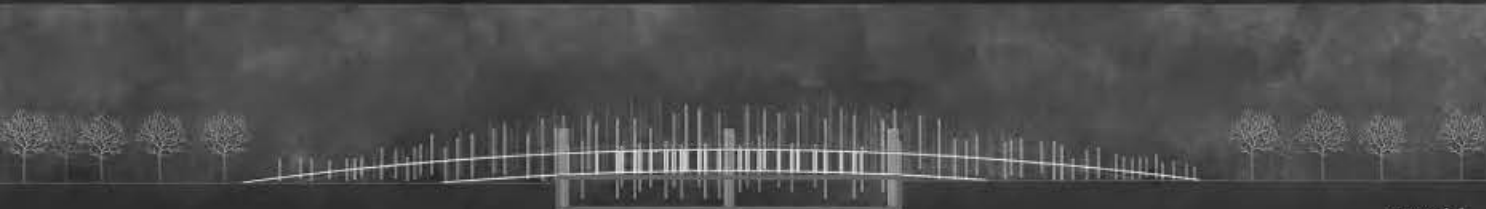

пресек 1-1



ситуација

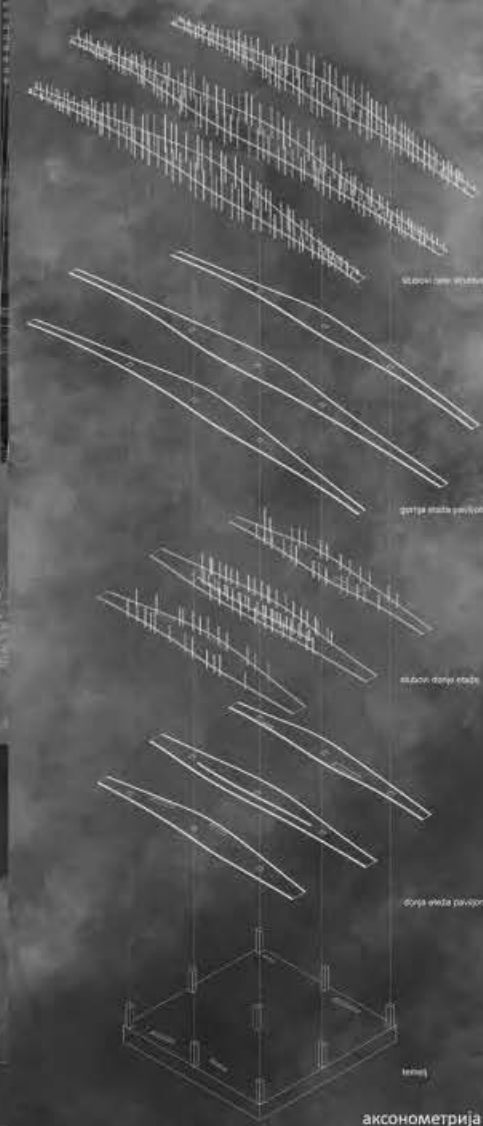

аксонометрија



атмосфера

ПАВИЉОН

НАСТАВНИК:

арх. МИЛАН БУРИЋ,
в. проф.

арх. МИЛОШ КОСТИЋ,
асистент

МАРИЈА ИВЉАНИН

ПРОЈЕКАТ **ПиО**



Универзитет у Београду
Архитектонски факултет

ОСНОВНЕ АКАДЕМСКЕ СТУДИЈЕ

школска година 2020/2021

СТУДИЈСКА ЦЕЛИНА

ПРОСТОР И ОБЛИК

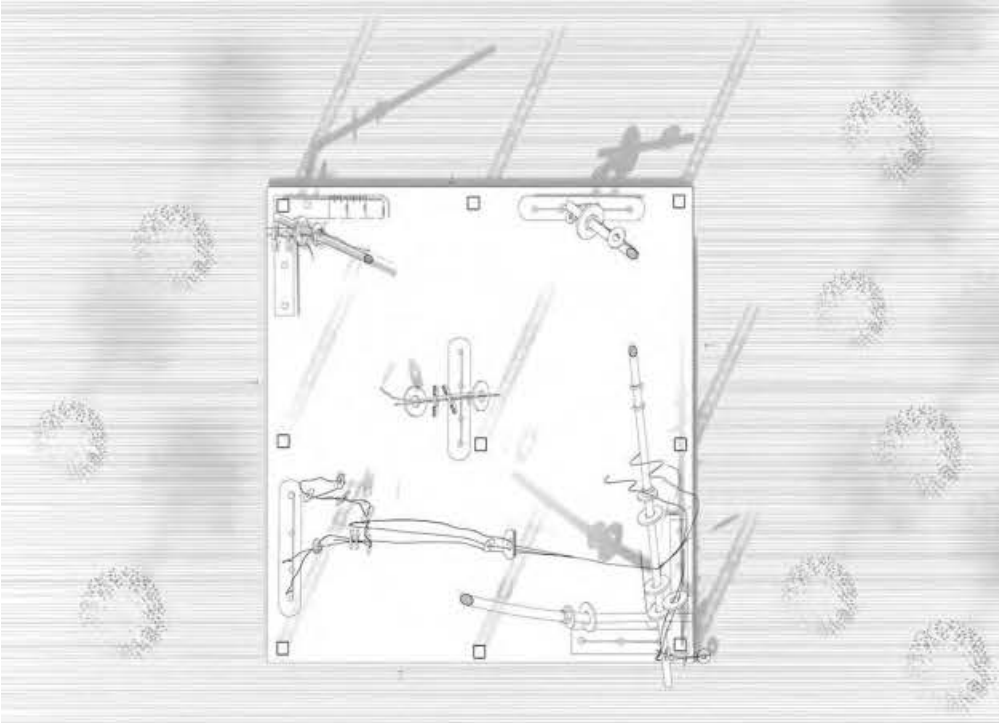

Osnova, R=1:200

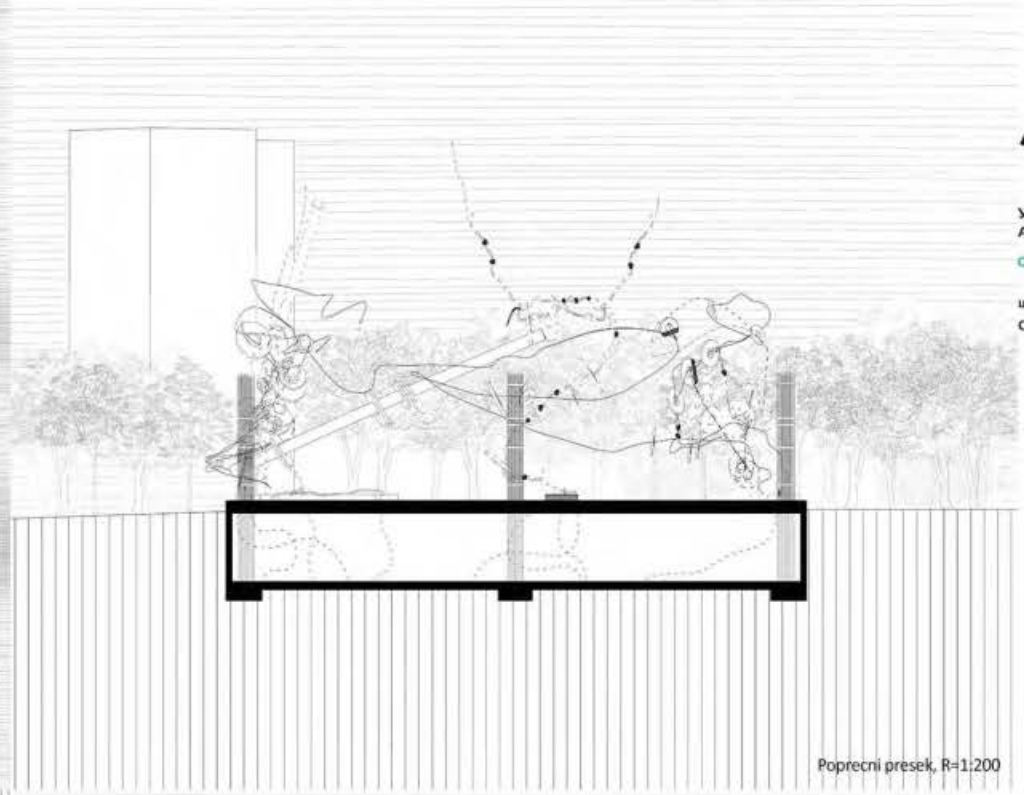

Poprečni presek, R=1:200

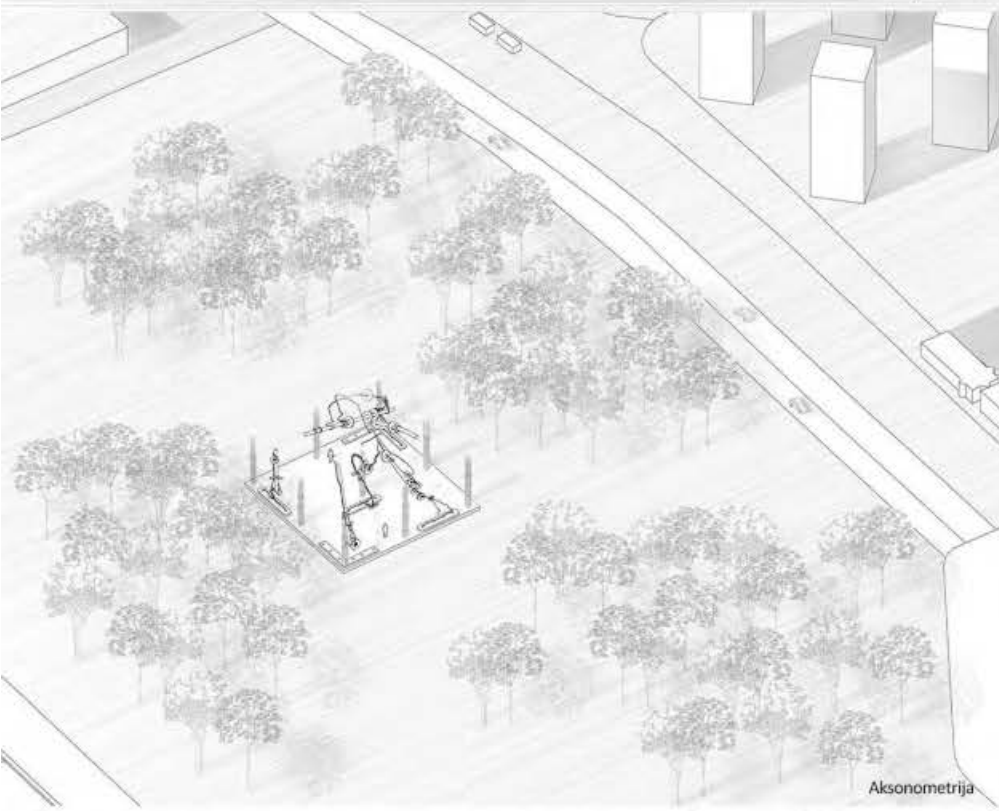

Aksonometrija

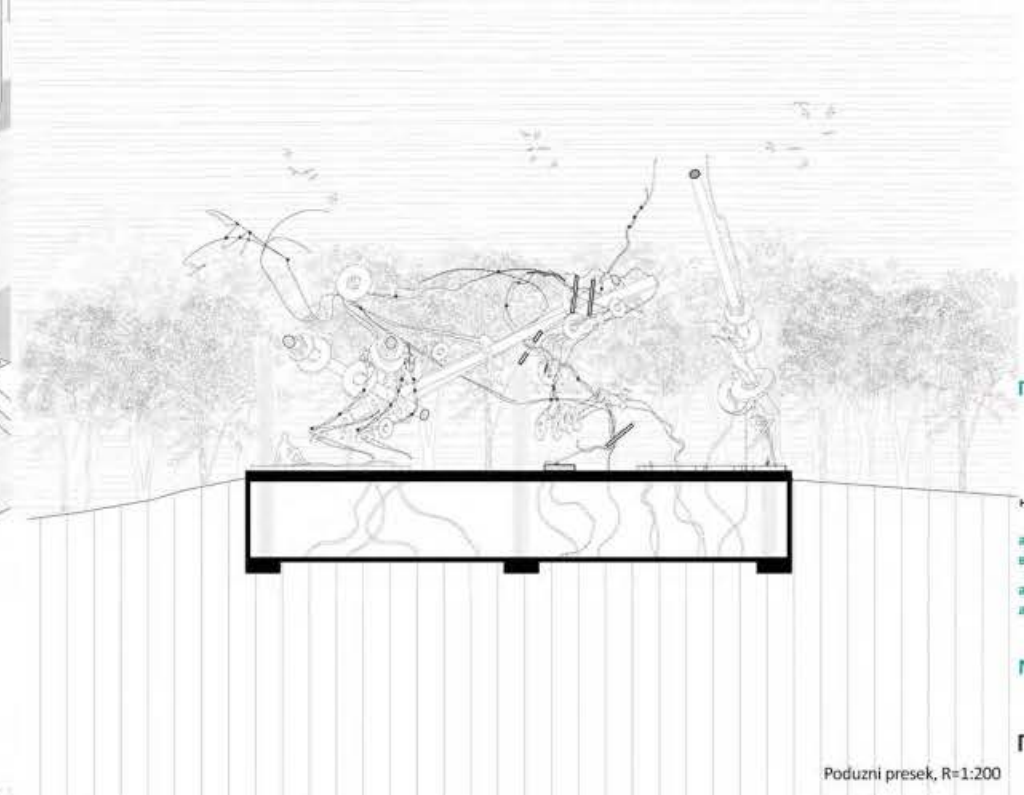

Poduzni presek, R=1:200

ПАВИЉОН

наставници:

арх. МИЛАН ЂУРИЋ,
в. проф.

арх. Милош Костић
асистент

МАРИНА СЕЛЕНИЋ

ПРОЈЕКАТ ПиО



Универзитет у Београду
Архитектонски факултет

ОСНОВНЕ АКАДЕМСКЕ СТУДИЈЕ

школска година 2020/2021

СТУДИЈСКА ЦЕЛИНА

ПРОСТОР И ОБЛИК

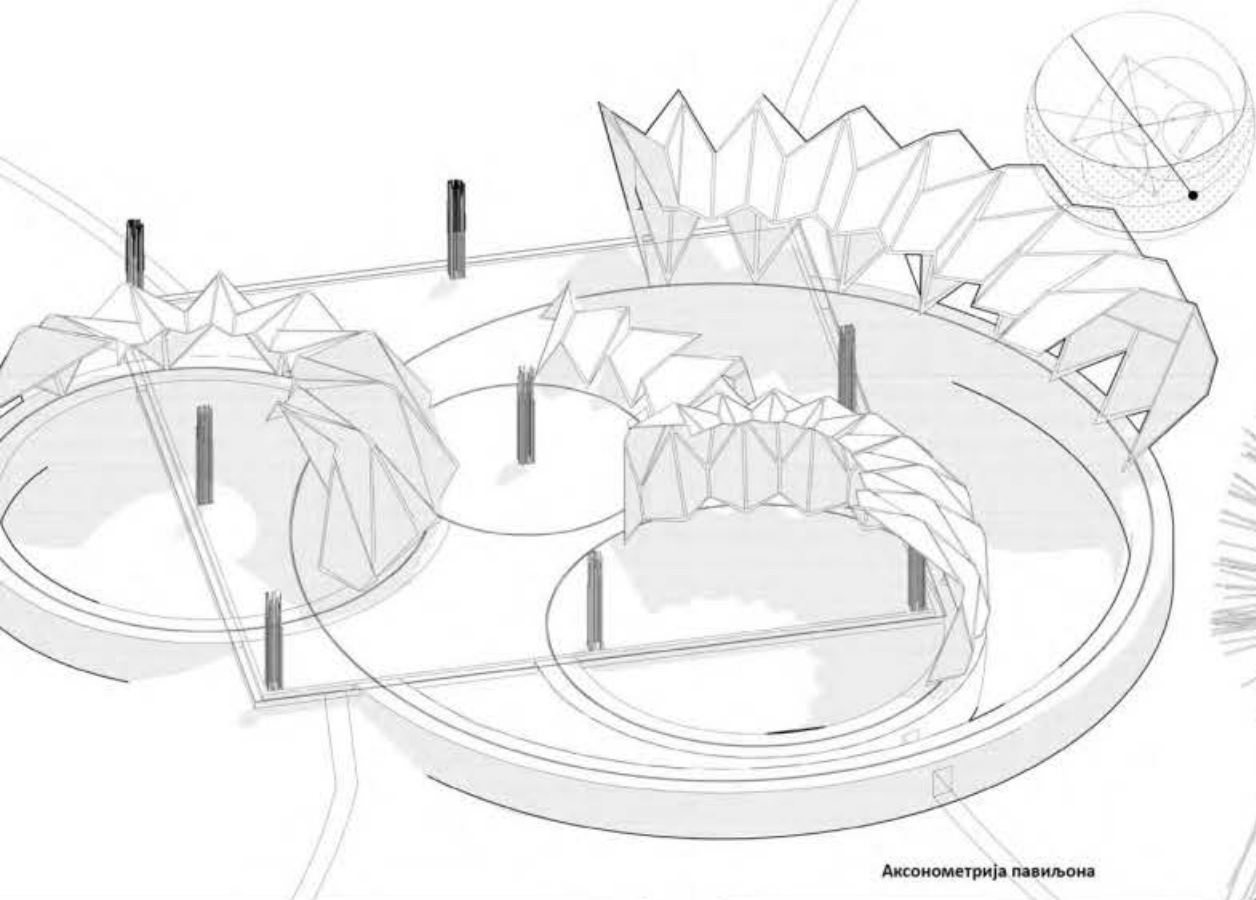

Аксонometriја павиљона

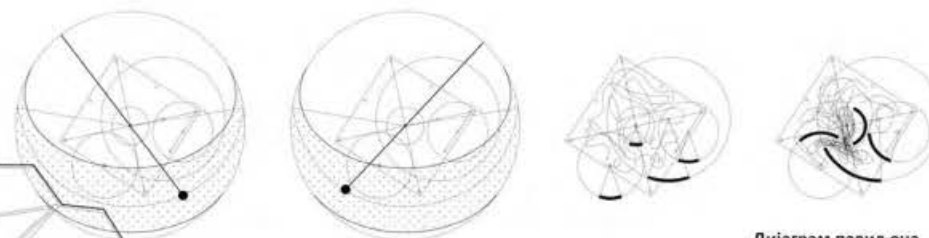

Дијаграм павиљона

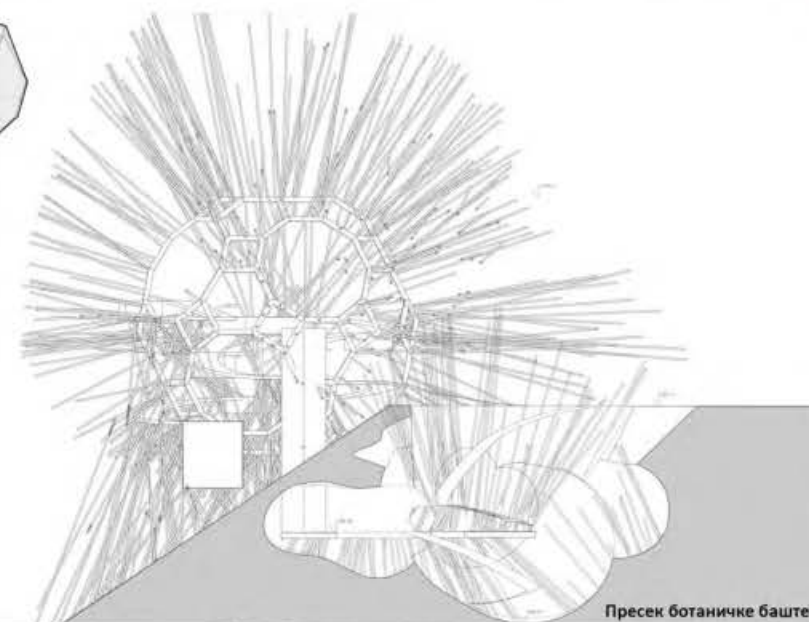

Пресек ботаничке баште

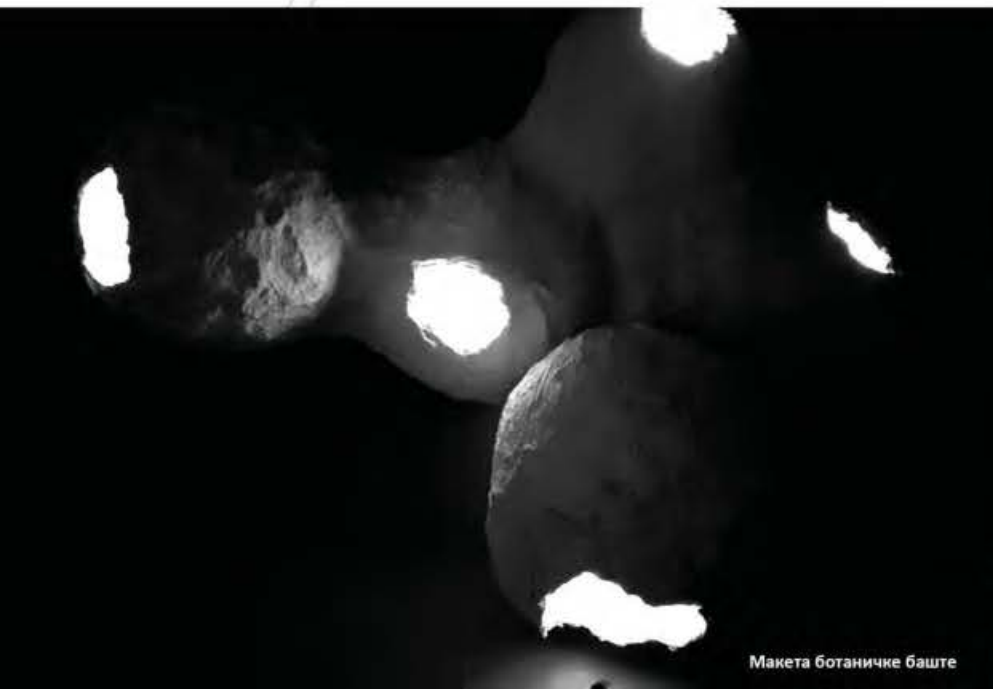

Макета ботаничке баште



Амбијент

ПАВИЉОН

наставник:

арх. МИЛАН ЂУРИЋ,
в. проф.

арх. Милош Костић,
асистент

Марко Рибаровић

ПРОЈЕКАТ ПИО

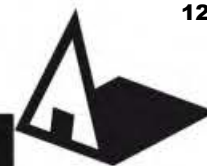

Универзитет у Београду
Архитектонски факултет

ОСНОВНЕ АКАДЕМСКЕ СТУДИЈЕ

Школска година 2020/2021

СТУДИЈСКА ЦЕЛИНА

ПРОСТОР И ОБЛИК



Project: 006, Studio: 2020/21, Local: Milan Burić, Miloš Kostić, Miroslav Jovanović, Miloš Kostić, Tijana Malinović, Miloš Kostić, Petar Breković, 2020, 1:100

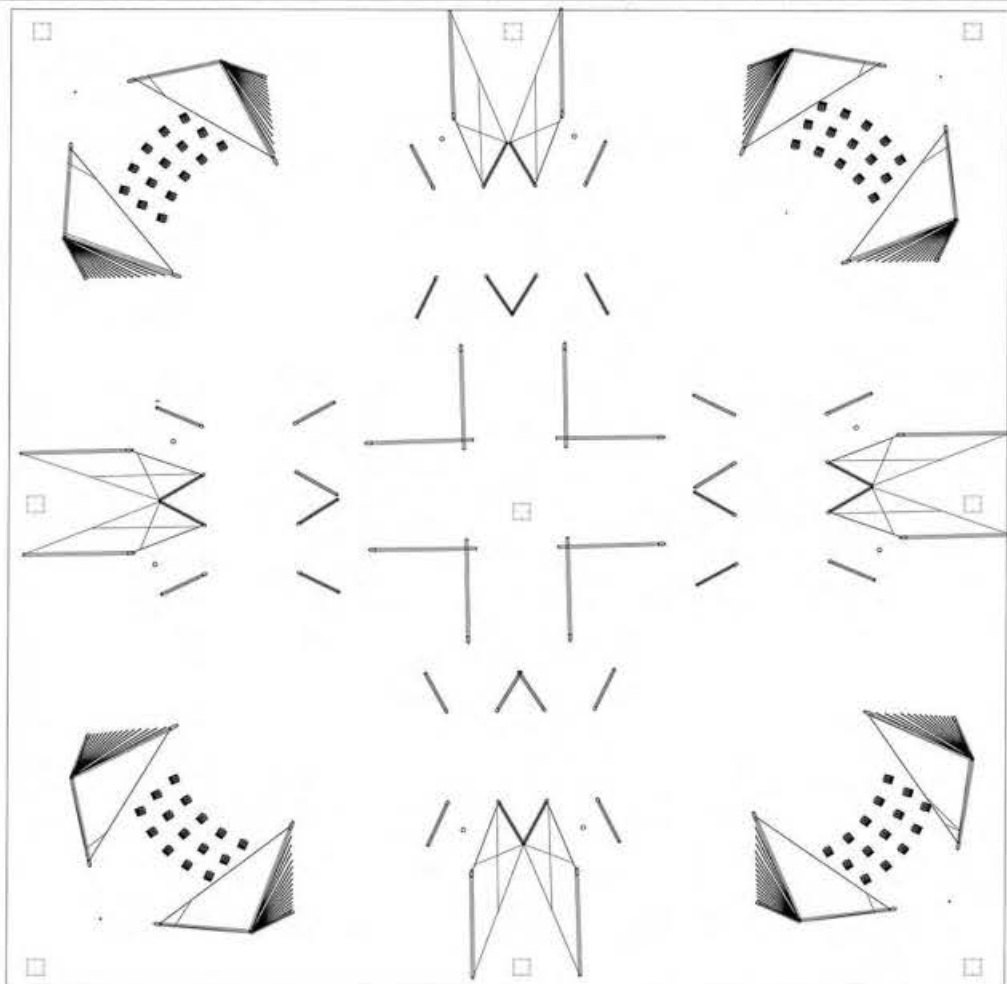

Основа павиљона



Атмосферски приказ

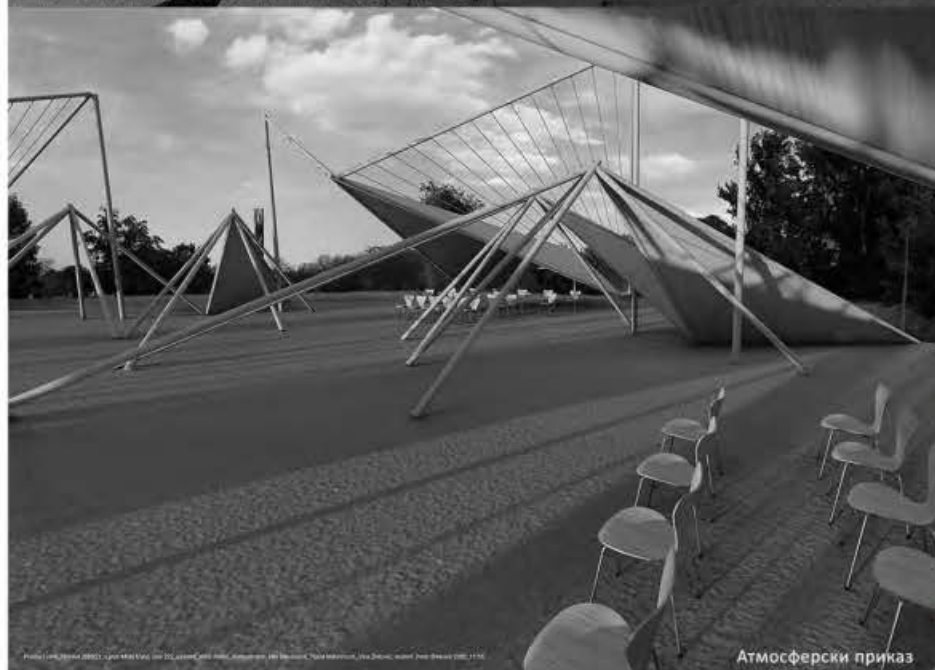

Атмосферски приказ

ПАВИЉОН

наставник:

арх. МИЛАН БУРИЋ,
в. проф.

арх. Милош Костић,
асистент

Петар Брековић

ПРОЈЕКАТ ПиО

ПАВИЉОН

НАСТАВНИК:
др. Милош СТОЈИЋ
Т. 011 4779 1111
www.milostojic.com



Рада Златковић 2022_12064

ПРОЈЕКАТ
Пави

Универзитет у Београду
Архитектонски факултет

дипломски пројекат
школска година 2022/23
СТУДИЈСКА ЦЕЛИНА
ПРОЈЕКТОВАНИЈА

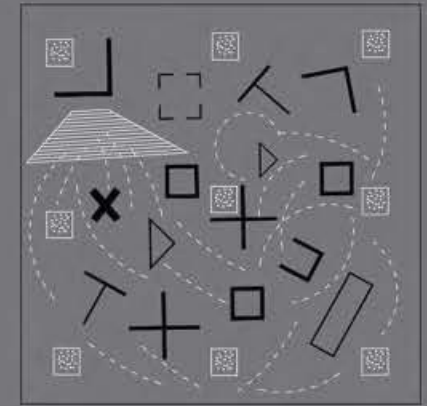
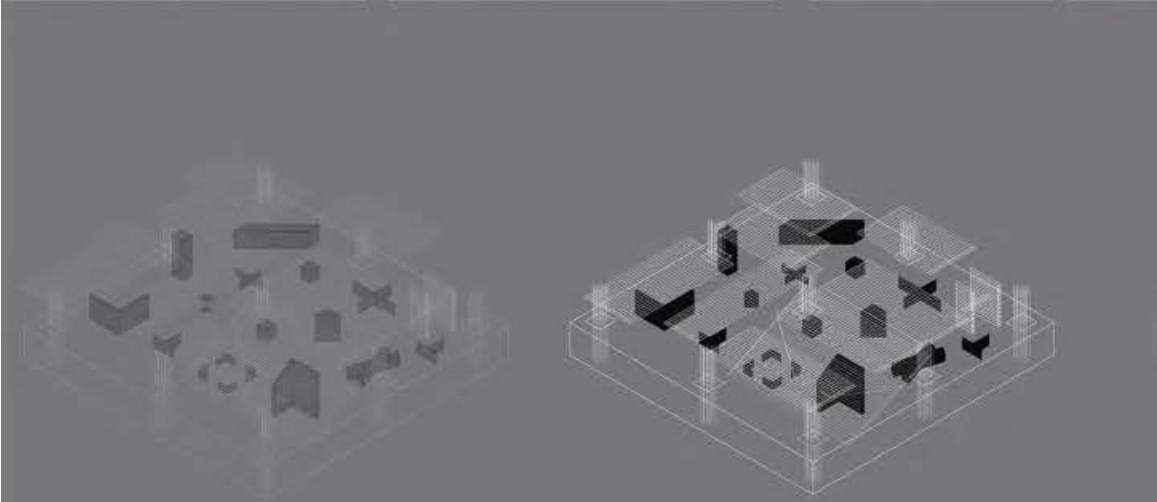
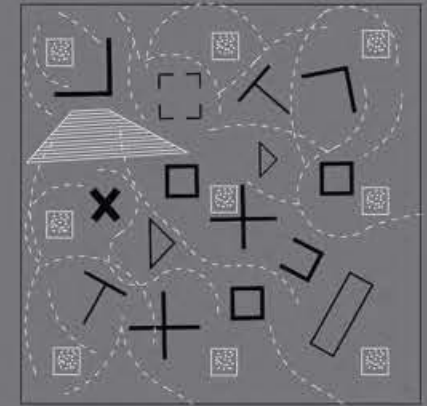
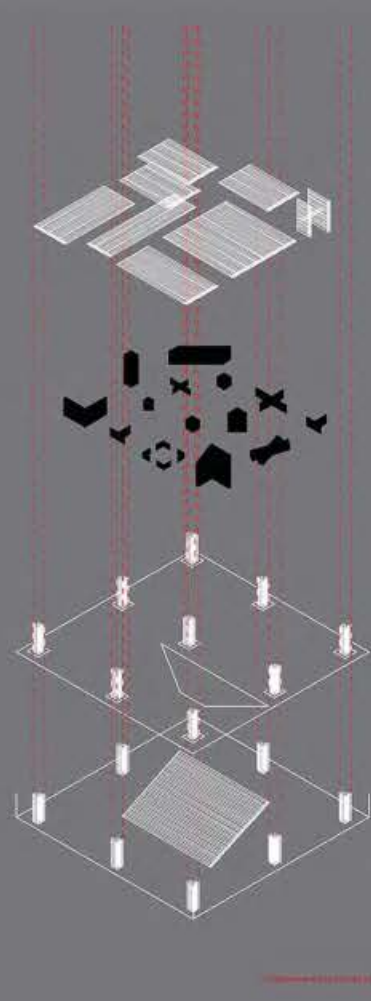
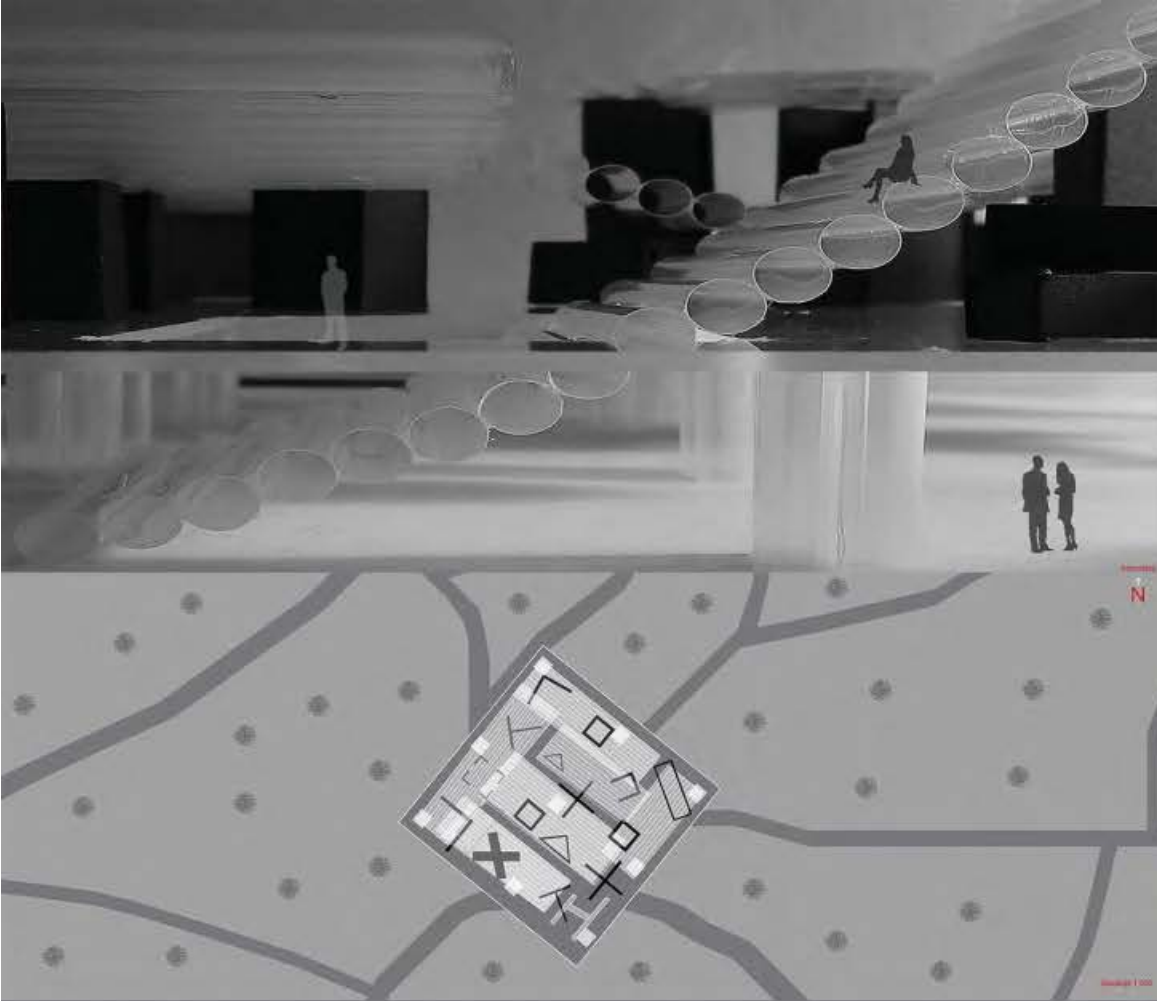



Универзитет у Београду
Архитектонски факултет

ОСНОВНЕ АКАДЕМСКЕ СТУДИЈЕ

школска година 2020/2021

СТУДИЈСКА ЦЕЛИНА

ПРОСТОР И ОБЛИК

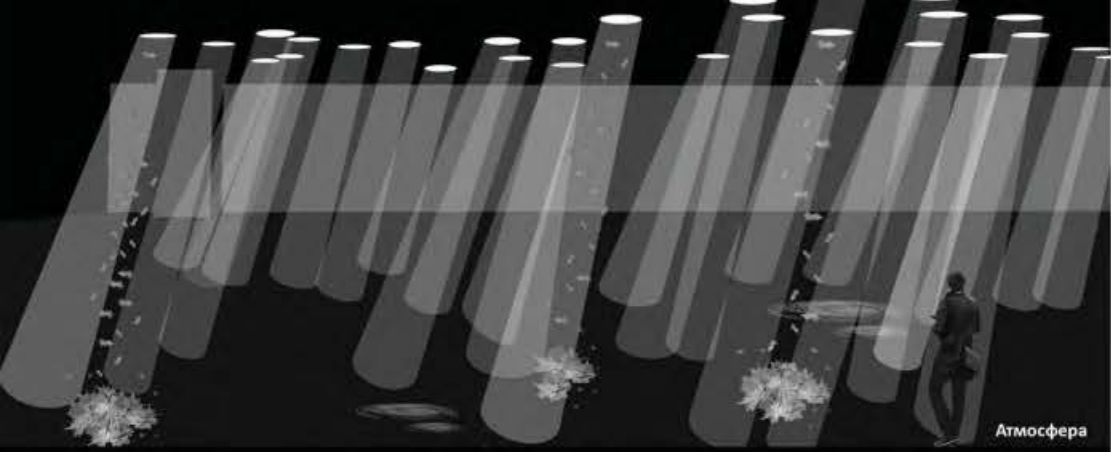

Атмосфера



Атмосфера



Аксонometriја

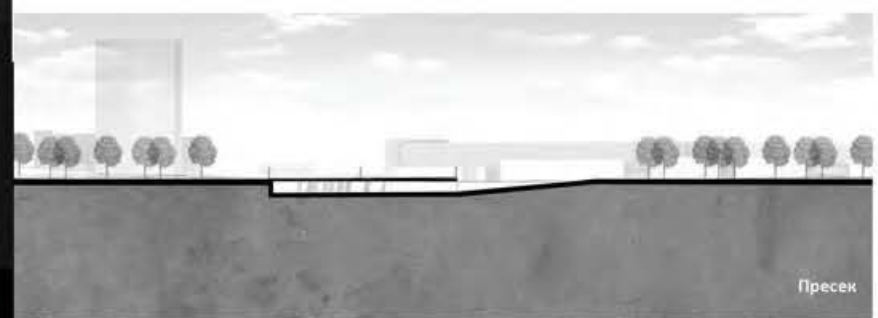

Пресек



Основа



Ситуација

ПАВИЉОН

наставник:

арх. МИЛАН БУРИЋ,
в. проф.

арх. МИЛОШ КОСТИЋ,
асистент

ТИЈАНА ЛУКОВИЋ

ПРОЈЕКАТ ПиО



Универзитет у Београду
Архитектонски факултет
ИНТЕГРИСНИ ГРАДОВСКИ СТРАТЕГИЈИ
школска година 2018/2019
СТУДИЈСКА ЦЕЛИНА
ПРОСТОР И ОБЛИК

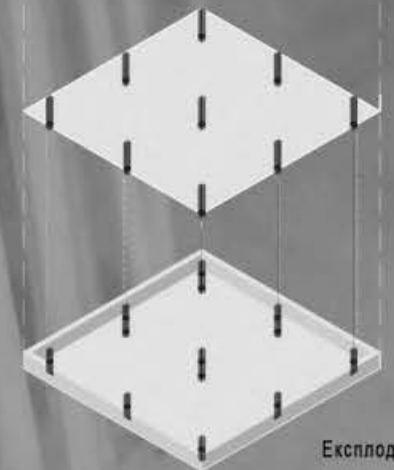
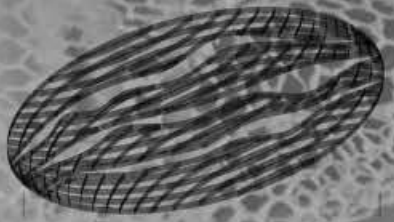
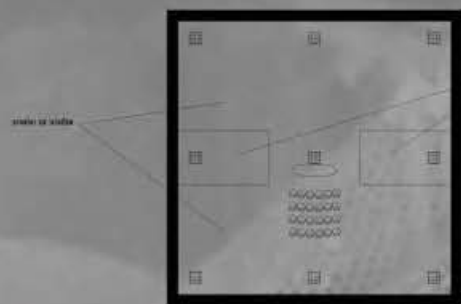

Експлодирана аксонометрија

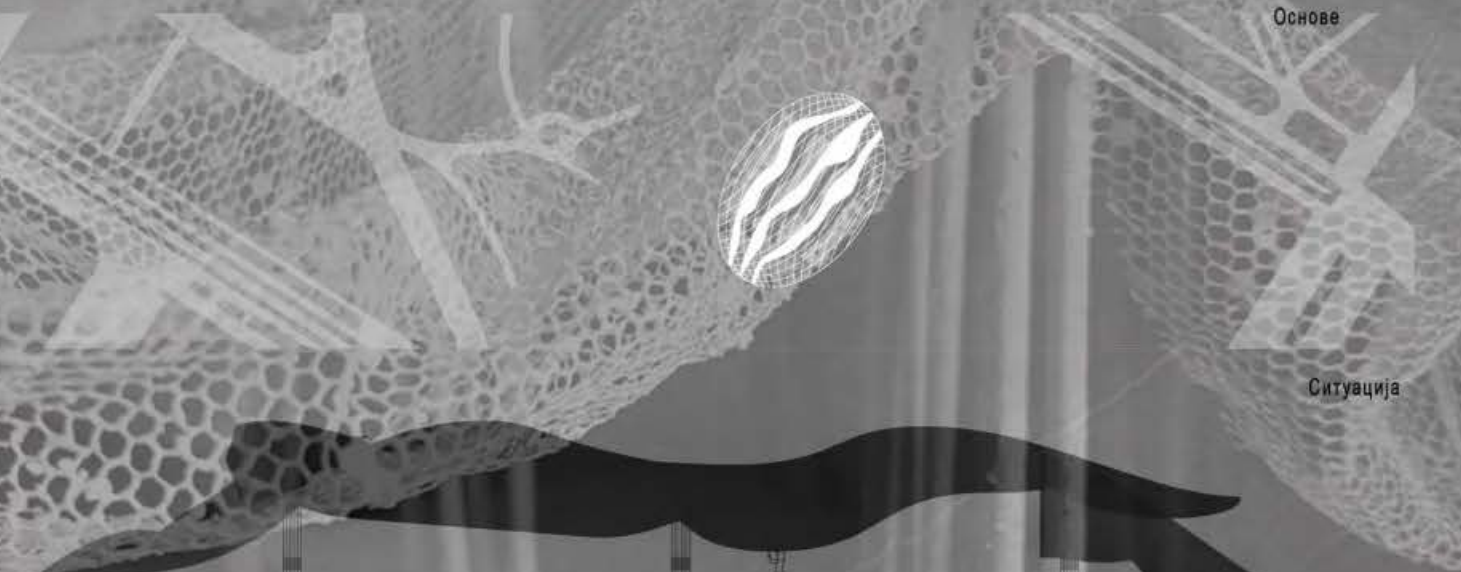

Основе

Ситуација



Пресек

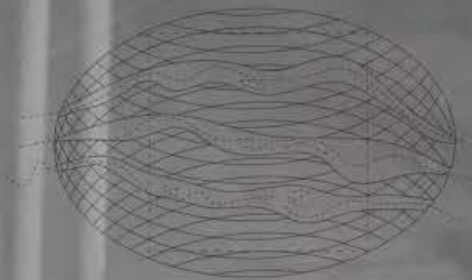

Дијаграми кретања

ПАВИЉОН

НАСТАВНИЦИ:
проф. Александар Ђурић,
и проф.
инж. Мирослав Ђурић,
директор

Анђела Бујовић

ПРОЈЕКАТ ПМО



Универзитет у Београду
Архитектонски факултет

ОСНОВНЕ АКАДЕМСКЕ СТУДИЈЕ

школска година 2020/2021

СТУДИЈСКА ЦЕЛИНА
ПРОСТОР И ОБЛИК

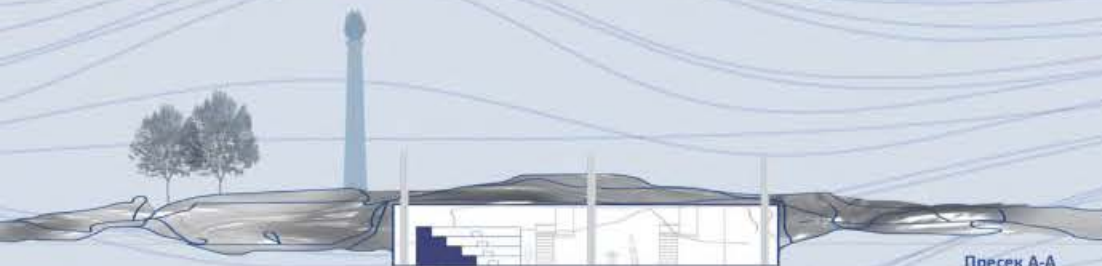

Пресек А-А

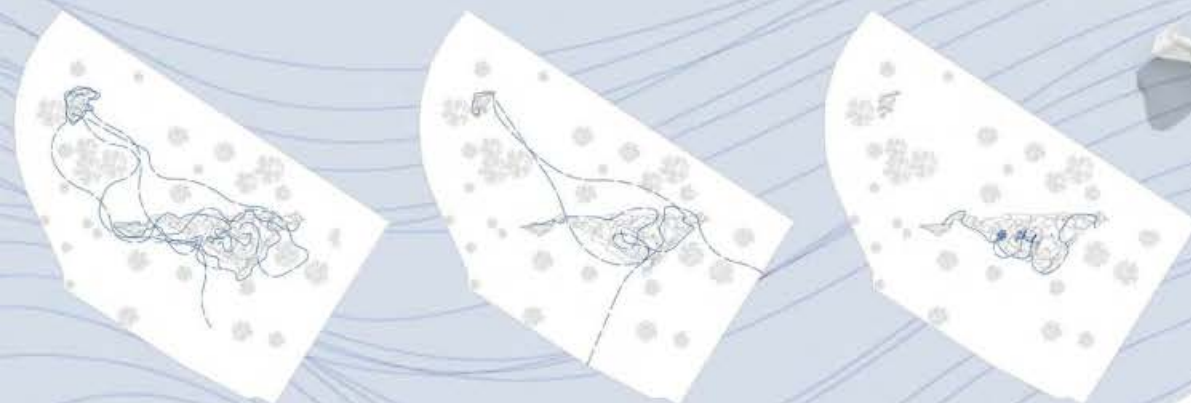

Дијаграми кретања

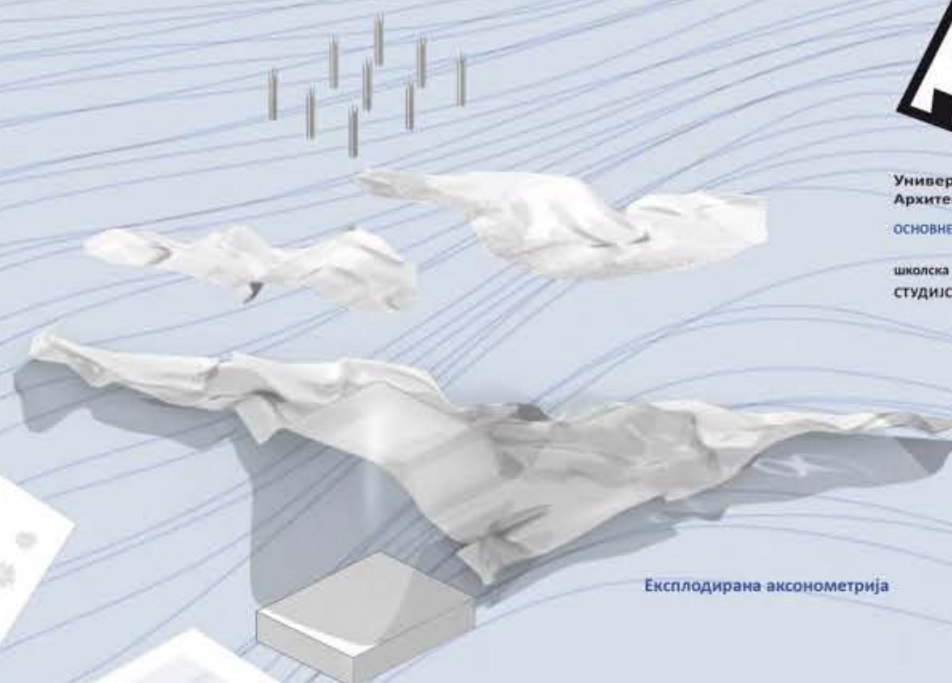

Експлодирана аксонометрија



Аксонометријски приказ

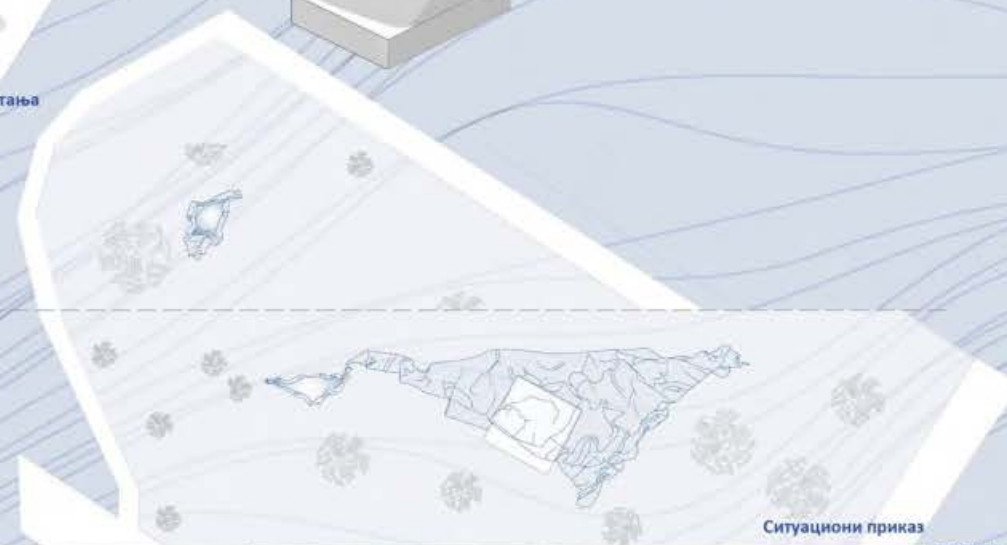

Ситуациони приказ



Планат



Атмосферски приказ 1



Атмосферски приказ 2

ПАВИЉОН

НАСТАВНИК:

арх. МИЛАН БУРИЋ,
в. проф.

арх. МИЛОШ КОСТИЋ,
асистент

МИТРА РАДУЛОВИЋ

ПРОЈЕКАТ ПИО



Универзитет у Београду
Архитектонски факултет

ОСНОВНЕ АКАДЕМСКЕ СТУДИЈЕ

школска година 2020/2021

СТУДИЈСКА ЦЕЛИНА

ПРОСТОР И ОБЛИК

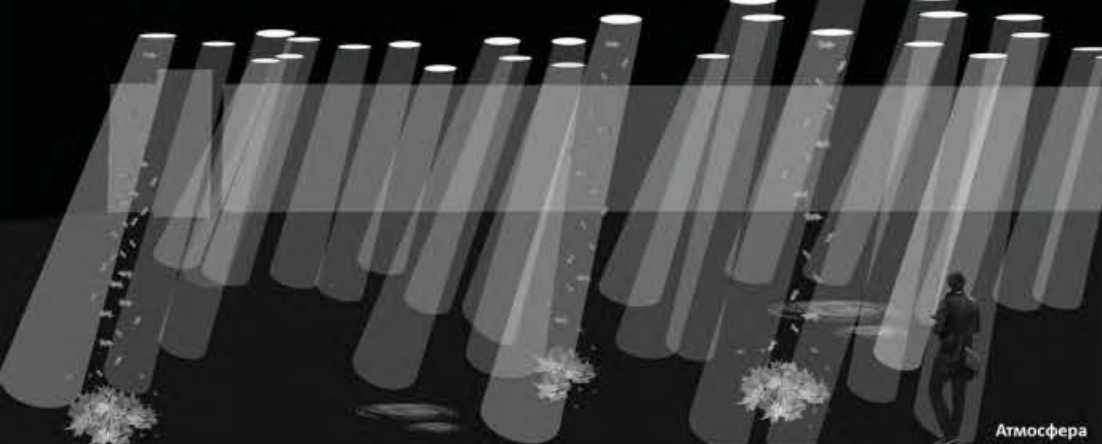

Атмосфера



Атмосфера



Основа



Аксонometriја



Пресек

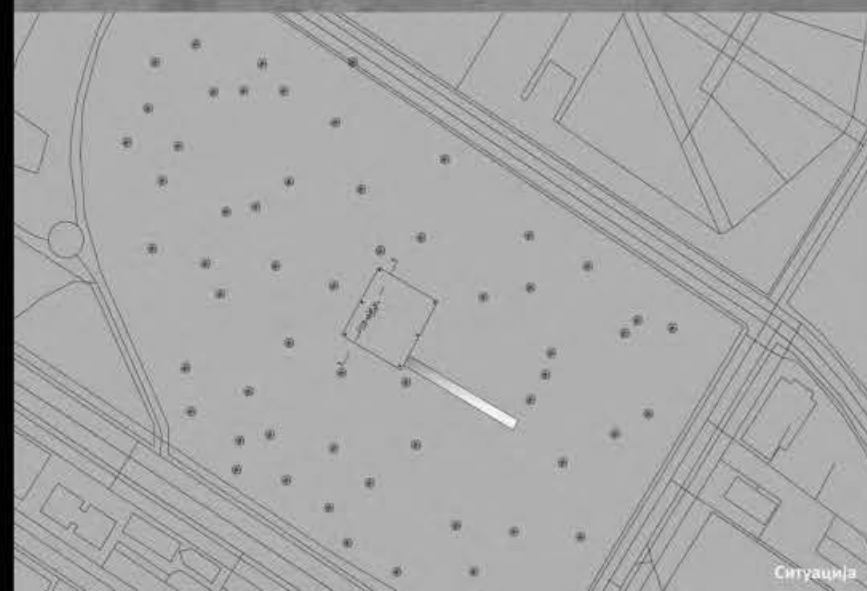

Ситуација

ПАВИЉОН

наставник:

арх. МИЛАН БУРИЋ,
в. проф.

арх. МИЛОШ КОСТИЋ,
асистент

ТИЈАНА ЛУКОВИЋ

ПРОЈЕКАТ **ПиО**

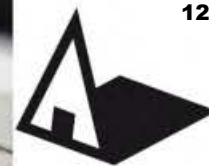

Универзитет у Београду
Архитектонски факултет

ОСНОВНЕ АКАДЕМСКЕ СТУДИЈЕ

школска година 2020/2021

СТУДИЈСКА ЦЕЛИНА

ПРОСТОР И ОБЛИК



Макропресек А-А

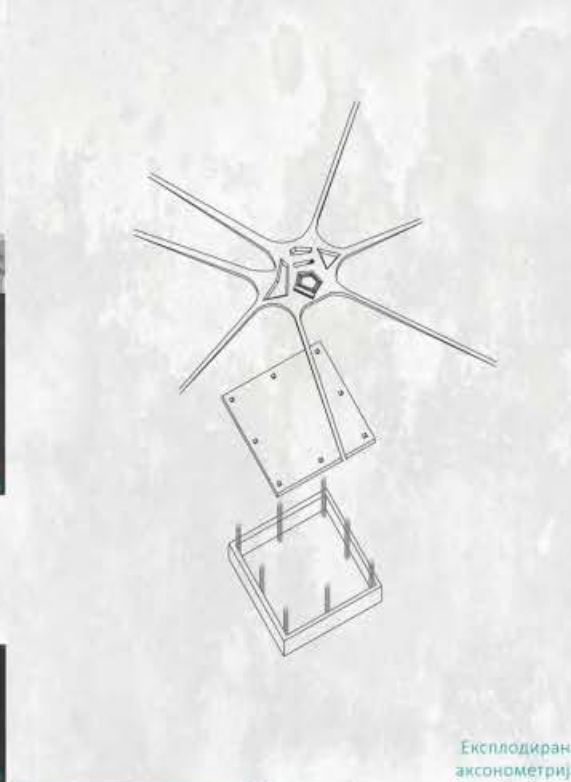

Експлодирана аксонометрија



Манета

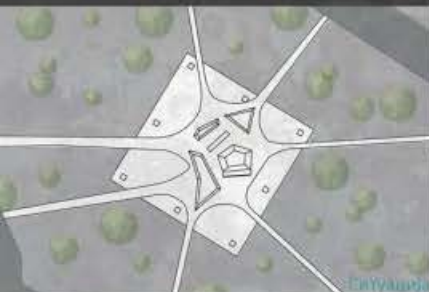

Ситуација



Микропресек А-А



Амбијентални приказ

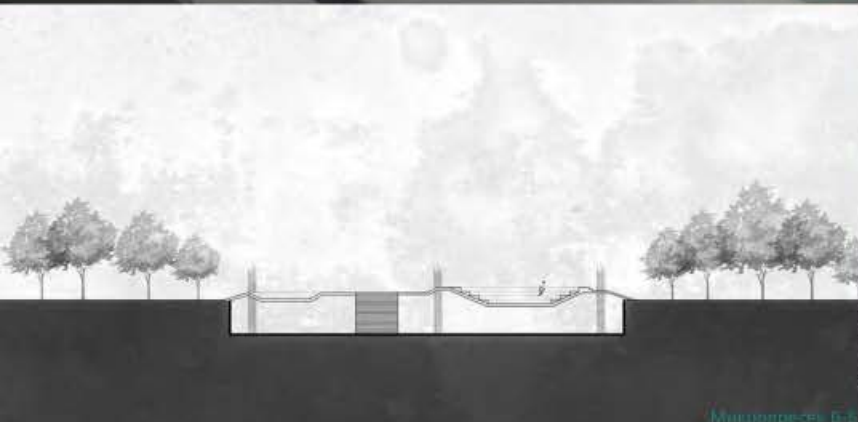

Микропресек Б-Б

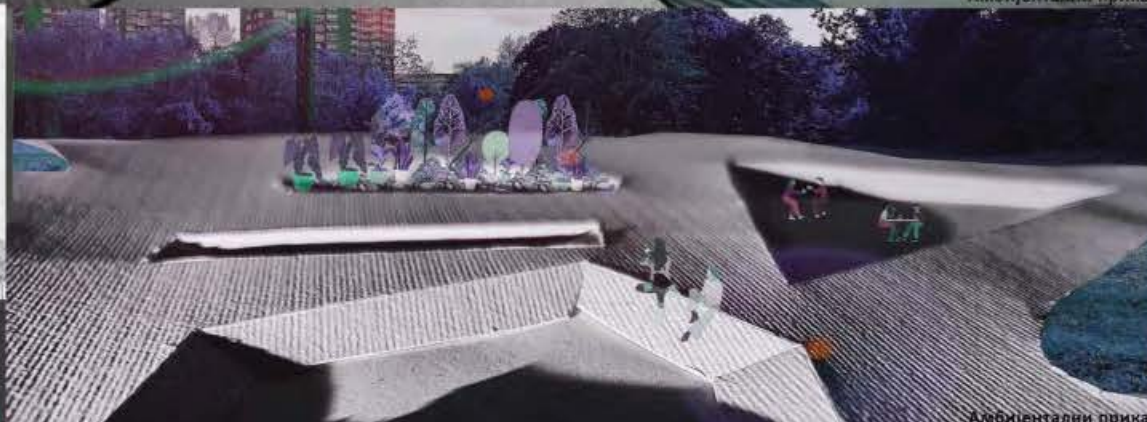

Амбијентални приказ

ПАВИЉОН

наставник:

арх. МИЛАН БУРИЋ,
в. проф.

арх. МИЛОШ КОСТИЋ,
асистент

МИЛИЦА ВУЧИЋ

ПРОЈЕКАТ

ПиО



Универзитет у Београду
Архитектонски факултет
ОСНОВНЕ АКАДЕМСКЕ СТУДИЈЕ/
ИНТЕГРИСАНЕ АКАДЕМСКЕ СТУДИЈЕ
школска година 2020/2021
СТУДИЈСКА ЦЕЛИНА
ПРОСТОР И ОБЛИК

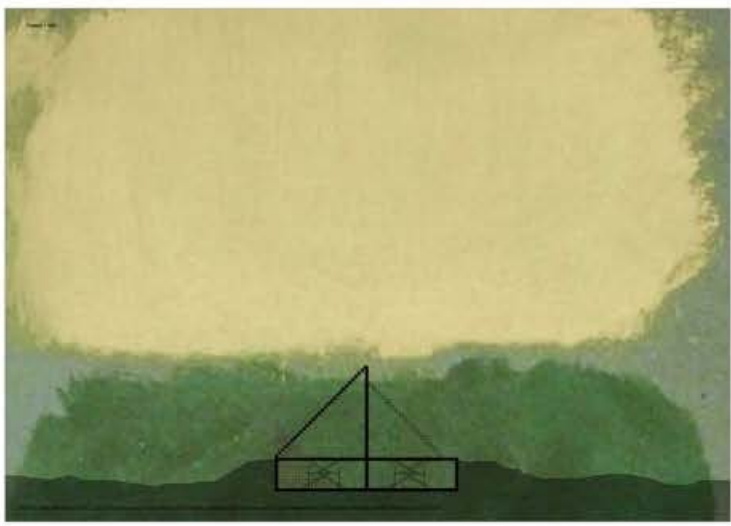
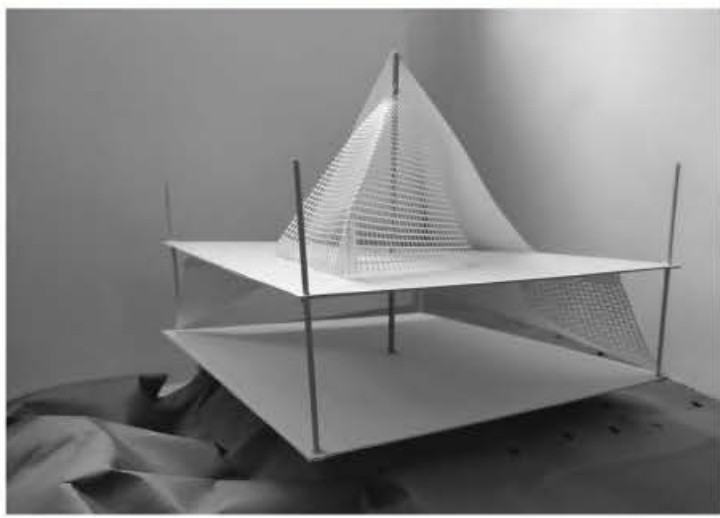
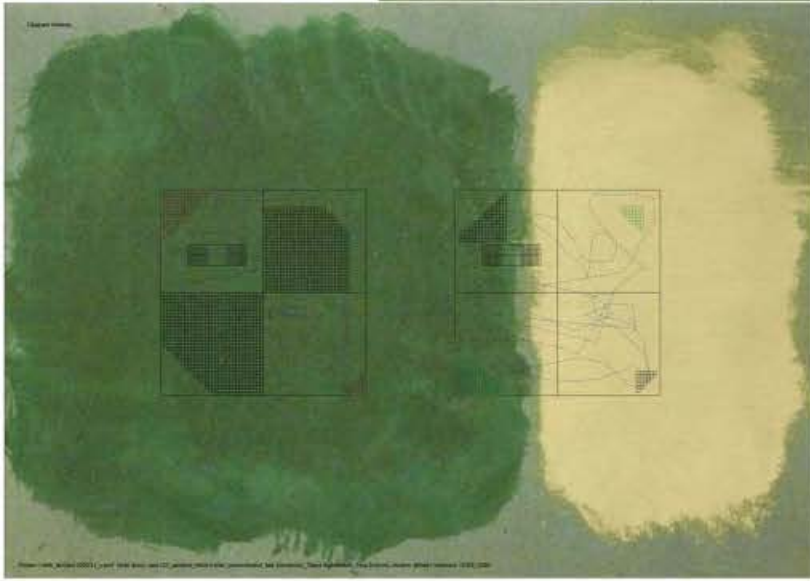
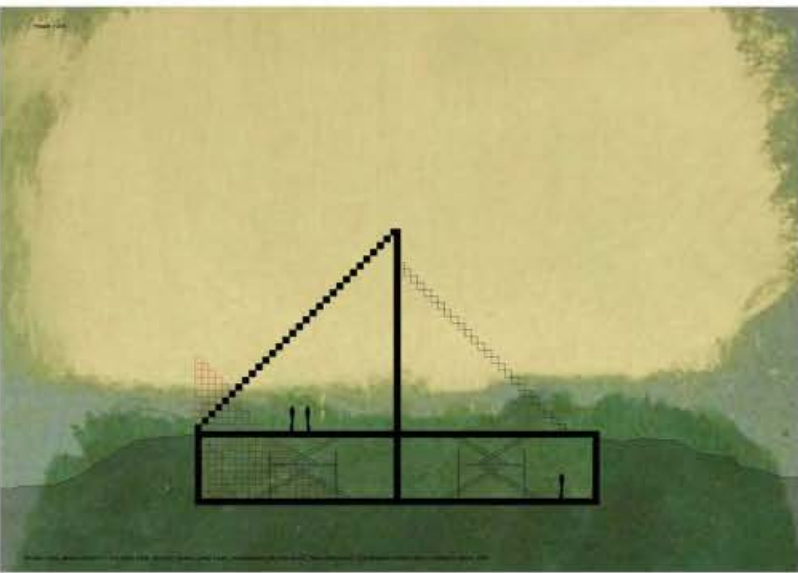
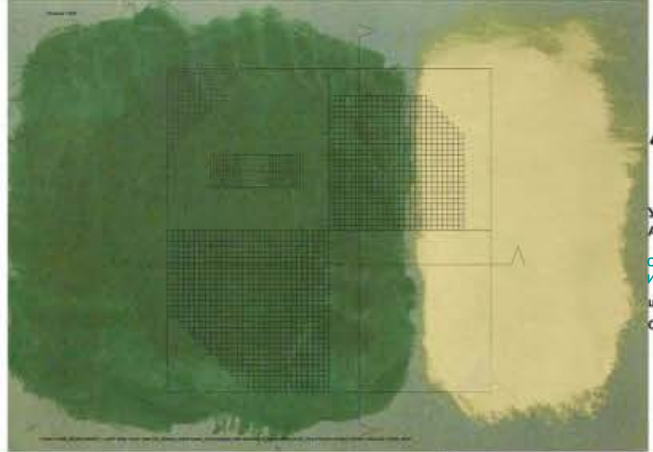

ПАВИЉОН

наставник:

арх. МИЛАН ЂУРИЋ,
в. проф.

арх. МИЛОШ КОСТИЋ,
асистент

**МИХАИЛО
ТОДОРОВИЋ**

ПРОЈЕКАТ ПиО

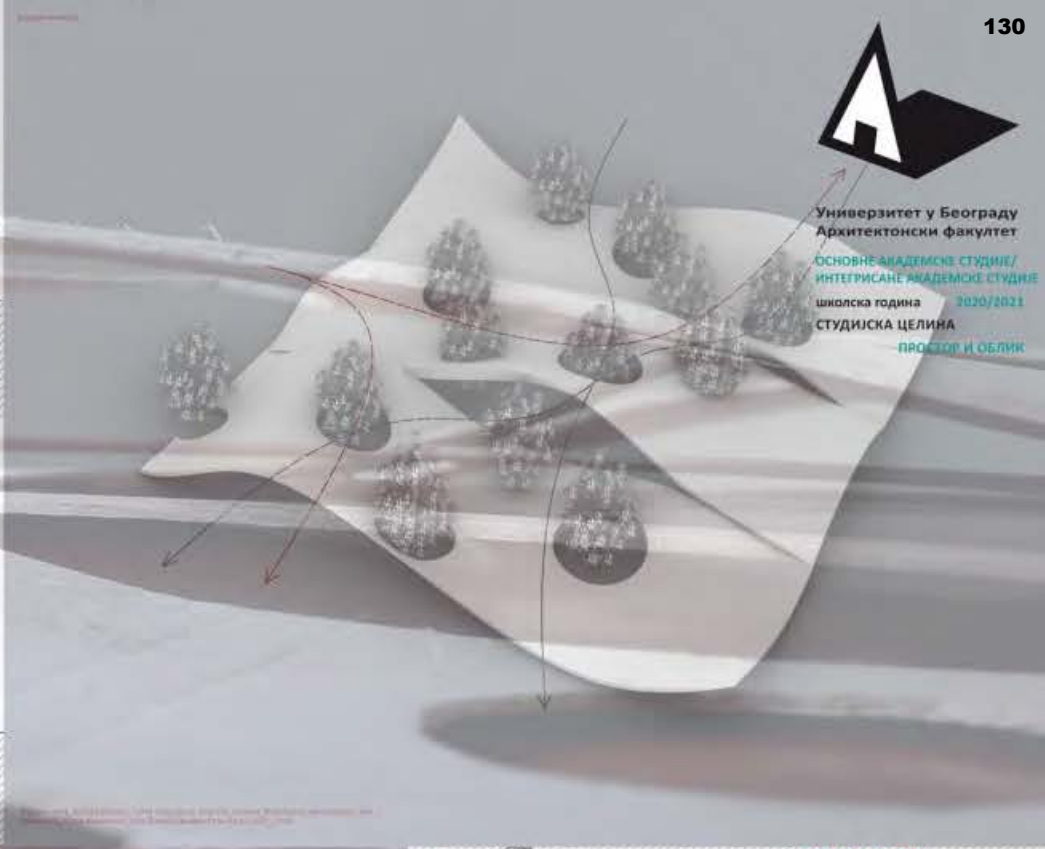
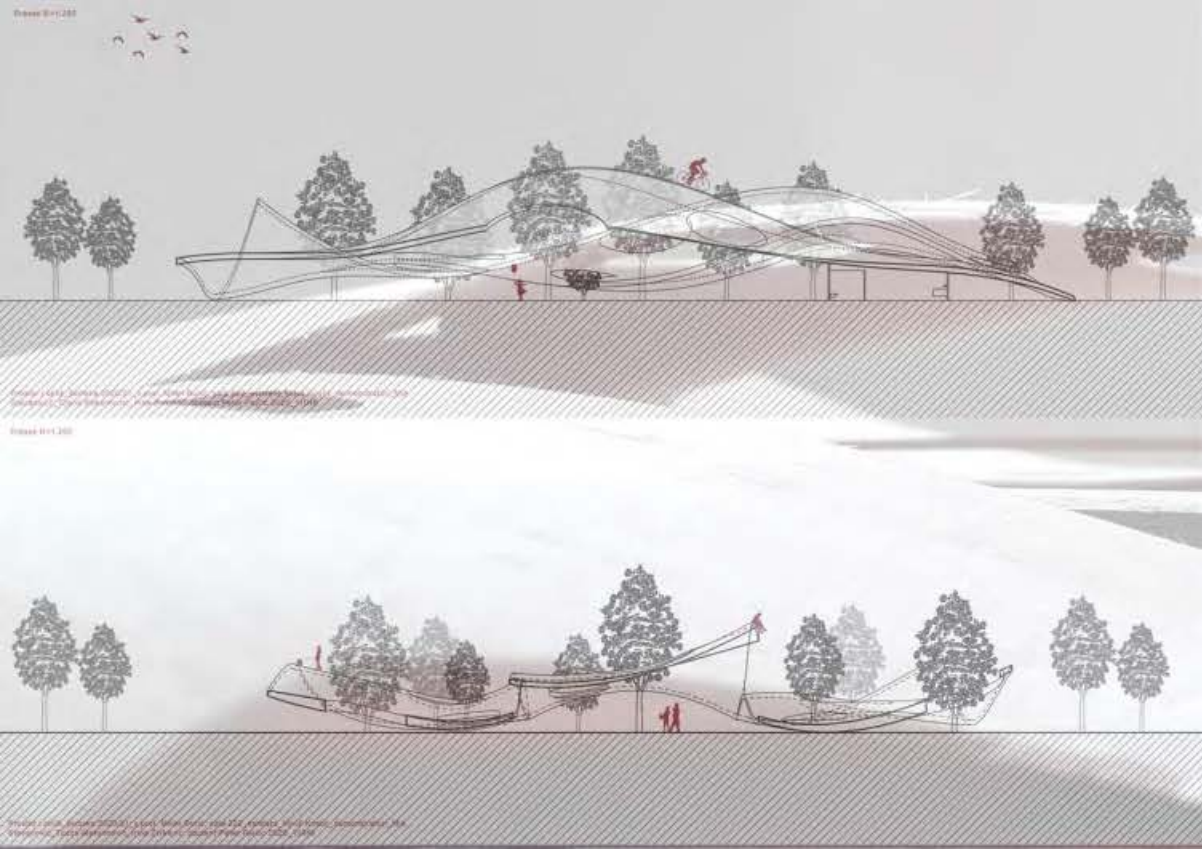

Универзитет у Београду
 Архитектонски факултет
 ОСНОВНЕ АКАДЕМСКЕ СТУДИЈЕ,
 ИНТЕГРИСАНЕ АКАДЕМСКЕ СТУДИЈЕ
 школска година 2020/2021
 СТУДИЈСКА ЦЕЛИНА
 ПРОЈЕКТ И ОБЛИК

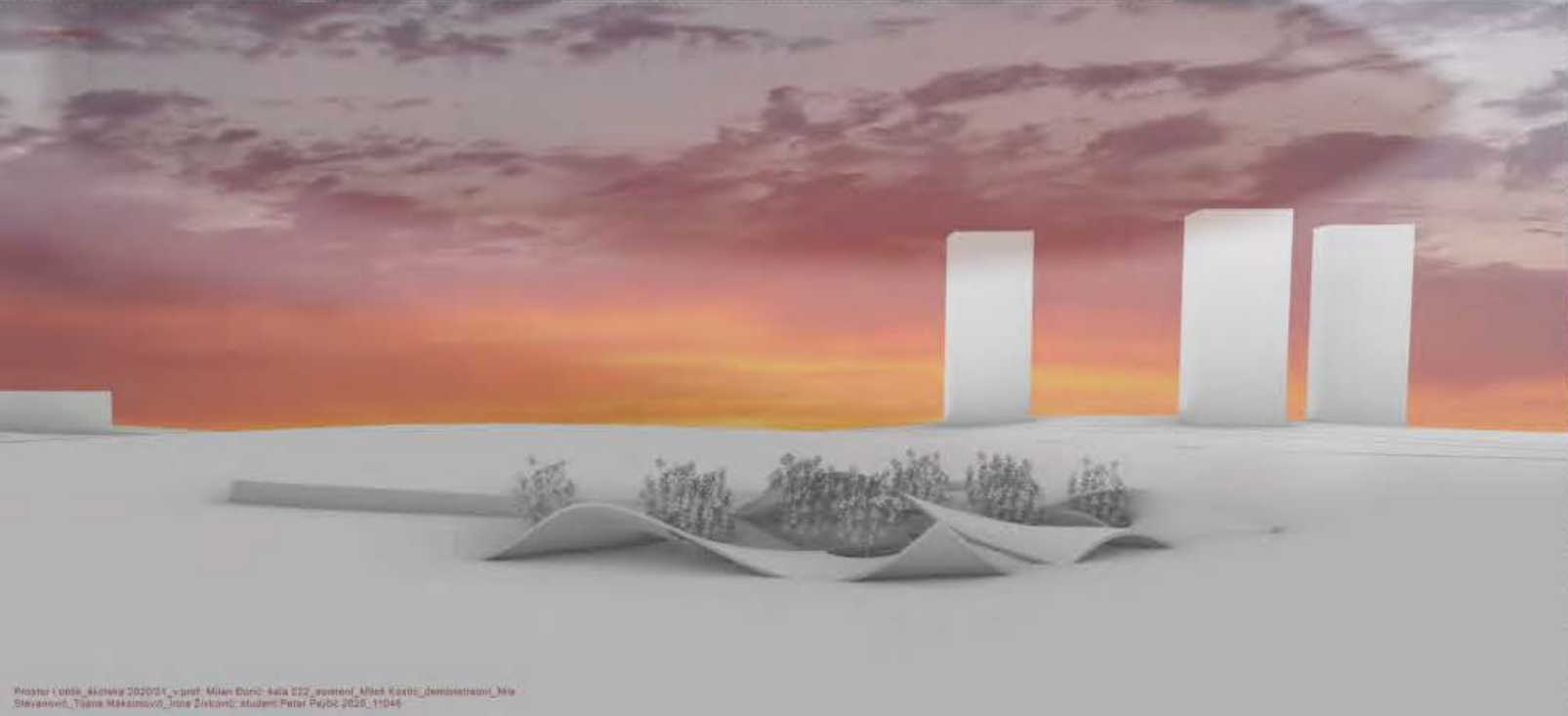

ПАВИЉОН

НАСТАВНИК:
 др. МИЛАН ДУРИЋ
 др. ПЕТАР
 др. АНА СТАЈИЋ
 др. МАРКО

ПЕТАР ПЕЈЧИЋ
 2020-11046

ПРОЈЕКАТ ПИО



Универзитет у Београду
Архитектонски факултет

ОСНОВНЕ АКАДЕМСКЕ СТУДИЈЕ

школска година 2020/2021

СТУДИЈСКА ЦЕЛИНА

ПРОСТОР И ОБЛИК

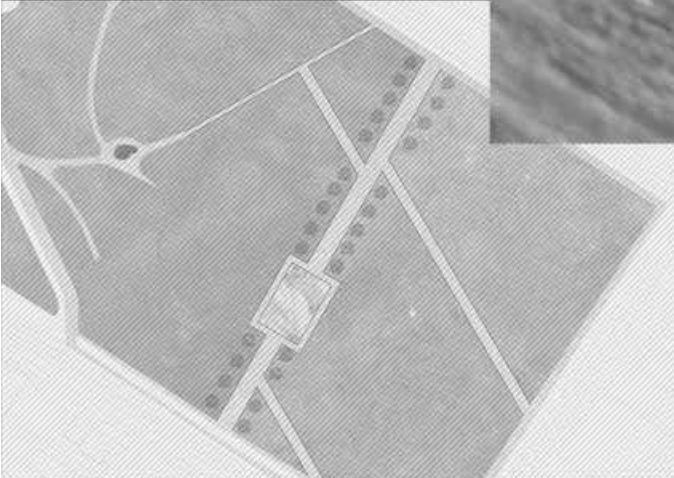
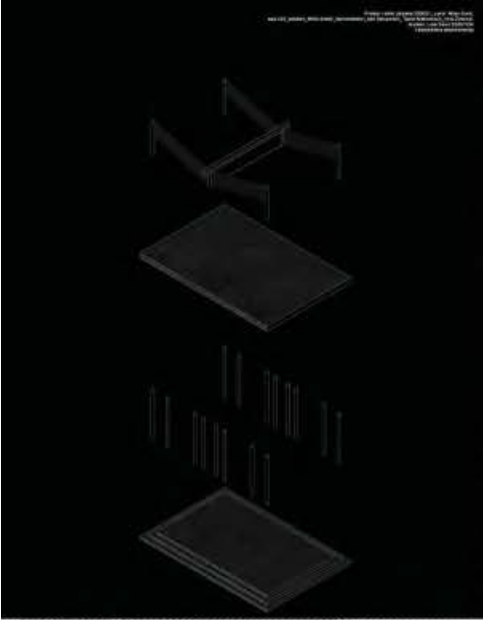

Проект: Павиљон, Београд, 2020/21, у проф. Милош Костићу,
ома 232, студент: Милош Костић, одговорни: Јана Стевановић, Јана Малековић, Јана Зечевић,
одредбе: Лука Савић, 2020/21/134
Пројекат: 1/200

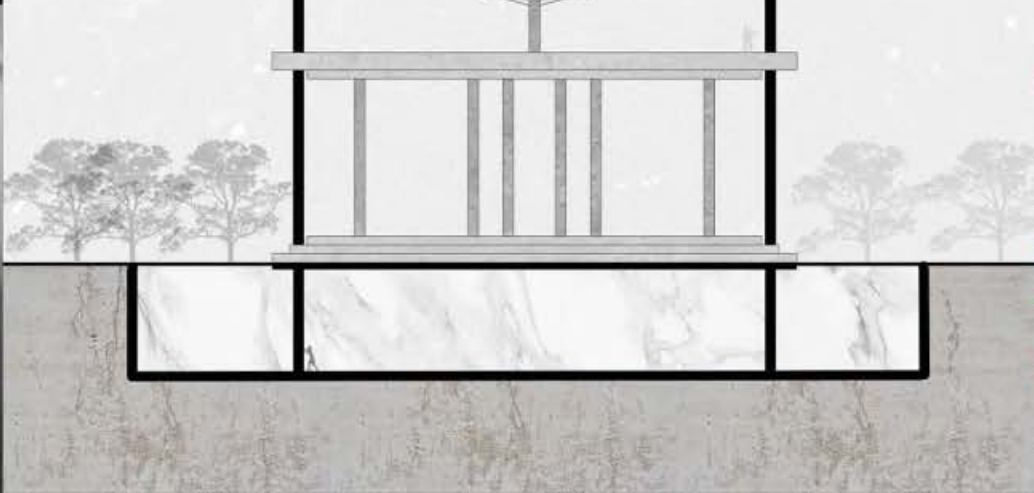

ПАВИЉОН

НАСТАВНИК:

арх. МИЛАН БУРИЋ,
в. проф.

арх. МИЛОШ КОСТИЋ,
асистент

ЛУКА САВИЋ

ПРОЈЕКАТ ПиО

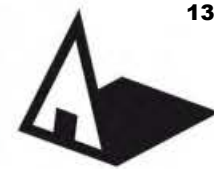

Универзитет у Београду
Архитектонски факултет
ОСНОВНЕ АКАДЕМСКЕ
СТУДИЈЕ АРХИТЕКТУРЕ

школска година 2020/2021
ПРОСТОР И ОБЛИК



макета крова 1:50

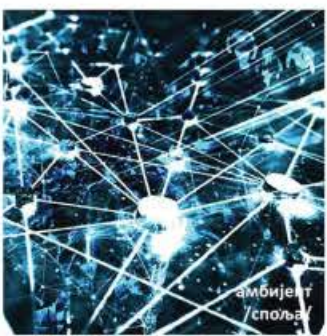

амбијент /споља/



амбијент /споља/



амбијент /споља/

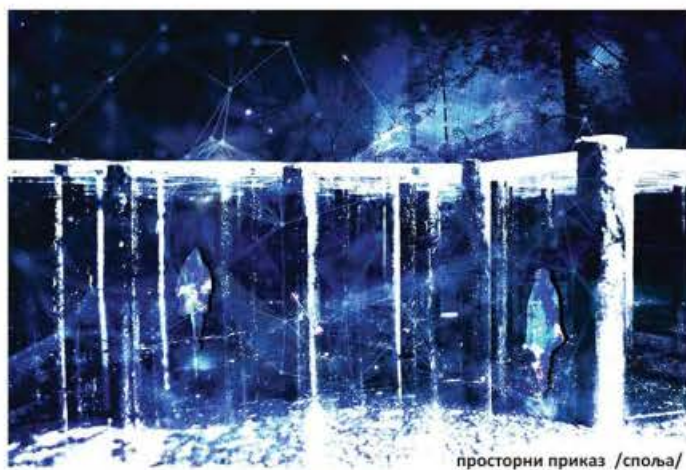

просторни приказ /споља/

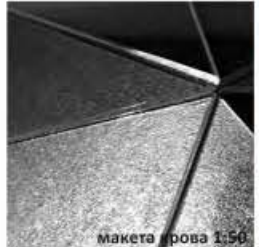

макета крова 1:50



макета крова 1:50

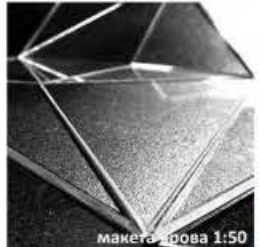

макета крова 1:50



макета павиљона 1:50



макета детаља 1:150



3д модел - амбијент

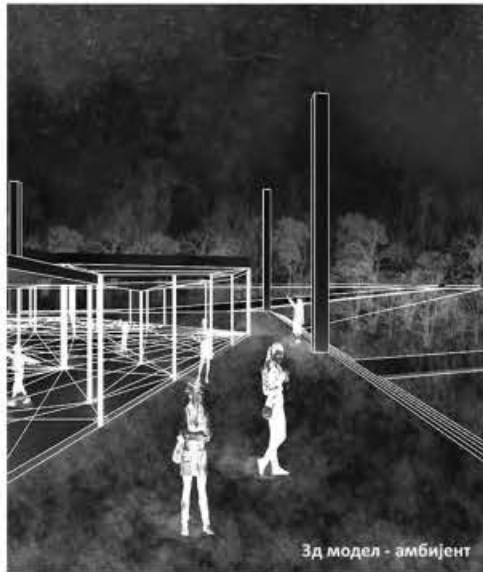

3д модел - амбијент

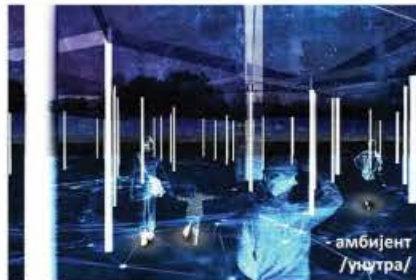

амбијент /унутра/



експлодирана аксонометрија



амбијент /унутра/



експлодирани изглед

Кључне речи:

ВОДА
ОДРАЗ
УМРЕЖАВАЊЕ
РЕФЛЕКСИЈА
СВЕТЛОСТ

ПАВИЉОН
РЕФЛЕКСИЈЕ
/изложбени павиљон/

наставник:
арх. МИЛАН ЂУРИЋ,
ванредни професор
арх. МИЛОШ СТОЈКОВИЋ
МИНИЋ, асистент

АЛЕКСАНДРА
ЗУКОВИЋ
2019/11020



3д модел - амбијент

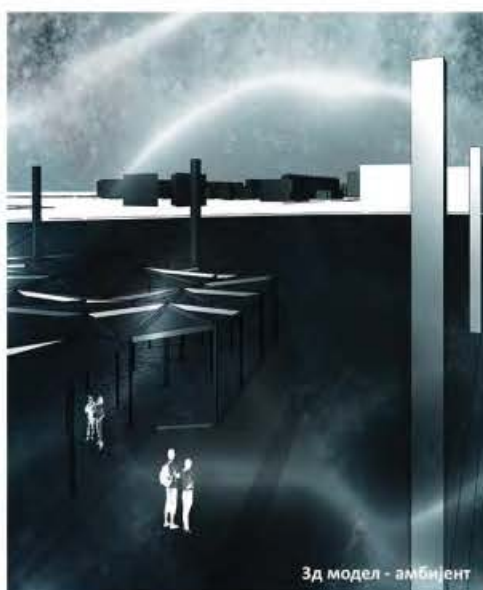

3д модел - амбијент



3д модел - амбијент



Универзитет у Београду
Архитектонски факултет
Основне Академске Студије/
Интегрисане Академске Студије
Школска година 2020/2021
Студијска Целина
ПРОСТОР И ОБЛИК

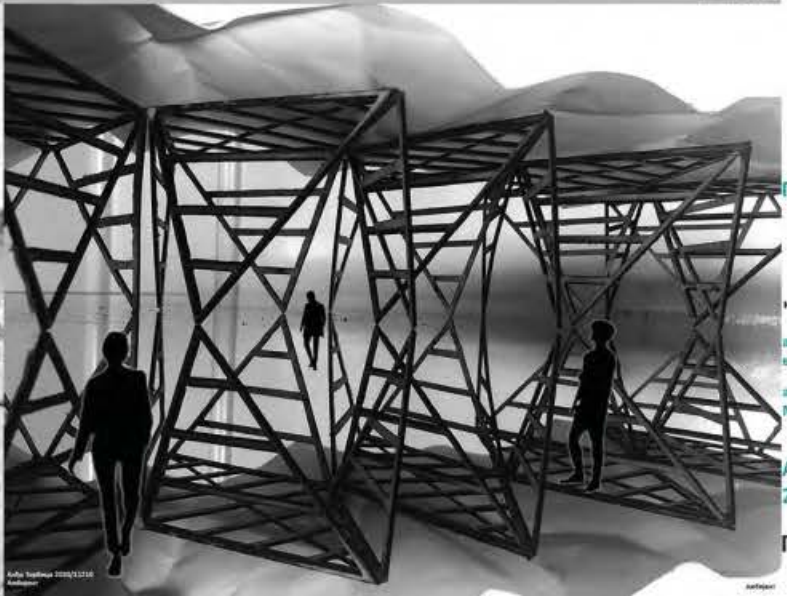
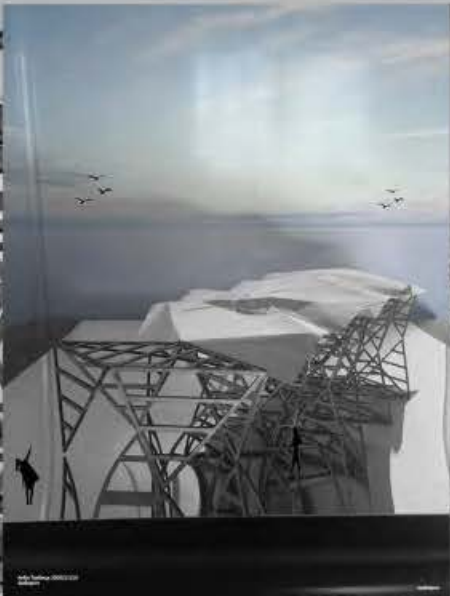
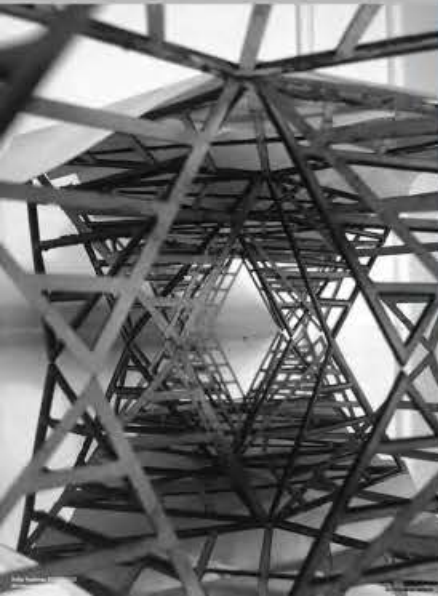
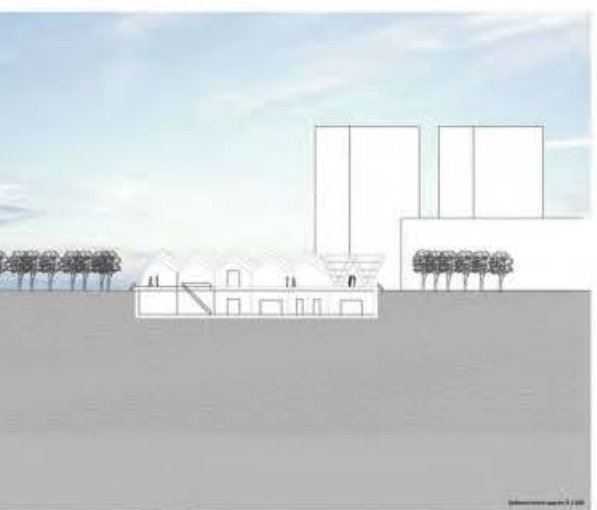
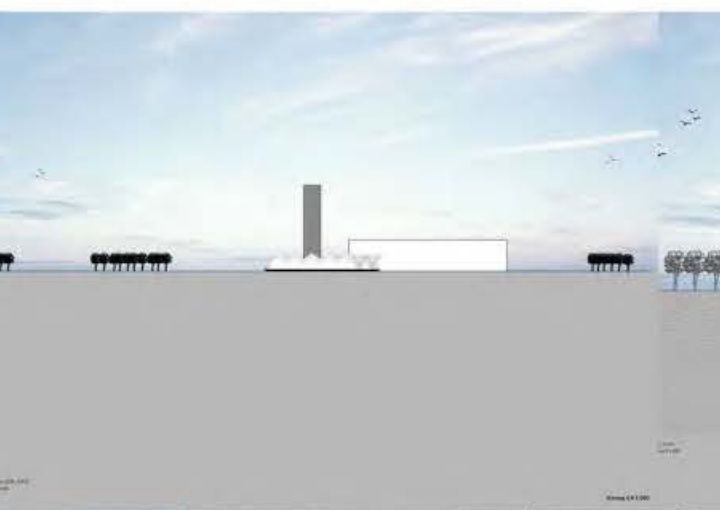
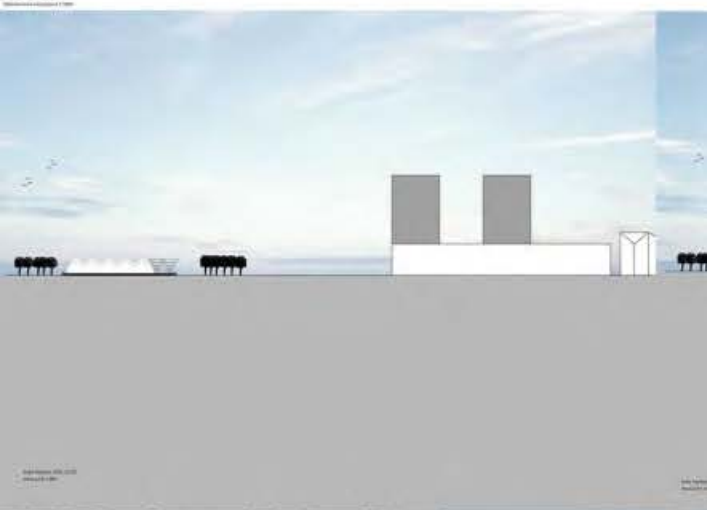
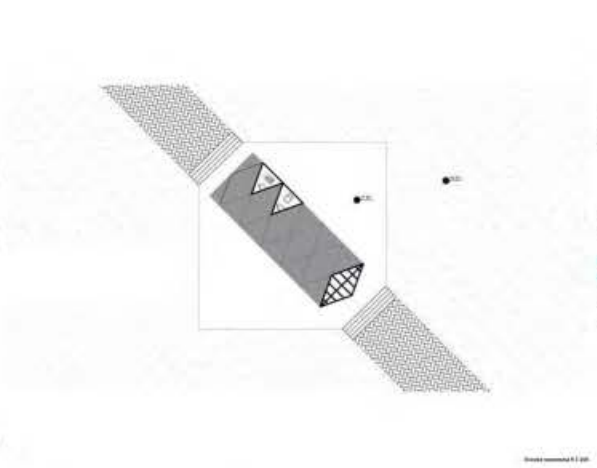
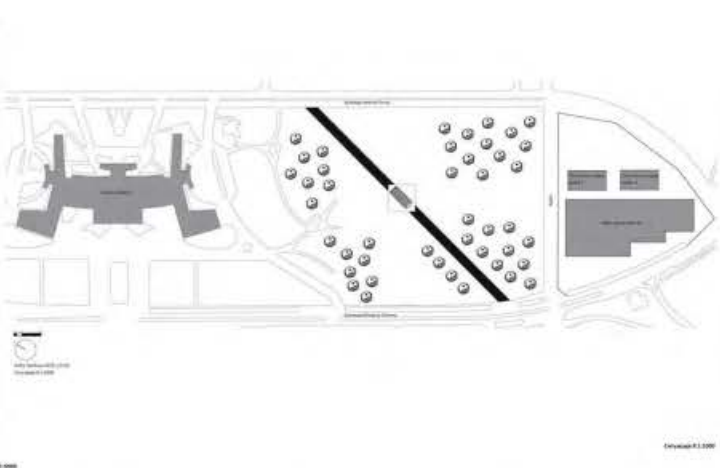
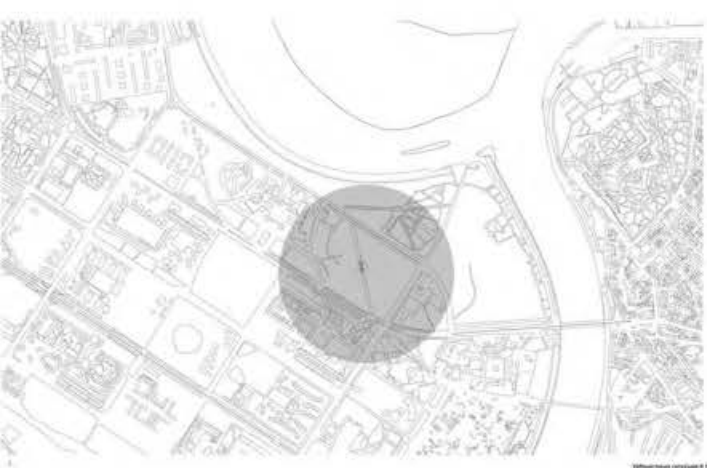

ПАВИЉОН

НАСТАВНИК:
арх. МИЛАН ЂУРИЋ,
в. проф.
арх. МИЛОШ СТОЈКОВИЋ
МИНИЋ, асистент

АНЂА ТОРБИЦА
2020/11210

ПРОЈЕКАТ ПИО



Универзитет у Београду
Архитектонски факултет

ОСНОВНЕ АКАДЕМСКЕ СТУДИЈЕ/
ИНТЕГРИСАНЕ АКАДЕМСКЕ СТУДИЈЕ

школска година 2020/2021

СТУДИЈСКА ЦЕЛИНА

ПРОСТОР И ОБЛИК



амбијент унутра-споља



концептуална макета



пресећ



додатни прилог
концепт



макета крова 1:50



дијаграми



макета крова 1:50

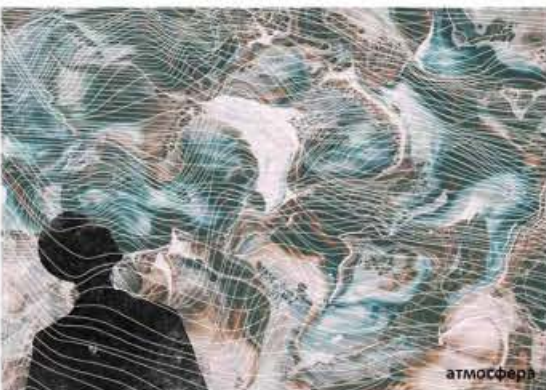

атмосфера

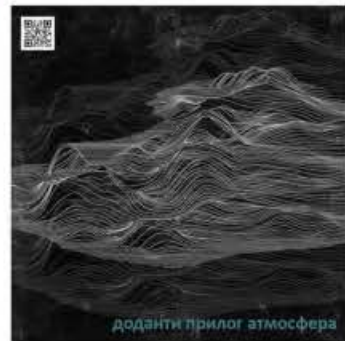
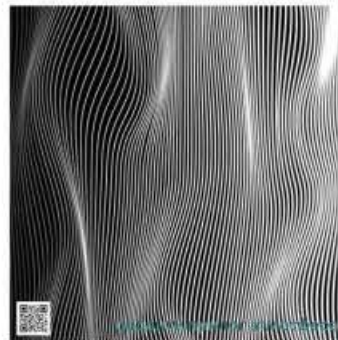

додатни прилог атмосфера

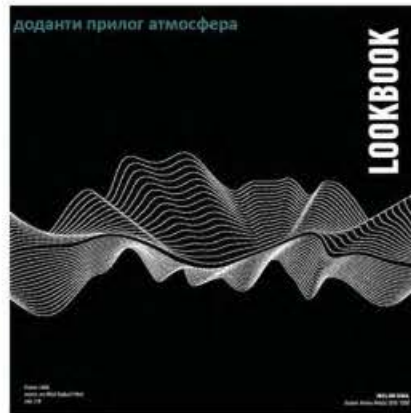

LOOKBOOK

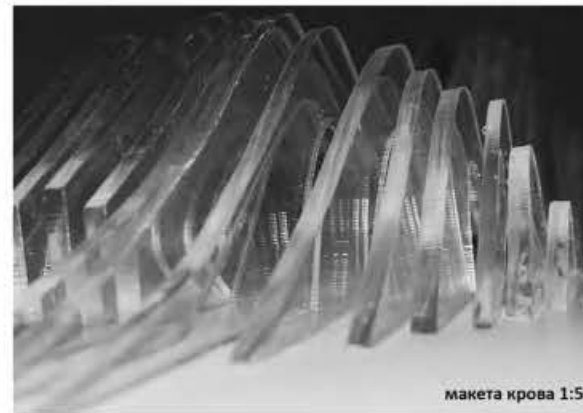

макета крова 1:50

ПАВИЉОН ЗВУКА

наставник:

арх. МИЛАН ЂУРИЋ,
в. проф.

арх. МИЛОШ СТОЈКОВИЋ
МИНИЋ, асистент

ХРИСТИНА МИЛАЧИЋ

ПРОЈЕКАТ ПИО

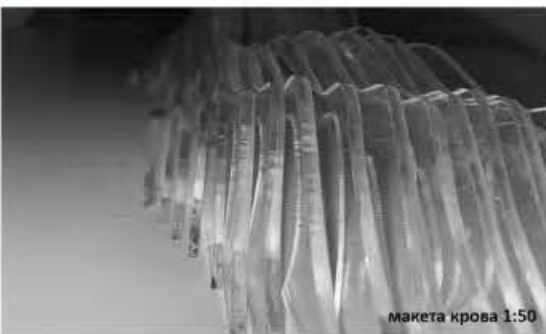

макета крова 1:50

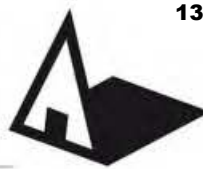

Универзитет у Београду
Архитектонски факултет
ОСНОВНЕ АКАДЕМСКЕ СТУДИЈЕ/
ИНТЕГРИСАНЕ АКАДЕМСКЕ СТУДИЈЕ
школска година 2020/2021
СТУДИЈСКА ЦЕЛИНА
ПРОСТОР И ОБЛИК



3D model- AMBIJENTI

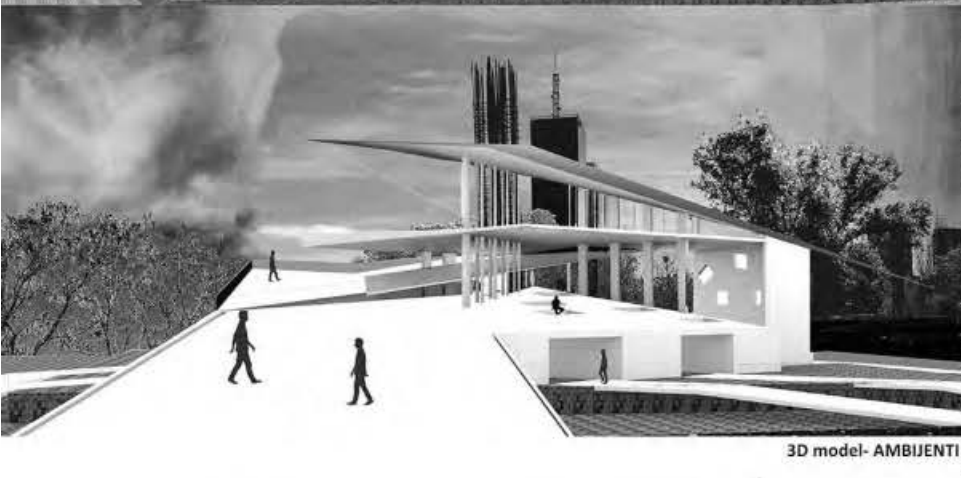

3D model- AMBIJENTI



PRESECI



МАКЕТА- AMBIJENTI



МАКЕТА- AMBIJENTI



МАКЕТА- AMBIJENTI



južni izgled



zapadni izgled

IZGLEDI



AMBIJENT- KONTEKST



ПАВИЉОН

наставник:
арх. МИЛАН БУРИЋ,
в. проф.
арх. МИЛОШ СТОЈКОВИЋ
МИНИЋ, асистент
УНА СТАНКОВИЋ
2020/11088

ПРОЈЕКАТ ПиО

SITUACIONI PLAN



Универзитет у Београду
Архитектонски факултет

ОСНОВНЕ АКАДЕМСКЕ СТУДИЈЕ/
ИНТЕГРИСАНЕ АКАДЕМСКЕ СТУДИЈЕ

Школска година 2020/2021

СТУДИЈСКА ЦЕЛИНА

ПРОСТОР И ОБЛИК

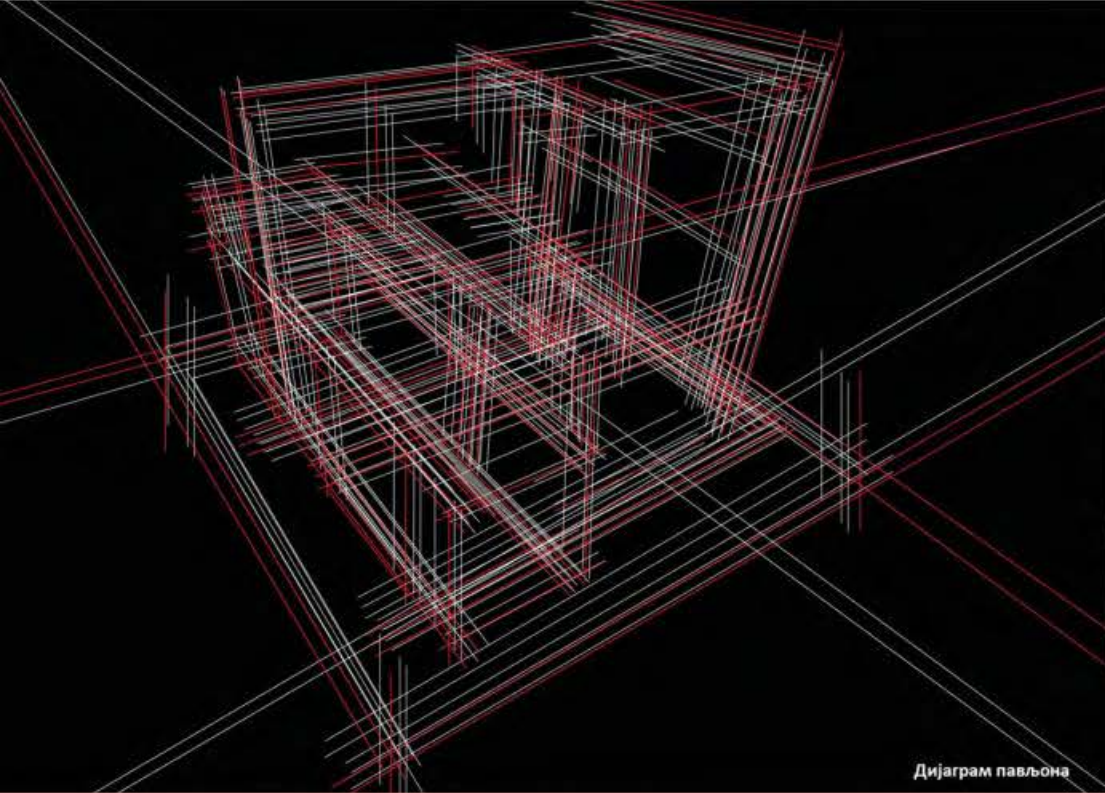

Дијаграм пављона



Макета пављона

ПАВИЉОН

наставник:

арх. МИЛАН ЂУРИЋ,
в. проф.

арх. МИЛОШ СТОЈКОВИЋ
МИНИЋ, асистент

ЈАНА ЂОКОВИЋ
2020/11093

ПРОЈЕКАТ ПиО

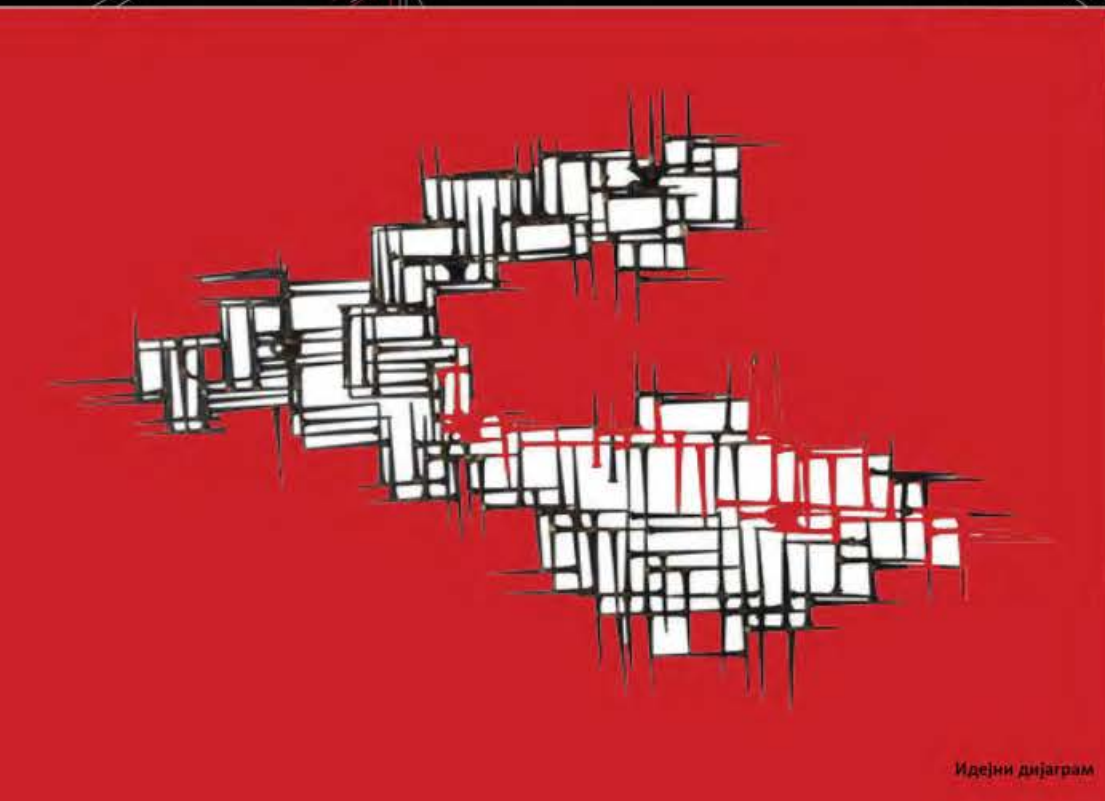

Идејни дијаграм



Универзитет у Београду
Архитектонски факултет

ОСНОВНЕ АКАДЕМСКЕ СТУДИЈЕ,
ИНТЕГРИСАНЕ АКАДЕМСКЕ СТУДИЈЕ
школска година 2020/2021
СТУДИЈСКА ЦЕЛИНА
ПРОСТОР И ОБЛИК

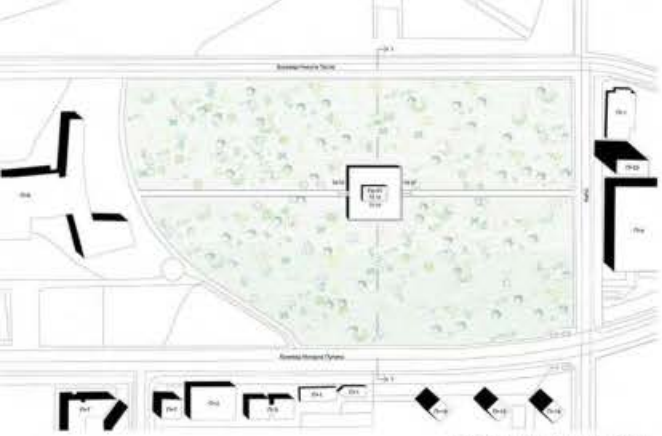

Ситуациони план Р=1:1500

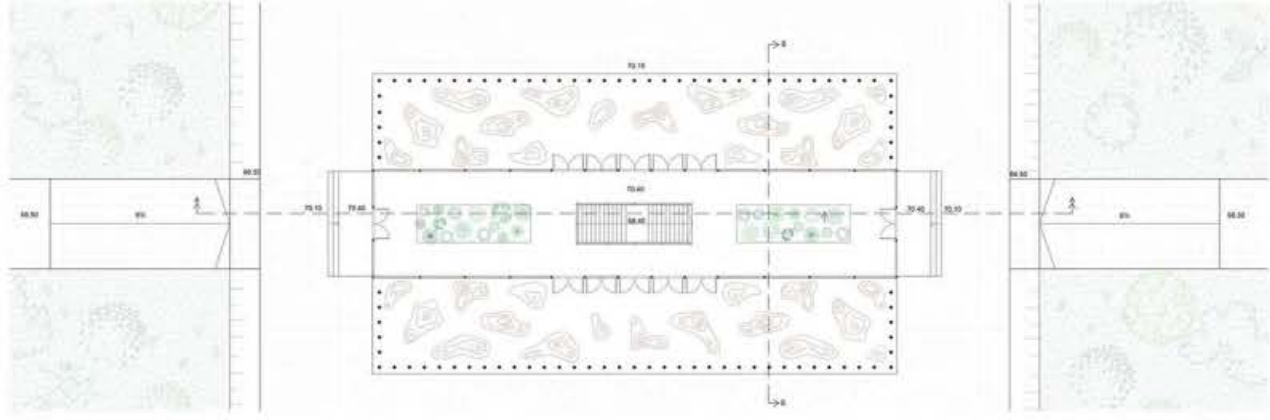

Основа приземља Р=1:100

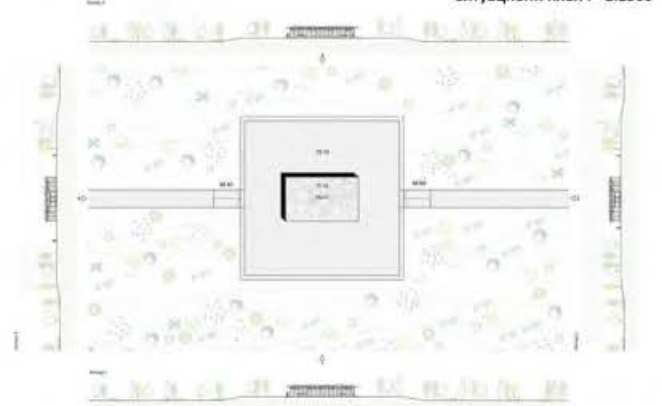

Ситуациони план и изгледи Р=1:500

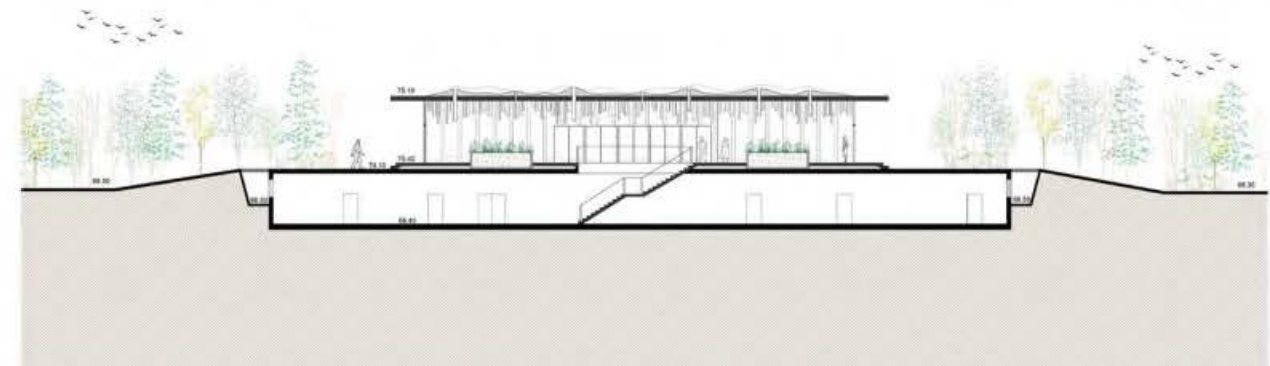

Подужни пресек Р=1:100



Попречни пресек Р=1:100



Амбијент



Амбијент



Амбијент



Макета пресека Р=1:100

ПАВИЉОН

наставник:

арх. МИЛАН ЂУРИЋ,
в. проф.
арх. МИЛОШ СТОЈКОВИЋ
МИНИЈ, асистент

ЈОВАНА ЋИРОВИЋ
2020/11003

ПРОЈЕКАТ ПиО

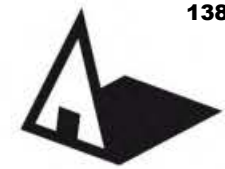

Универзитет у Београду
Архитектонски факултет
ОСНОВНЕ АКАДЕМСКЕ СТУДИЈЕ/
ИНТЕГРИСАНЕ АКАДЕМСКЕ СТУДИЈЕ
школска година 2020/2021
СТУДИЈСКА ЦЕЛИНА
ПРОСТОР И ОБЛИК

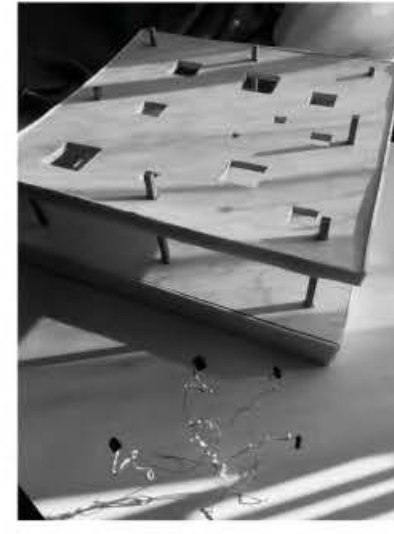
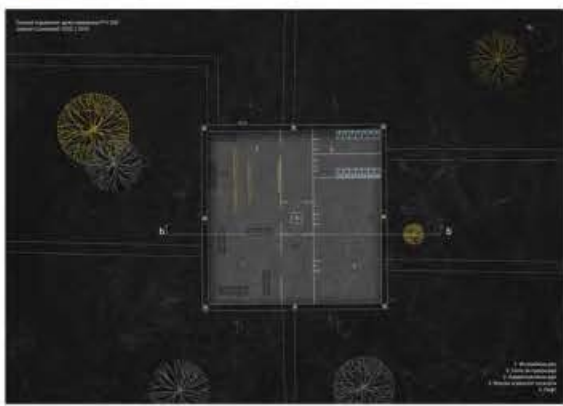
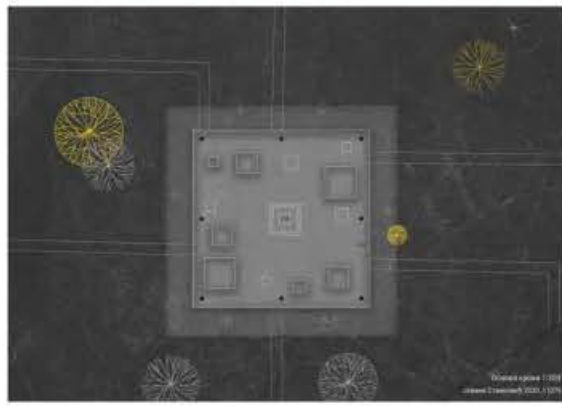

ПАВИЉОН

НАСТАВНИК:
арх. МИЛАН ЂУРИЋ,
в. проф.
арх. МИЛОШ СТОЈКОВИЋ
МИНИЋ, асистент

Јована Станковић

ПРОЈЕКАТ ПИО



Универзитет у Београду
Архитектонски факултет
ОСНОВНЕ АКАДЕМСКЕ СТУДИЈЕ/
ИНТЕГРИСАНЕ АКАДЕМСКЕ СТУДИЈЕ
школска година 2020/2021
СТУДИЈСКА ЦЕЛИНА
ПРОСТОР И ОБЛИК

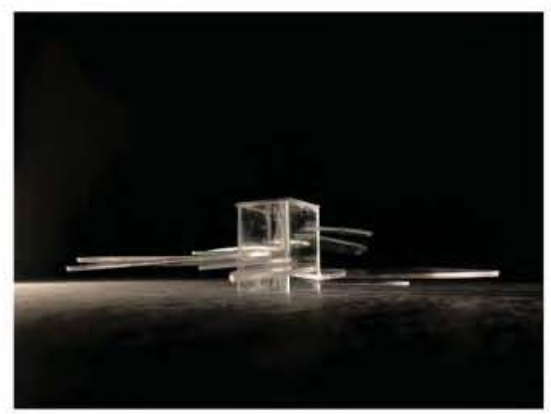
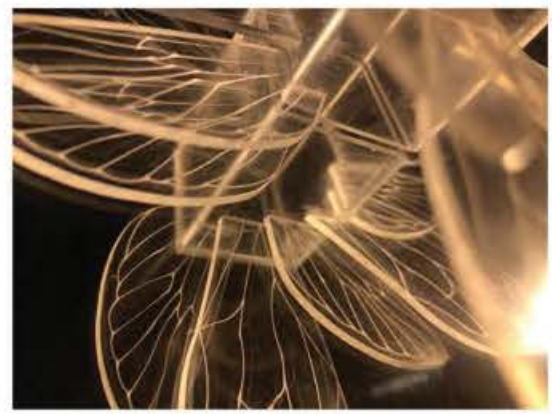
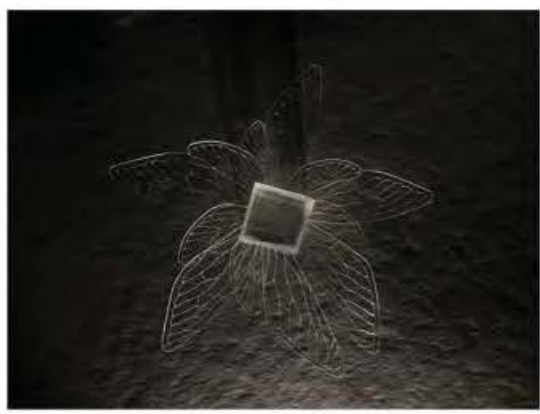
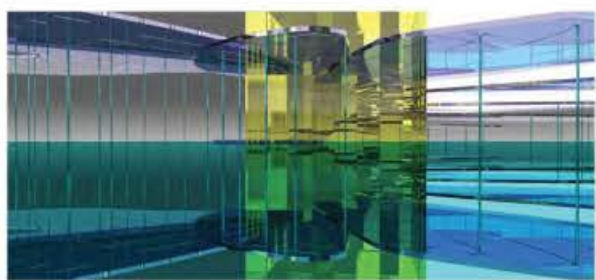
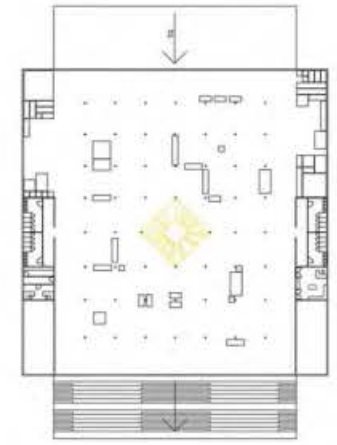
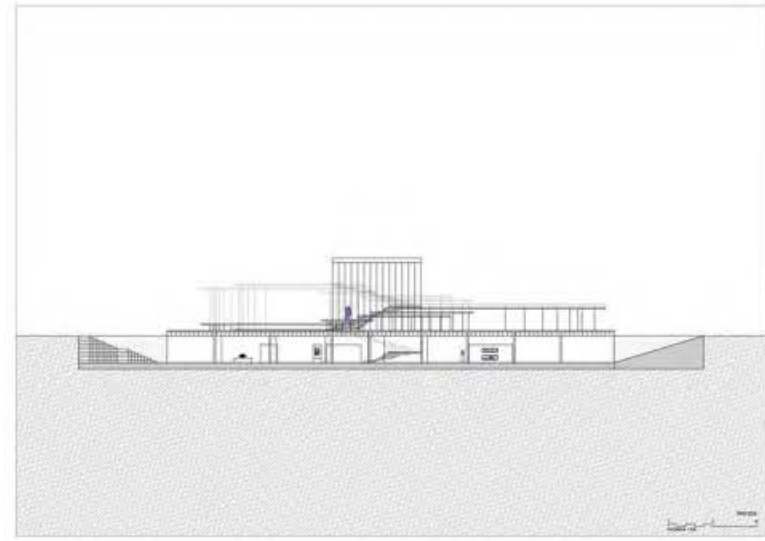
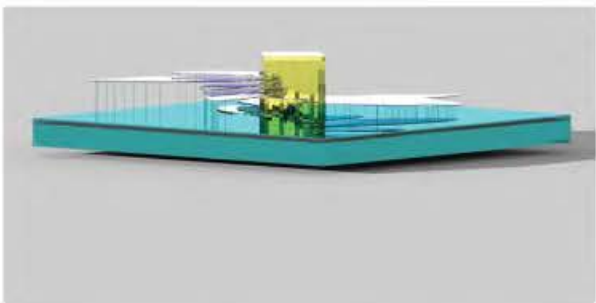
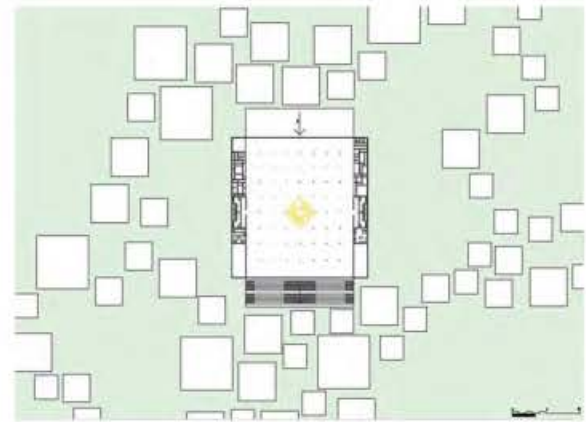
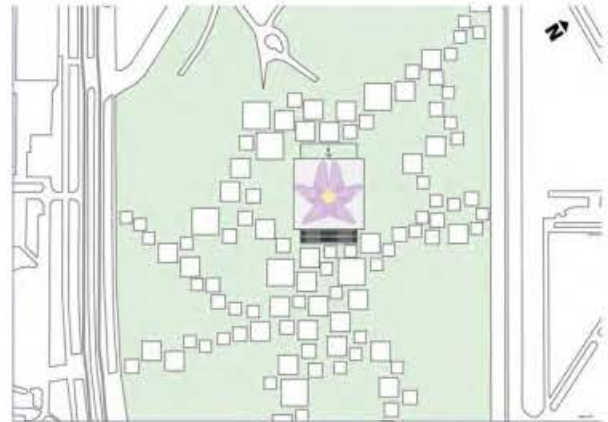
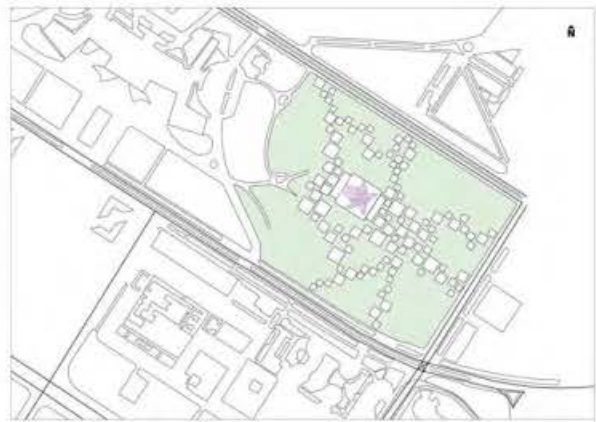

ПАВИЉОН

наставник:

арх. МИЛАН ЂУРИЋ,
в. проф.

арх. МИЛОШ СТОЈКОВИЋ
МИНИЋ, асистент

МАРИА СРНИЋ

ПРОЈЕКАТ ПиО

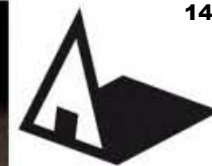

Универзитет у Београду
Архитектонски факултет

ОСНОВНЕ АКАДЕМСКЕ СТУДИЈЕ

школска година 2020/2021

СТУДИЈСКА ЦЕЛИНА

ПРОСТОР И ОБЛИК

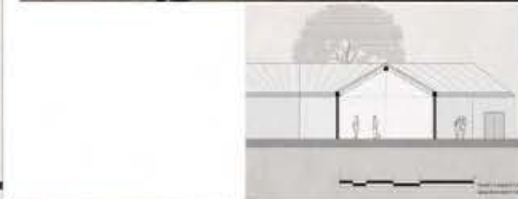

**ПАВИЉОН
ЧЕЛИЧНИ ПАРК**

НАСТАВНИК:

арх. МИЛАН БУРИЋ,
в. проф.

арх. МИЛОШ СТОЈКОВИЋ
МИНИЋ, асистент

**МАРИЈА ДИМИЋ
2020/11198**

ПРОЈЕКАТ ПиО

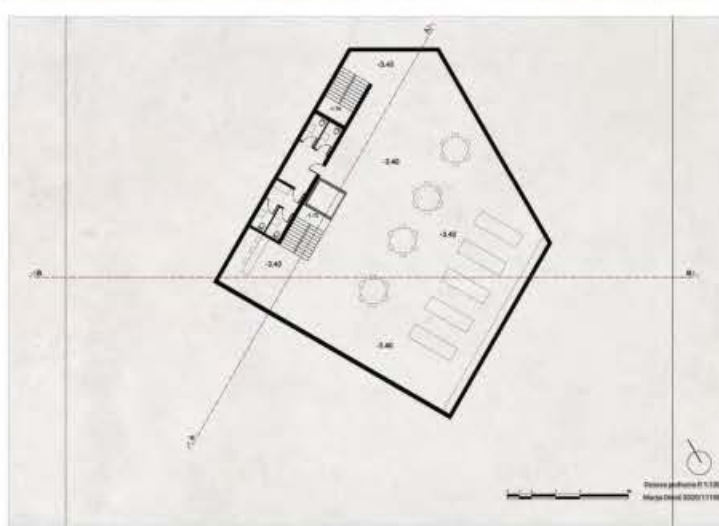
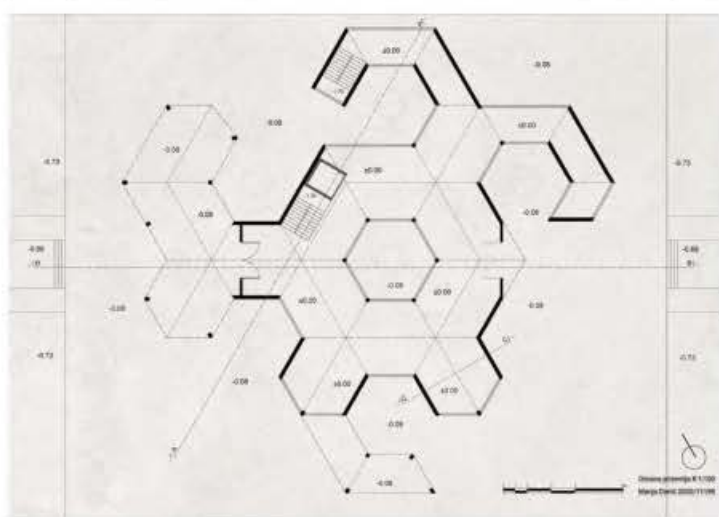
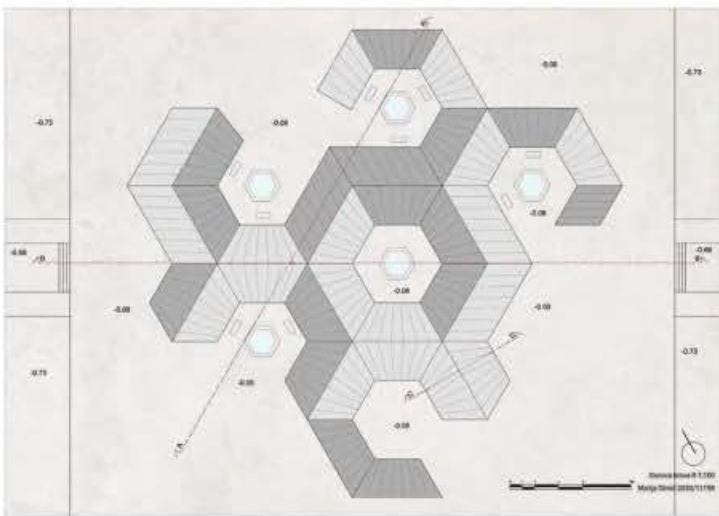
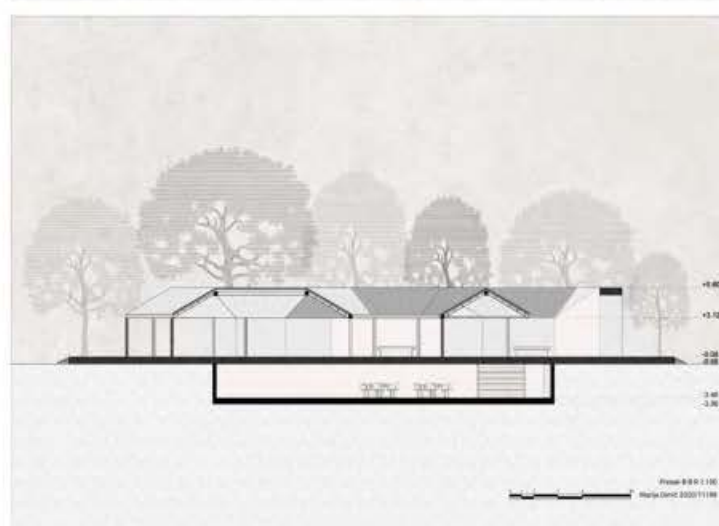
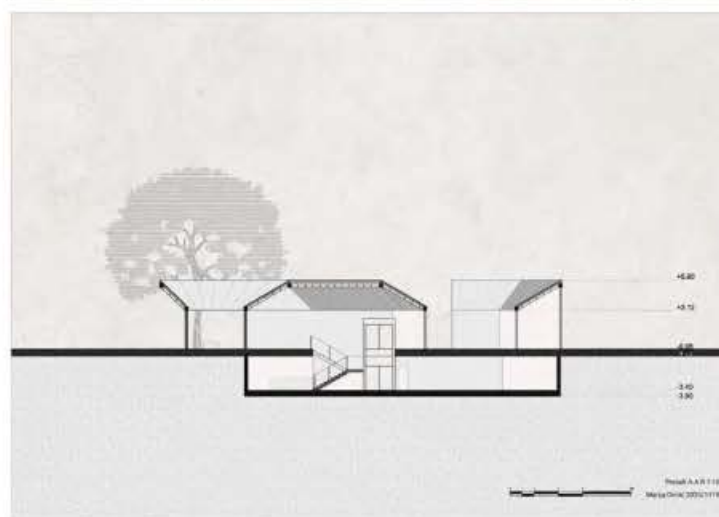
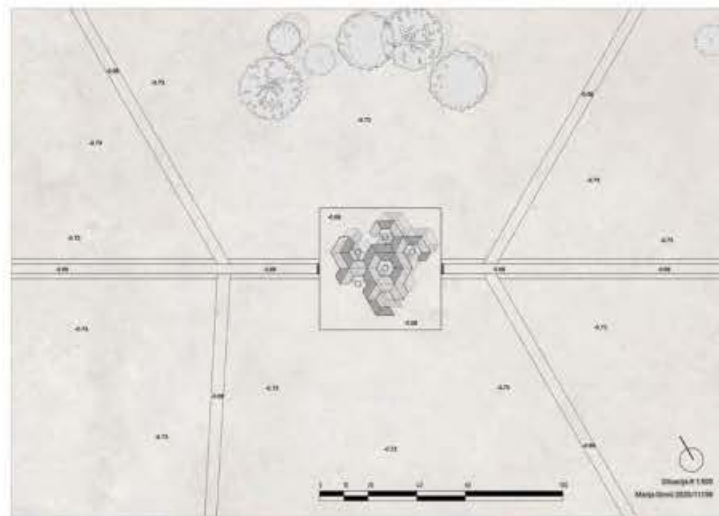



Универзитет у Београду
Архитектонски факултет
ОСНОВНЕ АКАДЕМСКЕ СТУДИЈЕ
школска година 2020/2021
СТУДИЈСКА ЦЕЛИНА
ПРОСТОР И ОБЛИК



Микро ситуација Р 1:2000

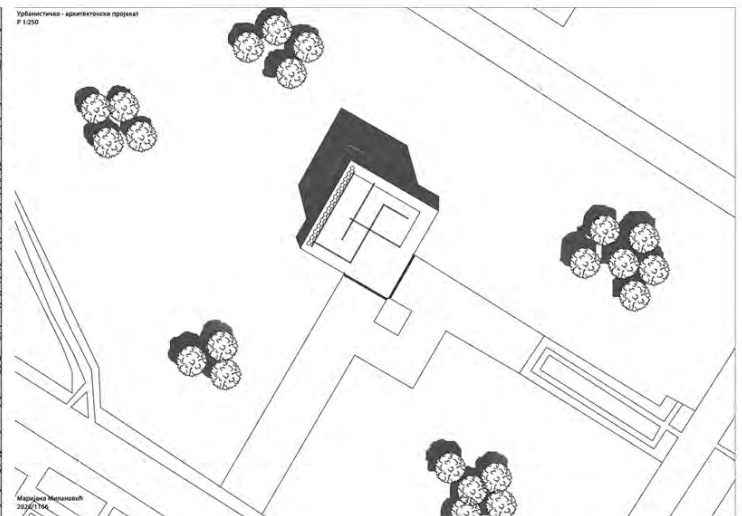

Урбанистичко - архитектонски пројекат Р 1:250

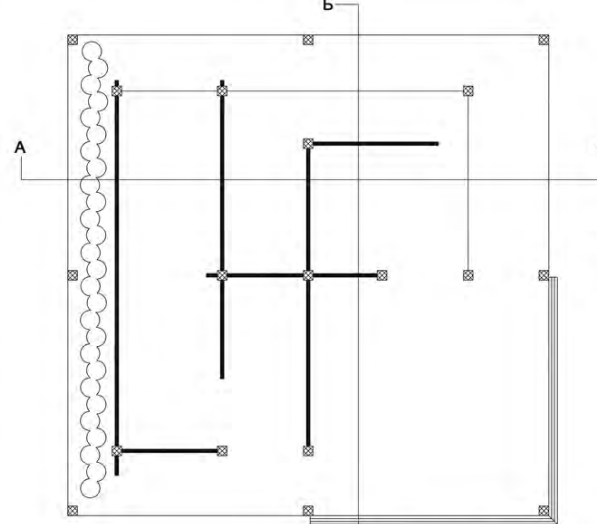

Основа павиљона Р 1:100

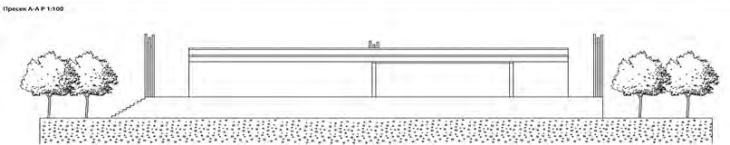
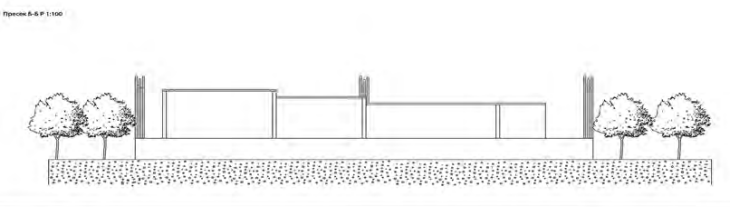

Пресеци Б-Б и А-А павиљона Р 1:100

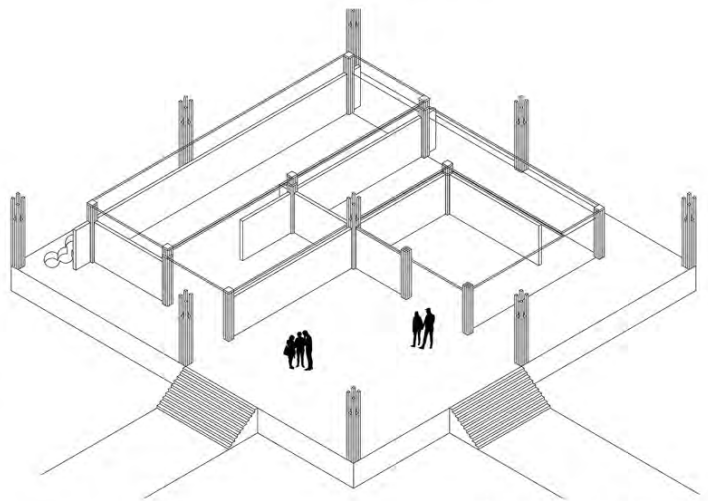

Аксонometriјски приказ Р 1:100

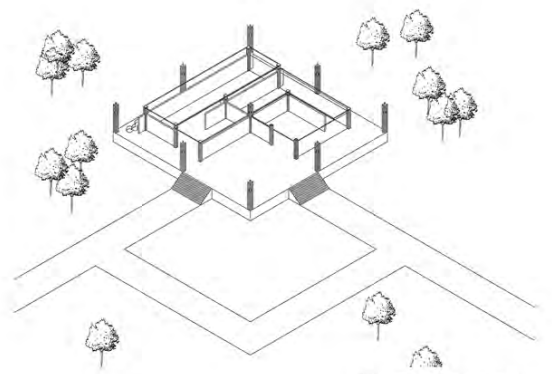

Објекат у окружењу

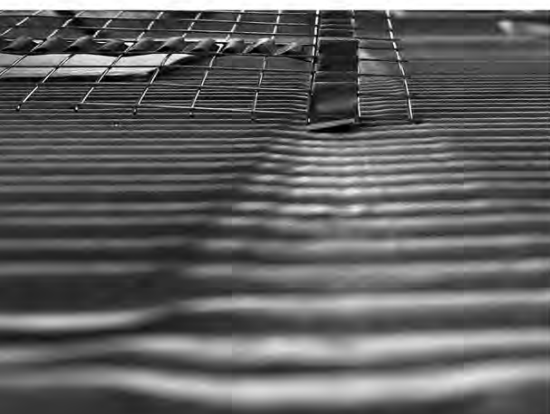

Макета структуре Р 1:100

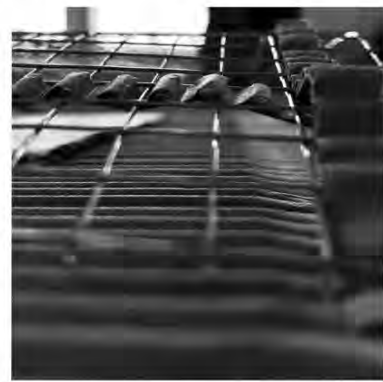

Макета структуре Р 1:100



Макета детаља Р 1:50

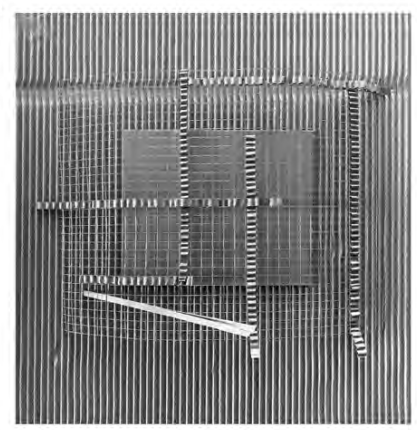

Макета структуре Р 1:100

ПАВИЉОН

наставник:

арх. МИЛАН БУРИЋ,
в. проф

арх. МИЛОШ СТОЈКОВИЋ
МИНИЋ, асистент

Маријана Милановић
2020/11166

ПРОЈЕКАТ ПИО



Универзитет у Београду
Архитектонски факултет

ОСНОВНЕ АКАДЕМСКЕ СТУДИЈЕ/
ИНТЕГРИСАНЕ АКАДЕМСКЕ СТУДИЈЕ

Школска година 2020/2021

СТУДИЈСКА ЦЕЛИНА

ПРОСТОР И ОБЛИК



SITUACIJA 1:1500



PRESEK A-A 1:1200

EKSPLODIRANA AKSONOMETRIJA

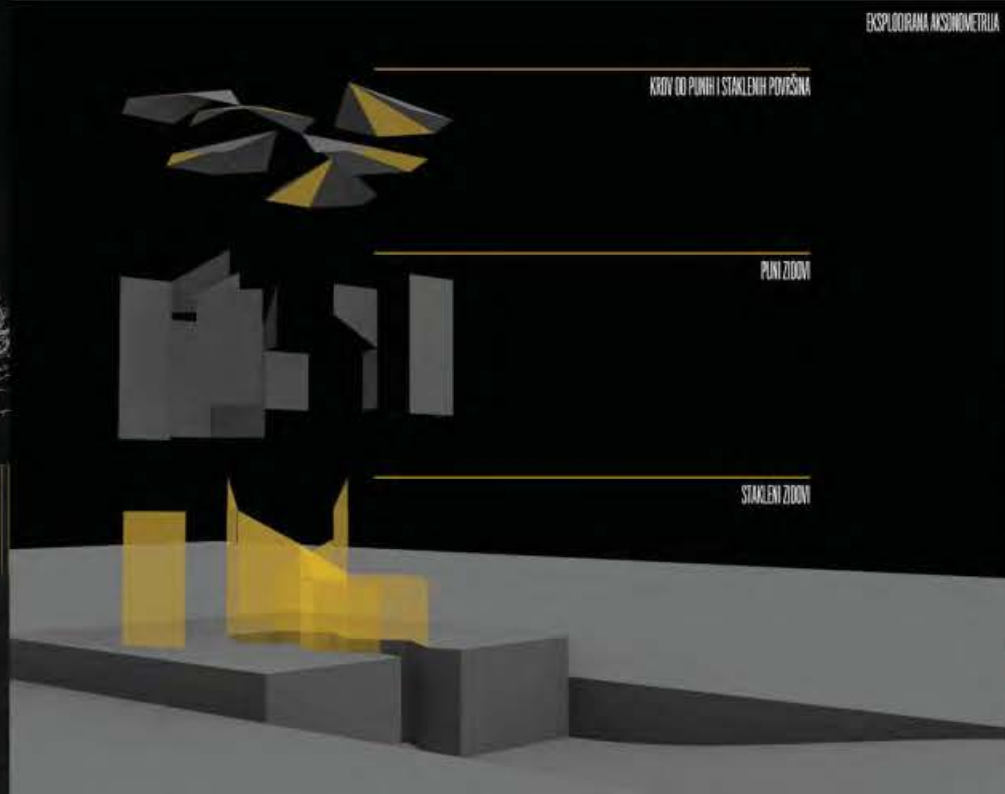
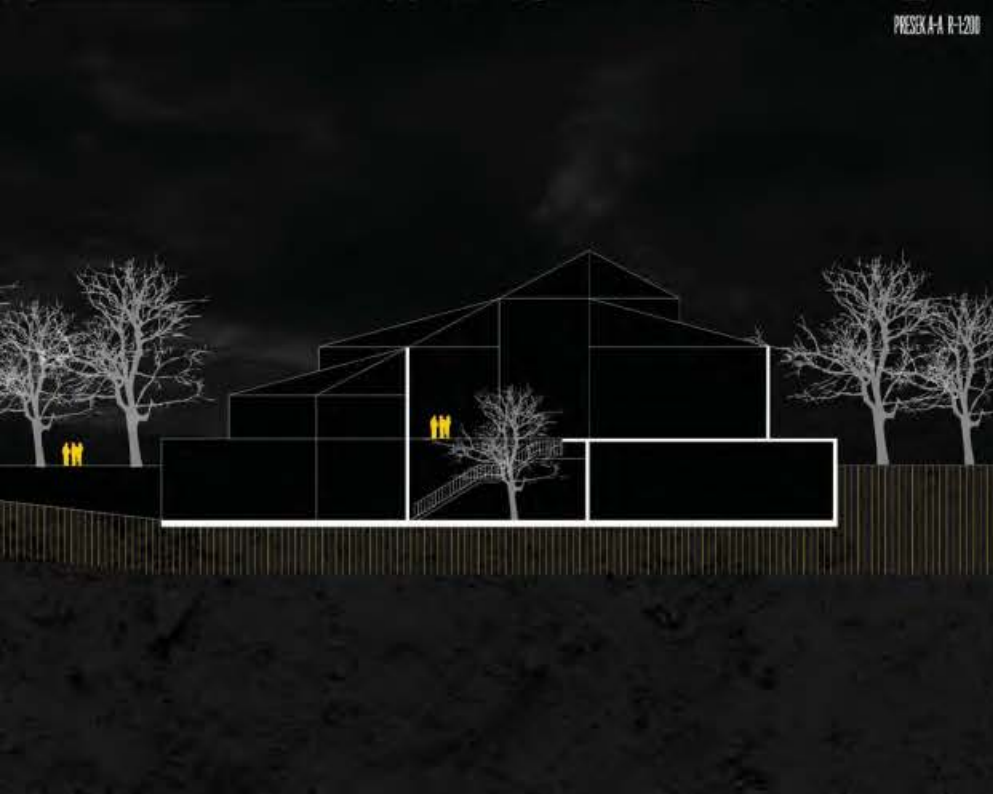

KROV OD PUNIH I STAKLENIH PLOŠTINA

PUNI ZIDOV

STAKLENI ZIDOV

ПАВИЉОН

НАСТАВНИК:

арх. МИЛАН БУРИЋ,
в. проф.

арх. МИЛОШ СТОЈКОВИЋ
МИНИЋ, асистент

МАРКО СТАЈКОВАЦ

ПРОЈЕКАТ **ПиО**



Универзитет у Београду
Архитектонски факултет

ОСНОВНЕ АКАДЕМСКЕ СТУДИЈЕ

Школска година 2020/2021

СТУДИЈСКА ЦЕЛИНА

ПРОСТОР И ОБЛИК

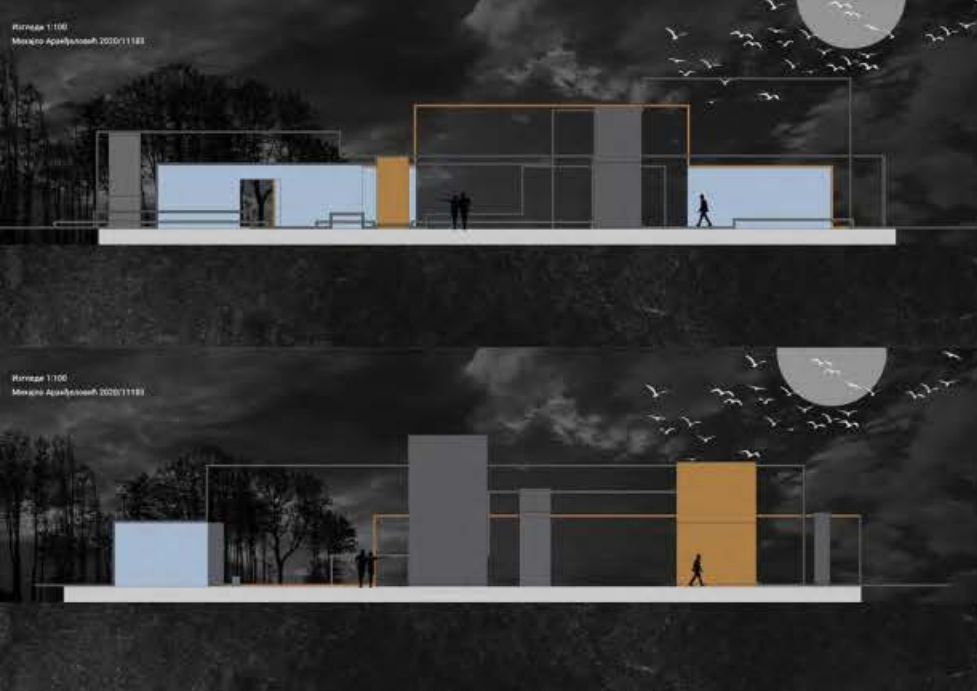

Масштаб 1:100
Михајло Аранђеловић 2020/11183

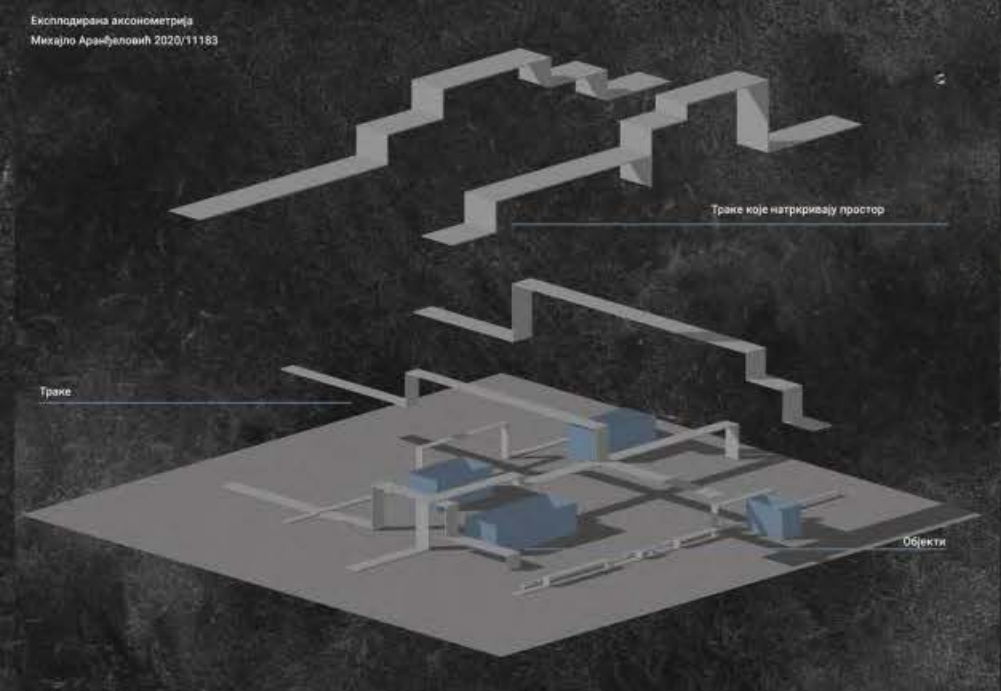

Траке које накривају простор

Траке

Објекти

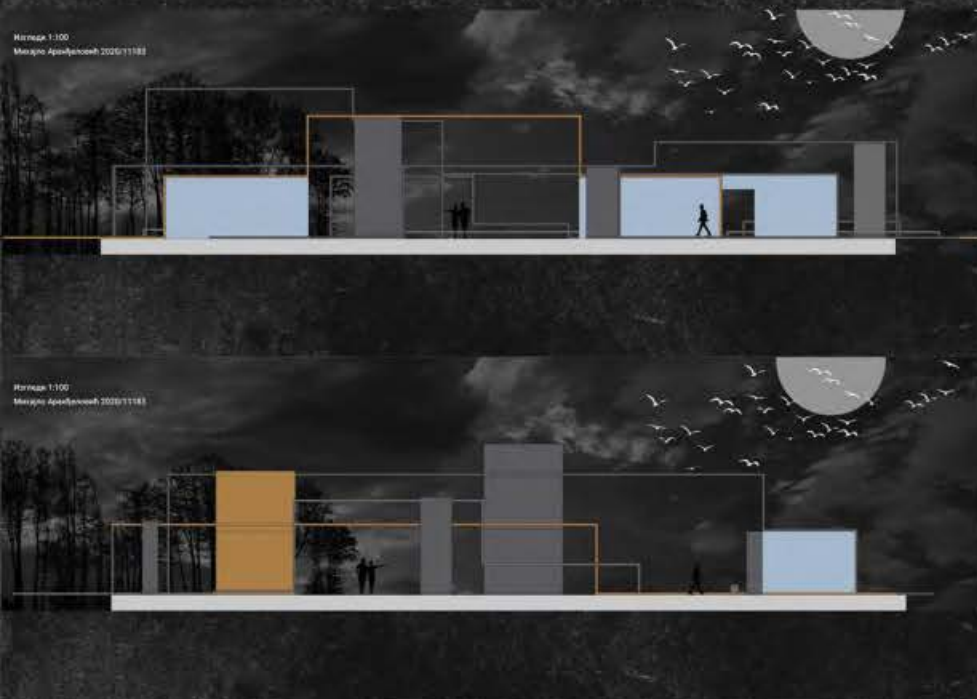

Масштаб 1:100
Михајло Аранђеловић 2020/11183

Масштаб 1:100
Михајло Аранђеловић 2020/11183

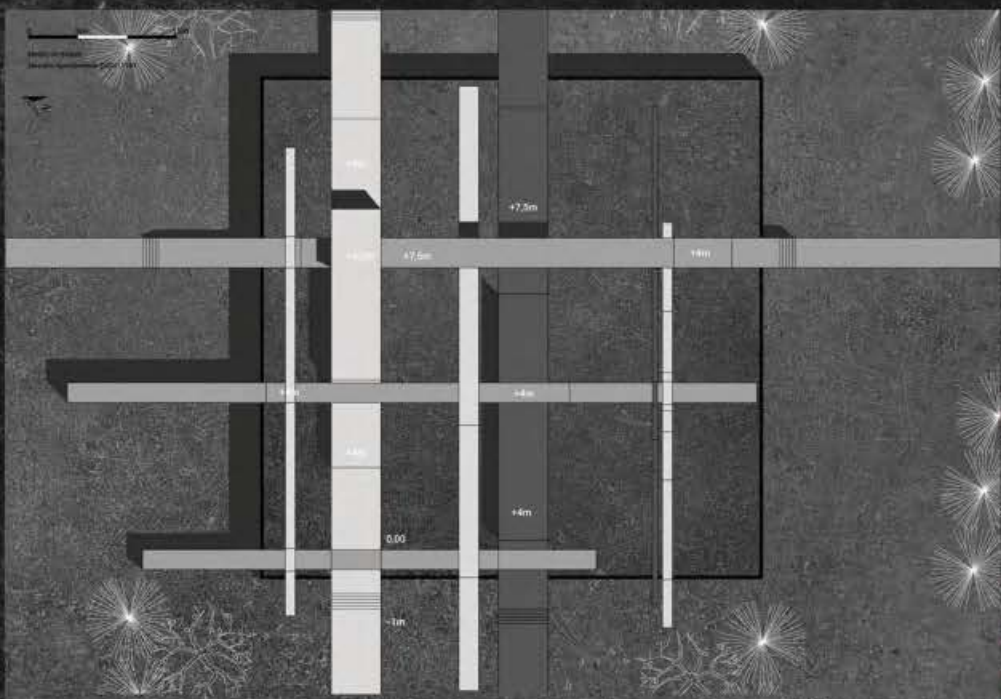

+7.5m

+4.0m

+7.5m

+4.0m

+4.0m

+4.0m

+4.0m

+4.0m

+4.0m

+4.0m

+4.0m

+4.0m

+4.0m

+4.0m

+4.0m

+4.0m

+4.0m

+4.0m

+4.0m

+4.0m

ПАВИЉОН

НАСТАВНИК:

арх. МИЛАН ЂУРИЋ,
з. проф.

арх. МИЛОШ СТОЈКОВИЋ
МИНИЋ, асистент

Михајло Аранђеловић
2020_11183

ПРОЈЕКАТ ПИО

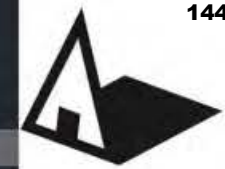

Универзитет у Београду
 Архитектонски факултет
 Милица Ковачевић, 2020, 1:1081
 Павиљон ПиО

ОСНОВНЕ АКАДЕМСКЕ СТУДИЈЕ/
 ИНТЕГРИСАНЕ АКАДЕМСКЕ СТУДИЈЕ
 школска година 2020/2021
 СТУДИЈСКА ЦЕЛИНА
 ПРОСТОР И ОБЛИК

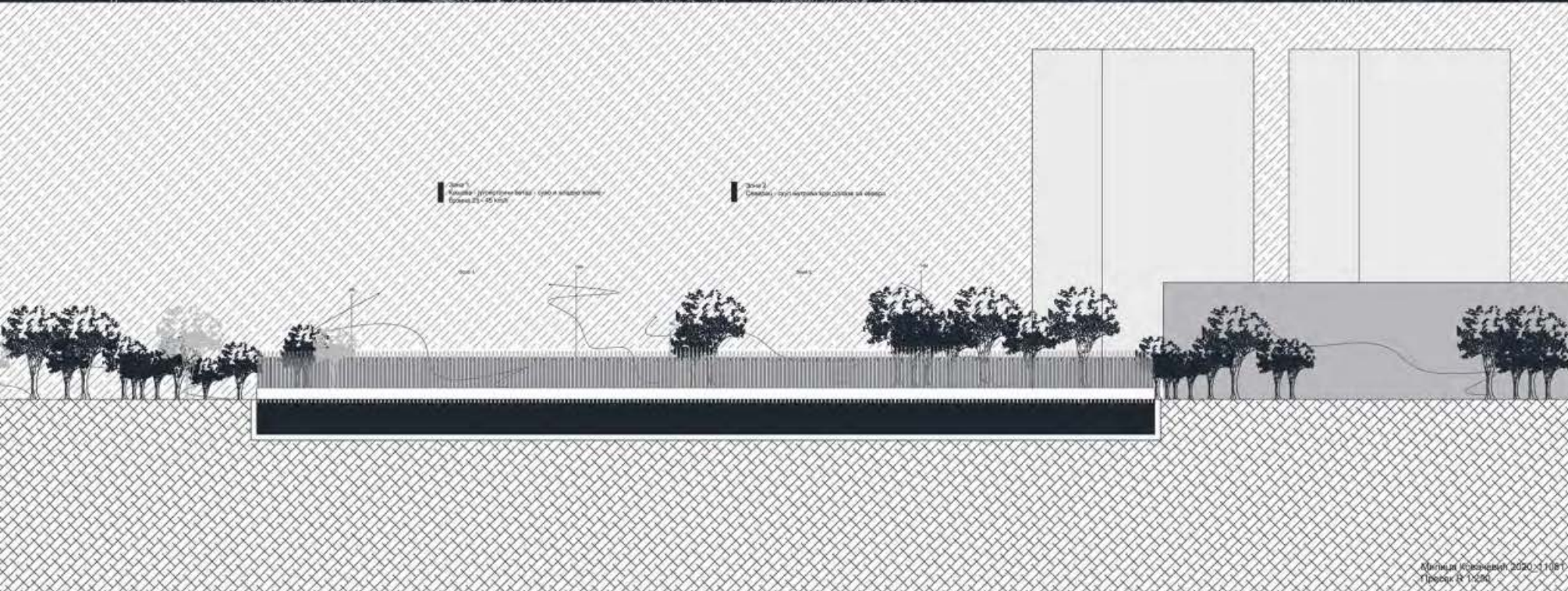

Зона 1
 Клоупа - инсталационе батерије - сред и великог капацитета
 (укупно 21 x 25 батерија)

Зона 2
 Складиште - простор за складиштење са опремом

ПАВИЉОН

наставник:
 арх. МИЛАН БУРИЋ,
 в. проф.
 арх. МИЛОШ СТОЈКОВИЋ
 МИНИЋ, асистент

Милица Ковачевић

ПРОЈЕКАТ ПиО

Милица Ковачевић, 2020, 1:1081
 Пројекат П: 1:200



Универзитет у Београду
Архитектонски факултет
ОСНОВНЕ АКАДЕМСКЕ СТУДИЈЕ/
ИНТЕГРИСАНЕ АКАДЕМСКЕ СТУДИЈЕ
школска година 2020/2021
СТУДИЈСКА ЦЕЛИНА
ПРОСТОР И ОБЛИК

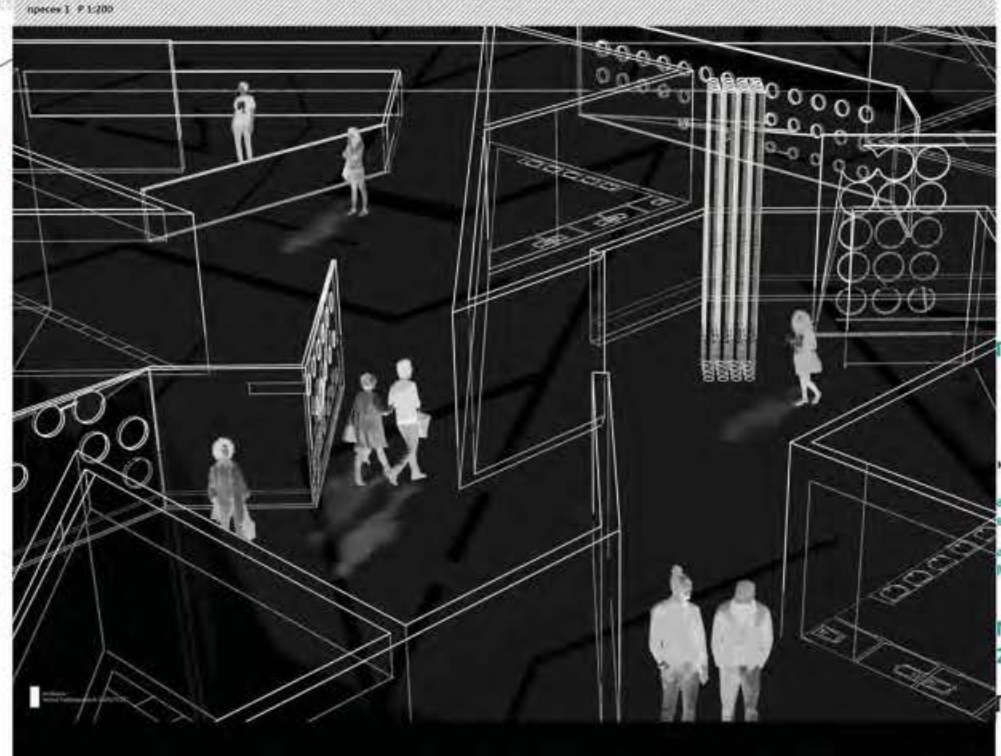
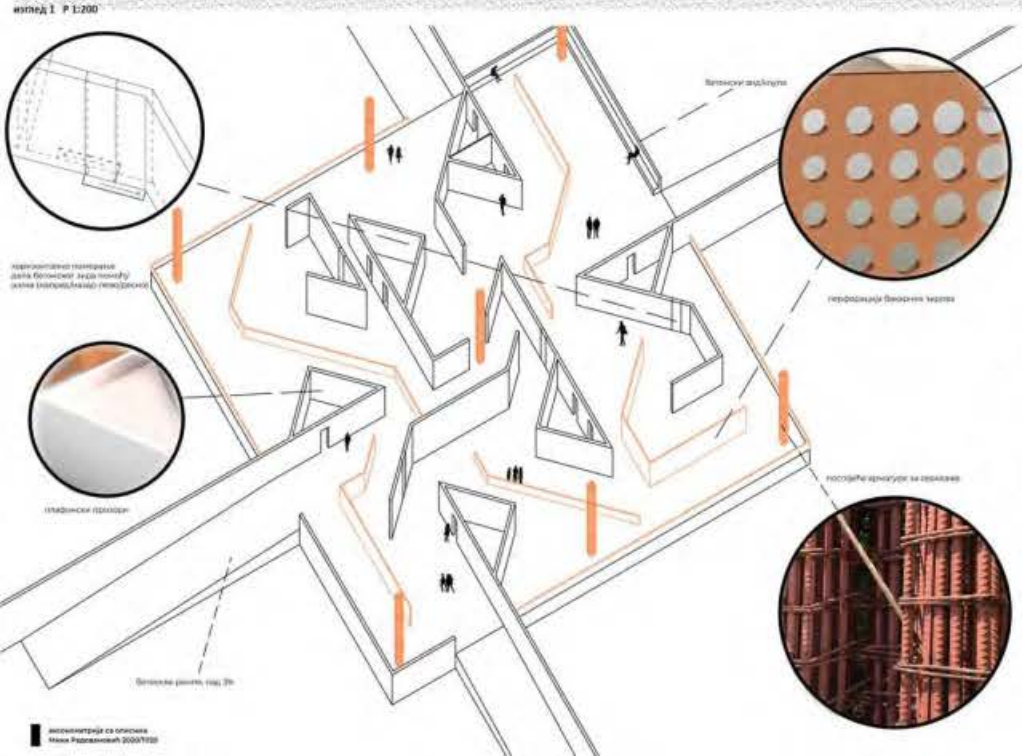
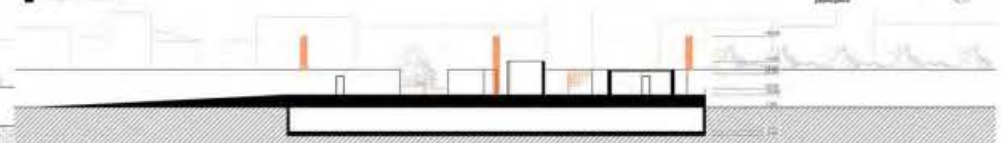
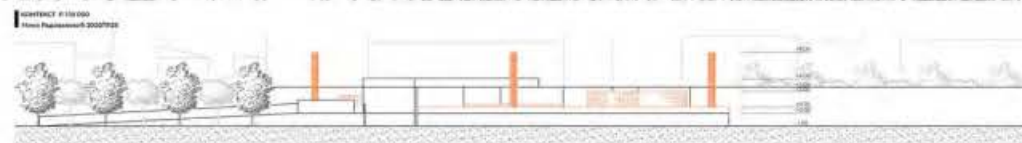
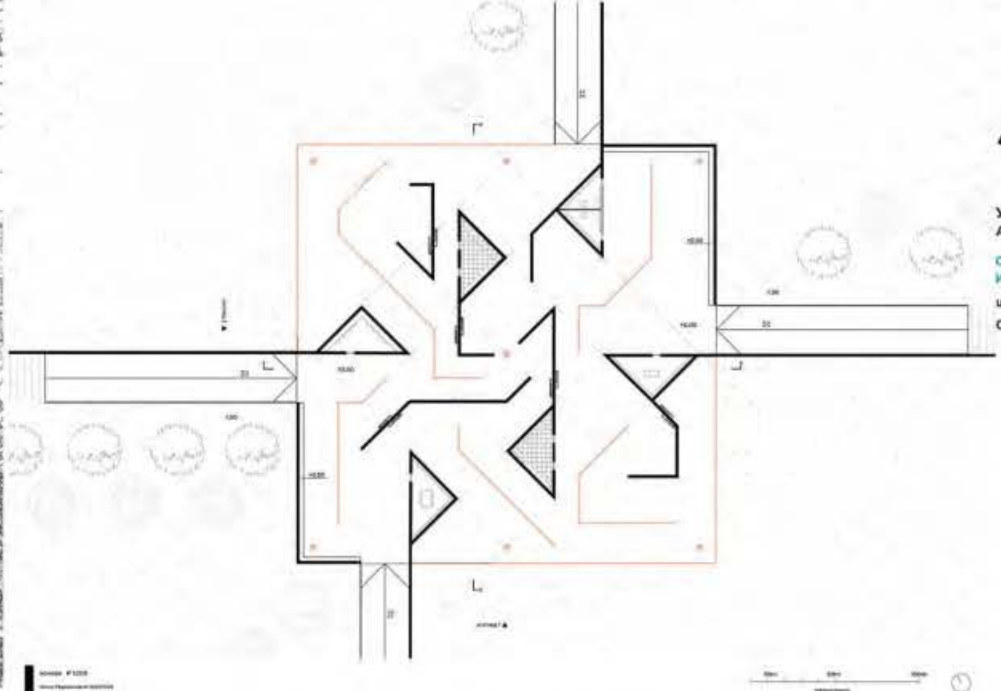
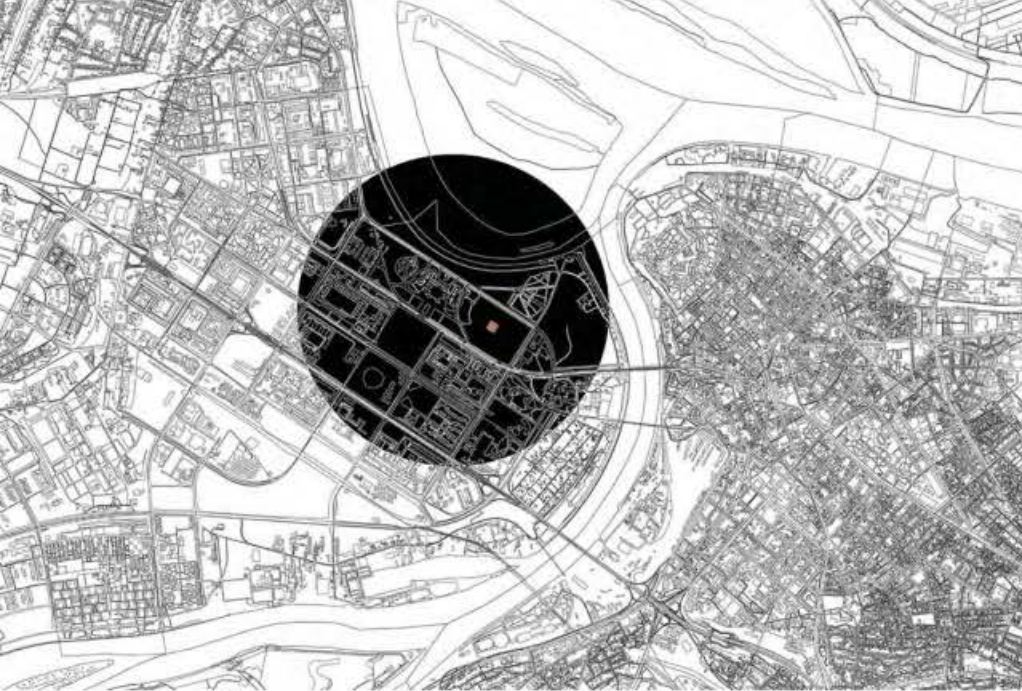

ПАВИЉОН

НАСТАВНИК:
арх. МИЛАН БУРИЋ,
в. проф.
арх. МИЛОШ СТОЈКОВИЋ
МИНИЋ, асистент

МИНА РАДОВАНОВИЋ
2020/11125

ПРОЈЕКАТ ПИО



Универзитет у Београду
Архитектонски факултет

ОСНОВНЕ АКАДЕМСКЕ СТУДИЈЕ/
ИНТЕГРИСАНЕ АКАДЕМСКЕ СТУДИЈЕ

школска година 2020/2021

СТУДИЈСКА ЦЕЛИНА

ПРОСТОР И ОБЛИК

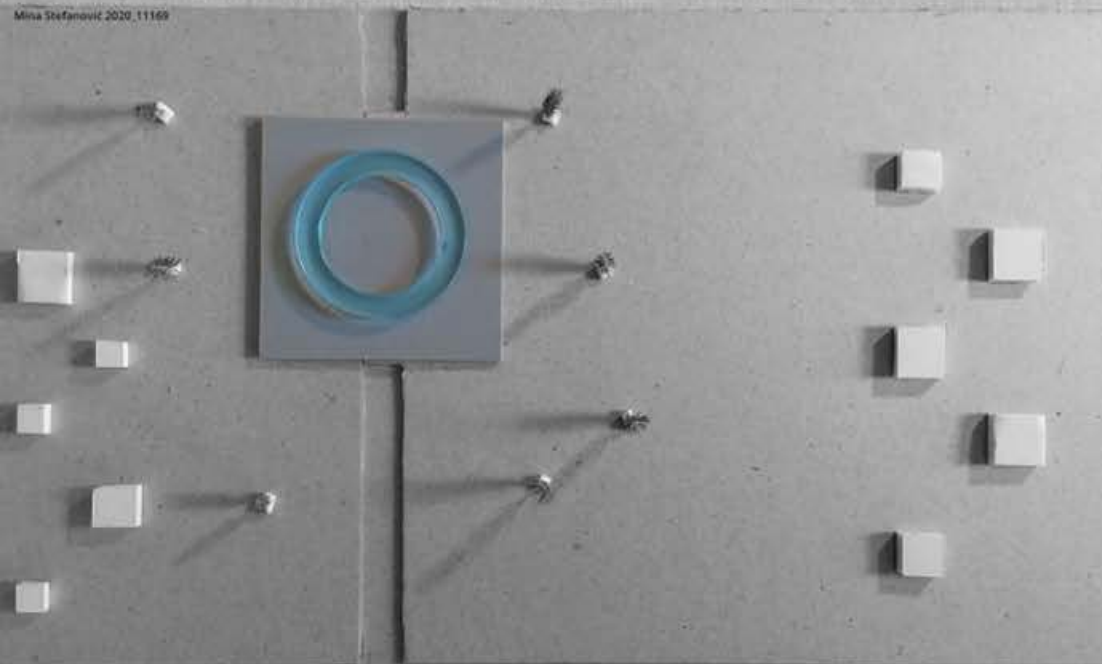

Макета 1:500

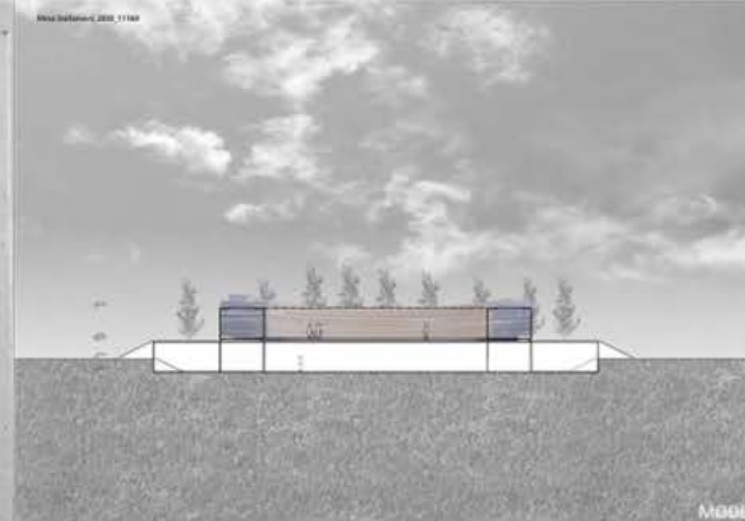

MODEL

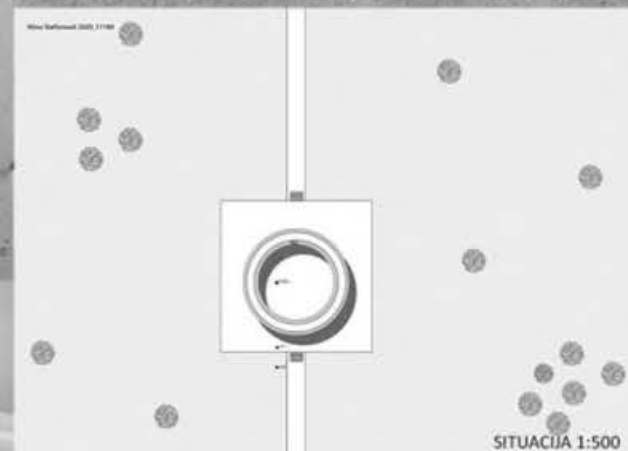

SITUACIJA 1:500



MODEL

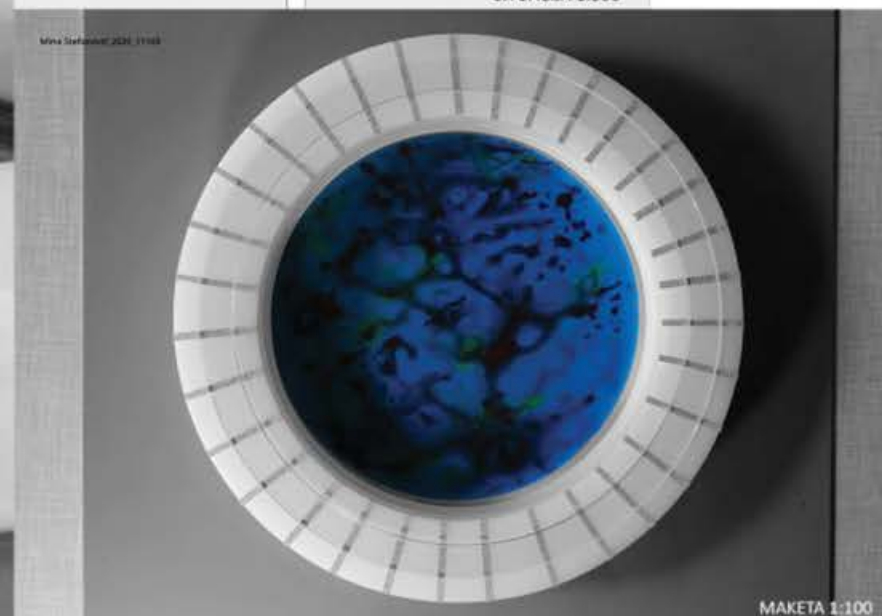

МАКЕТА 1:100

ПАВИЉОН

НАСТАВНИК:

арх. МИЛАН БУРИЋ,
в. проф.

арх. МИЛОШ СТОЈКОВИЋ
МИНИЋ, асистент

Мина Стефановић
2020/11169

ПРОЈЕКАТ **ПиО**



RADIONICA 06
Pavle Trijić 11069, 2020
SALA 218

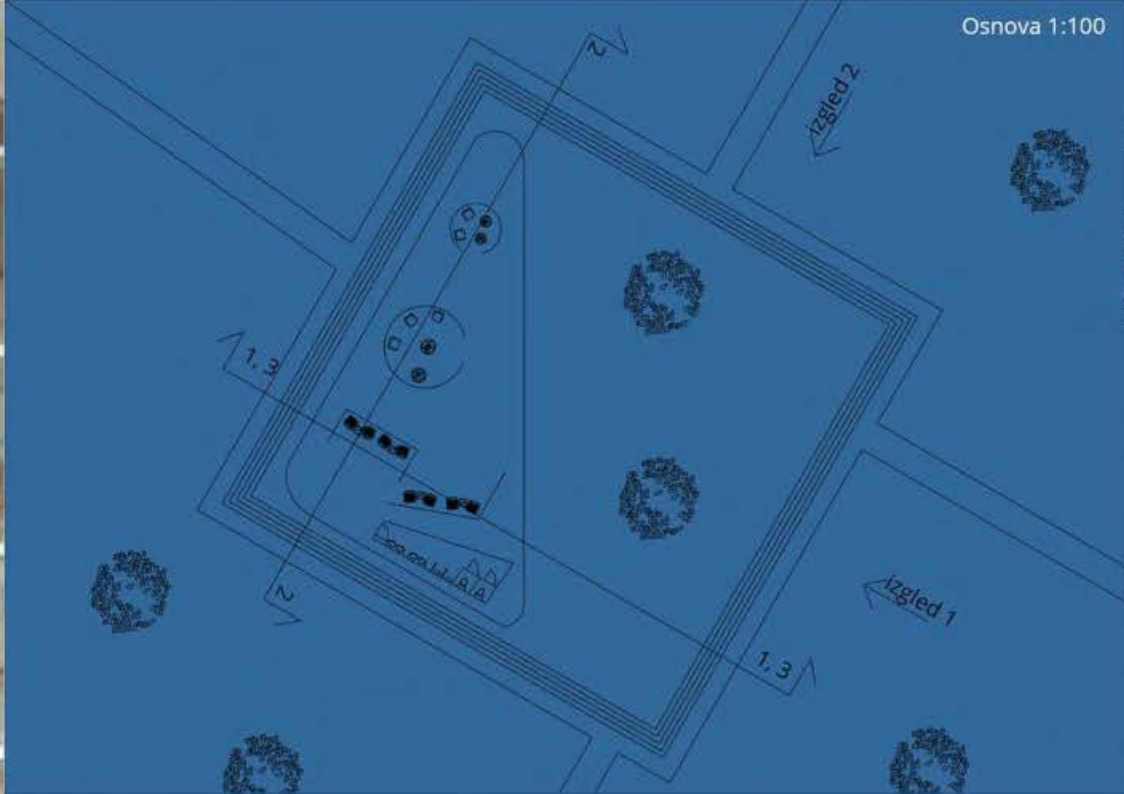

Osnova 1:100



147

Универзитет у Београду
Архитектонски факултет
ОСНОВНЕ АКАДЕМСКЕ СТУДИЈЕ/
ИНТЕГРИСАНЕ АКАДЕМСКЕ СТУДИЈЕ
школска година 2020/2021
СТУДИЈСКА ЦЕЛИНА
ПРОСТОР И ОБЛИК

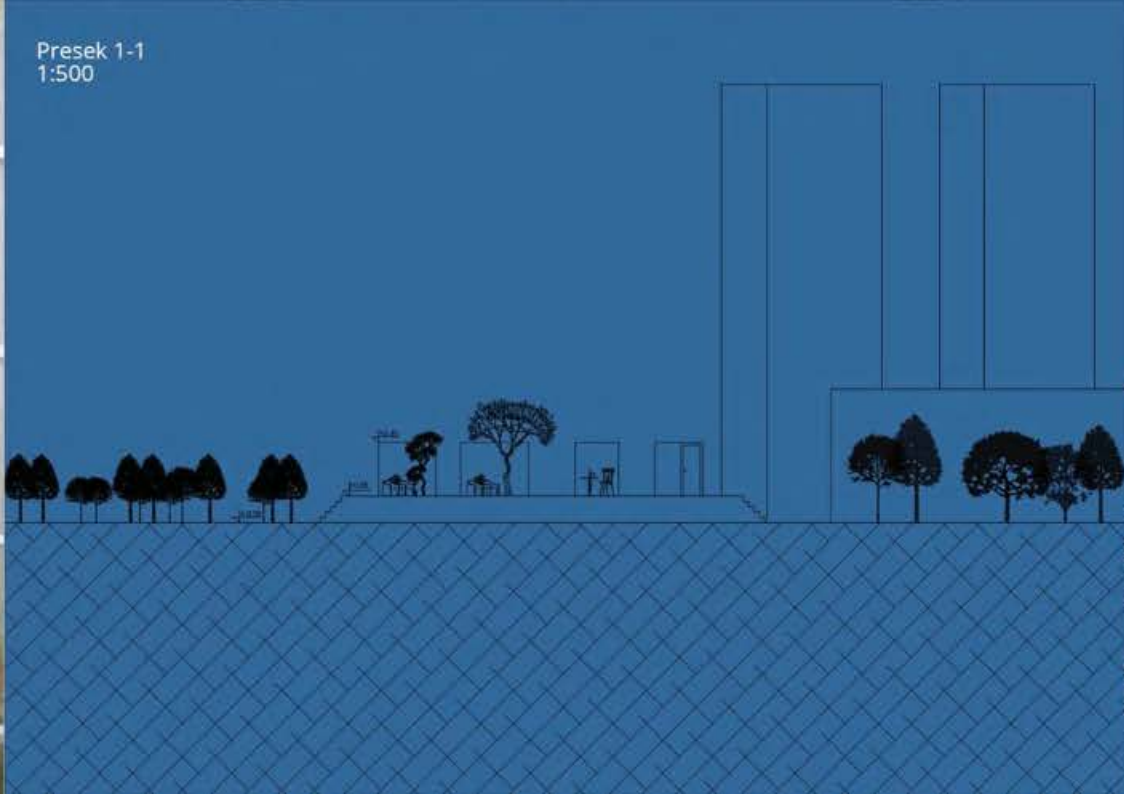

Presek 1-1
1:500

ПАВИЉОН

НАСТАВНИК:

арх. МИЛАН БУРИЋ,
в. проф.
арх. МИЛОШ СТОЈКОВИЋ
МИНИЋ, асистент

Павле Тријић
2020/11069

ПРОЈЕКАТ ПИО



Универзитет у Београду
Архитектонски факултет

ОСНОВНЕ АКАДЕМСКЕ СТУДИЈЕ/
ИНТЕГРИСАНЕ АКАДЕМСКЕ СТУДИЈЕ

школска година 2020/2021

СТУДИЈСКА ЦЕЛИНА

ПРОСТОР И ОБЛИК

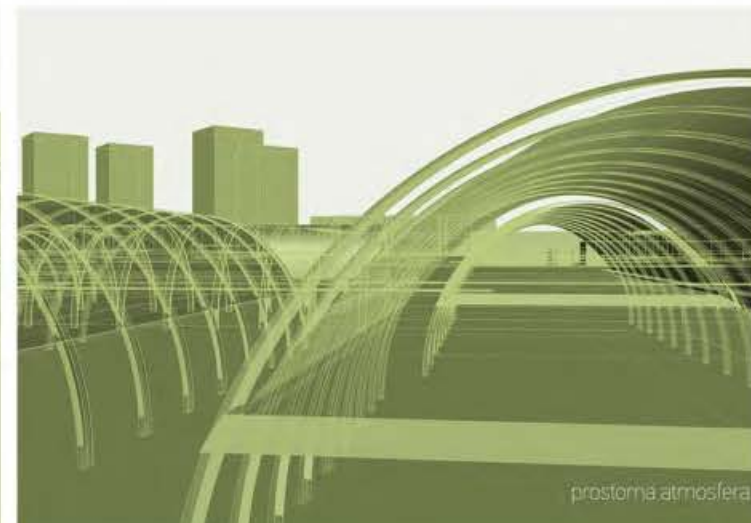
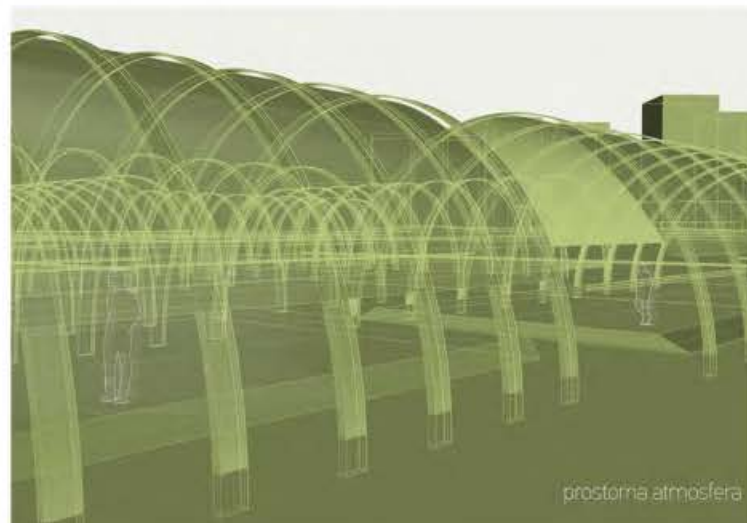
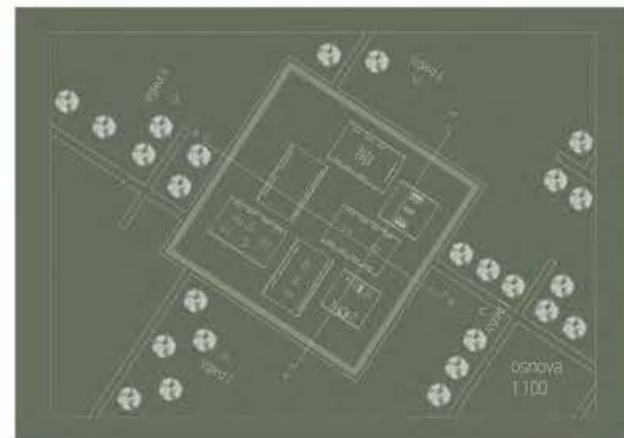
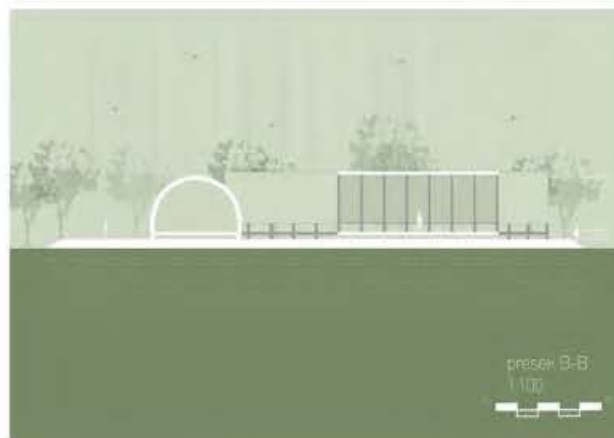
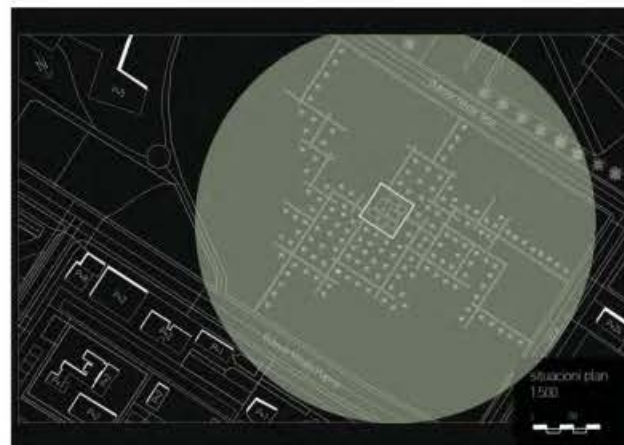
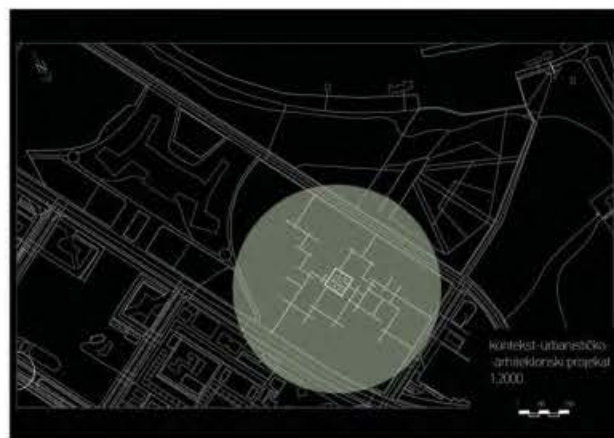

ПАВИЉОН

НАСТАВНИК:

арх. МИЛАН ЂУРИЋ,
в. проф.

арх. МИЛОШ СТОЈКОВИЋ
МИНИЋ, асистент

СЛАЂАНА ЛУКИЋ
2020/11082

ПРОЈЕКАТ ПИО



Универзитет у Београду
Архитектонски факултет
ОСНОВНЕ АКАДЕМСКЕ СТУДИЈЕ/
ИНТЕГРИСАНЕ АКАДЕМСКЕ СТУДИЈЕ
школска година 2020/2021
СТУДИЈСКА ЦЕЛИНА
ПРОСТОР И ОБЛИК



3D model- AMBIJENTI

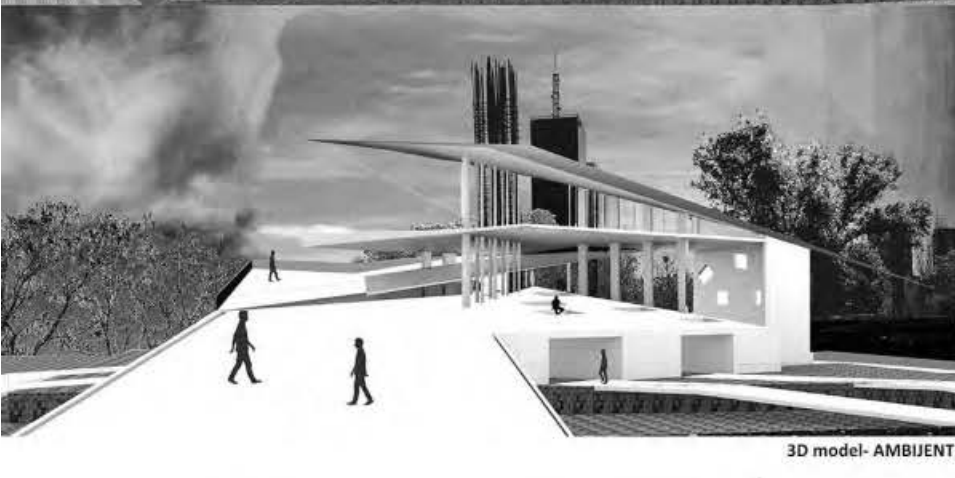

3D model- AMBIJENTI



PRESECI



МАКЕТА- AMBIJENTI



МАКЕТА- AMBIJENTI



МАКЕТА- AMBIJENTI



južni izgled



zapadni izgled

IZGLEDI



AMBIJENT- KONTEKST



ПАВИЉОН

наставник:
арх. МИЛАН БУРИЋ,
в. проф.
арх. МИЛОШ СТОЈКОВИЋ
МИНИЋ, асистент

УНА СТАНКОВИЋ
2020/11088

ПРОЈЕКАТ ПиО

SITUACIONI PLAN



Универзитет у Београду
Архитектонски факултет
ОСНОВНЕ АКАДЕМСКЕ СТУДИЈЕ

школска година 2020/2021
СТУДИЈСКА ЦЕЛИНА

ПРОЈЕКТНИ ЗАДАТОК



пресек



атмосфера



макета

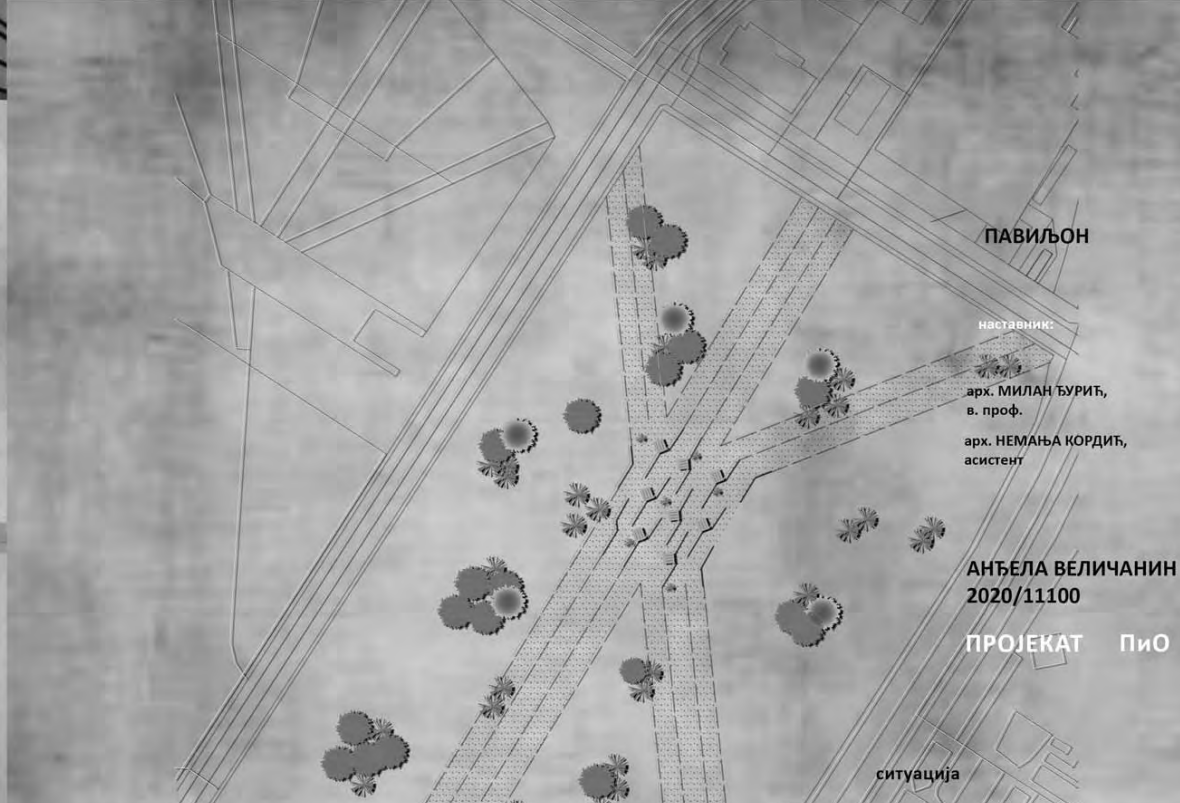

ситуација

ПАВИЉОН

наставник:

арх. МИЛАН БУРИЋ,
в. проф.

арх. НЕМАЊА КОРДИЋ,
асистент

АНЂЕЛА ВЕЛИЧАНИН
2020/11100

ПРОЈЕКАТ ПиО



Универзитет у Београду
Архитектонски факултет

ОСНОВНЕ АКАДЕМСКЕ СТУДИЈЕ/
ИНТЕГРИСАНЕ АКАДЕМСКЕ СТУДИЈЕ

школска година 2020/2021

СТУДИЈСКА ЦЕЛИНА

ПРОСТОР И ОБЛИК

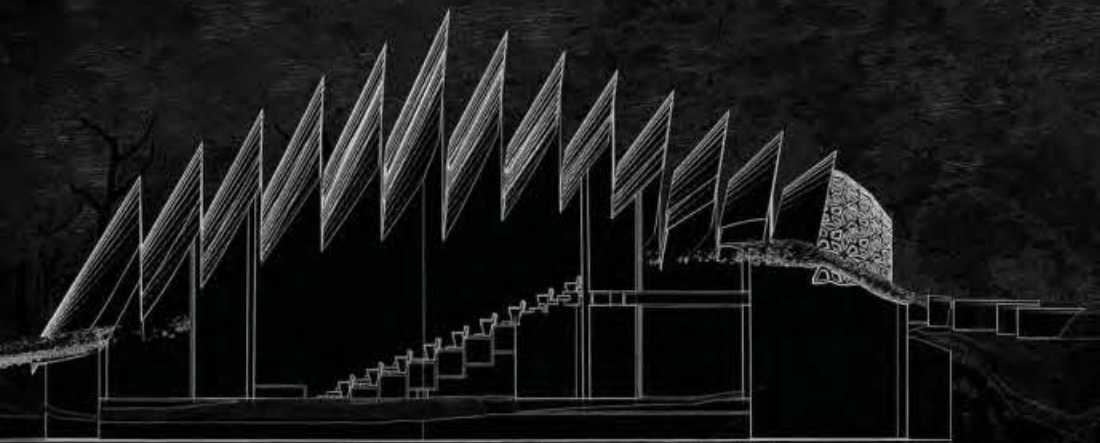

ПОДУЖНИ ПРЕСЕК



ОСНОВА

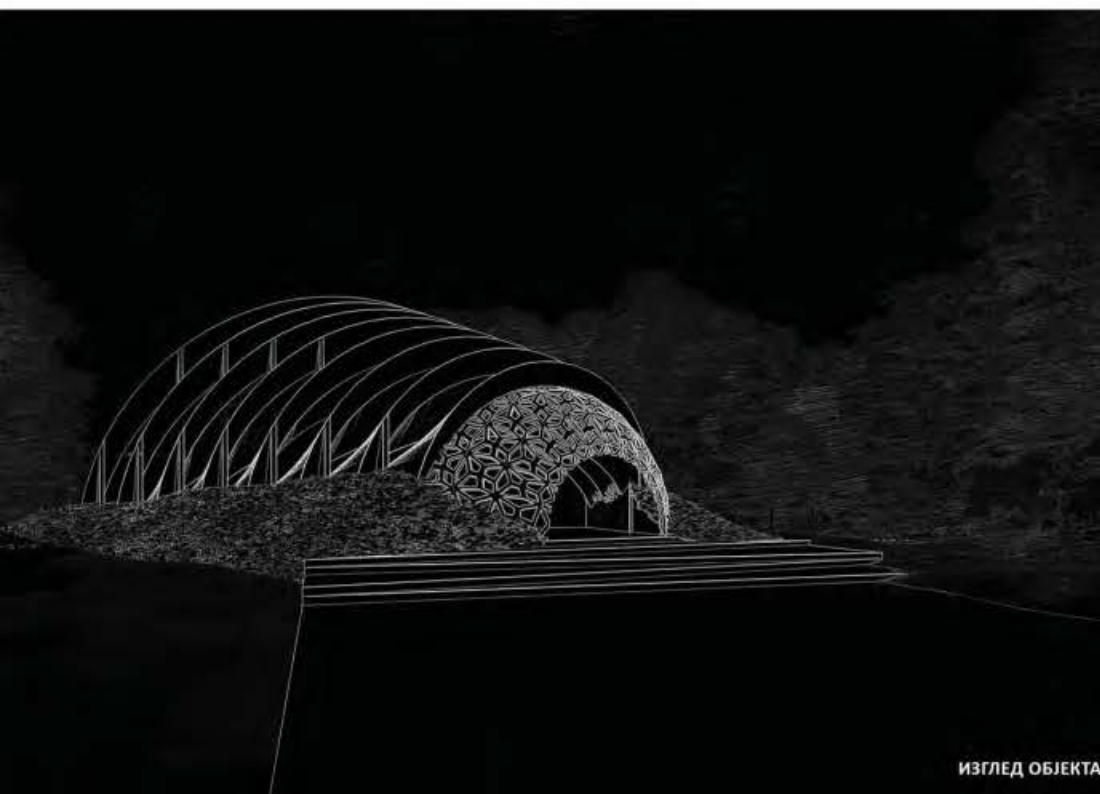

ИЗГЛЕД ОБЈЕКТА

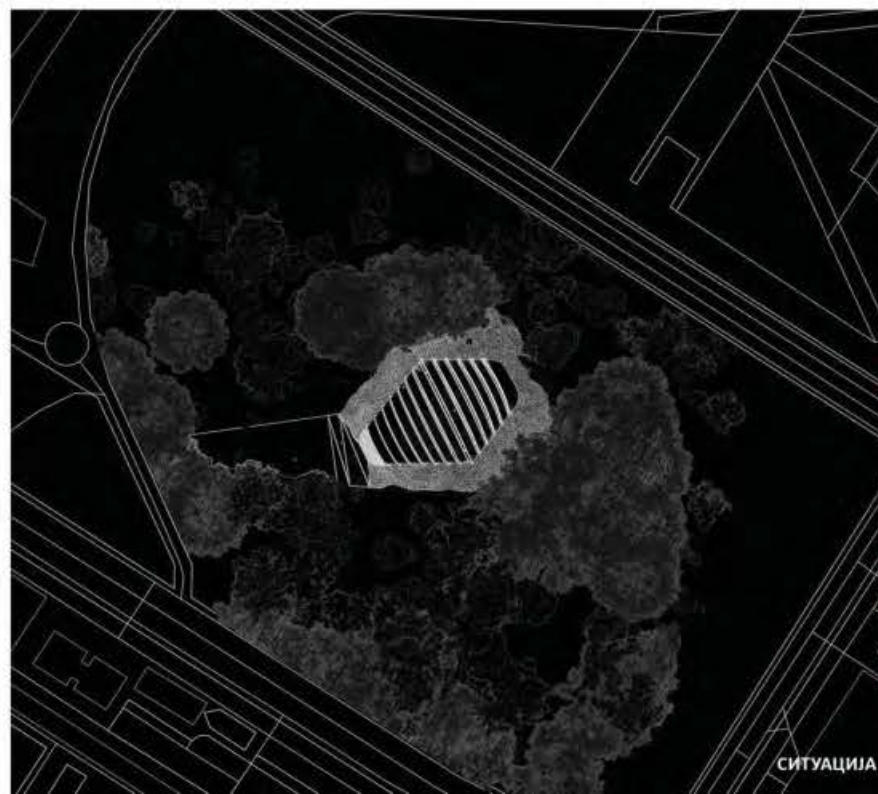

СИТУАЦИЈА

ПАВИЉОН

НАСТАВНИК:

арх. МИЛАН ЂУРИЋ,
в. проф.

арх. НЕМАЊА КОРДИЋ,
асистент

БОГДАН ГАЦИЋ
2020/12040

ПРОЈЕКАТ



Универзитет у Београду
Архитектонски факултет
ОСНОВНЕ АКАДЕМСКЕ СТУДИЈЕ

школска година 2020/2021
СТУДИЈСКА ЦЕЛИНА
ПРОСТОР И ОБЛИК



гене́за основе

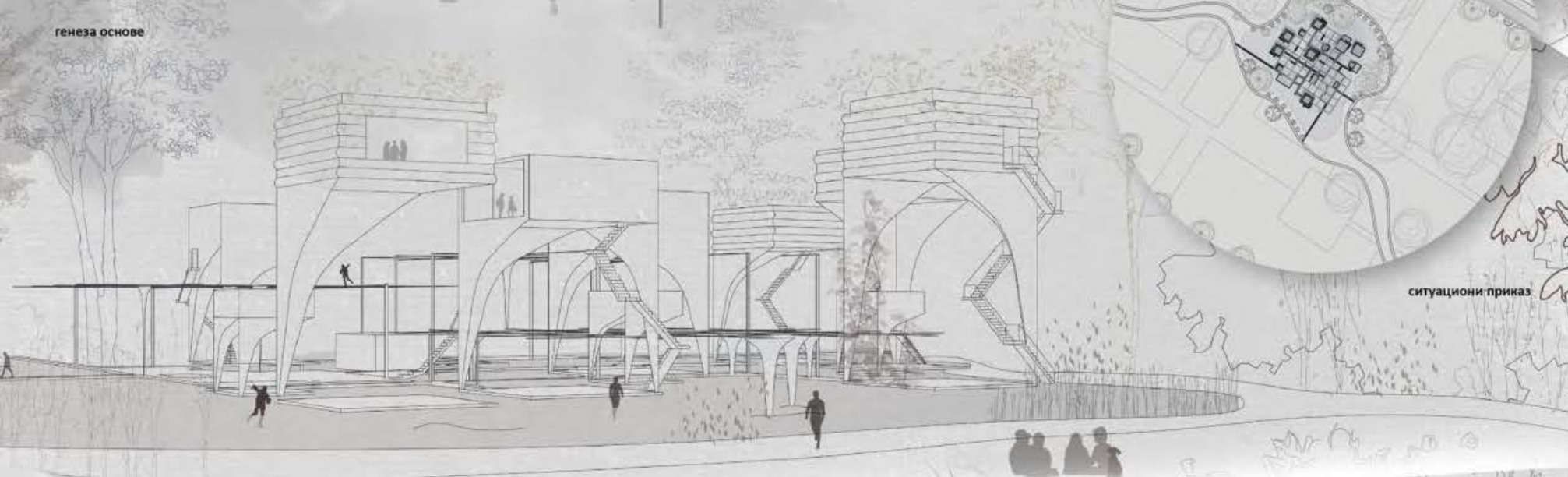

просторни приказ



ситуациони приказ



просторни приказ

PROSTORNO-AMBIJENTALNI
PRIKAZ PAVILJONA

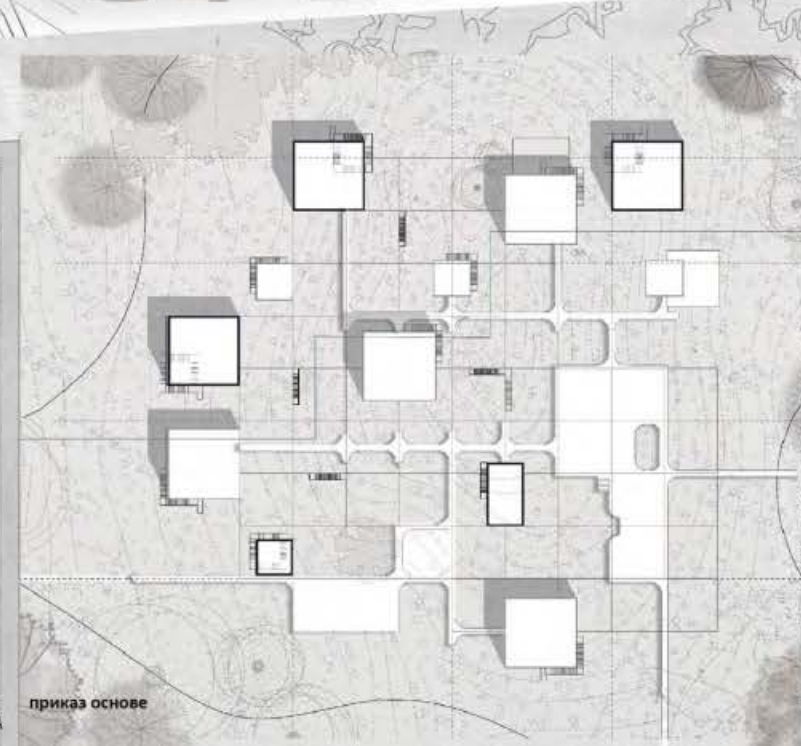

приказ основе

ПАВИЉОН

наставник:

арх. МИЛАН ЂУРИЋ,
в. проф.

арх. Немања Кордић,
асистент

Бојана Ристивојевић

ПРОЈЕКАТ ПиО



Универзитет у Београду
Архитектонски факултет

ОСНОВНЕ АКАДЕМСКЕ СТУДИЈЕ/
ИНТЕГРИСАНЕ АКАДЕМСКЕ СТУДИЈЕ

школска година 2020/2021

СТУДИЈСКА ЦЕЛИНА

ПРОСТОР И ОБЛИК

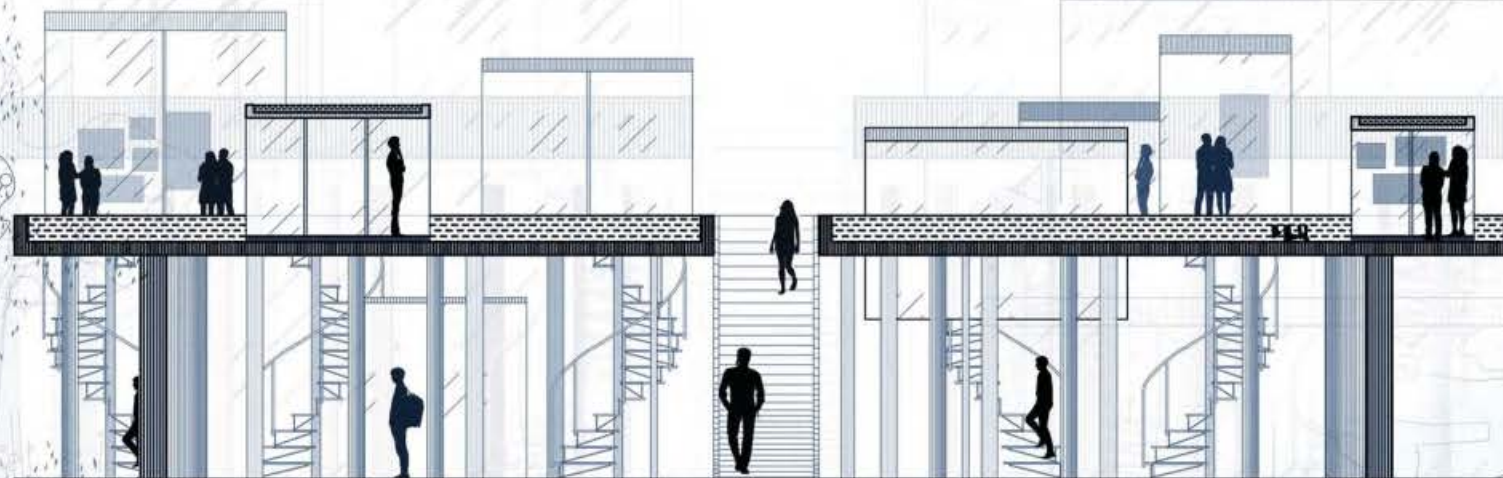

ПРЕСЕК А-А

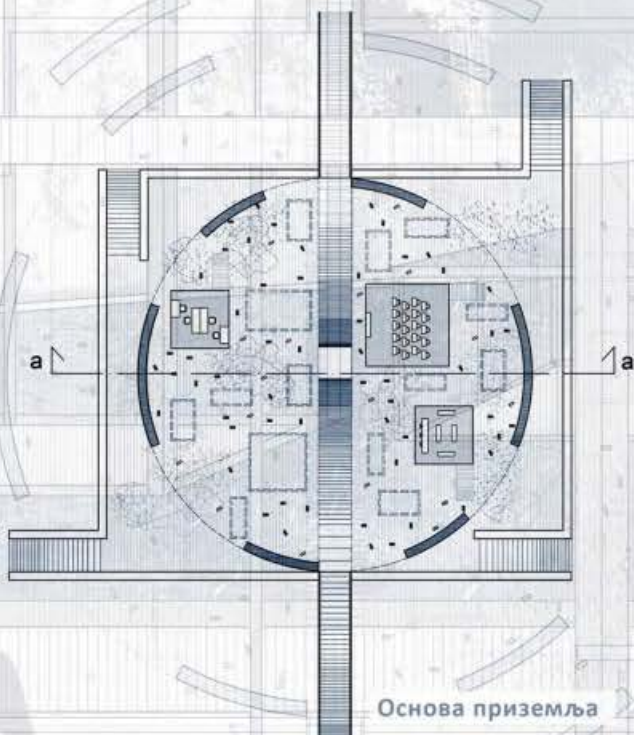

Основа приземља

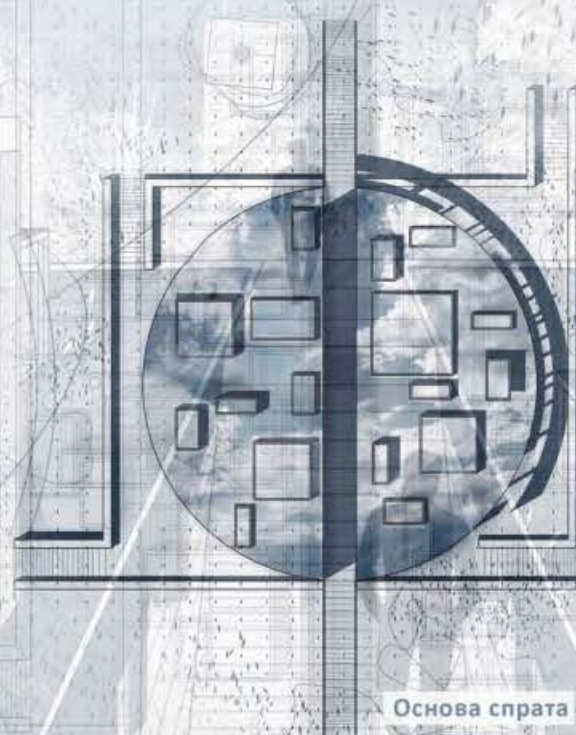

Основа спрата

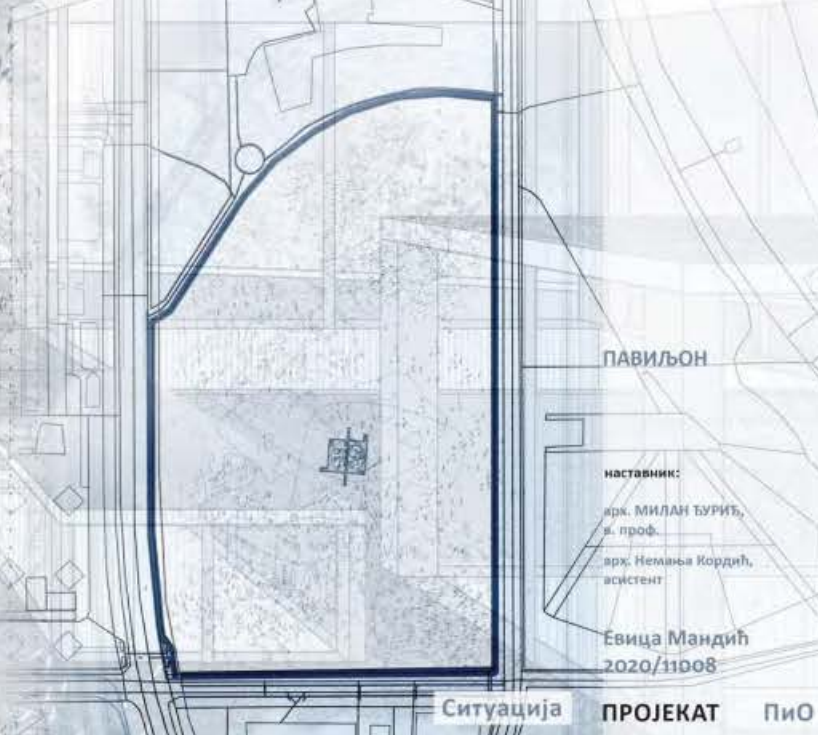

Ситуација

ПАВИЉОН

наставник:

арх. МИЛАН ЂУРИЋ,
з. проф.

арх. Немања Кордић,
асистент

Евица Мандић
2020/11008

ПРОЈЕКАТ ПИО



Универзитет у Београду
Архитектонски факултет
ОСНОВНЕ АКАДЕМСКЕ СТУДИЈЕ

школска година 2020/2021
СТУДИЈСКА ЦЕЛИНА ПРОСТОР
И ОБЛИК

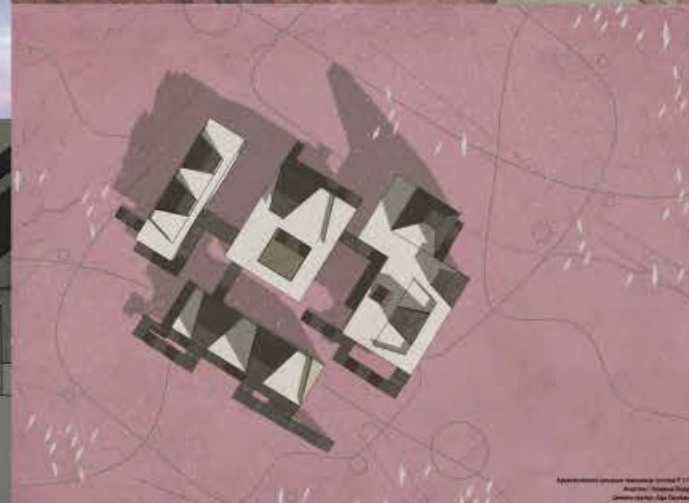
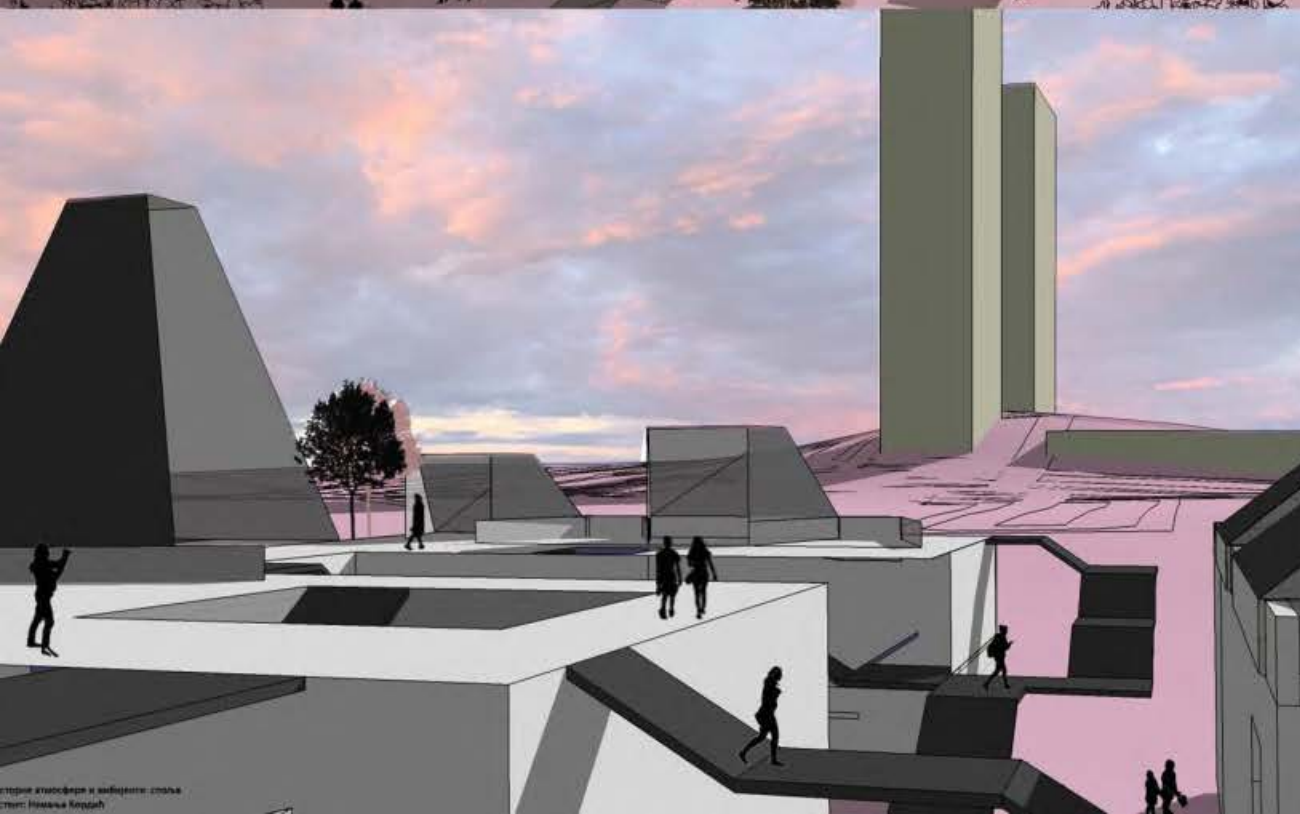
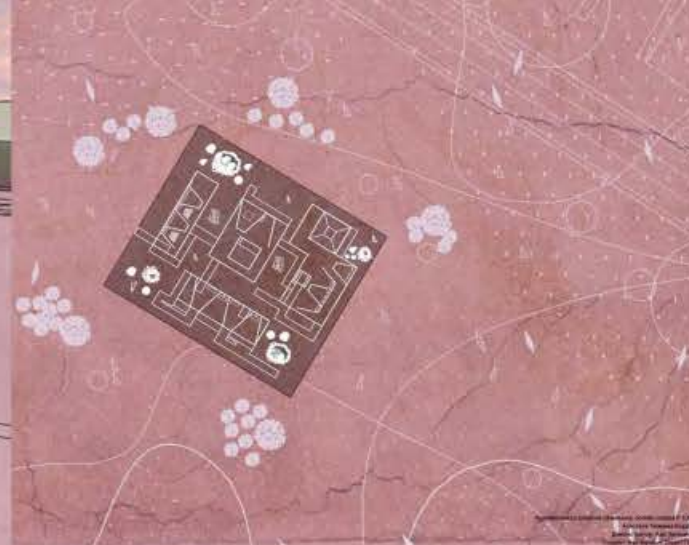

ПАВИЉОН

наставник:

арх. Бурић Милан,
професор

арх. Немања Кордић,
асистент

Ада Паљанац,
демонстратор

Ива Матејић
2020/11196

ПРОЈЕКАТ ПИО



Универзитет у Београду
Архитектонски факултет

ОСНОВНЕ АКАДЕМСКЕ СТУДИЈЕ

школска година 2020/2021

СТУДИЈСКА ЦЕЛИНА

ПРОСТОР И ОБЛИК

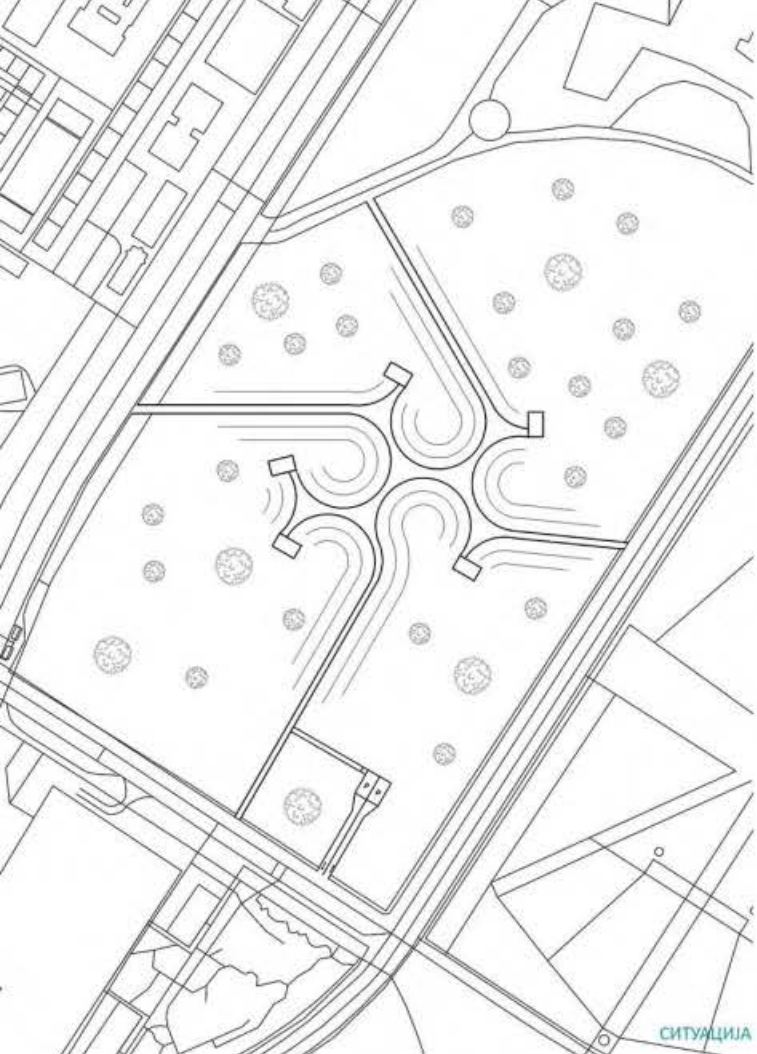

СИТУАЦИЈА

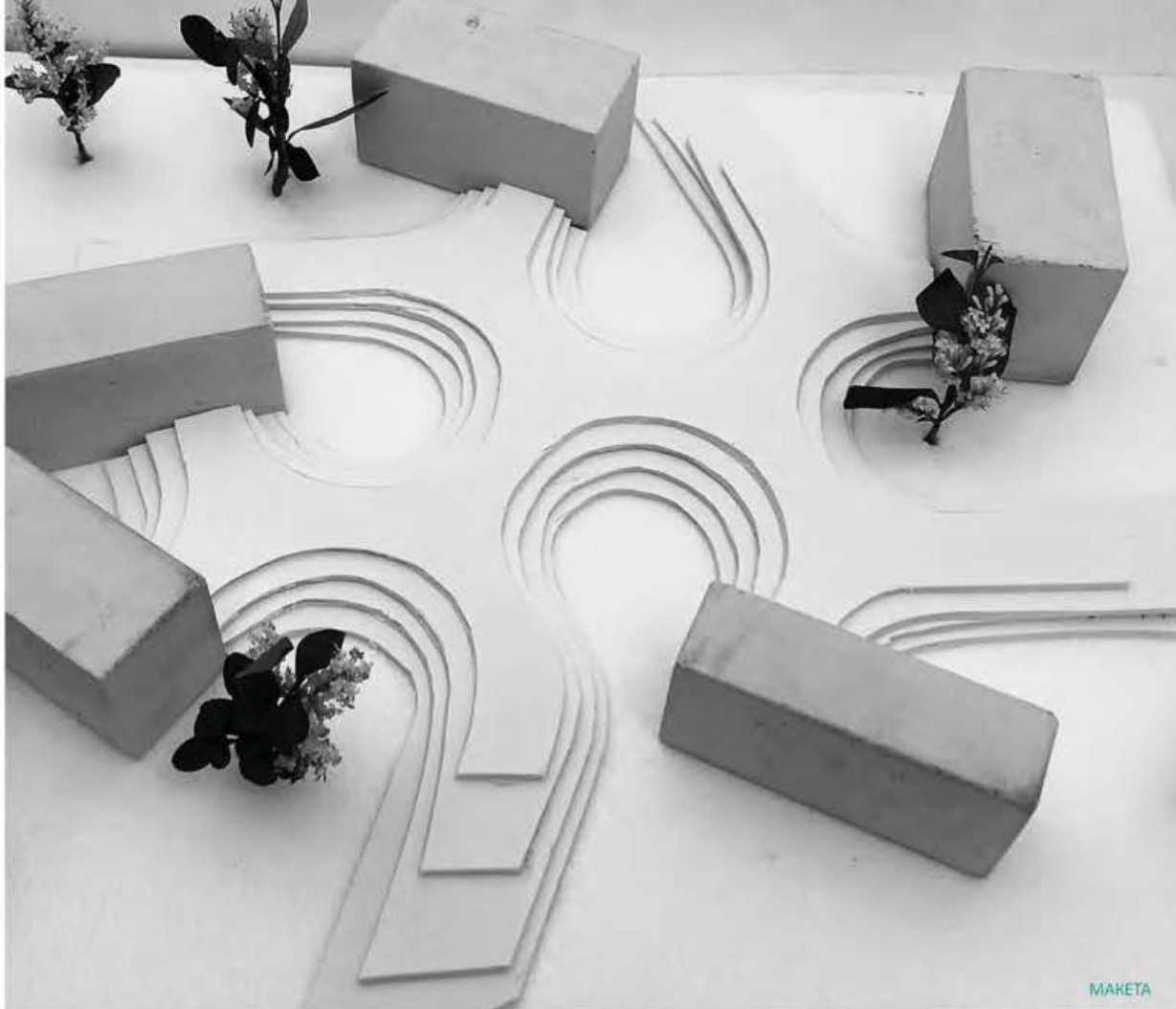

МАКЕТА

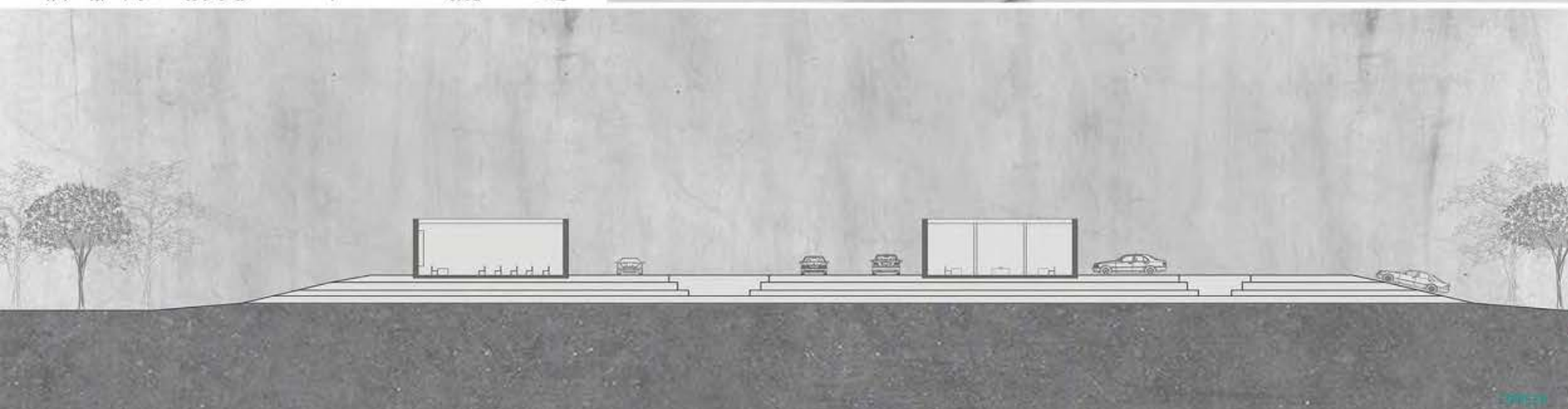

ПАВИЉОН

НАСТАВНИК:

арх. МИЛАН ЂУРИЋ,
в. проф.

арх. НИКОЛА КОРДИЋ,
асистент

ИВАНА МИЛОШЕВИЋ
2020_11182

ПРОЈЕКАТ ПИО



Универзитет у Београду
Архитектонски факултет

ОСНОВНЕ АКАДЕМСКЕ СТУДИЈЕ/
ИНТЕРГИСАНЕ АКАДЕМСКЕ СТУДИЈЕ

школа година 2020/2021

СТУДИЈСКА ЦЕЛНИНА

ПРОСТОР И ОБЛИК



макро ситуација



амбијент 1



пресек



микро ситуација



амбијент 2

ПАВИЉОН

НАСТАВНИК:

арх. Милан Бурић,
в. проф.

арх. Немања Кордић,
асистент

Ивона Ђорђевић

ПРОЈЕКАТ ПИО

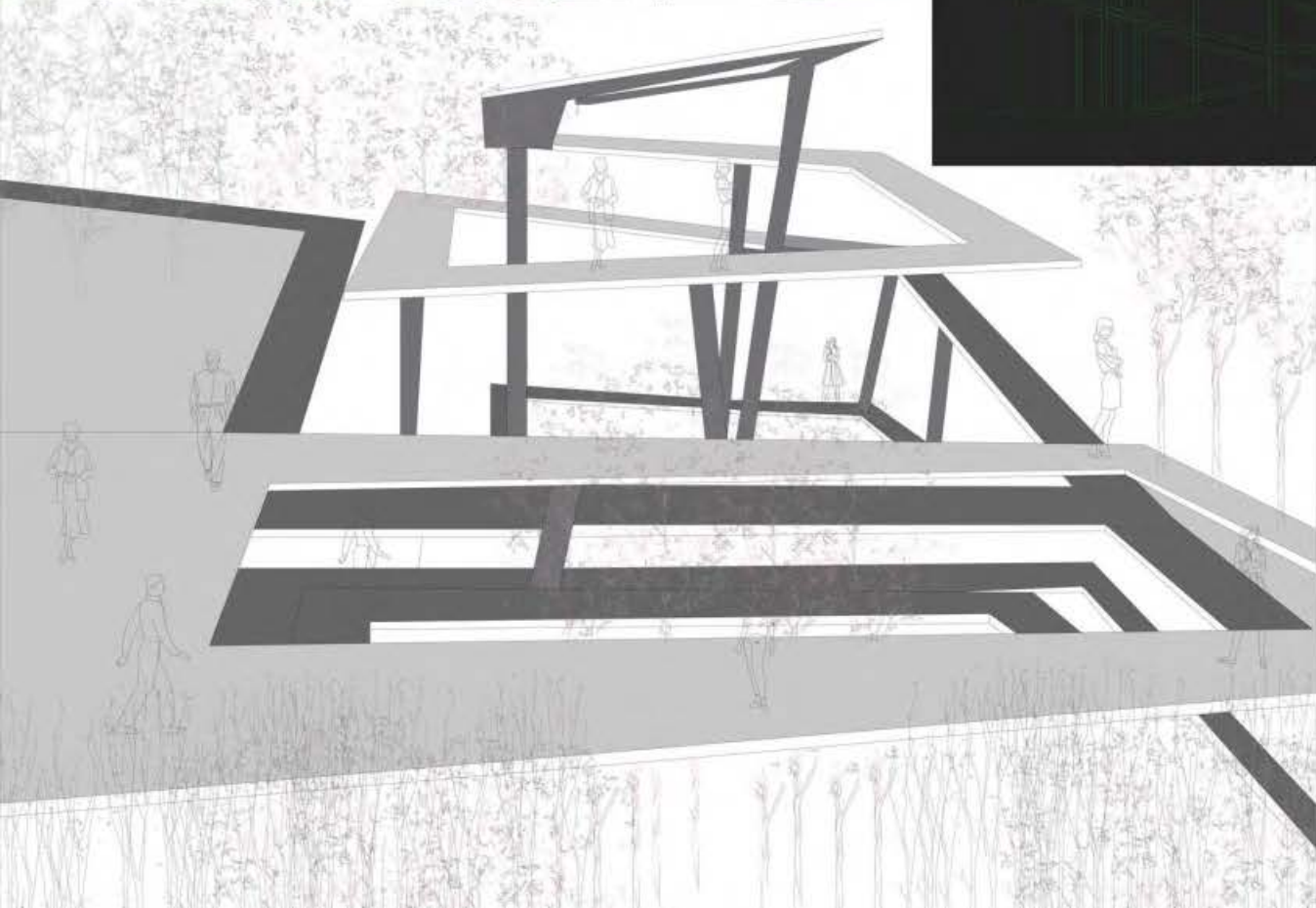
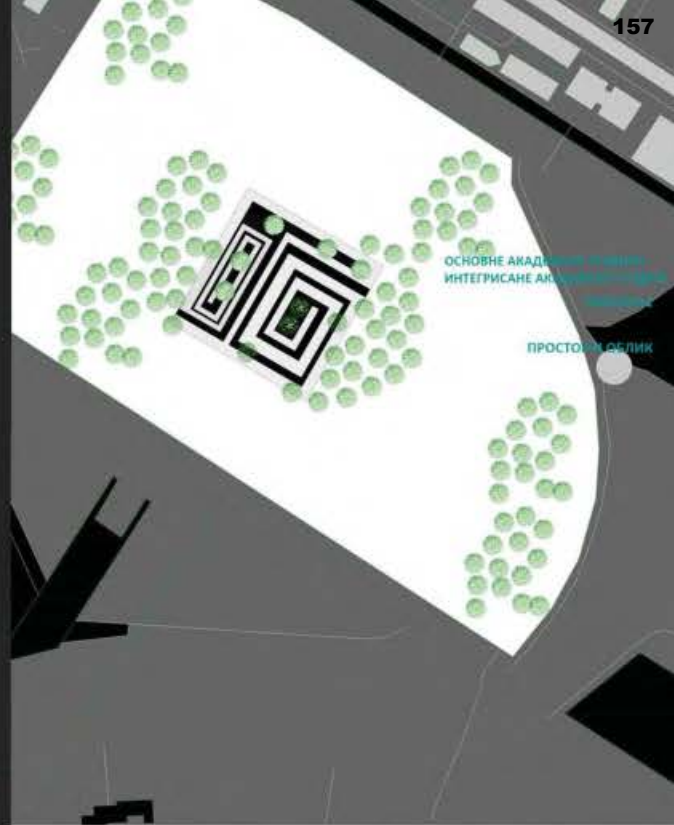
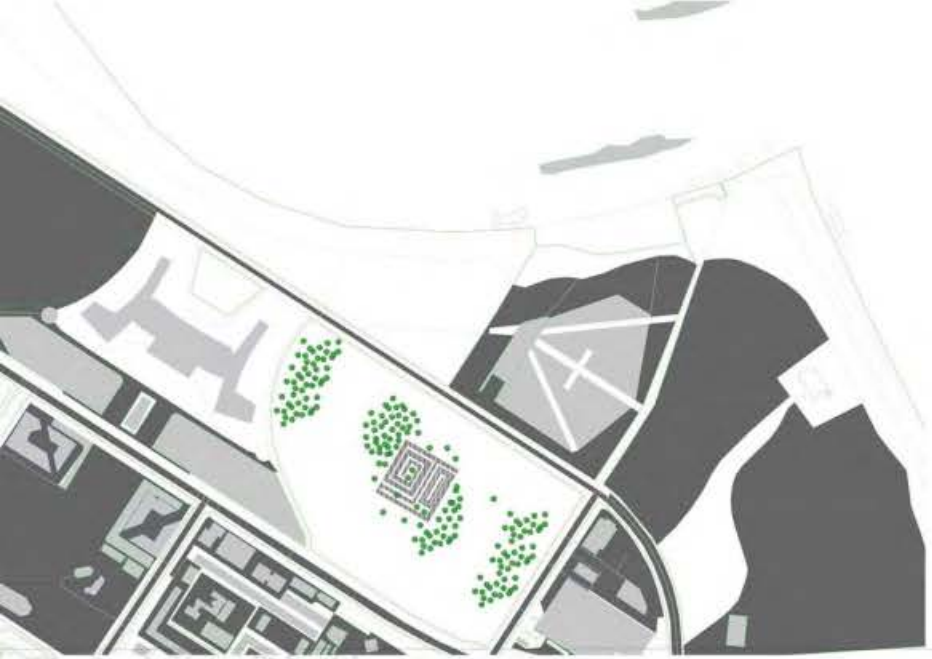

ГЕНЕРАЦИЈА

арх. МИЛАН ЂУРИЋ,
в. проф.

арх. ИВАНА ПОВРИЊЕВИЋ,
АСИСТЕНТ

ЛИЛИЋ МАРИЈА

ПРОЈЕКАТ ПИО



Универзитет у Београду
Архитектонски факултет

ИНТЕГРИСАНЕ АКАДЕМСКЕ СТУДИЈЕ
школска година 2020/2021
СТУДИЈСКА ЦЕЛИНА
ПРОСТОР И ОБЛИК



Presek R:1:200
Аутор: Марија Водић
Департман: Ава Рајковић
Директор: Марија Водић
2020-12-04



Situacija R:1:500
Аутор: Марија Водић
Департман: Ава Рајковић
Директор: Марија Водић
2020-12-04

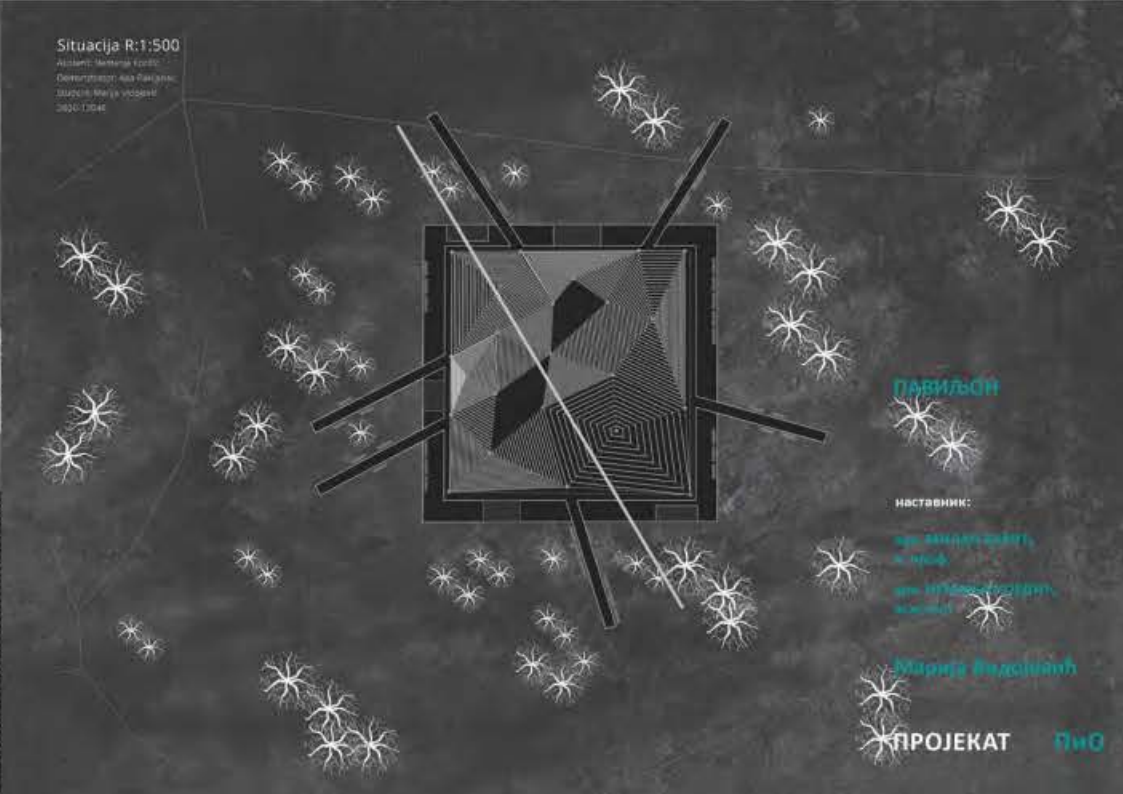

ПАВИЉОН

НАСТАВНИК:

др. Зорица Рајић,
арх.
др. Ирена Ђурић,
арх.
арх. Јулија

Марија Водић

ПРОЈЕКАТ ОМО



Универзитет у Београду
Архитектонски факултет
ОСНОВНЕ АКАДЕМСКЕ СТУДИЈЕ
школска година 2020/2021
СТУДИЈСКА ЦЕЛИНА
ПРОСТОР И ОБЛИК



СИТУАЦИЈА

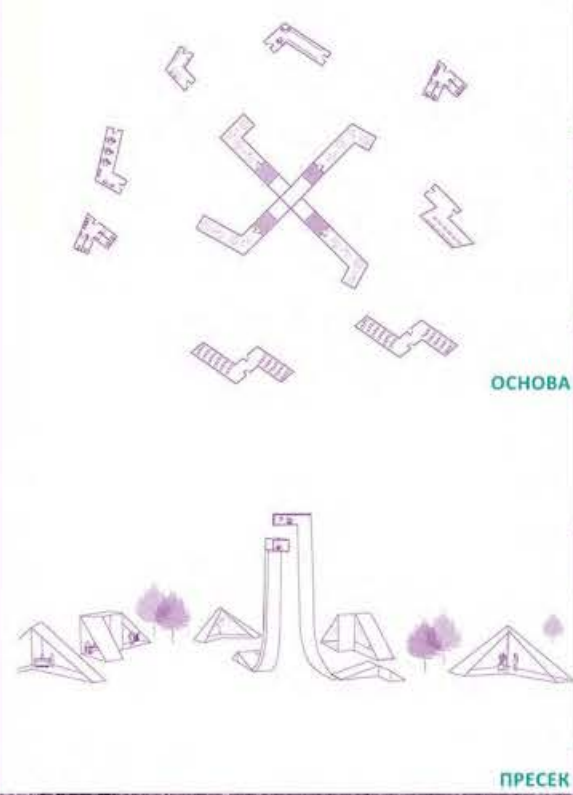

ОСНОВА

ПРЕСЕК

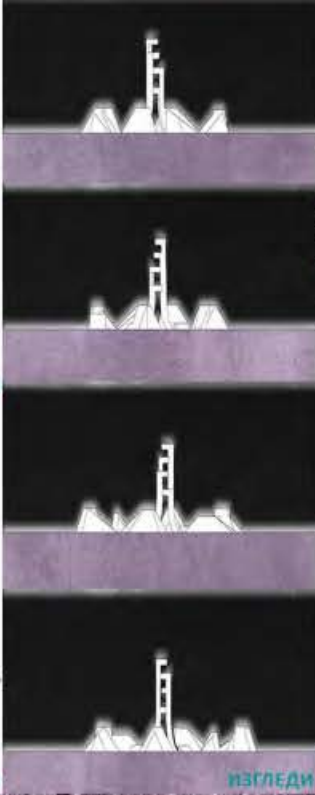

ИЗГЛЕДИ



АМБИЈЕНТ

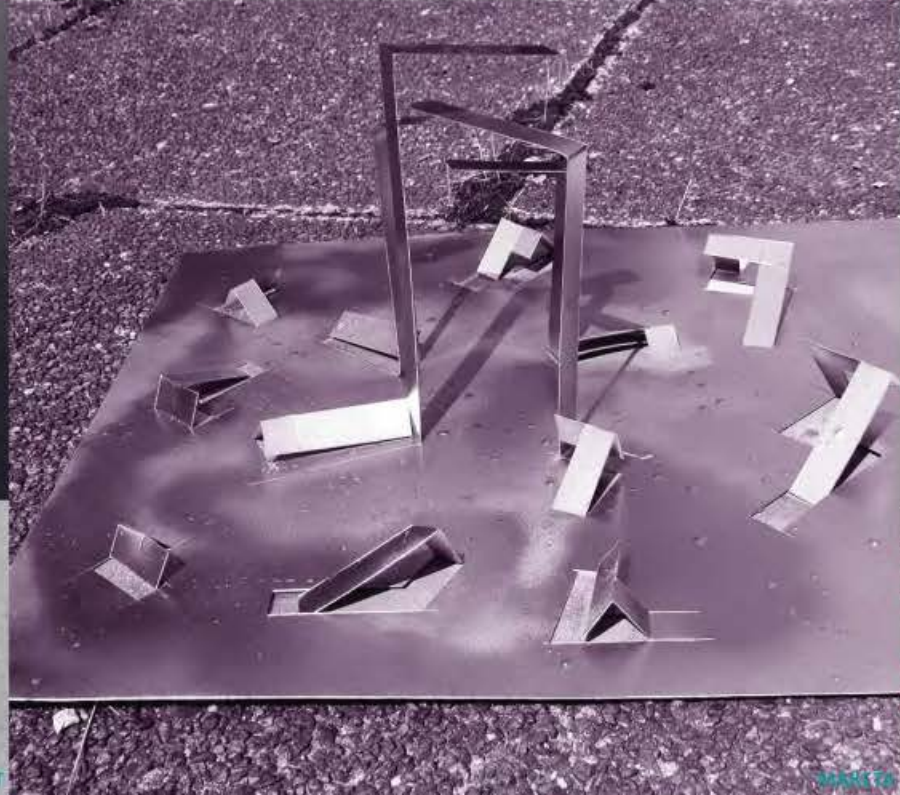

ПАВИЉОН

НАСТАВНИК:
арх. МИЛАН ЂУРИЋ,
в. проф.
арх. НЕМАЊА КОРДИЋ,
асистент

МИЛА САМАРЏИЋ
2020/11201

ПРОЈЕКАТ ПиО

МАКЕТА

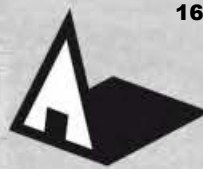

Универзитет у Београду
Архитектонски факултет
ОСНОВНЕ АКАДЕМСКЕ СТУДИЈЕ
АКАДЕМСКЕ СТУДИЈЕ
школска година 2020/2021
СТУДИЈСКА ЦЕЛИНА
ПРОСТОР И ОБЛИК

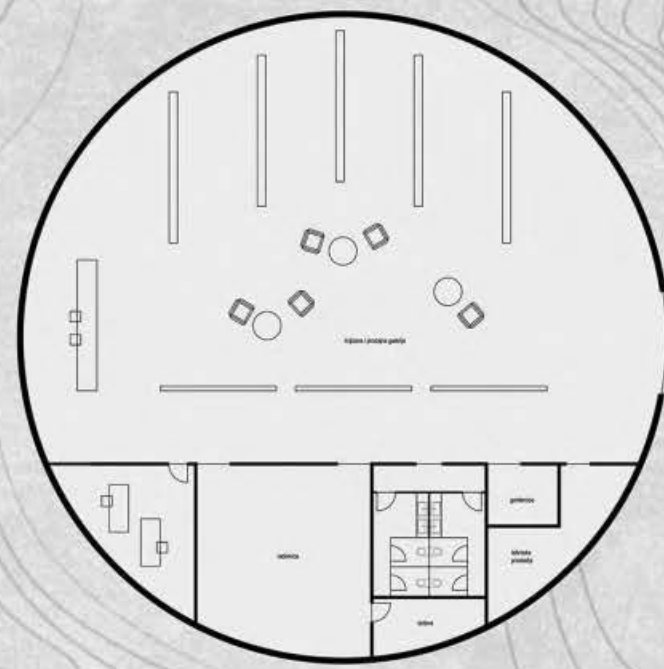
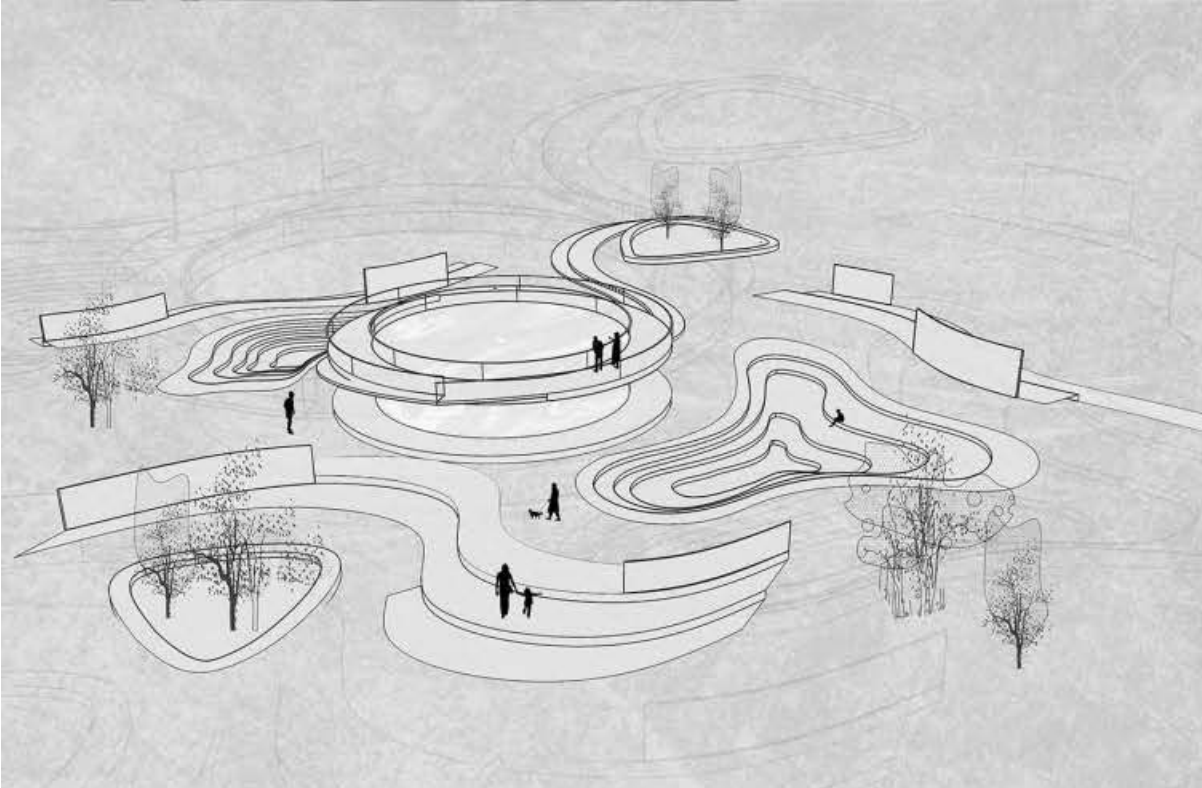
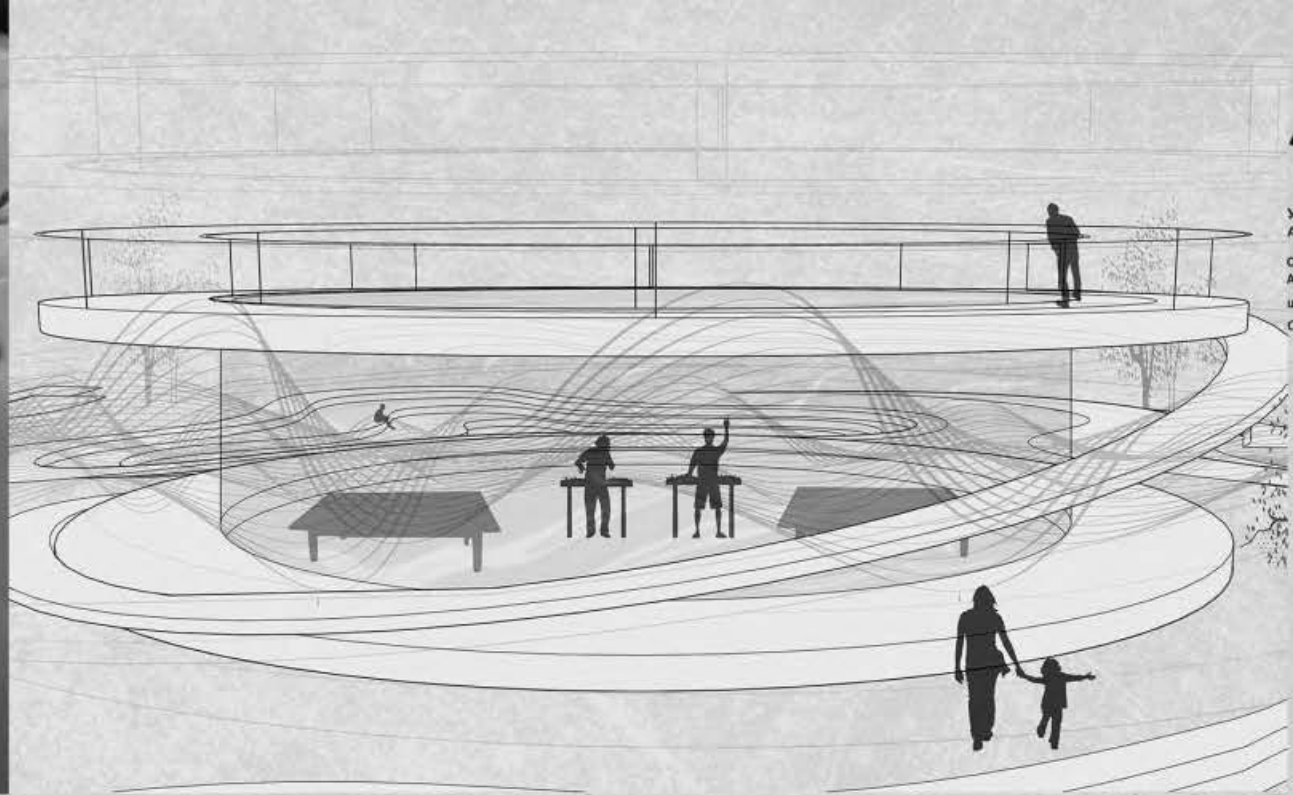

ПАВИЉОН

наставник:

арх. МИЛАН БУРИЋ,
в. проф.
арх. НЕМАЊА КОРДИЋ,
асистент

МИЛИЦА МЛАДЕНОВИЋ
2020/11148

ПРОЈЕКАТ ПиО

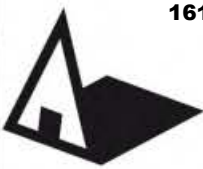

Универзитет у Београду
Архитектонски факултет
ОСНОВНЕ АКАДЕМСКЕ СТУДИЈЕ/
ИНТЕГРИСАНЕ АКАДЕМСКЕ СТУДИЈЕ
школска година 2020/2021
СТУДИЈСКА ЦЕЛИНА
ПРОСТОР И ОБЛИК

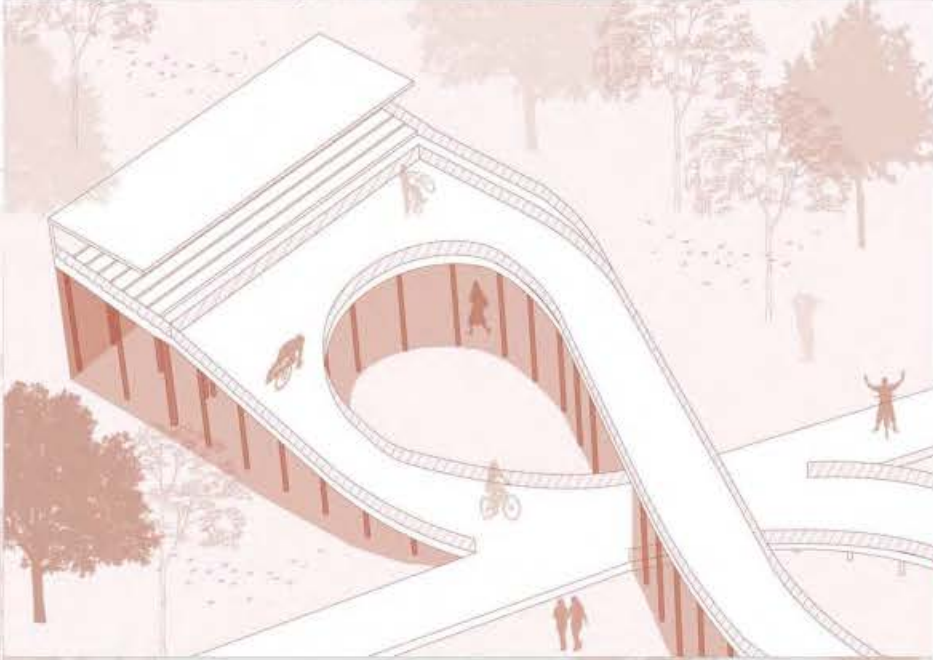

ПАВИЉОН

НАСТАВНИК:
арх. МИЛАН ЂУРИЋ,
в. проф.
арх. НЕМАЊА КОРДИЋ,
асистент

МИЛИЦА ЗЕЧЕВИЋ

ПРОЈЕКАТ ПиО



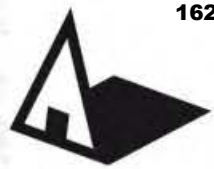

Универзитет у Београду
Архитектонски факултет

ОСНОВНЕ АКАДЕМСКЕ СТУДИЈЕ/
ИНТЕГРИСАНЕ АКАДЕМСКЕ СТУДИЈЕ

школска година 2020/2021

СТУДИЈСКА ЦЕЛИНА

ПРОСТОР И ОБЛИК



Изглед

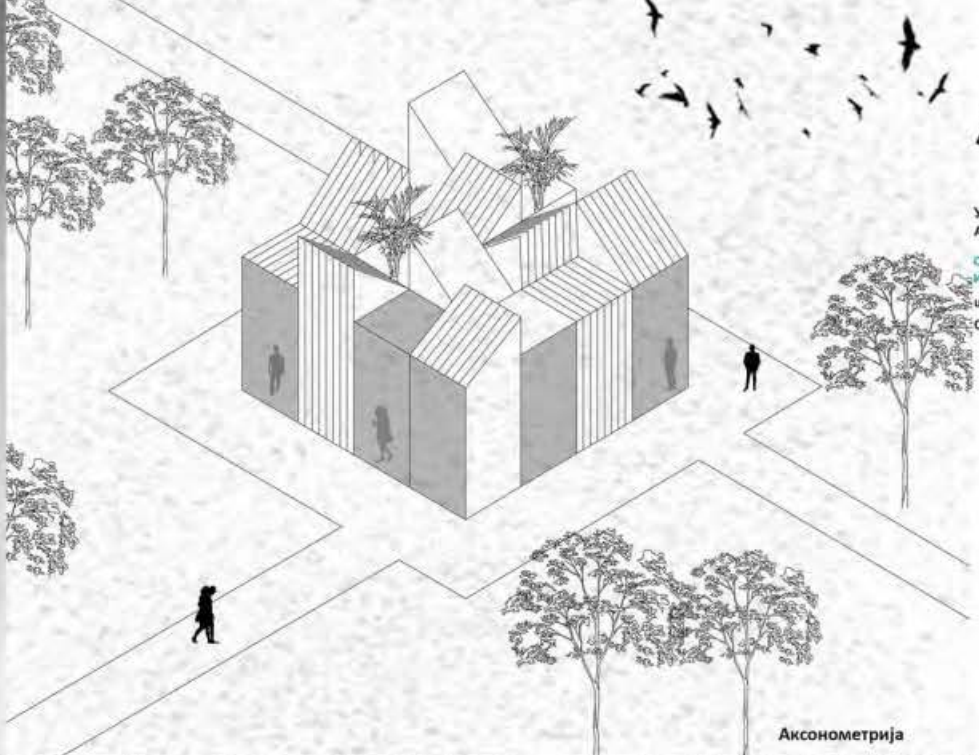

Аксонometriја



Пресек

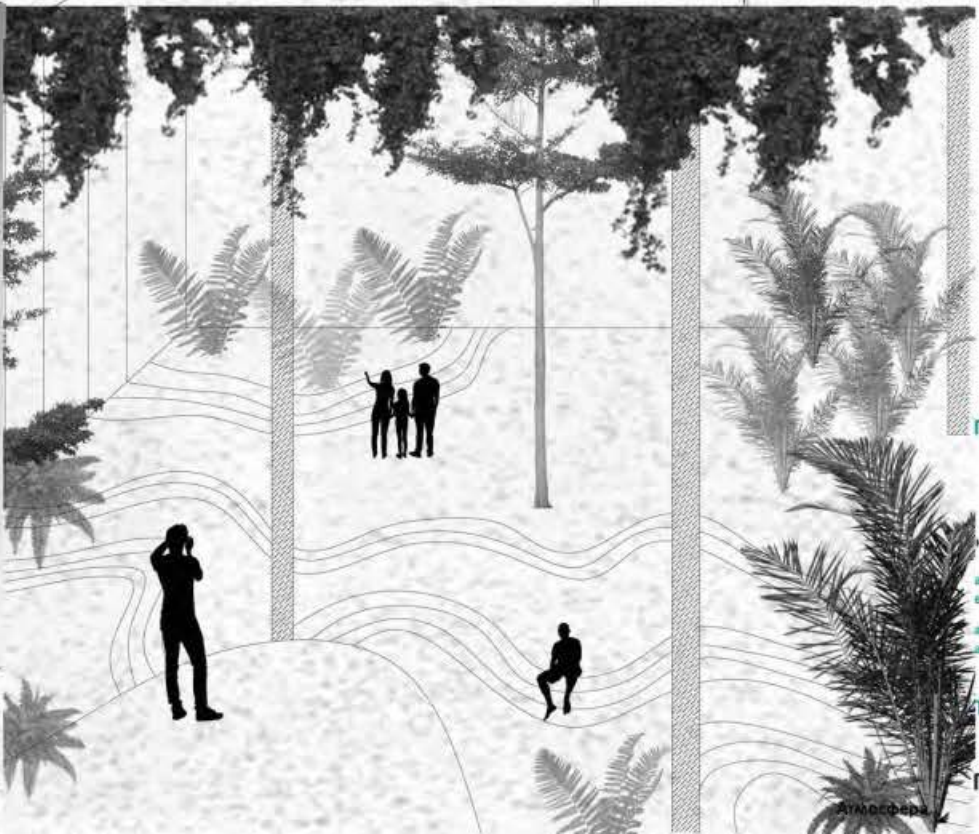

Атмосфера

ПАВИЉОН

НАСТАВНИК:

арх. МИЛАН БУРИЋ,
в. проф.

арх. Немања Кордић
асистент

Теодора Миленковић

ПРОЈЕКАТ ПИО



Универзитет у Београду
Архитектонски факултет

ОСВЕТЉЕ АКАДЕМСКИХ СТУДИЈА
ИНТЕРИЈЕРНИХ И ЕКСТЕРИЈЕРНИХ СТУДИЈА

школска година 2020/2021

СТУДИЈСКА ЦЕЛИНА

ПРОЈЕКАТ ИСОБИЈИ

MAKRO SITUACIJA R: 1:500
ANDJELA RADOVIC 2020-12096

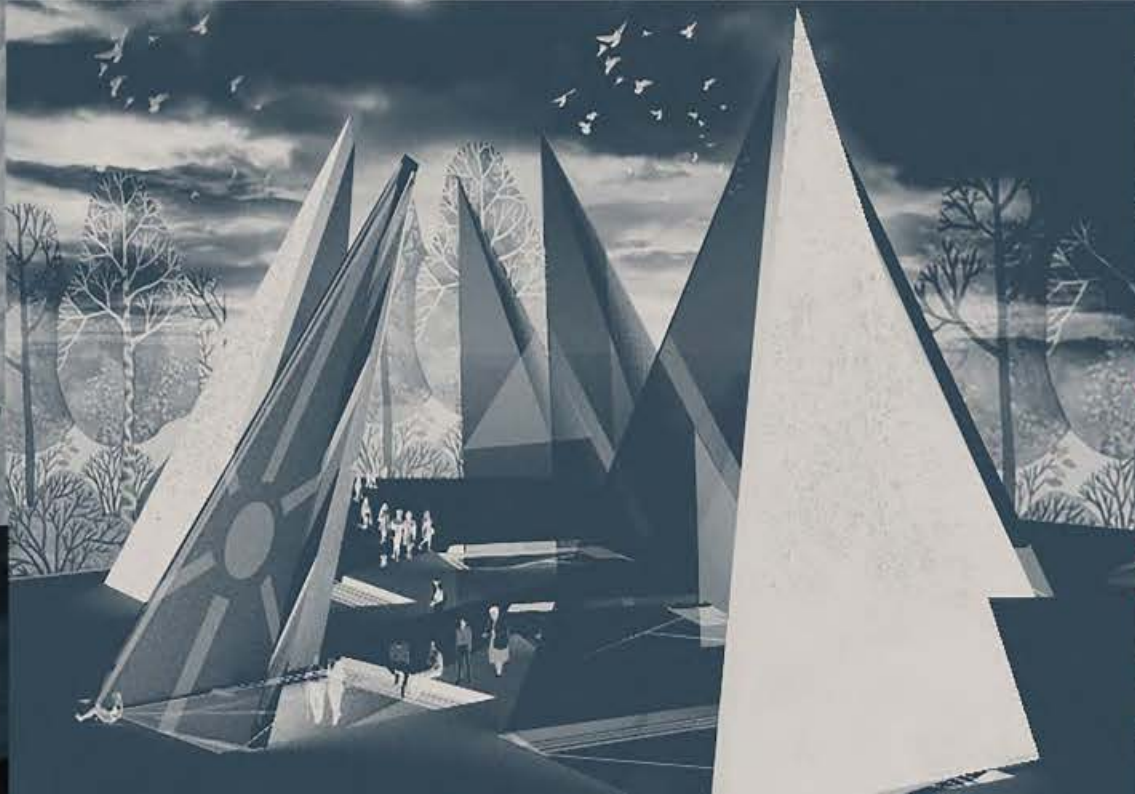
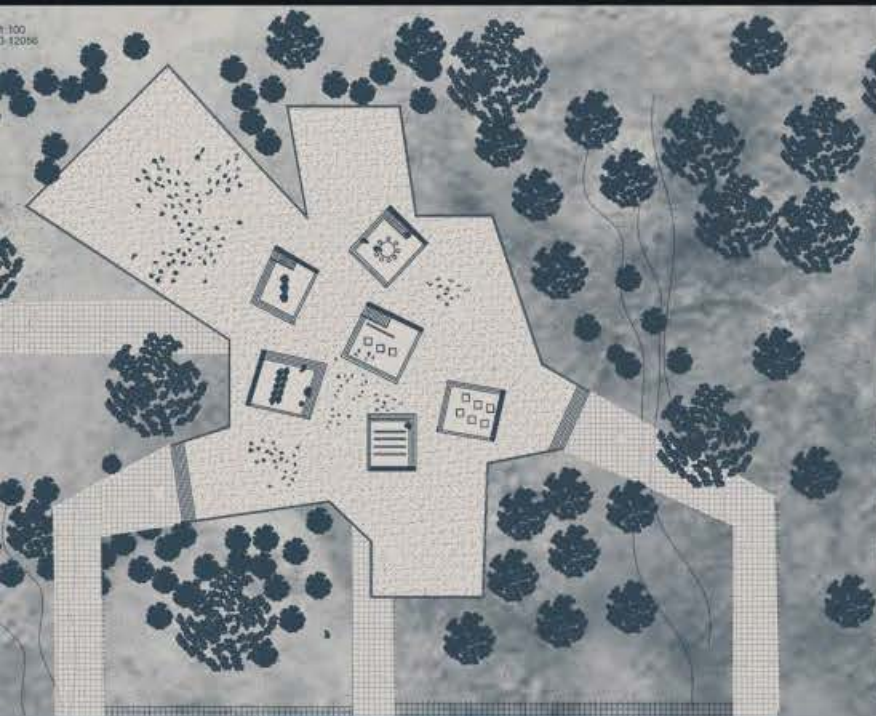

ПАВИЈОН

НАСТАВИК:
др. ЈАН ЛАН БУРИЋ,
в. проф.
арх. Немања Кордић
Белић

Анджеља Радовић

ПРОЈЕКАТ ПИО



Универзитет у Београду
Архитектонски факултет
ОСНОВНЕ АКАДЕМСКЕ СТУДИЈЕ

школска година 2020/2021
СТУДИЈСКА ЦЕЛИНА
ПРОСТОР И ОБЛИК

Београд

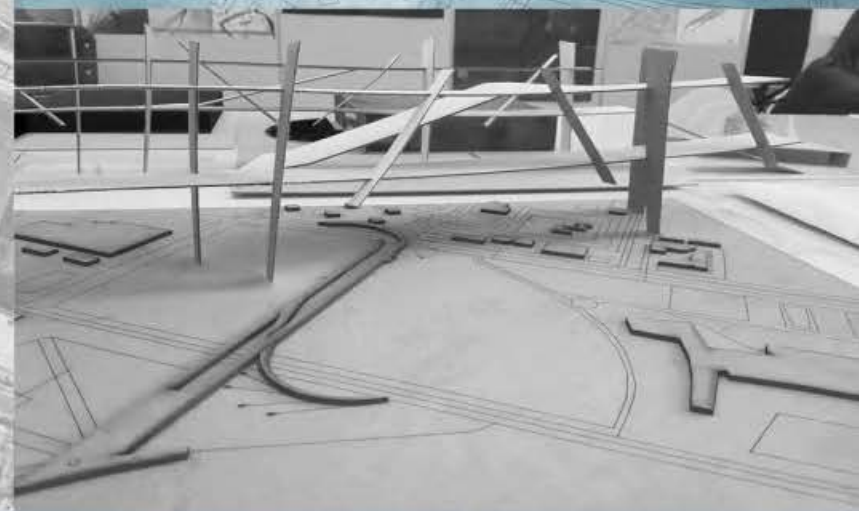
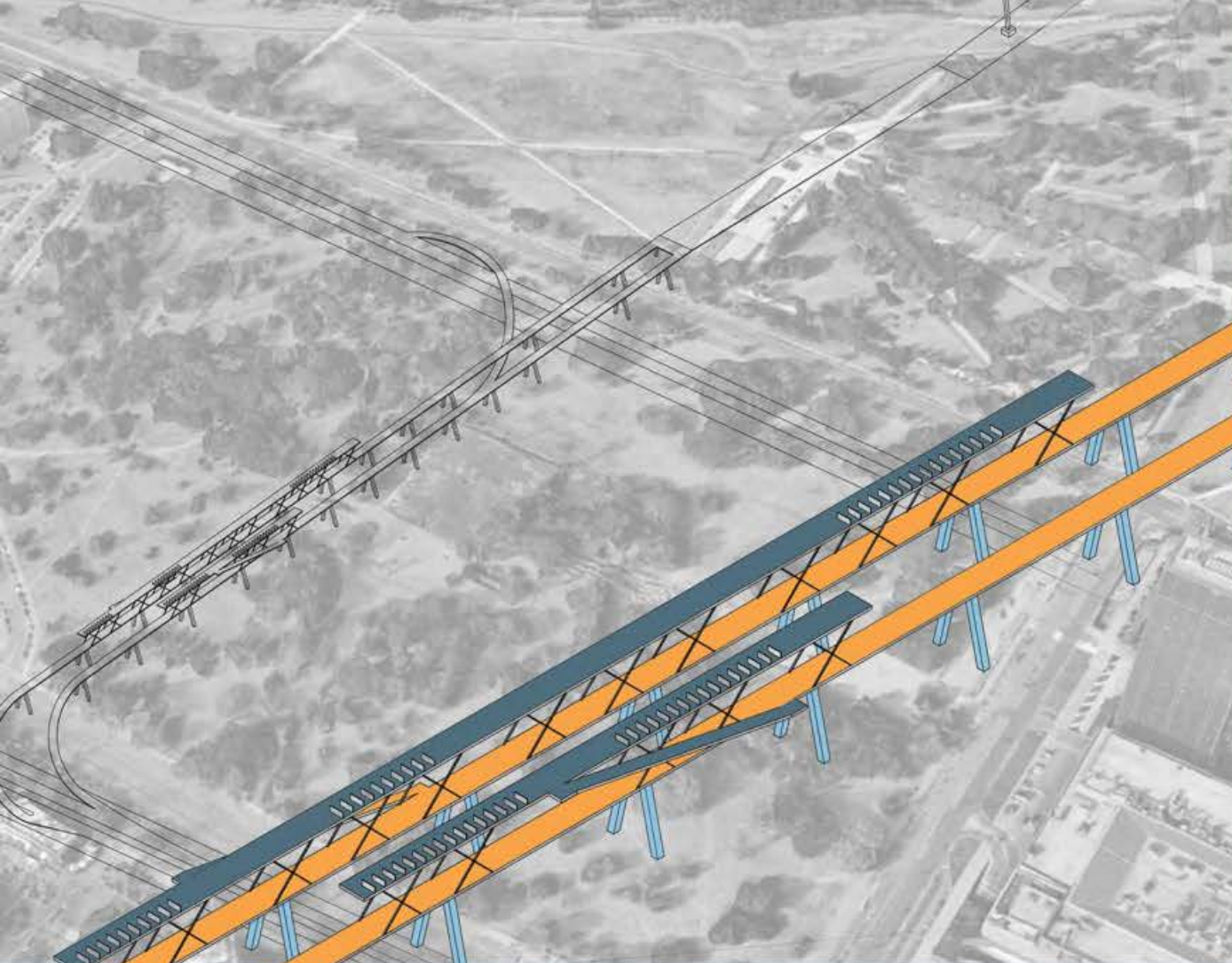

ПАВИЉОН

наставник:

арх. МИЛАН ЂУРИЋ,
в. проф.

арх. НЕМАЊА КОРДИЋ,
асистент

ЈОВАНА ЈАНКОВИЋ
2020/11065

ПРОЈЕКАТ ПиО

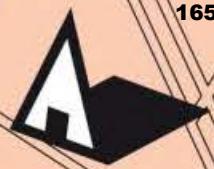

Универзитет у Београду
Архитектонски факултет
ИНТЕГРИСАНЕ АКАДЕМСКЕ СТУДИЈЕ
школска година 2020/2021
СТУДИЈСКА ЦЕЛИНА
ПРОСТОР И ОБЛИК



IZGLED

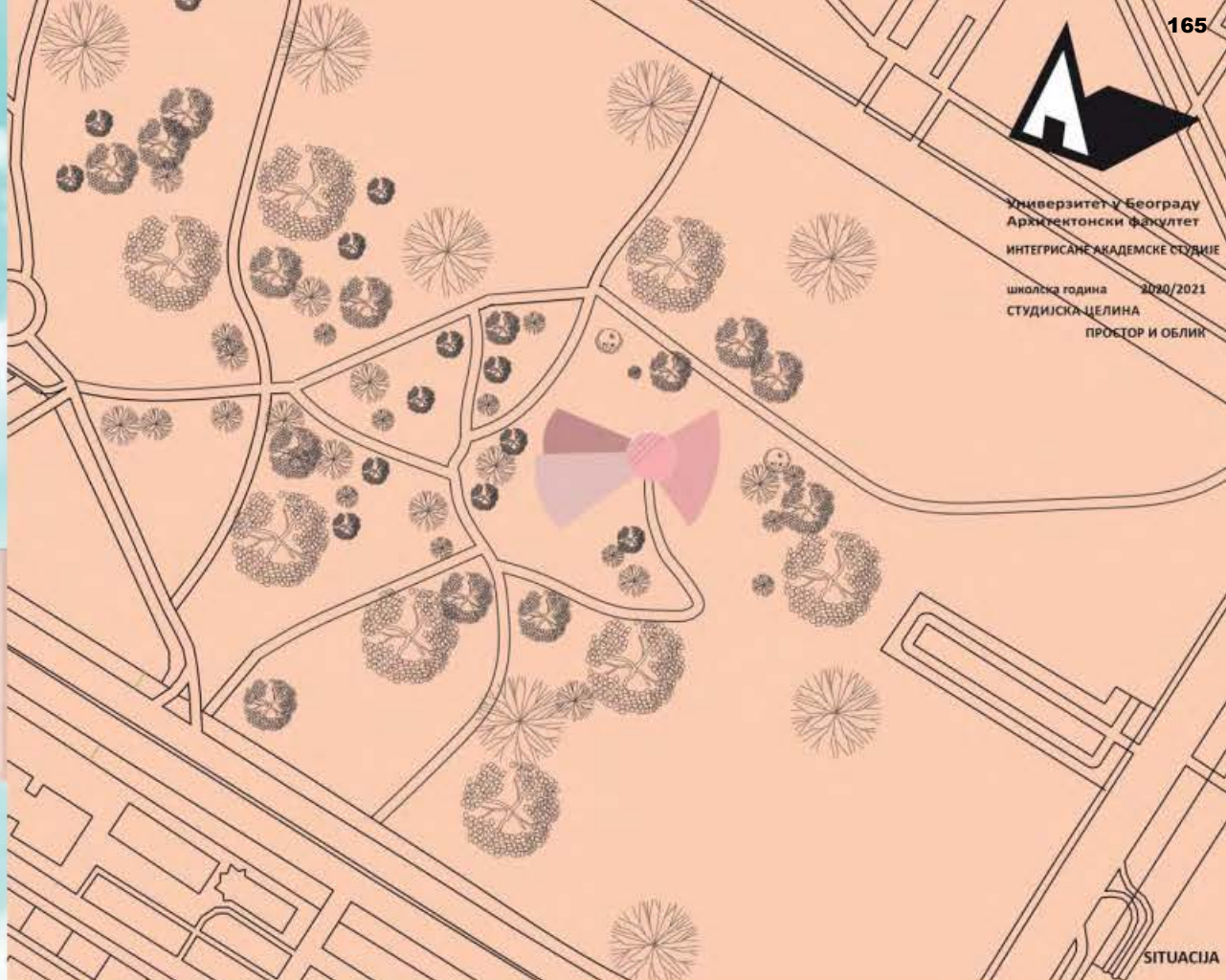

SITUACIJA



IZGLED

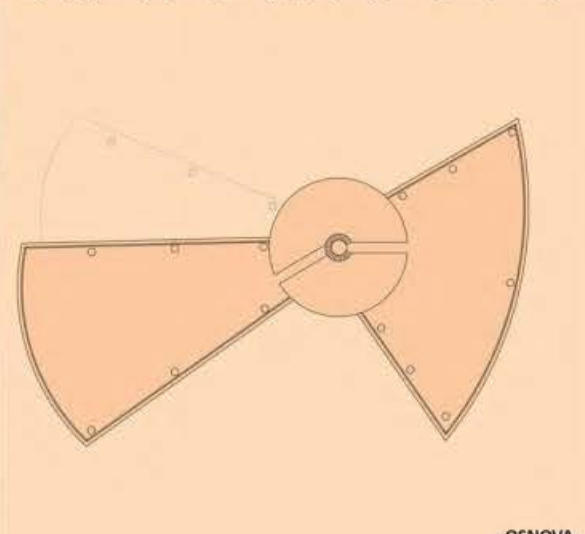

OSNOVA

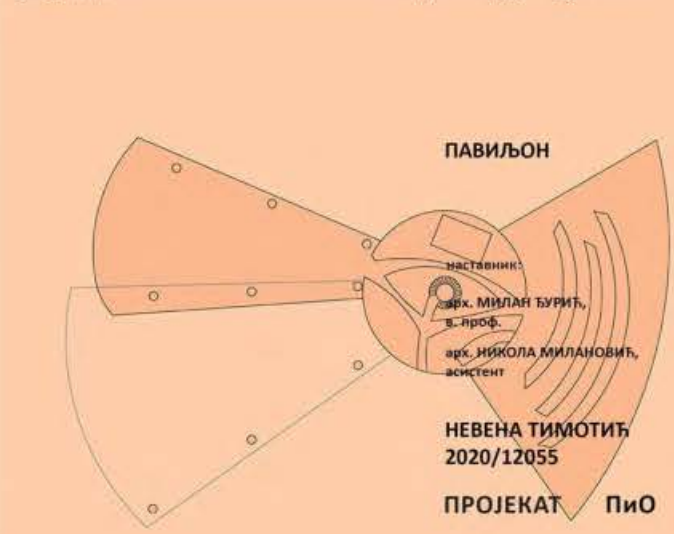

ПАВИЉОН

наставник:
арх. МИЛАН БУРИЋ,
в. проф.
арх. НИКОЛА МИЛАНОВИЋ,
асистент

НЕВЕНА ТИМОТИЋ
2020/12055

ПРОЈЕКАТ ПиО

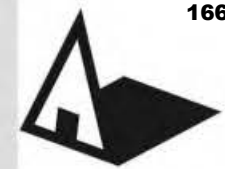

Универзитет у Београду
Архитектонски факултет
ОСНОВНЕ АКАДЕМСКЕ СТУДИЈЕ/
ИНТЕГРИСАНЕ АКАДЕМСКЕ СТУДИЈЕ
школска година 2020/2021
СТУДИЈСКА ЦЕЛИНА
ПРОСТОР И ОБЛИК

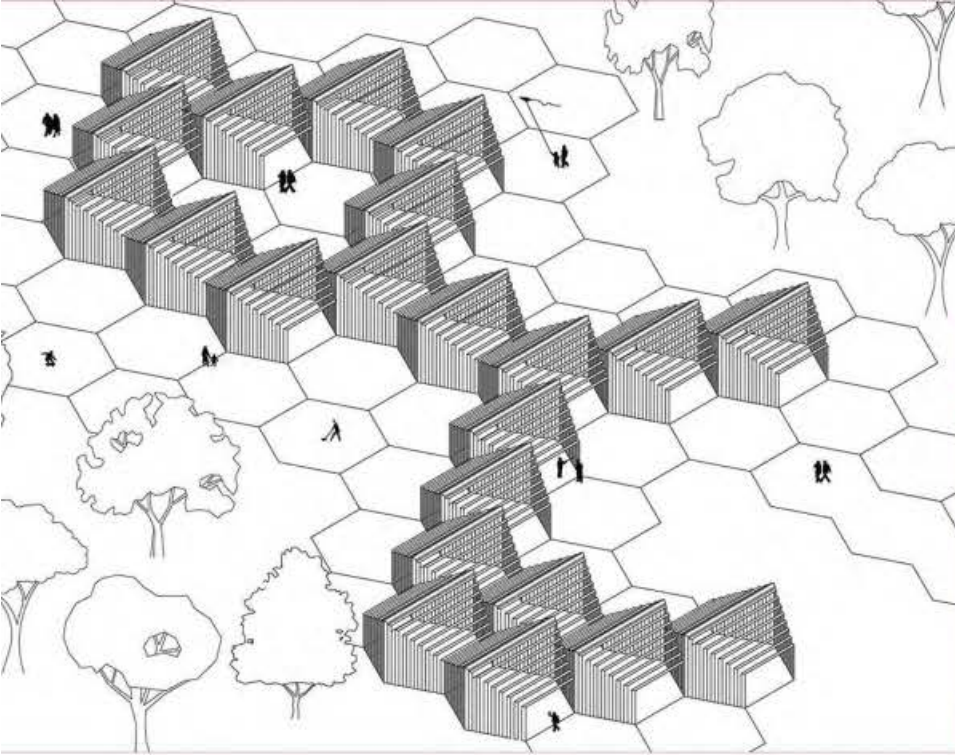

АКСОНОМЕТРИЈА



ИЗГЛЕД R 1:200

АТМОСФЕРА



МАКРО СИТУАЦИЈА R 1:2000

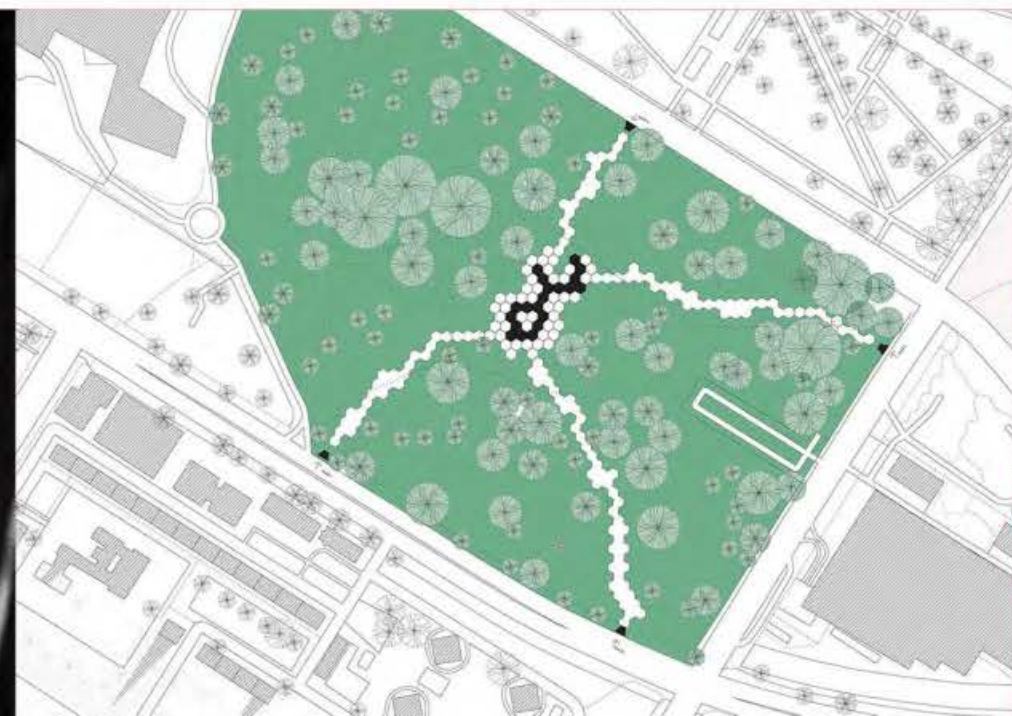

ПАВИЉОН

НАСТАВНИК:
арх. МИЛАН БУРИЋ,
в. проф.
арх. НИКОЛА МИЛАНОВИЋ,
асистент

АЊА ПАПРИКИЋ

ПРОЈЕКАТ ПиО



Универзитет у Београду
Архитектонски факултет

ОСНОВНЕ АКАДЕМСКЕ СТУДИЈЕ

школска година 2020/2021

СТУДИЈСКА ЦЕЛИНА



пресек



ПАВИЉОН

наставник:

арх. МИЛАН ЂУРИЋ,
в. проф.

арх. НИКОЛА МИЛАНОВИЋ,
асистент

ПАНТИЋ ДАНИЈЕЛА
2020/11144

ПРОЈЕКАТ ПИО

просторна атмосфера

тематизација



Универзитет у Београду
Архитектонски факултет

ОСНОВНЕ АКАДЕМСКЕ СТУДИЈЕ

школска година 2020/2021

СТУДИЈСКА ЦЕЛИНА

ПРОСТОР И ОБЛИК

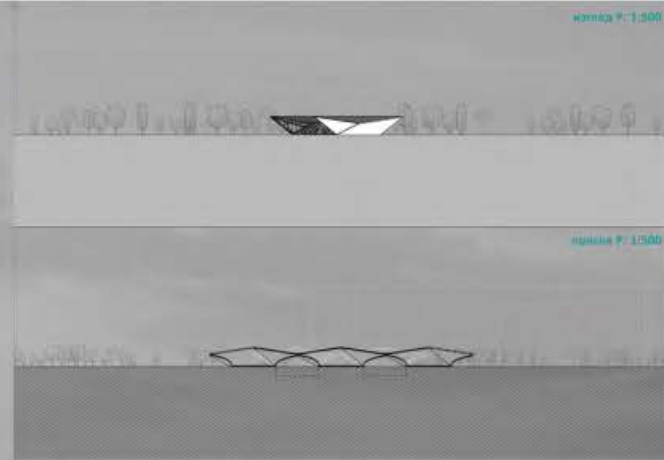
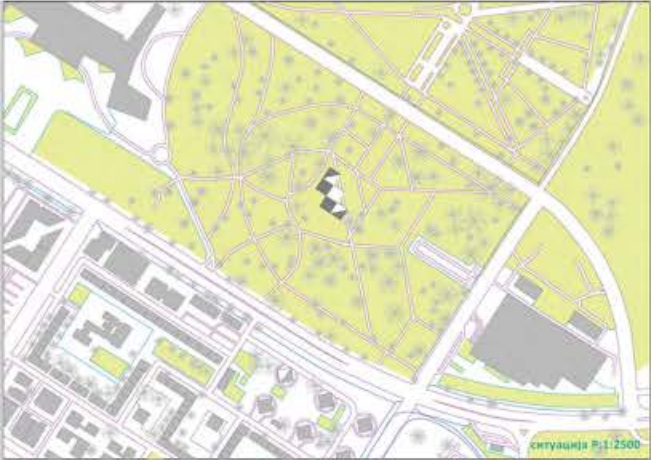

ПРЕДВИДЖЕЊЕ

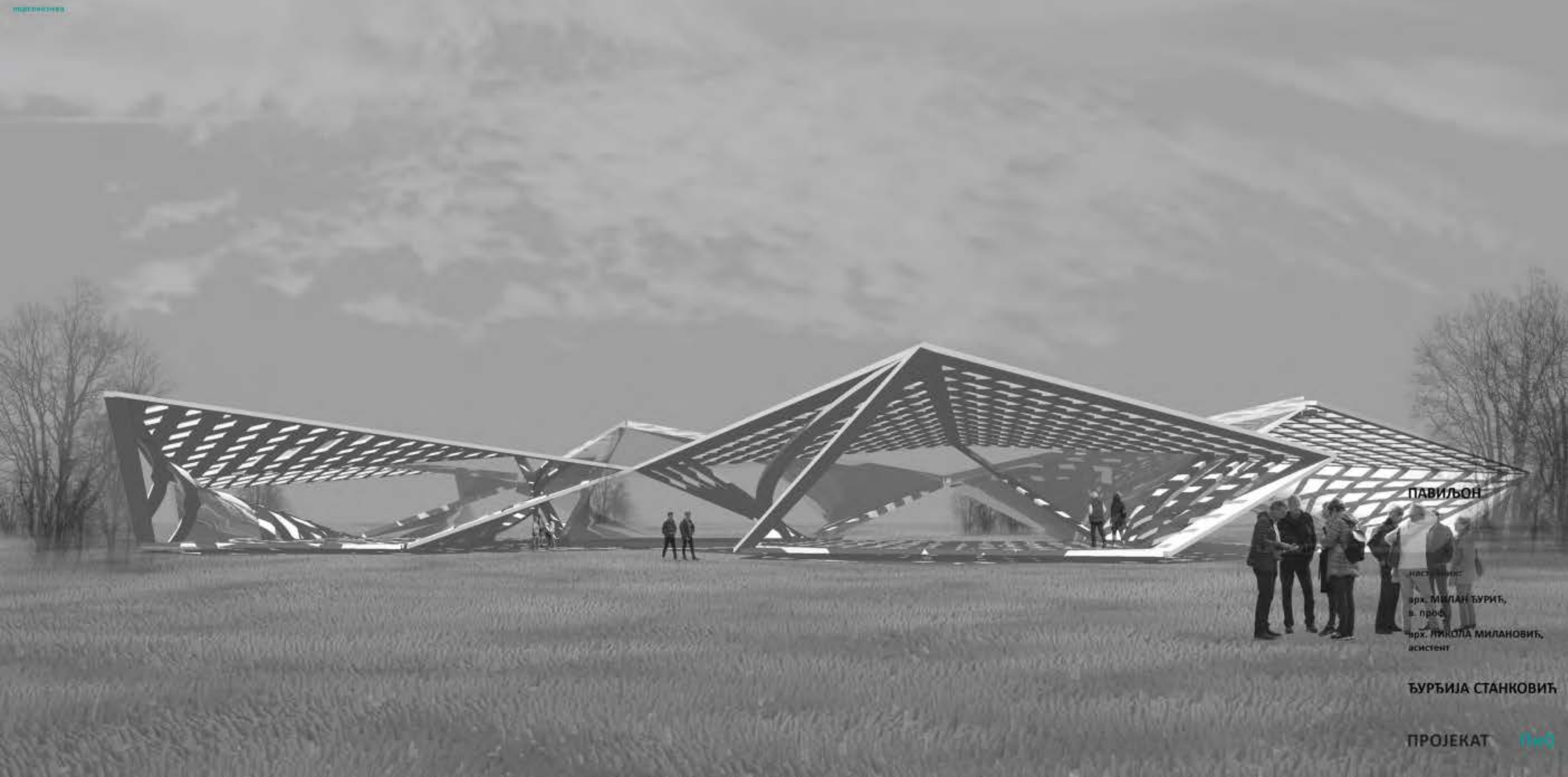

ПАВИЉОН

НАСТАВНИК:
арх. МИЛАН БУРИЋ,
в. проф.
арх. НИКОЛА МИЛАНОВИЋ,
асистент

ЂУРЂИЈА СТАНКОВИЋ

ПРОЈЕКАТ



Универзитет у Београду
Архитектонски факултет

ОСНОВНЕ АКАДЕМСКЕ СТУДИЈЕ

школска година 2020/2021

СТУДИЈСКА ЦЕЛИНА

ПРОСТОР И ОБЛИК



амбијентални прикази цекине



изглед павиљона



партерно решење

основа павиљона

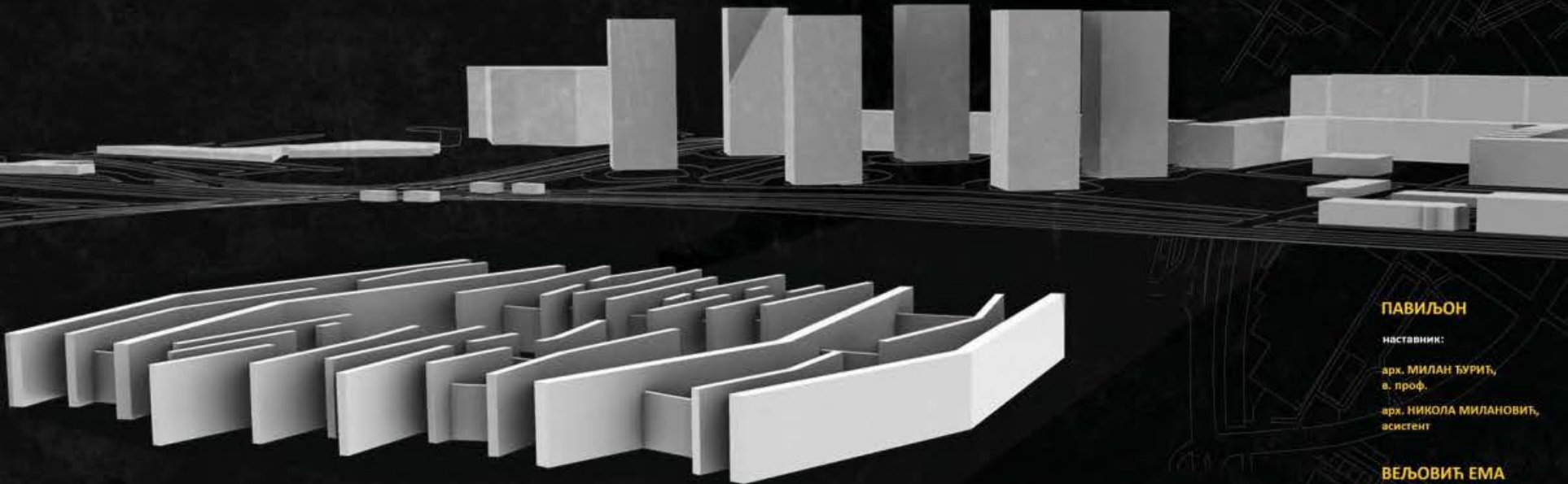

3д приказ

ПАВИЉОН

наставник:

арх. МИЛАН ЂУРИЋ,
в. проф.

арх. НИКОЛА МИЛАНОВИЋ,
асистент

ВЕЉОВИЋ ЕМА
2020/11214

ПРОЈЕКАТ ПИО



Универзитет у Београду
Архитектонски факултет

ОСНОВНЕ АКАДЕМСКЕ СТУДИЈЕ

школска година 2020/2021

СТУДИЈСКА ЦЕЛИНА

ПРОСТОР И ОБЛИК

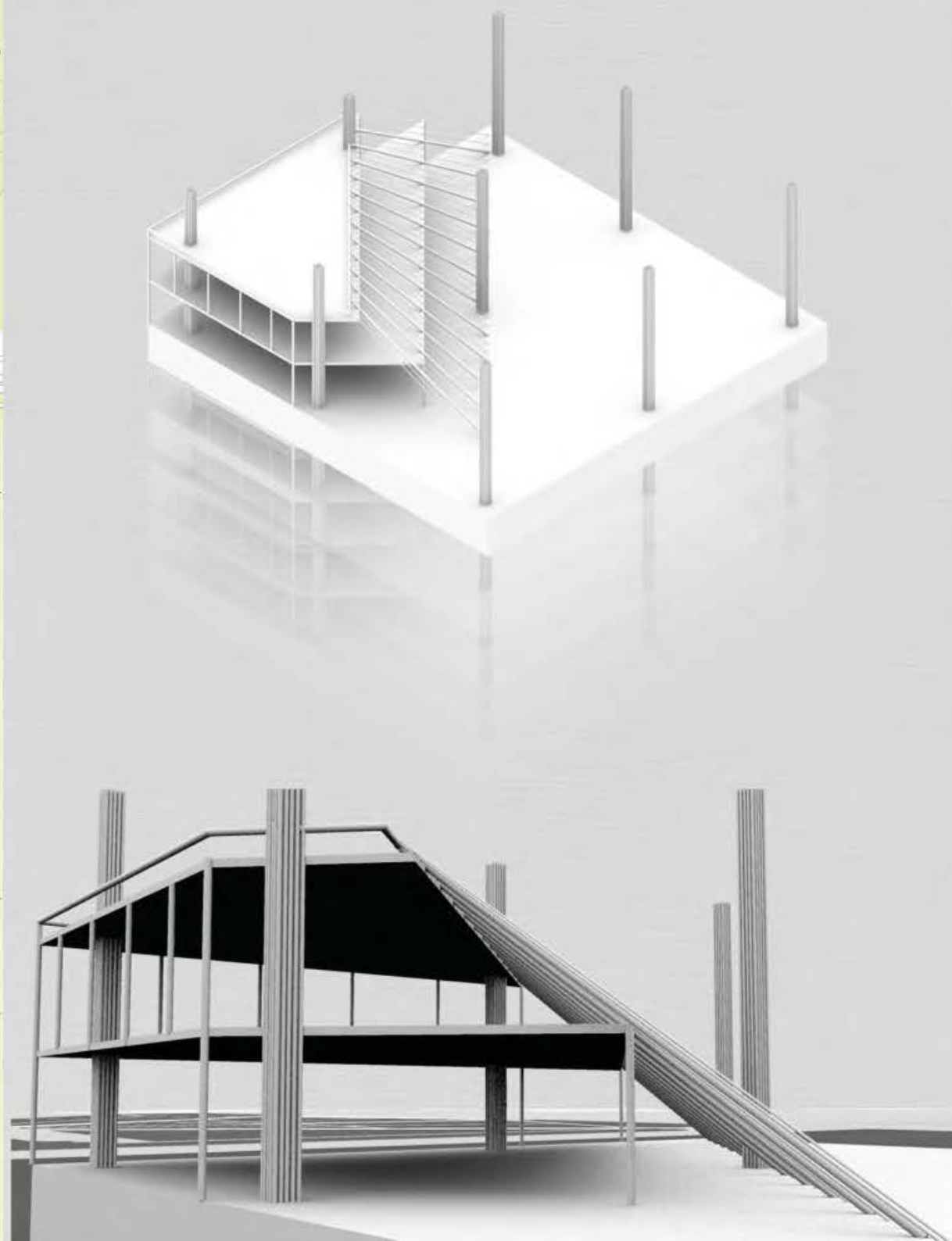
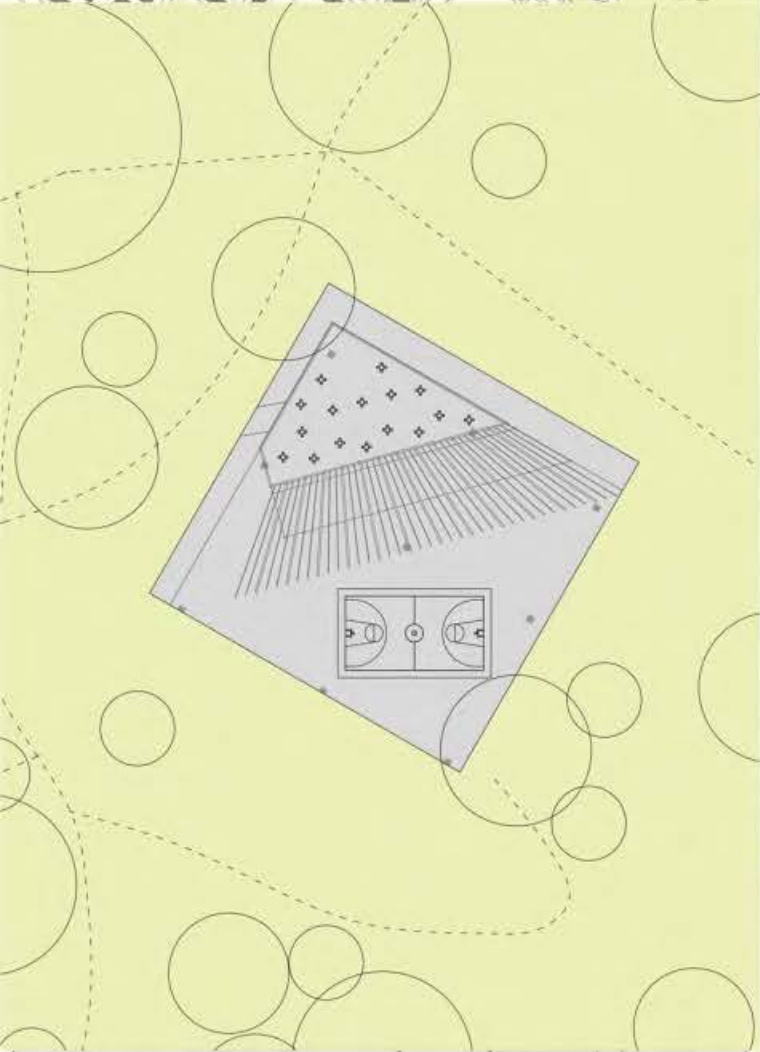

пресек објекта

ПАВИЉОН

наставник:

арх. МИЛАН ЂУРИЋ,
в. проф.

арх. НИКОЛА МИЛАНОВИЋ,
асистент

ЕМИН ПЕЋАНИН
2020/11159

ПРОЈЕКАТ ПиО



Универзитет у Београду
 Архитектонски факултет
 ОСНОВНЕ АКАДЕМСКЕ СТУДИЈЕ /
 ИНТЕРДИСЦИПЛИНАРНЕ АКАДЕМСКЕ СТУДИЈЕ
 школске године 2020/2021
 СТУДИЈСКА ЦЕЛИНА
 ПРОСТОР И ОБЛИК



амбијент



макро ситуација

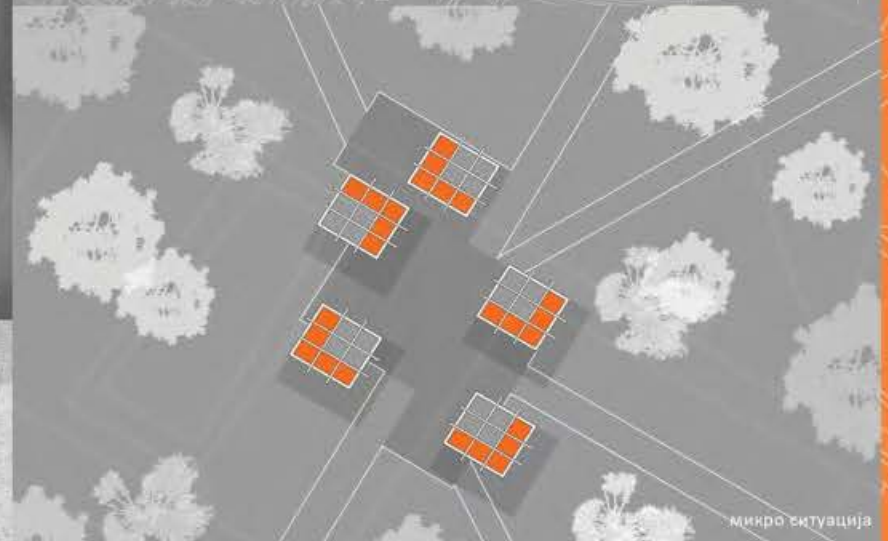

микро ситуација



амбијент



изгледи

ПАВИЉОН

наставник:
 арх. МИЛАН ВУРИЋ,
 доц. проф.
 арх. НИКОЛА МИЛАНОВИЋ,
 асистент

ИСИДОРА ПАЛАТИНАШ

ПРОЈЕКАТ

ЛичО



Универзитет у Београду
Архитектонски факултет

ОСНОВНЕ АКАДЕМСКЕ СТУДИЈЕ/
ИНТЕГРИСАНЕ АКАДЕМСКЕ СТУДИЈЕ

школска година 2020/2021

СТУДИЈСКА ЦЕЛИНА

ПРОСТОР И ОБЛИК

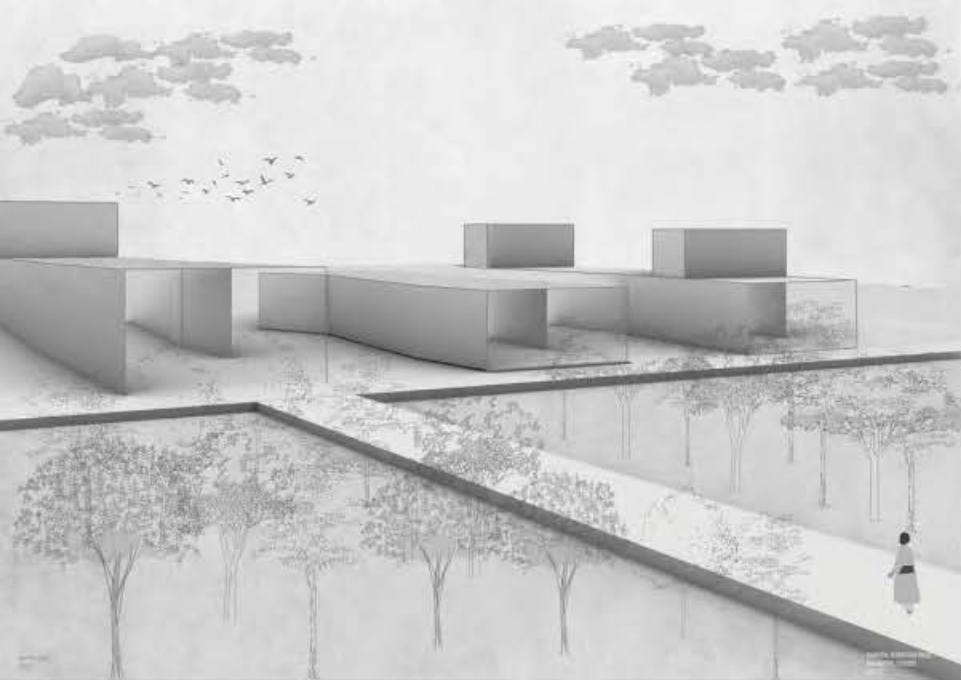

atmosferski prikaz paviljona, paviljon i njegovo okruženje

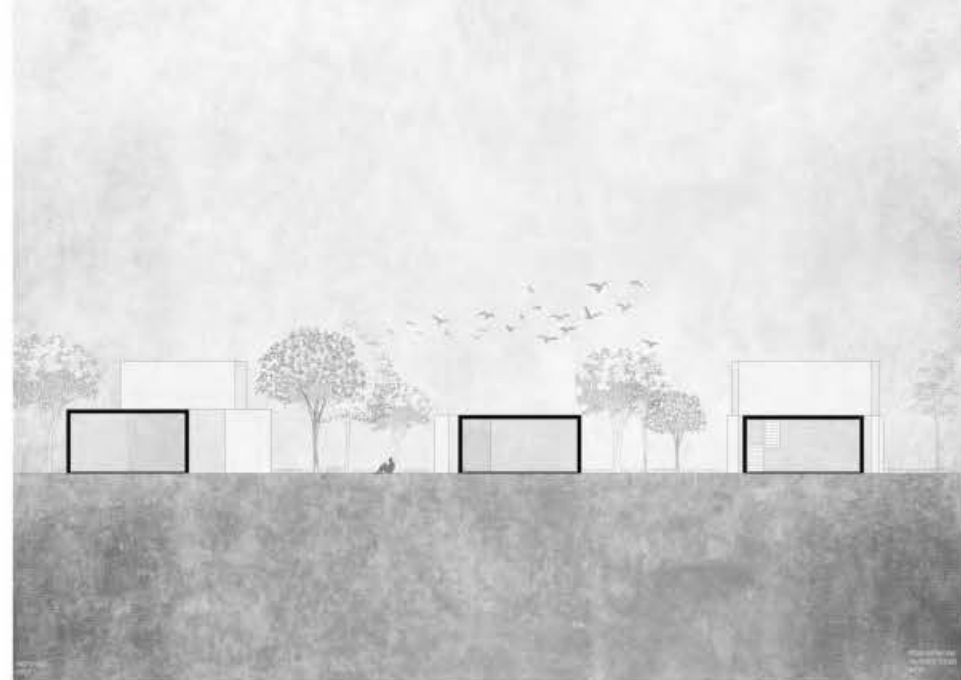

presek kroz 3 jedinice paviljona



mikro situacioni plan, R=1:500



situacioni izgled paviljona i okruženja

ПАВИЉОН

НАСТАВНИК:

арх. МИЛАН ЂУРИЋ,
в. проф.

арх. НИКОЛА МИЛАНОВИЋ,
асистент

Јана Муцковић

ПРОЈЕКАТ ПИО



Универзитет у Београду
Архитектонски факултет
ОСНОВНЕ АКАДЕМСКЕ СТУДИЈЕ
ШКОЛСКА ГОДИНА 2020/2021
СТУДИЈСКА ЦЕЛИНА
ПРОСТОР И ОБЛИК



ОСНОВА



АКСОНОМЕТРИЈА



МАКРО СИТУАЦИЈА



ПАВИЉОН

наставник:
арх. МИЛАН БУРИЋ,
в. проф.
арх. НИКОЛА МИЛАНОВИЋ,
асистент

Јелена Марјановић
2020/11037

ПРОЈЕКАТ ПиО

АМБИЈЕНТ

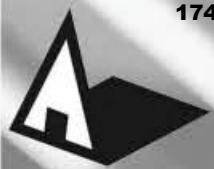

Универзитет у Београду
Архитектонски факултет

ИНТЕРДИСЦИПЛИНАРНИ АКАДЕМСКИ ПРОЈЕКТ
школска година 2020/2021
СТУДИЈСКА ЦЕЛИНА
ПРОСТОРНА ЦЕЛИНА

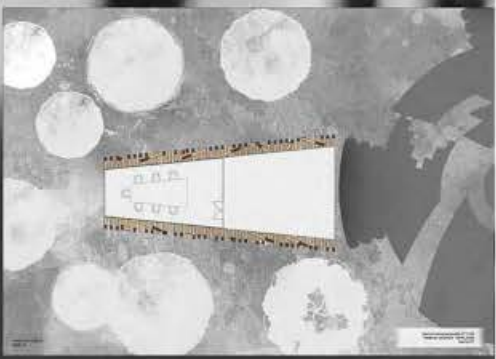
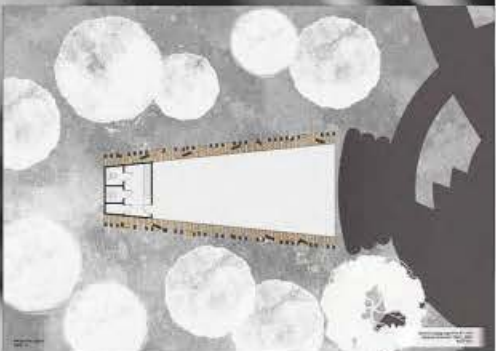
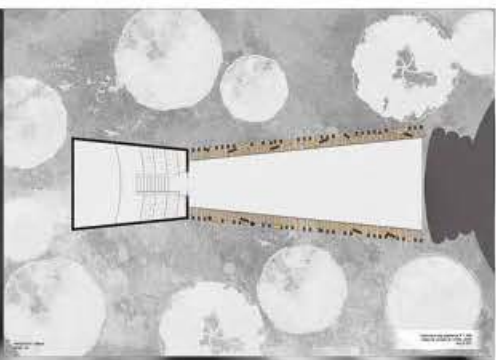

ПАВИЉОН

НАСТАВНИК:
др. ТИМОЉАН БУЉИЋ,
д. проф.
др. НИКОЉА МИЉАНОВИЋ,
асистент

КАТАРИНА ЈОВАНОВИЋ

ПРОЈЕКАТ ПИО



Универзитет у Београду
Архитектонски факултет

ИНТЕГРИСАНЕ АКАДЕМСКЕ СТУДИЈЕ

школска година 2020/2021
СТУДИЈСКА ЦЕЛИНА

ПРОСТОР И ОБЛИК

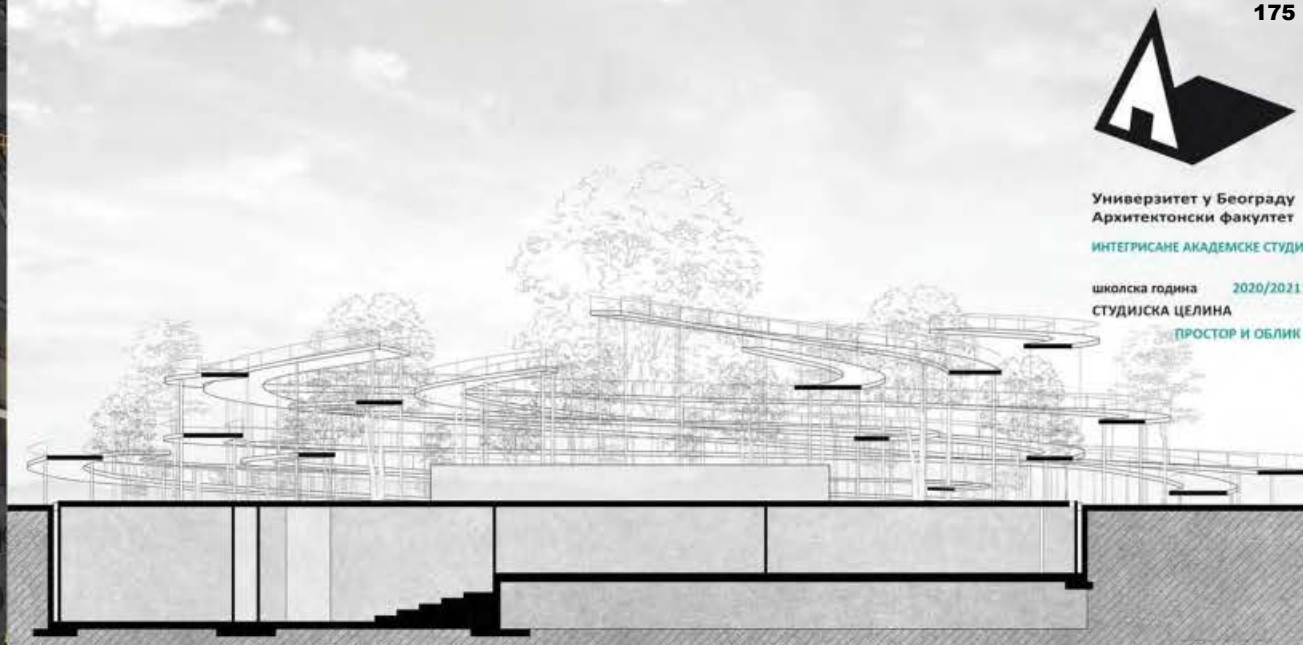

ПРЕСЕК А-А

ОСНОВА ПАВИЉОНА

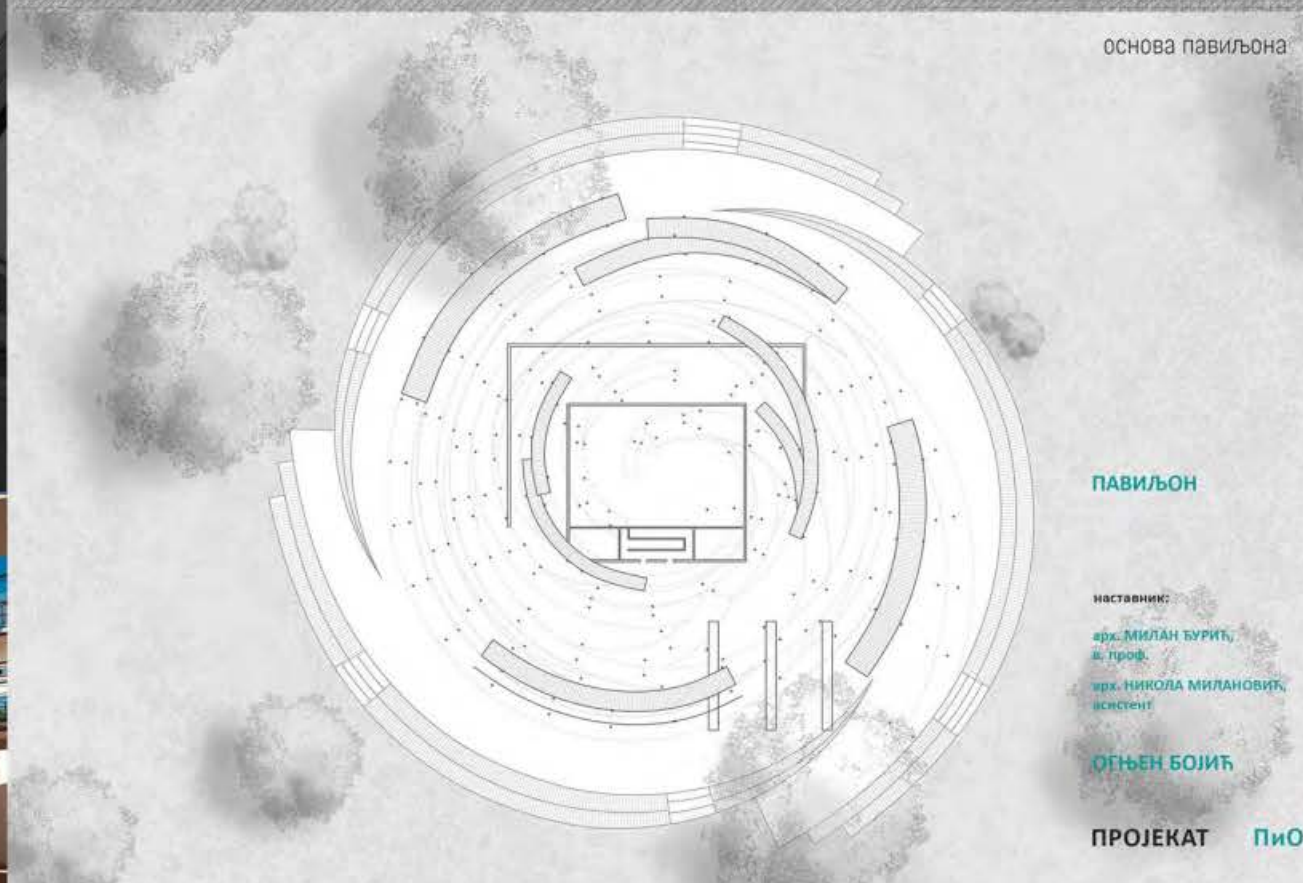

ПАВИЉОН

НАСТАВНИК:

арх. МИЛАН БУРИЋ,
в. проф.

арх. НИКОЛА МИЛАНОВИЋ,
асистент

ОГЊЕН БОЈИЋ

ПРОЈЕКАТ ПиО

Дизајн

Табелирање стабана од металних
челичних конструктивних елемената
у једној од централних просторија

Зграда

Познати по својим вертикалним
конструктивним елементима,
интервенција се фокусира на
унапређење постојећег облика
и интеграцију са околином

Стубови

Познати по својим вертикалним
конструктивним елементима,
интервенција се фокусира на
унапређење постојећег облика
и интеграцију са околином

Информациони центар

Информациони центар је једна од
кључних просторија у овом
објекту. Он је намењен за
пријем посетилаца и
представља једну од
главних тачака у
планирању зграде.

У сваком случају, зграда је
најбоље решење за овај
проект, које води у правцу
интеграције са околином.

ПРОСТОР И ОБЛИК
2020 / 21

АКСИОМЕТРИЈСКА ЕКСПЛОЗИЈА
СОНЈЕ БОЈИЋ
САЛА 227



ПРОСТОРНА АТМОСФЕРА



Универзитет у Београду
Архитектонски факултет

ИНТЕГРИСАНЕ АКАДЕМСКЕ СТУДИЈЕ

школска година 2020/2021

СТУДИЈСКА ЦЕЛИНА

ПРОСТОР И ОБЛИК

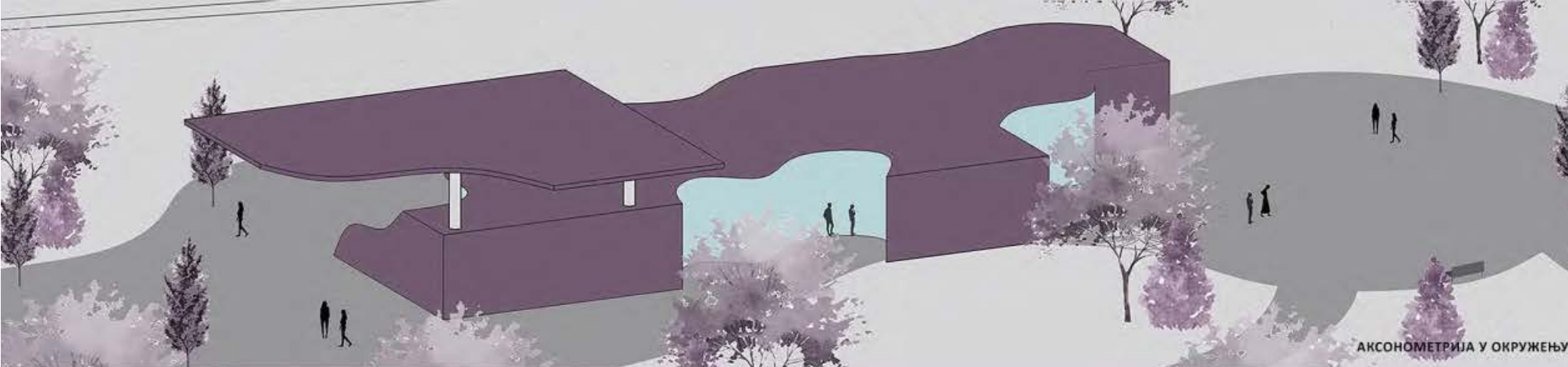

АКСОНОМЕТРИЈА У ОКРУЖЕЊУ

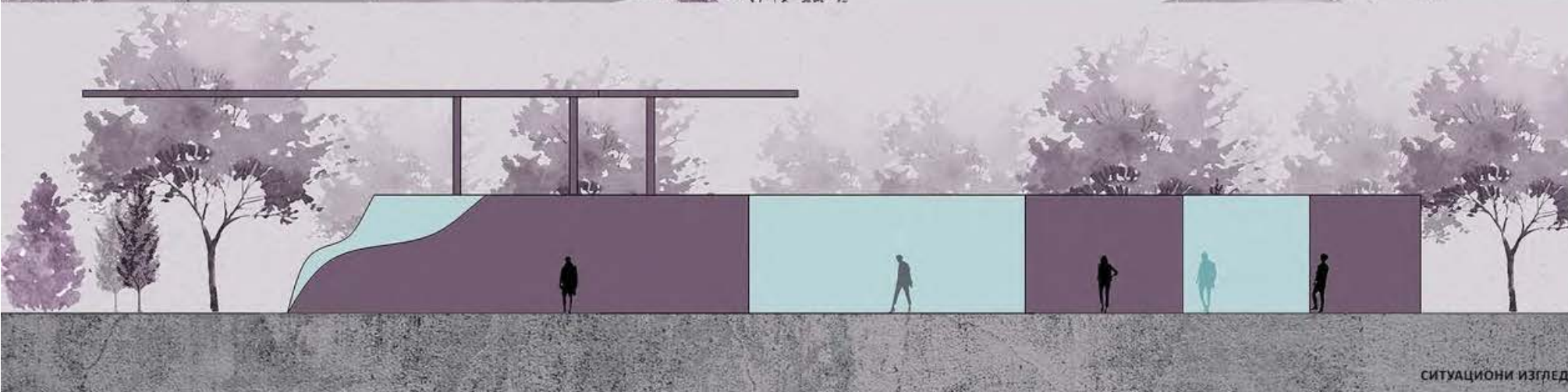

СИТУАЦИОНИ ИЗГЛЕД



ПЕРСПЕКТИВНИ ПРИГЛЕД



СИТУАЦИОНИ ПЛАН Р 1:1500

ПАВИЉОН

наставници:

арх. МИЛАН БУРИЋ,
в. проф.

арх. НИКОЛА МИЛАНОВИЋ,
асистент

Симона Новаковић
2020/12049

ПРОЈЕКАТ ПиО

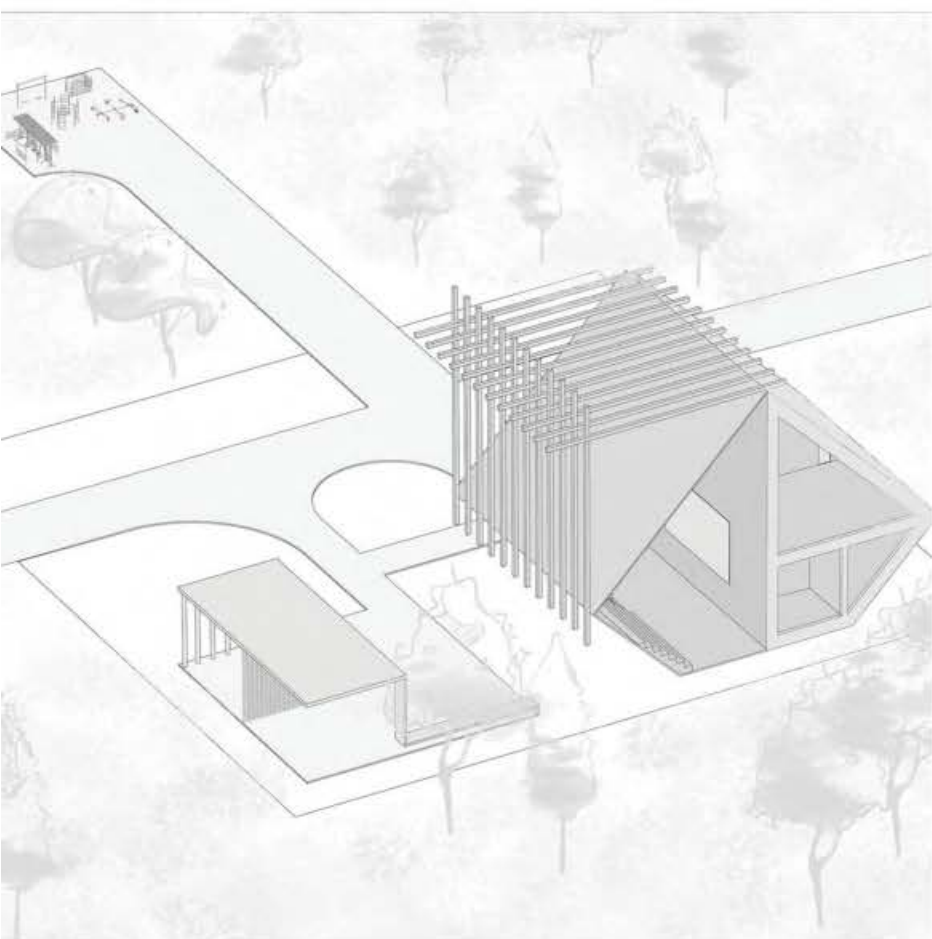

Универзитет у Београду
 Архитектонски факултет
 ОСИРЈАНЕ АКАДЕМСКИХ СТУДИЈА
 школска година 2020/2021
 СТУДИЈСКА ЦЕЛИНА
 ПРОСТОР И ОБЛИК

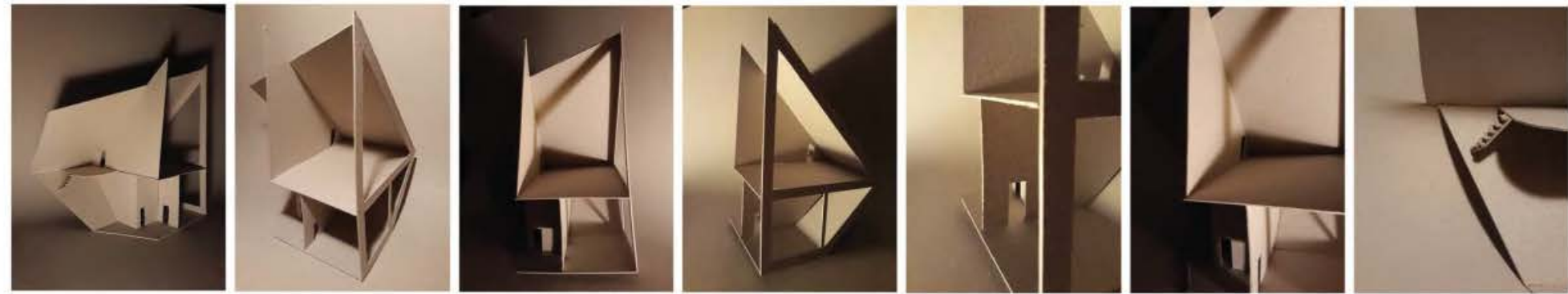

ПАВИЉОН

наставник:

арх. МИЛАН ЂУРИЋ,
 в. проф.
 арх. НИКОЛА МИЛАНОВИЋ,
 асистент

СОФИЈА ИГЊАТОВИЋ
 2020_11121

ПРОЈЕКАТ ПиО



ОСНОВНЕ АКАДЕМСКЕ СТУДИЈЕ/
ИНТЕРИСАНЕ АКАДЕМСКЕ СТУДИЈЕ
2020/2021

ПРОСТОР И ОБЛИК

Макро ситуација

Основа

ПАВИЉОН

арх. МИЛАН БУРИЋ,
в. проф.
арх. НИКОЛА МИЛАНОВИЋ,
асистент

СТАША БУРИЧИЋ
2020_11181

ПРОЦЕНА ПИО

Пресек 1



Атмосферски приказ



Изглед 3



Универзитет у Београду
Архитектонски факултет

ОСНОВНЕ АКАДЕМСКЕ СТУДИЈЕ

школска година 2020/2021

СТУДИЈСКА ЦЕЛИНА

ПРОСТОР И ОБЛИК

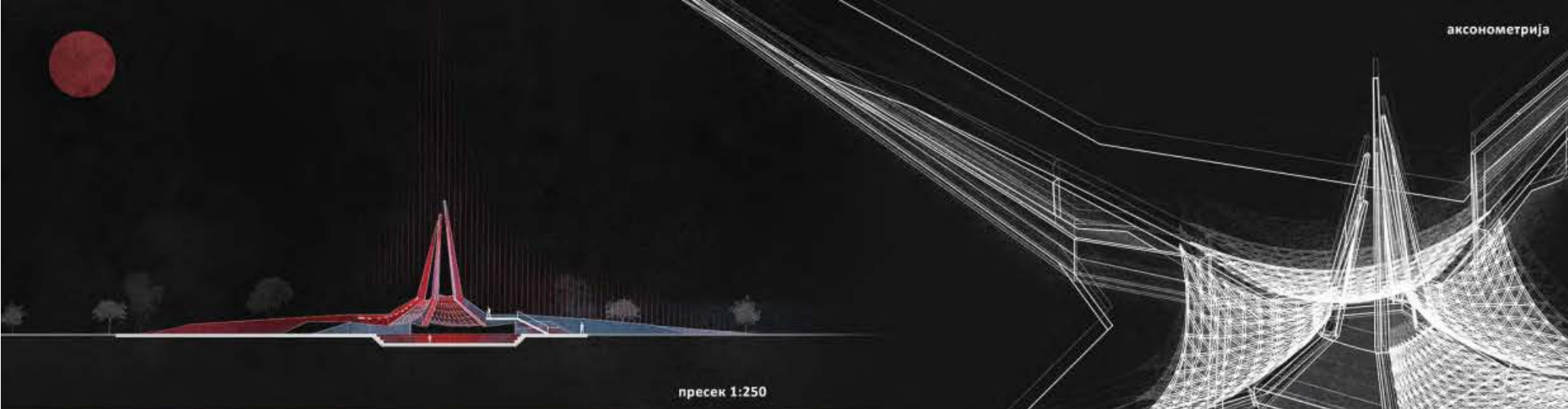

пресек 1:250

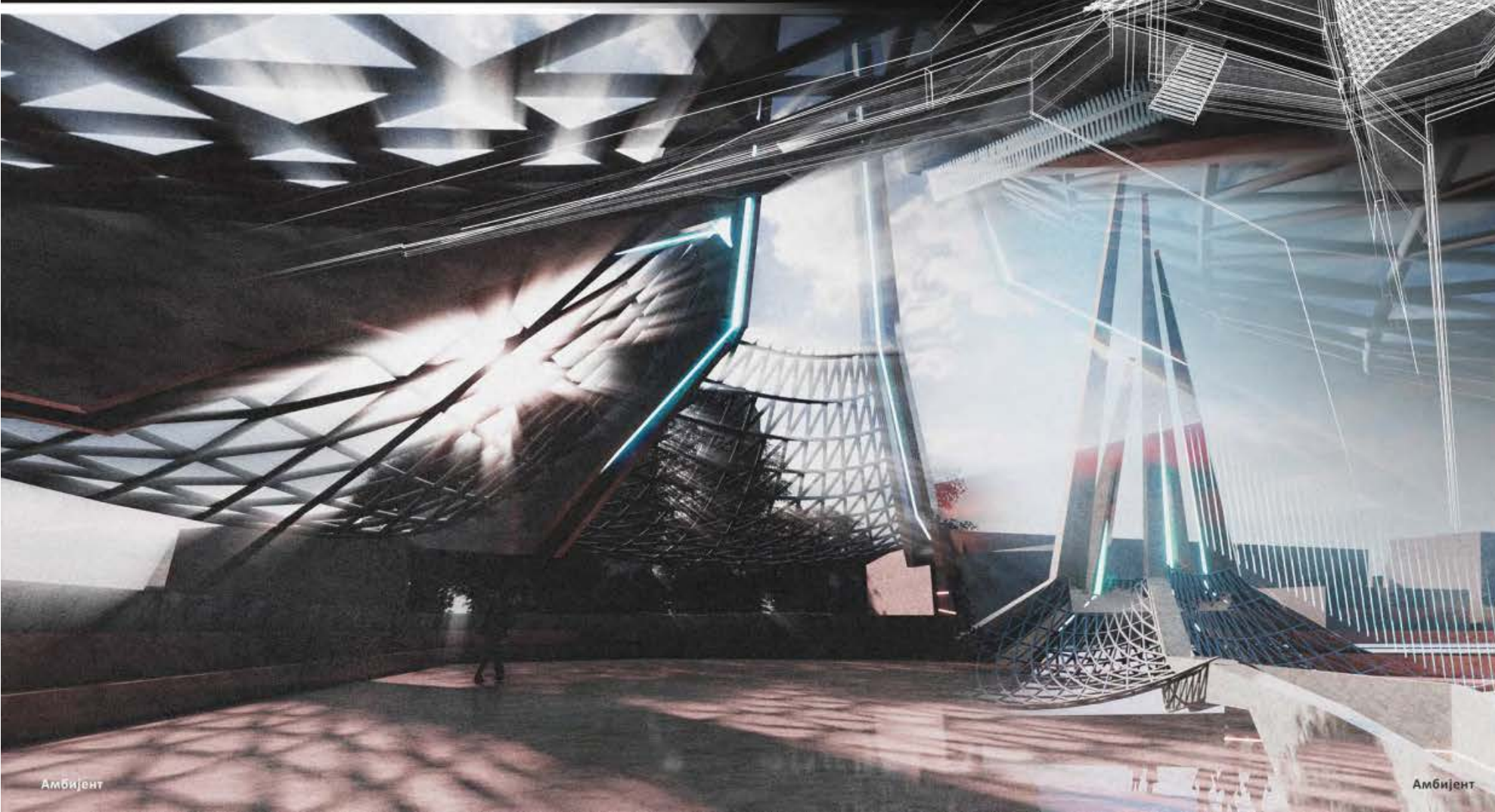

ПАВИЉОН

наставник:

арх. МИЛАН БУРИЋ,
в. проф.

арх. НИКОЛА МИЛАНОВИЋ,
асистент

Вељко Вученовић
2020/11013

ПРОЈЕКАТ ПиО

Амбијент

Амбијент



Kontekst- Urbanističko arhitektonski projekat

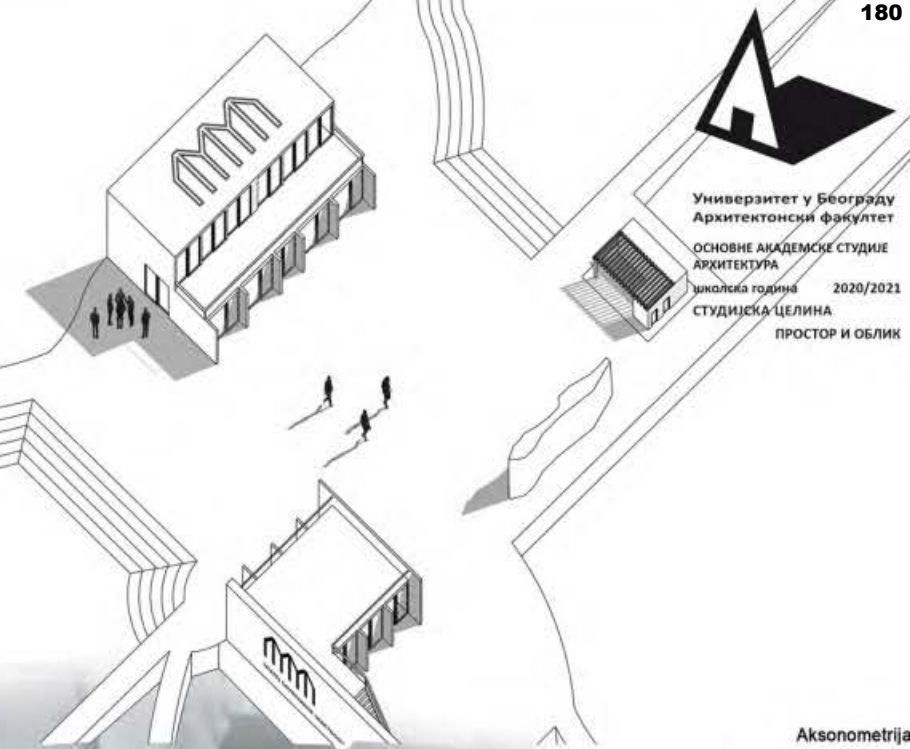

Aksonometrija

Универзитет у Београду
 Архитектонски факултет
 ОСНОВНЕ АКАДЕМСКЕ СТУДИЈЕ
 АРХИТЕКТУРА
 школска година 2020/2021
 СТУДИЈСКА ЦЕЛИНА
 ПРОСТОР И ОБЛИК



ПАВИЉОН

Наставnik:
 арх. МИЛАН БУЉИЋ
 в. проф.
 арх. НИКОЛА МИЛАНОВИЋ
 доцент
 Матија Вујовић

ПРОЈЕКАТ ПИО
 Situacioni presjek



Универзитет у Београду
Архитектонски факултет
ОСНОВНЕ АКАДЕМСКЕ СТУДИЈЕ

школска година 2020/2021
СТУДИЈСКА ЦЕЛИНА
ПРОСТОР И ОБЛИК

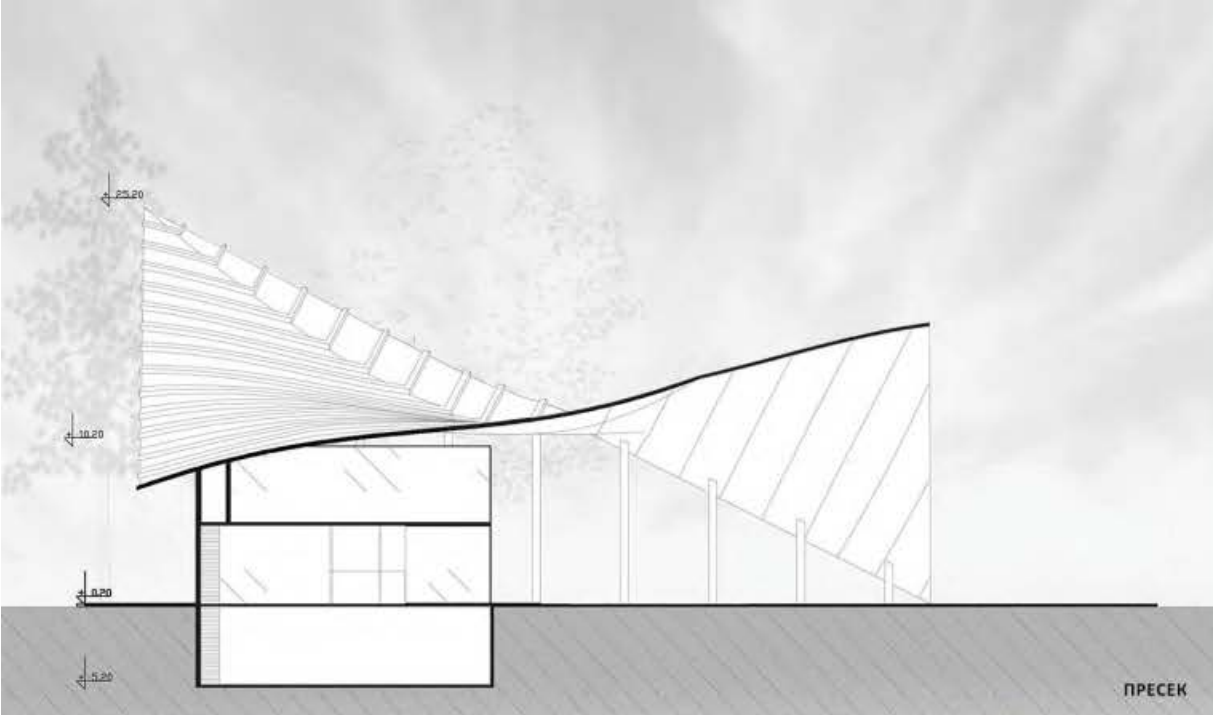

ПРЕСЕК

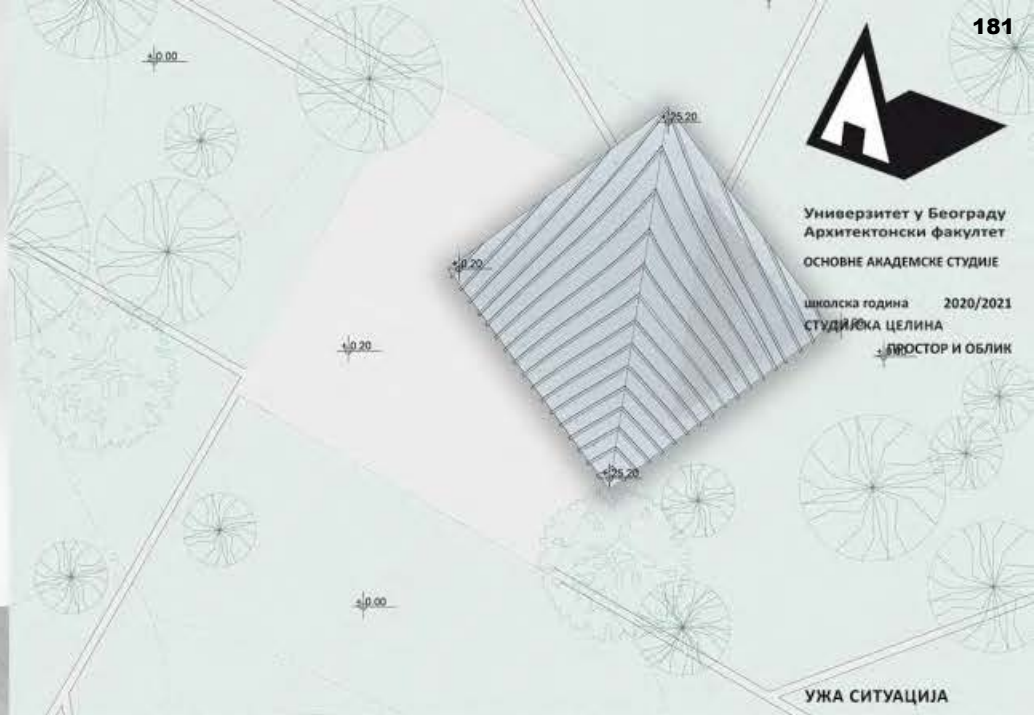

УЖА СИТУАЦИЈА

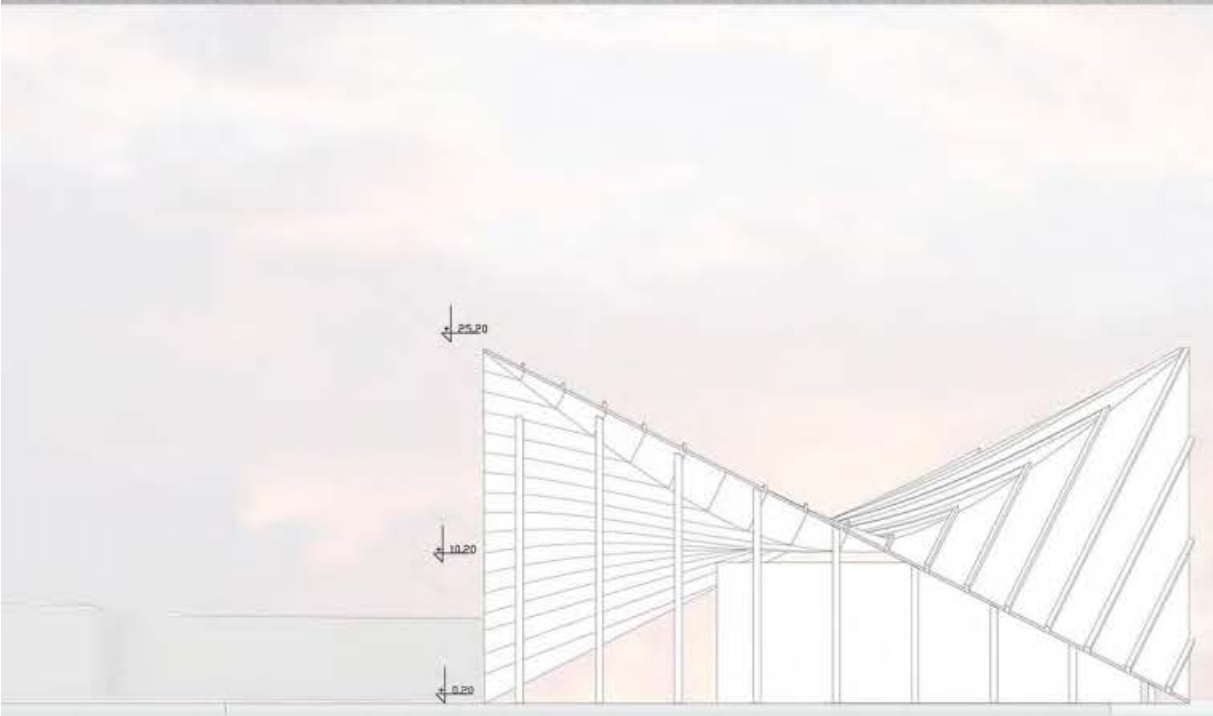

ИЗГЛЕД

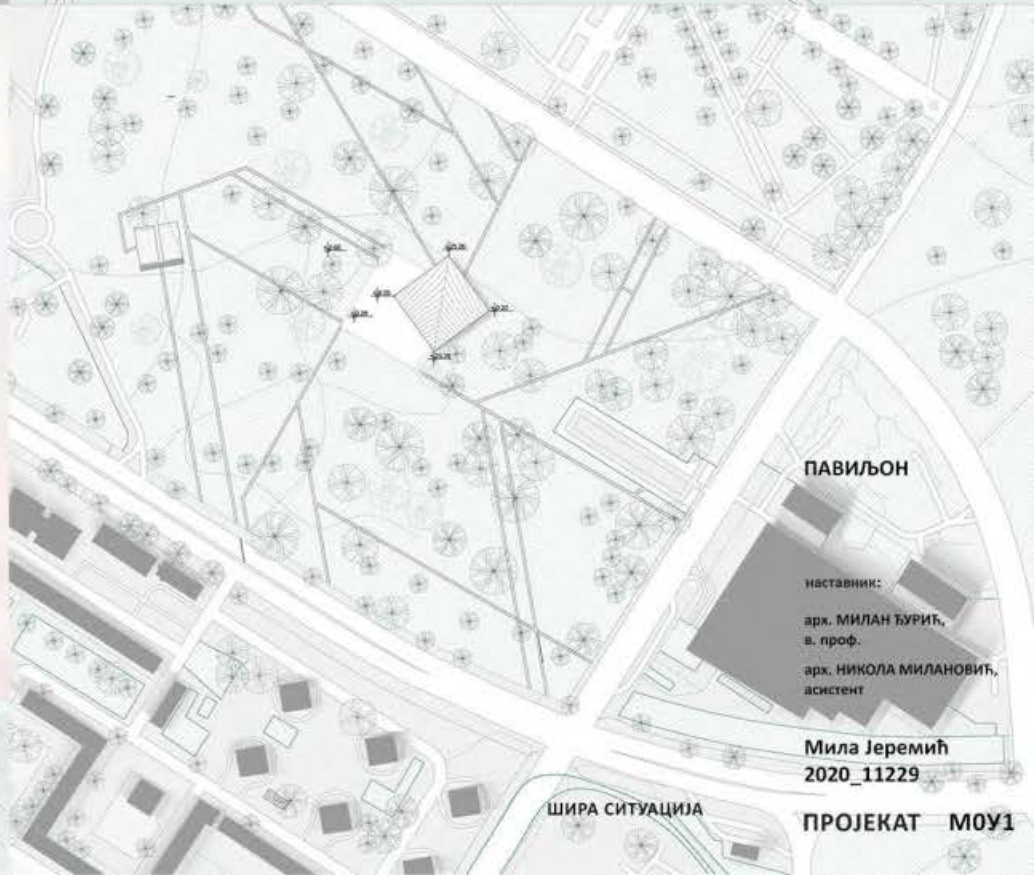

ШИРА СИТУАЦИЈА

ПАВИЉОН

наставници:
арх. МИЛАН ЂУРИЋ,
в. проф.
арх. НИКОЛА МИЛАНОВИЋ,
асистент

Мила Јеремић
2020_11229

ПРОЈЕКАТ МОУ1



Универзитет у Београду
Архитектонски факултет
ОСНОВНЕ АКАДЕМСКЕ СТУДИЈЕ

школска година 2020/2021
СТУДИЈСКА ЦЕЛИНА
ПРОСТОР И ОБЛИК

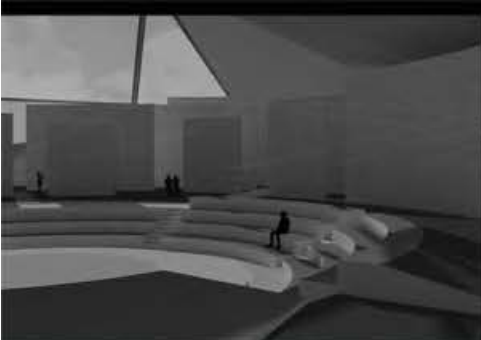

атмосфера



атмосфера



изглед



вертикални пресек А-А



вертикални пресек Б-Б

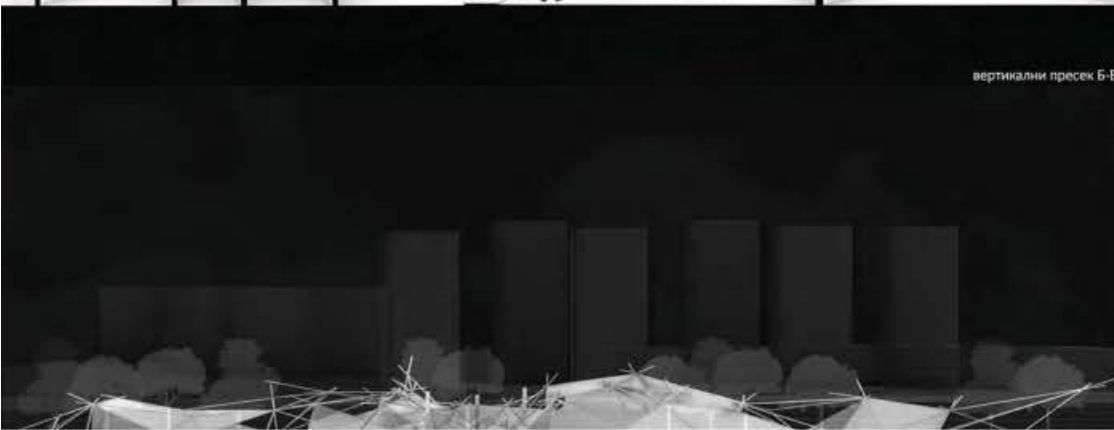

изглед

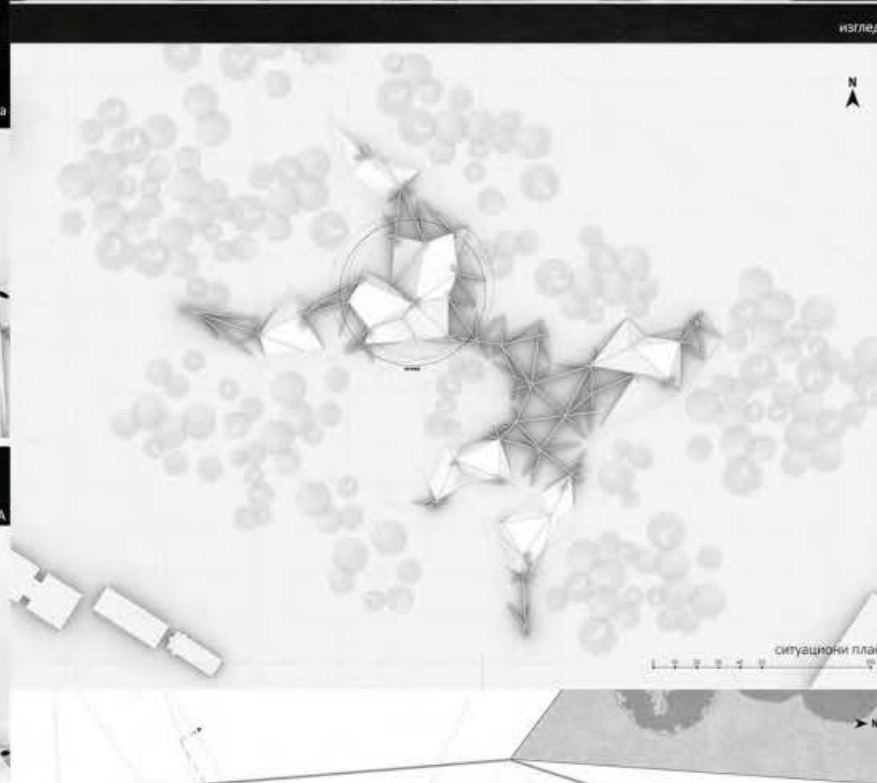

ситуациони план

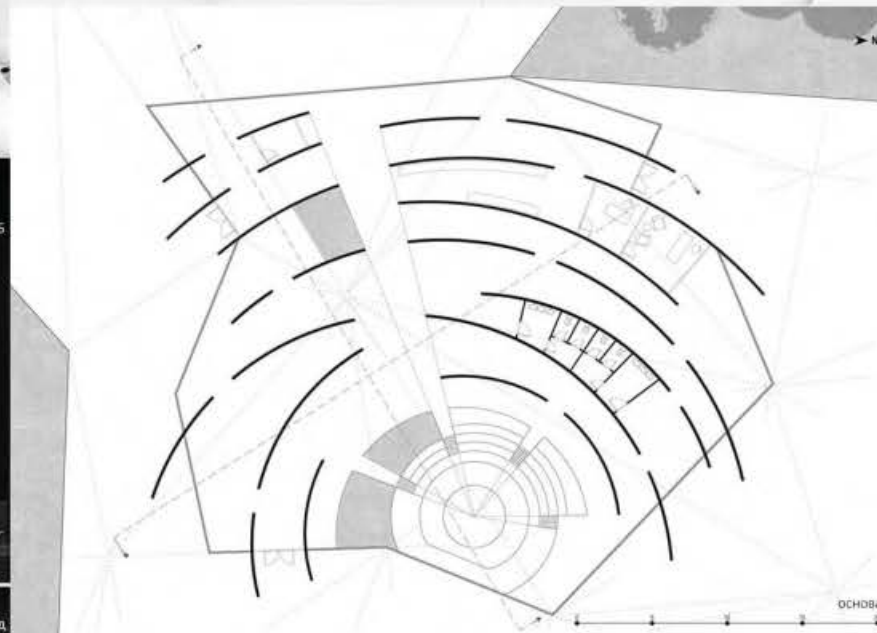

основа

ПАВИЉОН

наставник:

арх. МИЛАН БУРИЋ,
в. проф.

арх. Петар Цигић,
асистент

Александар
Јаковљевић

ПРОЈЕКАТ ПиО

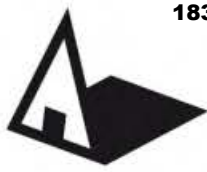

Универзитет у Београду
Архитектонски факултет
ИНТЕГРИСАНЕ АКАДЕМСКЕ СТУДИЈЕ

школска година 2020/2021
СТУДИЈСКА ЦЕЛИНА
ПРОСТОР И ОБЛИК

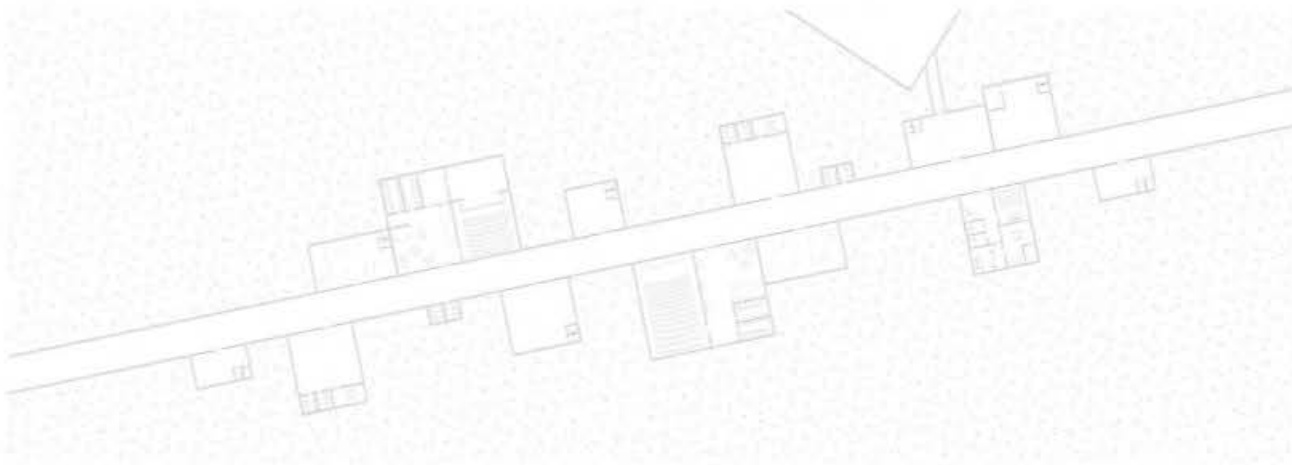

osnova

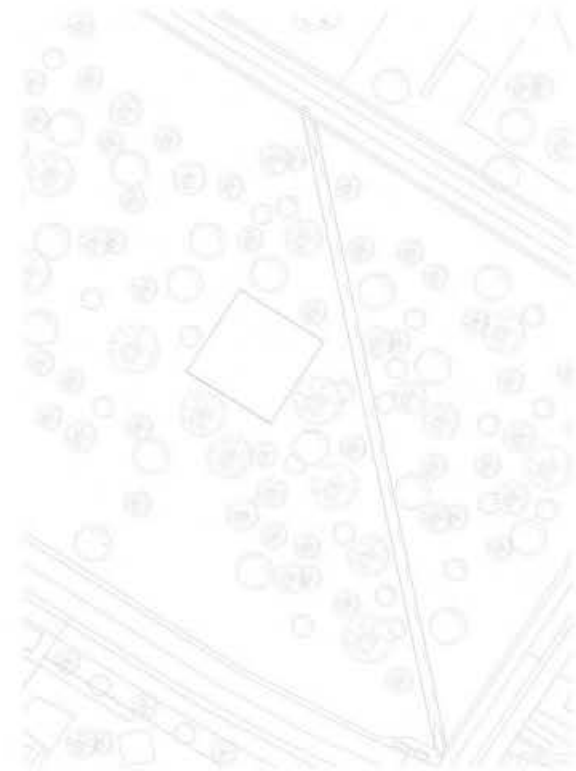

situacioni plan

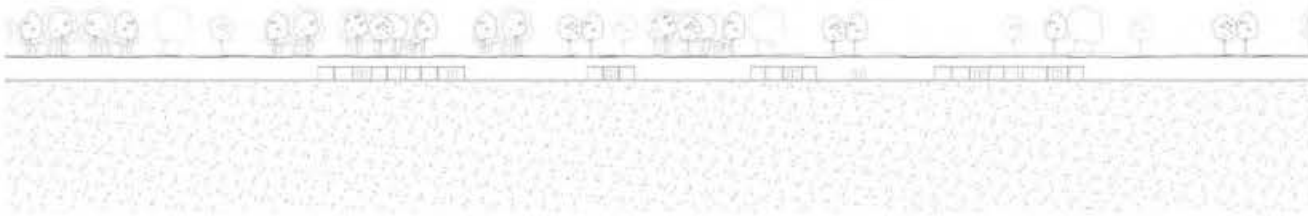

presek 1-1



proširena situacija

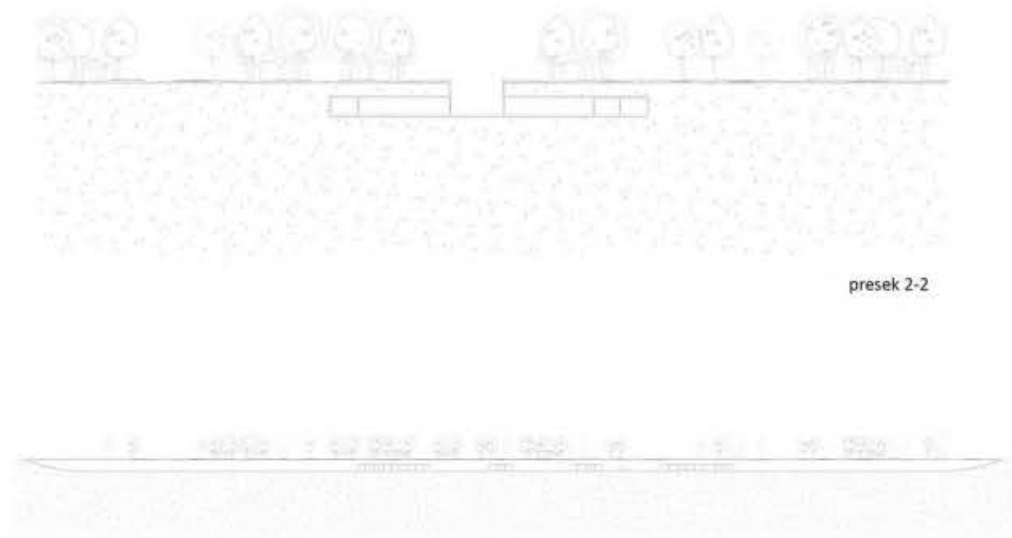

presek 2-2



presek 1-1

ПАВИЉОН

наставник:

арх. МИЛАН ЂУРИЋ,
в. проф.

арх. Петар Цигић,
асистент

Драгана Деспотовић

ПРОЈЕКАТ ПиО

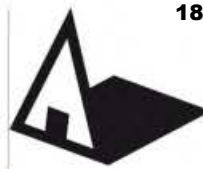

Универзитет у Београду
Архитектонски факултет
ОСНОВНЕ АКАДЕМСКЕ СТУДИЈЕ
школска година 2020/2021
СТУДИЈСКА ЦЕЛИНА
ПРОСТОР И ОБЛИК

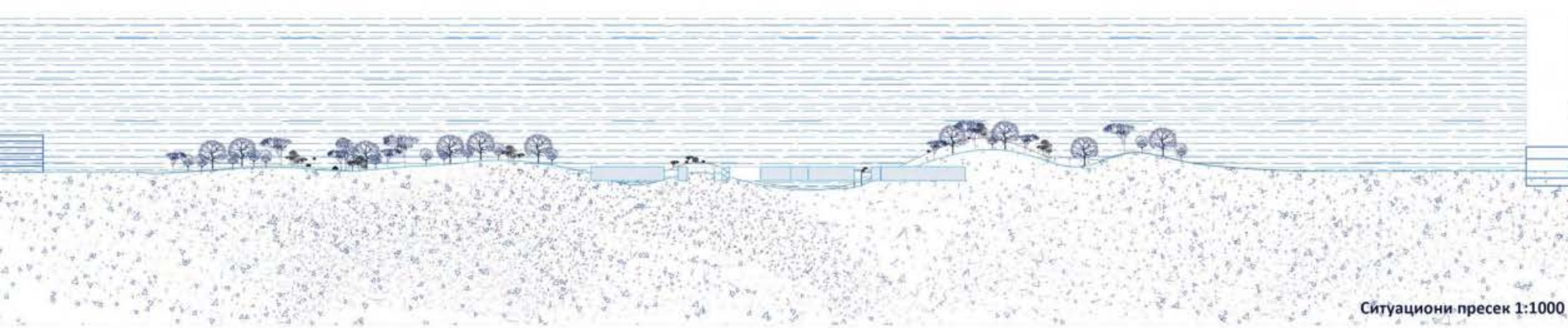

Ситуациони пресек 1:1000

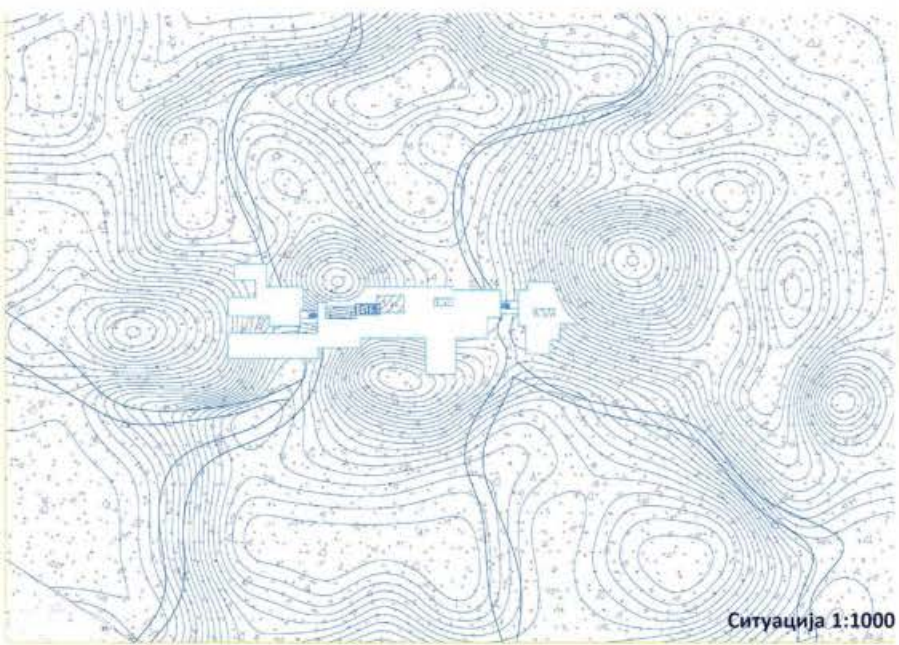

Ситуација 1:1000



Основа 1:200

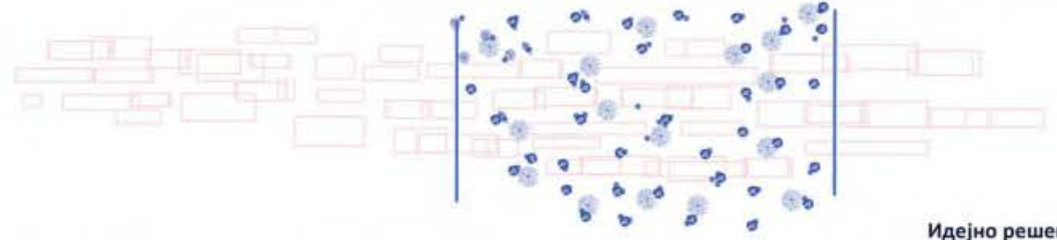

Идејно решење

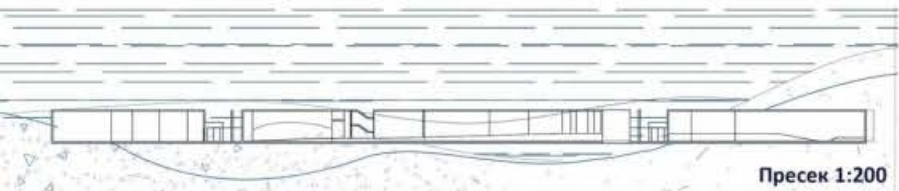

Пресек 1:200

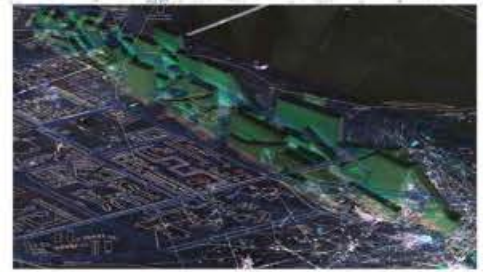

Атмосфера

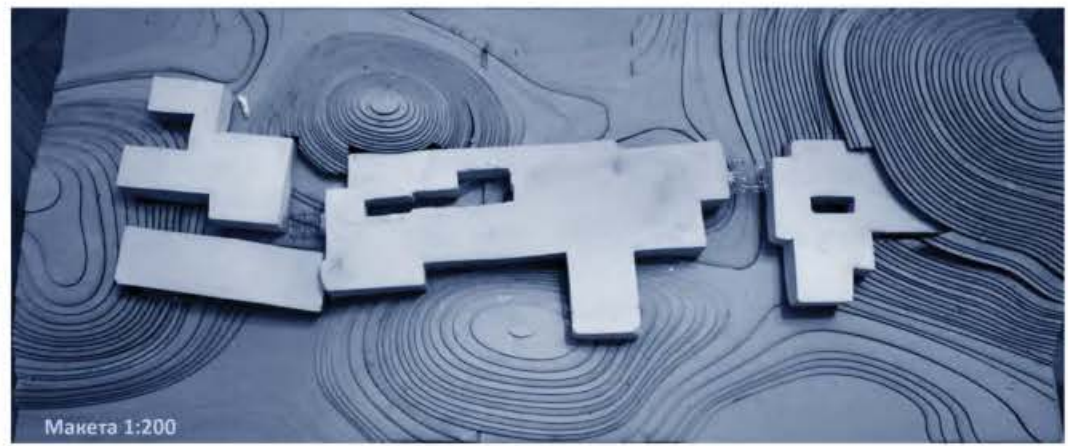

Макета 1:200

ПАВИЉОН

наставник:
арх. МИЛАН ЂУРИЋ,
в. проф.
арх. ПЕТАР ЦИГИЋ,
асистент

ТЕОДОРА ПОПОВИЋ

ПРОЈЕКАТ ПиО



Универзитет у Београду
Архитектонски факултет

ОСНОВНЕ АКАДЕМСКЕ СТУДИЈЕ/
ИНТЕГРИСАНЕ АКАДЕМСКЕ СТУДИЈЕ

школска година 2020/2021

СТУДИЈСКА ЦЕЛИНА

ПРОСТОР И ОБЛИК



ОРГАНИЗАЦИОНА ШЕМА # 1.580

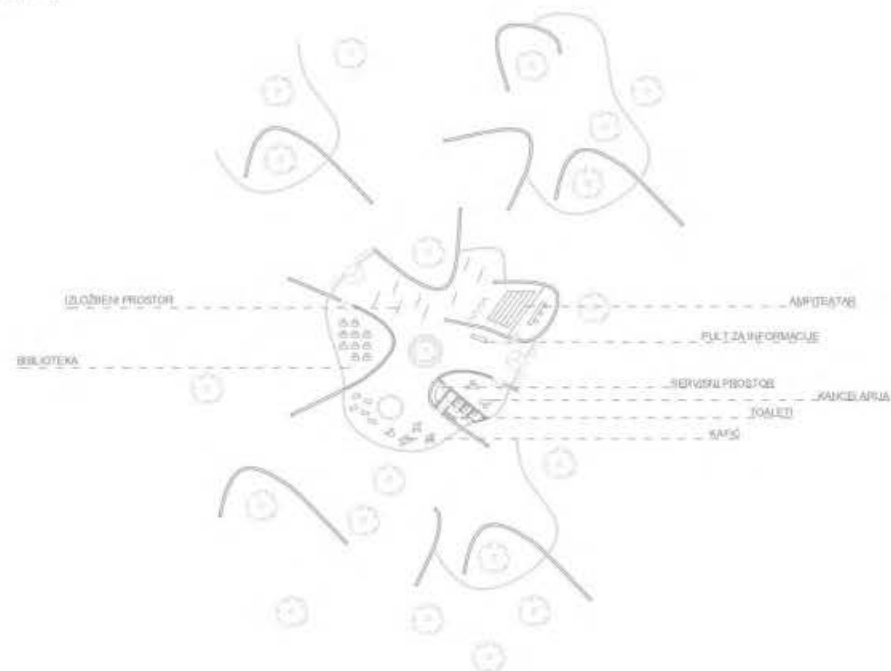

SITUACIJA # 1.2660

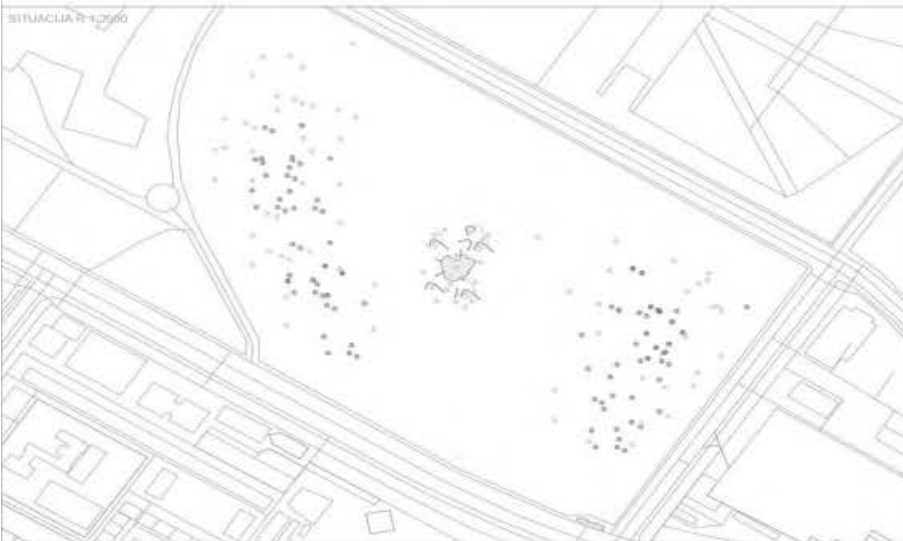

ОСНОВА # 1.300

МОНТАЖА

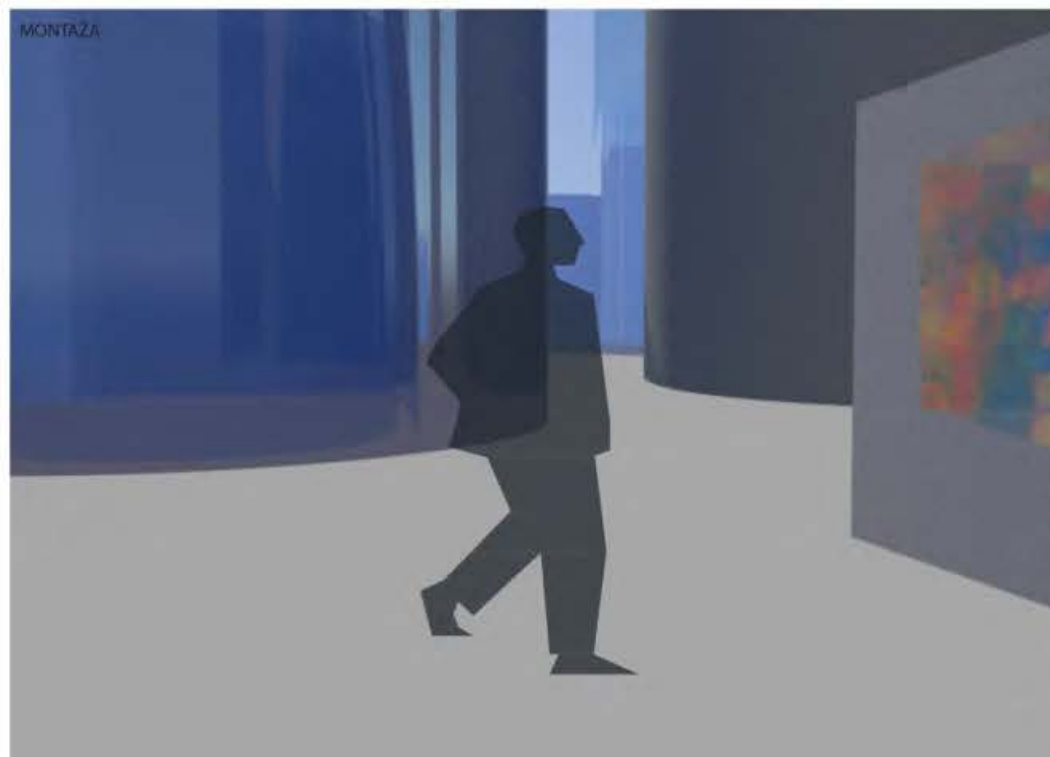

ПАВИЉОН

НАСТАВНИК:

арх. МИЛАН ЂУРИЋ,
в. проф.

арх. Петар Цигић,
асистент

ТАМАРА НИКОЛИЋ

ПРОЈЕКАТ ПиО



AKSIOMETRIJA

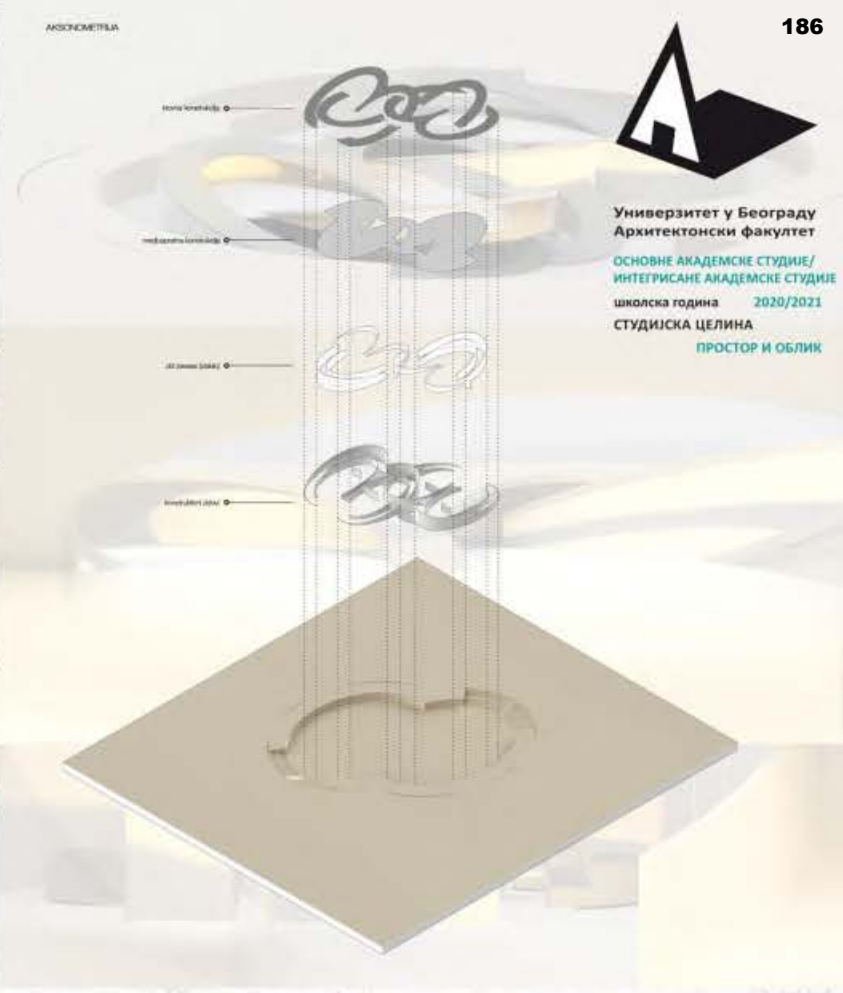

Универзитет у Београду
 Архитектонски факултет
 ОСНОВНЕ АКАДЕМСКЕ СТУДИЈЕ/
 ИНТЕГРИСАНЕ АКАДЕМСКЕ СТУДИЈЕ
 школска година 2020/2021
 СТУДИЈСКА ЦЕЛИНА
 ПРОСТОР И ОБЛИК

PRESEK
R 1:200

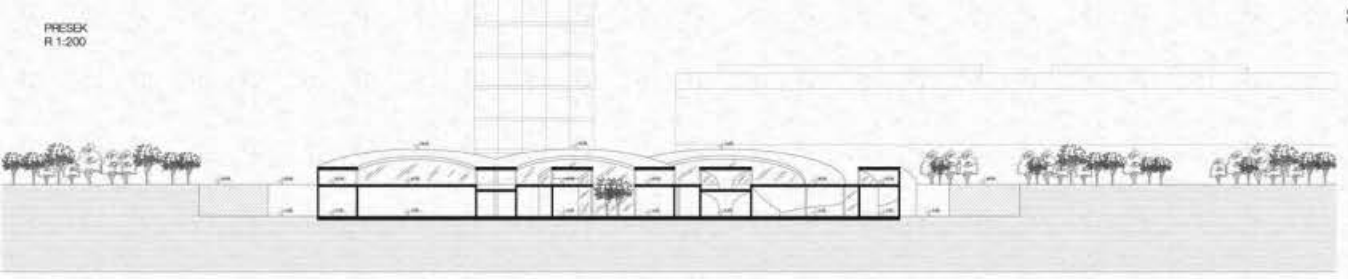

presek B - B

presek A - A

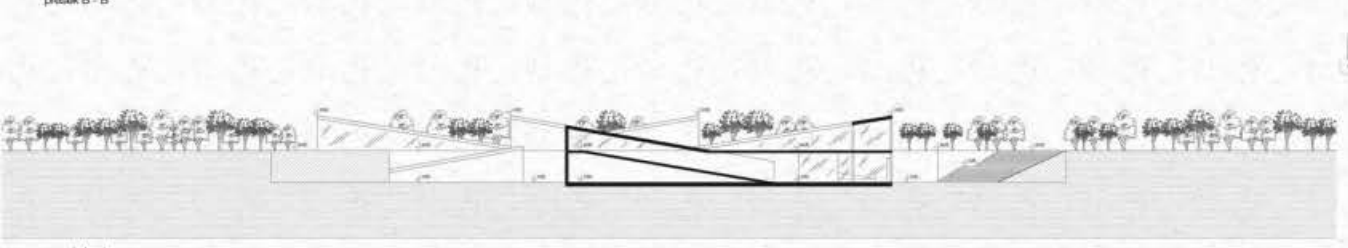

OSNOVNI PROJEKAT
R 1:200



ПАВИЉОН

НАСТАВНИК:

арх. МИЛАН БУРИЋ,
в. проф.

арх. ПЕТАР ЦИГИЋ,
асистент

АНАСТАСИЈА
ТРИФУНОВИЋ
2020/11179

ПРОЈЕКАТ ПИО

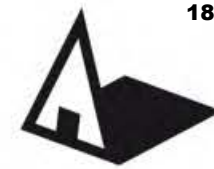

Универзитет у Београду
Архитектонски факултет

ОСНОВНЕ АКАДЕМСКЕ СТУДИЈЕ

школска година 2020/2021

СТУДИЈСКА ЦЕЛИНА

ПРОСТОР И ОБЛИК

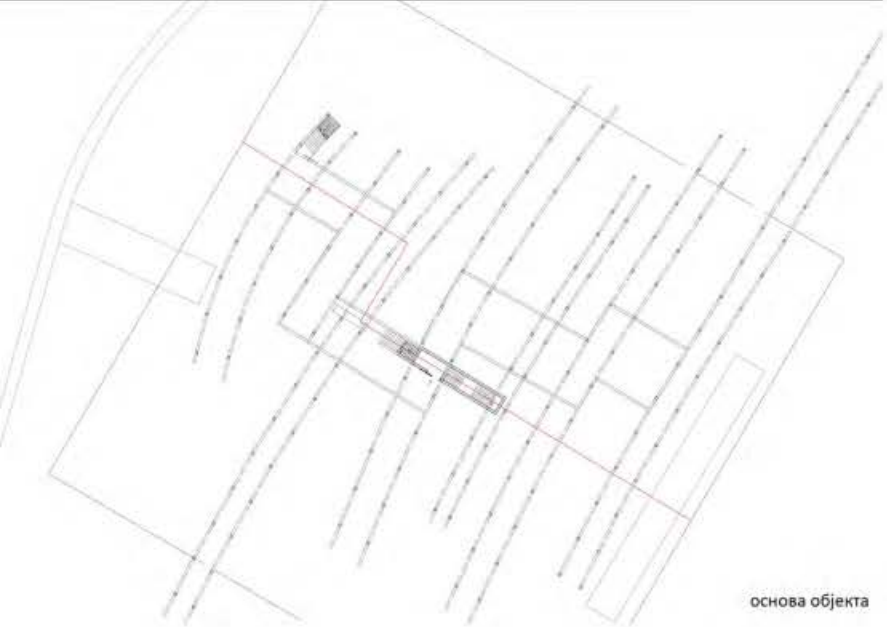

основа објекта

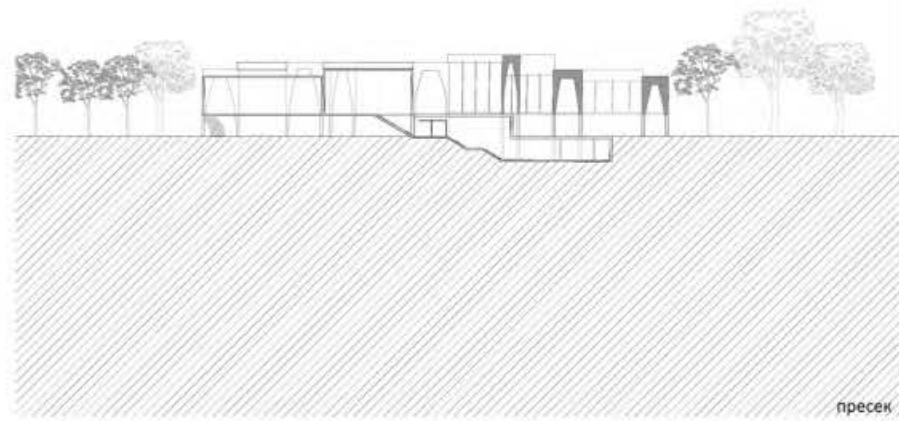

пресек



изглед



изглед

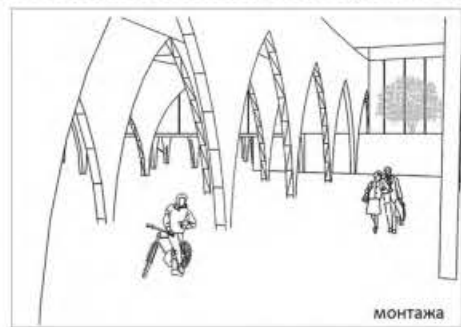

монтажа

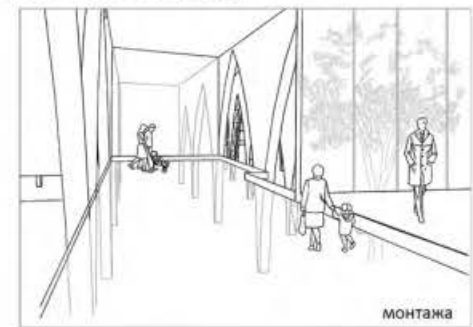

монтажа



урбанистичка макета



макета павиљона

ПАВИЉОН

наставник:

арх. МИЛАН ЂУРИЋ,
в. проф.

арх. ПЕТАР ЦИГИЋ,
асистент

АНЂЕЛА НЕДИЋ

ПРОЈЕКАТ **ПиО**

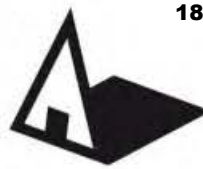

Универзитет у Београду
Архитектонски факултет
ОСНОВНЕ АКАДЕМСКЕ СТУДИЈЕ/
ИНТЕГРИСАНЕ АКАДЕМСКЕ СТУДИЈЕ
школска година 2020/2021
СТУДИЈСКА ЦЕЛИНА
ПРОСТОР И ОБЛИК

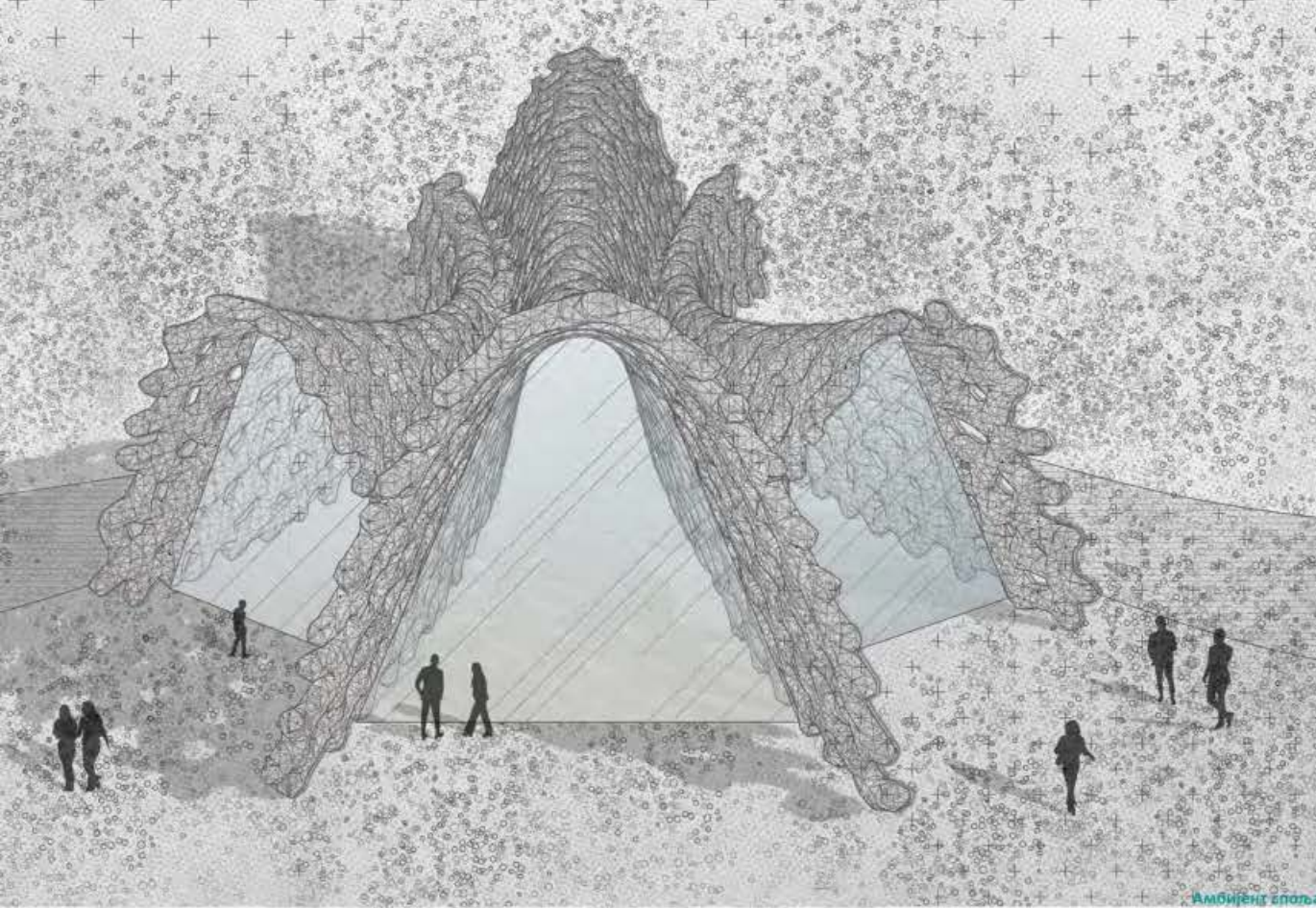

Амбијент споља



Амбијент унутра

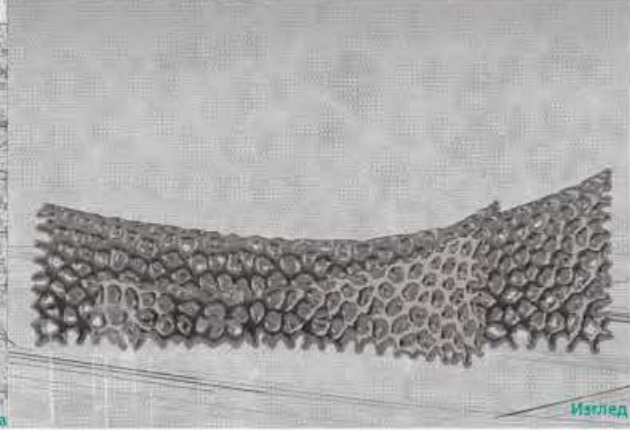

Изглед

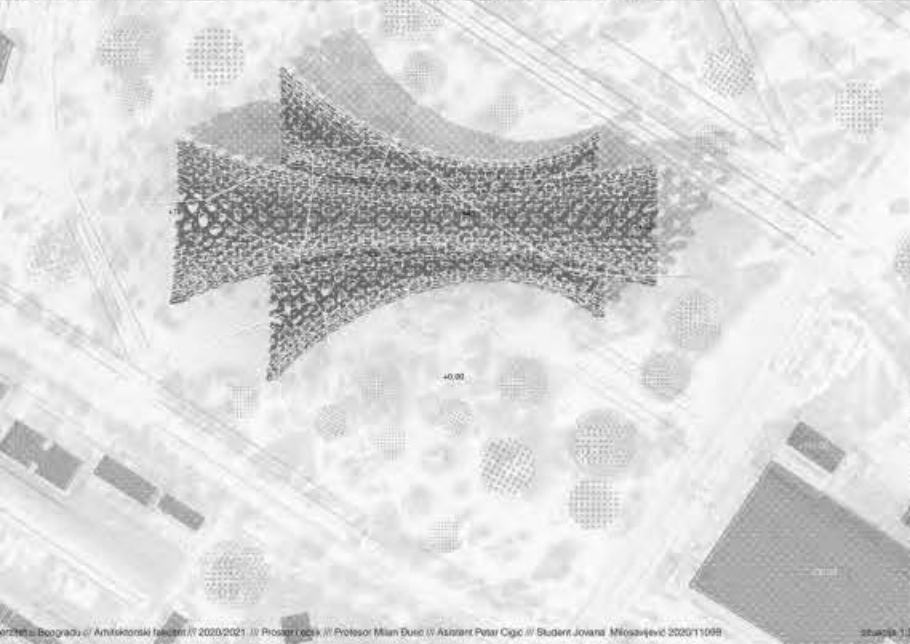

ПАВИЉОН

НАСТАВНИК:
арх. МИЛАН ЂУРИЋ,
в. проф.
арх. ИВАНА ЛОВРИНЧЕВИЋ,
асистент
Петар Цигић—

Јована Милосављевић

ПРОЈЕКАТ ПИО

Пресек



Универзитет у Београду
 Архитектонски факултет
 ОСНОВНЕ АКАДЕМСКЕ СТУДИЈЕ/
 ИНТЕГРИСАНЕ АКАДЕМСКЕ СТУДИЈЕ
 школска година 2020/2021
 СТУДИЈСКА ЦЕЛИНА
 ПРОСТОР И ОБЛИК

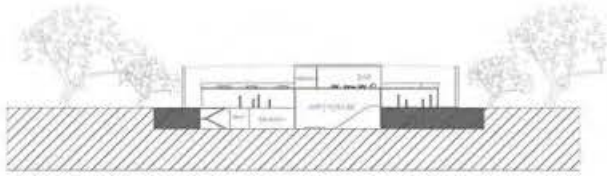

PRESEK 1:100

Presek paviljona



Pavilijon-atmosfera

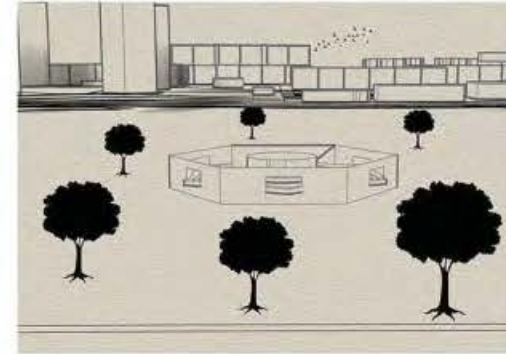

Pavilijon -situacija

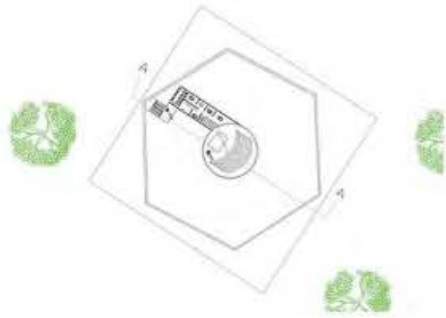

OSNOVA PODRUMA 1:100

Pavilijon- osnova podruma

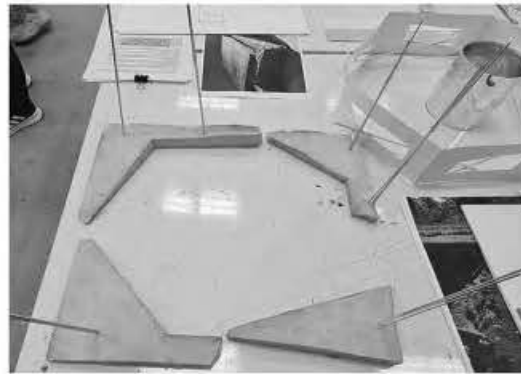

Maketa situacije paviljina

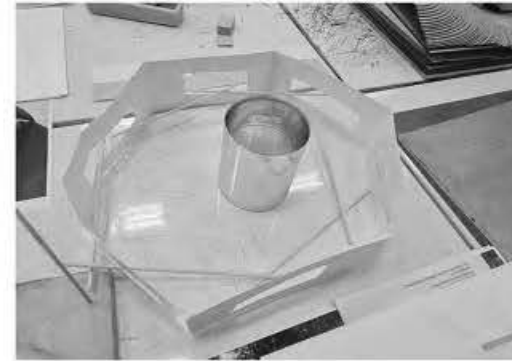

Maketa paviljona



Montaža



OSNOVA PRIZEMLJA 1:100

Pavilijon-osnova prizemlja

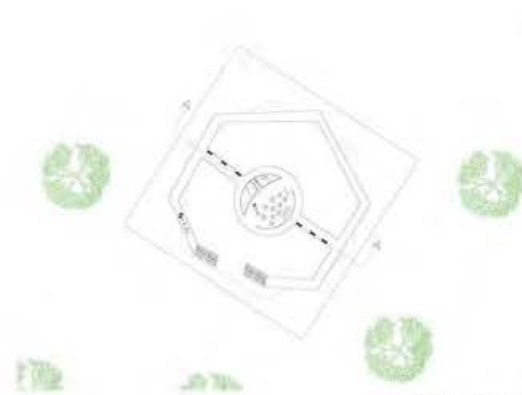

OSNOVA SPRATA 1:100

Pavilijon-osnova sprata

ПАВИЉОН

НАСТАВНИК:

арх. МИЛАН ВУЛИЋ,
 в. проф.

арх. ПЕТАР ЦИГИЋ,
 асистент

Марија Марковић
 2020/11200

ПРОЈЕКАТ ПиО



Универзитет у Београду
Архитектонски факултет

ОСНОВНЕ АКАДЕМСКЕ СТУДИЈЕ/
ИНТЕГРИСАНЕ АКАДЕМСКЕ СТУДИЈЕ

школска година 2020/2021

СТУДИЈСКА ЦЕЛИНА

ПРОСТОР И ОБЛИК

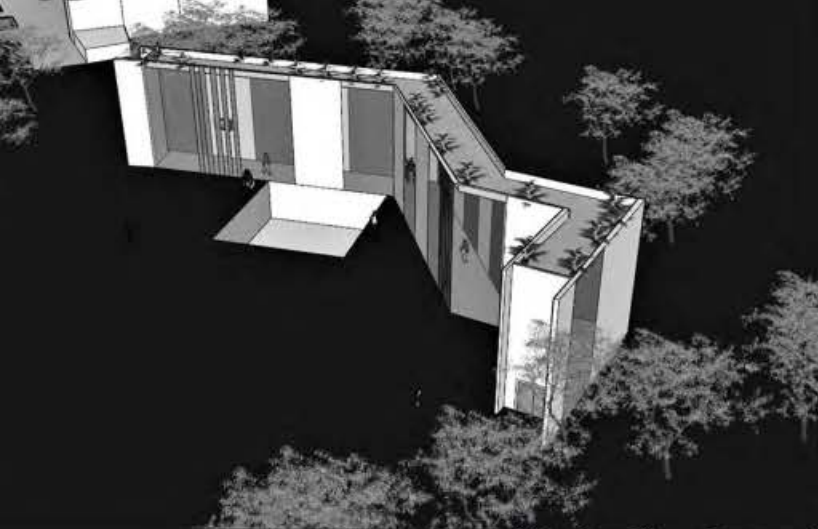

SITUACIONI PLAN K 1:100



ПАВИЉОН

НАСТАВНИК:

арх. МИЛАН ЂУРИЋ,
в. проф.

арх. ПЕТАР ЦИГИЋ,
асистент

МАРИНА ТАСИЋ
2020/11232

ПРОЈЕКАТ ПИО

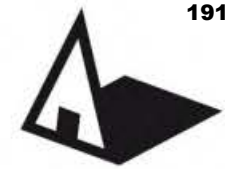

Универзитет у Београду
Архитектонски факултет

ИНТЕРИСАНЕ АКАДЕМСКЕ СТУДИЈЕ

школска година 2020/2021

СТУДИЈСКА ЦЕЛИНА

ПРОСТОР И ОБЛИК



ситуација - програмска шема



пресек



пресек

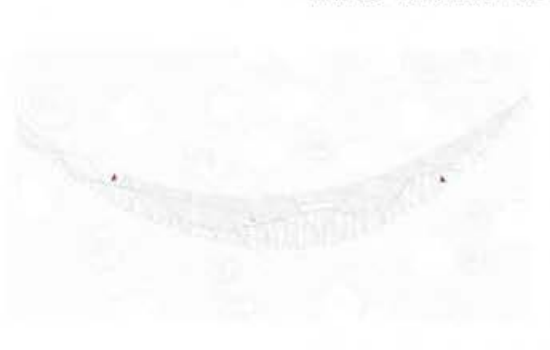

основа приземља - инфопулт



основа приземља - књижара

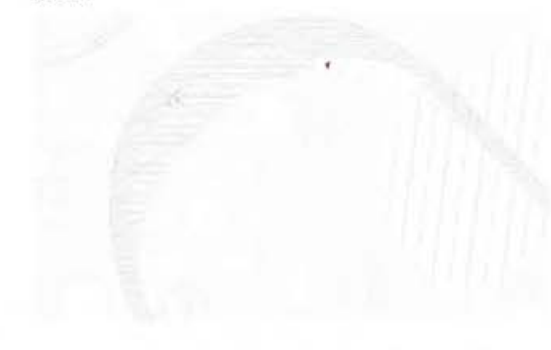

основа приземља - тематска изложбена поставка



атмосфера



основа приземља - стална изложбена поставка



основа подрума

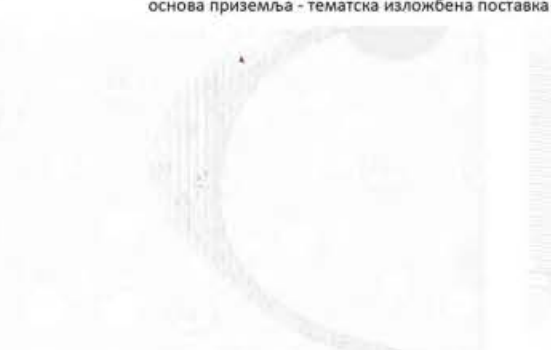

основа приземља - администрација



основа приземља - мултифункционална сала



макете



макета

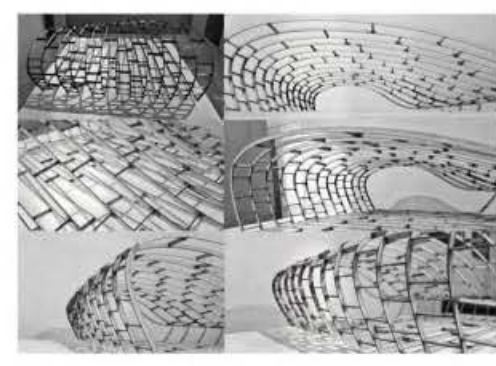

макета

ПАВИЉОН

наставник:

арх. МИЛАН ЂУРИЋ,
в. проф.

арх. ПЕТАР ЦИГИЋ,
асистент

НИКОЛИНА ЖИЖИЋ

ПРОЈЕКАТ ПиО



Универзитет у Београду
Архитектонски факултет

ОСНОВНЕ АКАДЕМСКЕ СТУДИЈЕ/
ИНТЕГРИСАНЕ АКАДЕМСКЕ СТУДИЈЕ

школска година 2020/2021

СТУДИЈСКА ЦЕЛИНА

ПРОСТОР И ОБЛИК

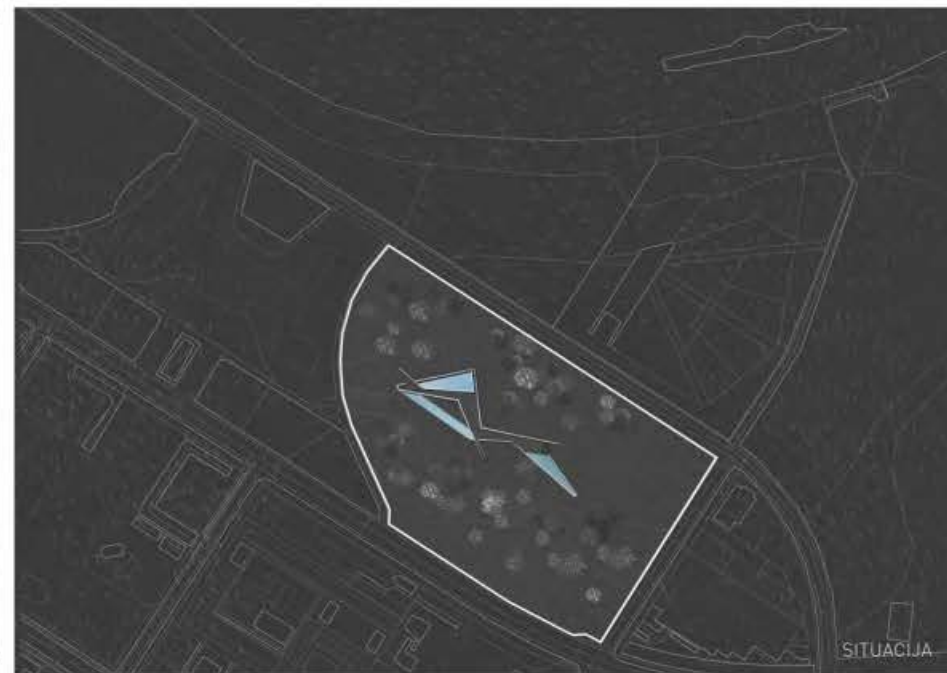

SITUACIJA

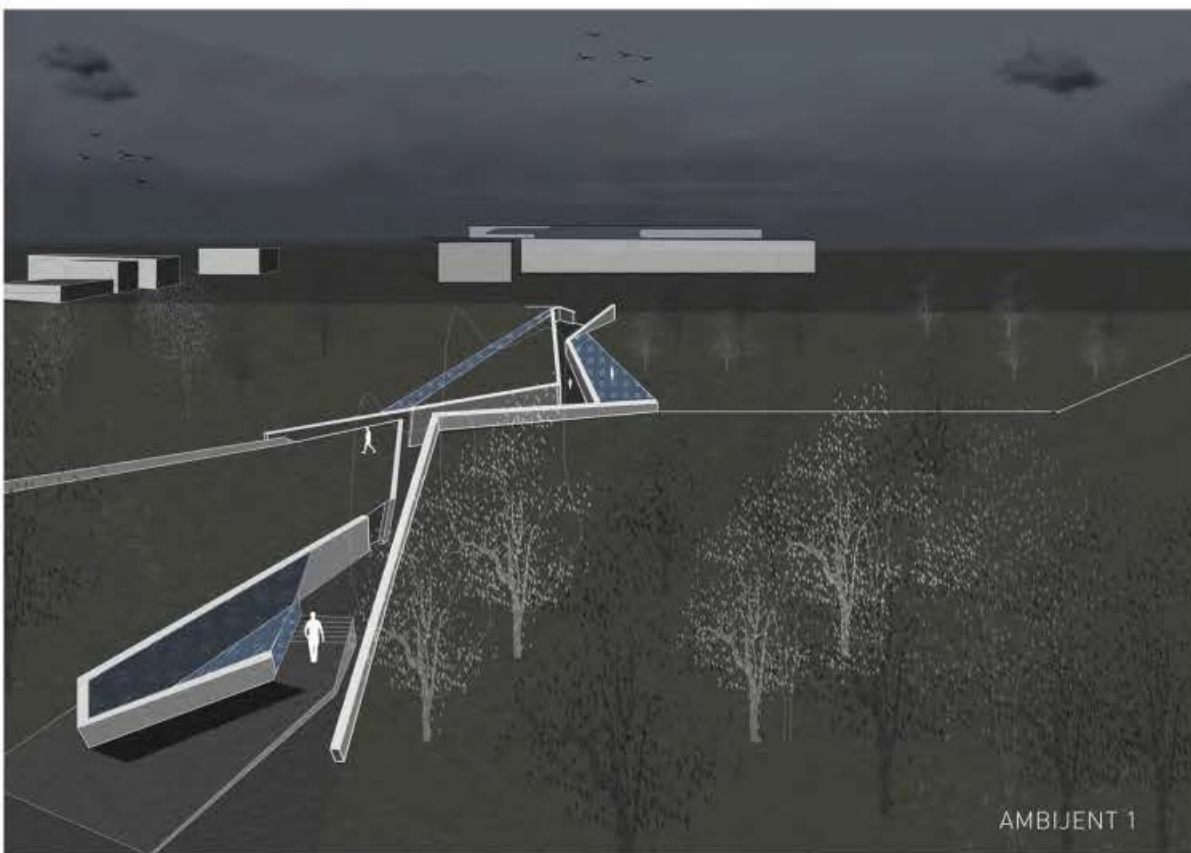

AMBIJENT 1



AMBIJENT 2

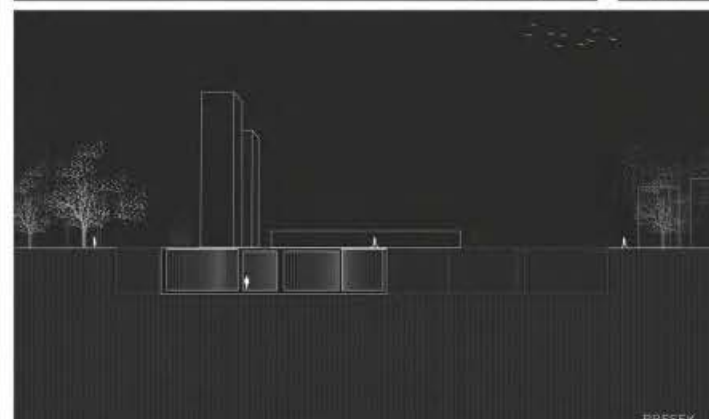

PRESEK

ПАВИЉОН

НАСТАВНИК:

арх. МИЛАН ЂУРИЋ,
в. проф.

арх. ИВАНА ЛОВРИНЧЕВИЋ,
асистент Петар Цигић

Андреа Луковић

ПРОЈЕКАТ **ПиО**



Универзитет у Београду
Архитектонски факултет
ОСНОВНЕ АКАДЕМСКЕ СТУДИЈЕ

ШКОЛСКА ГОДИНА 2020/2021
СТУДИЈСКА ЦЕЛИНА
ПРОСТОР И ОБЛИК

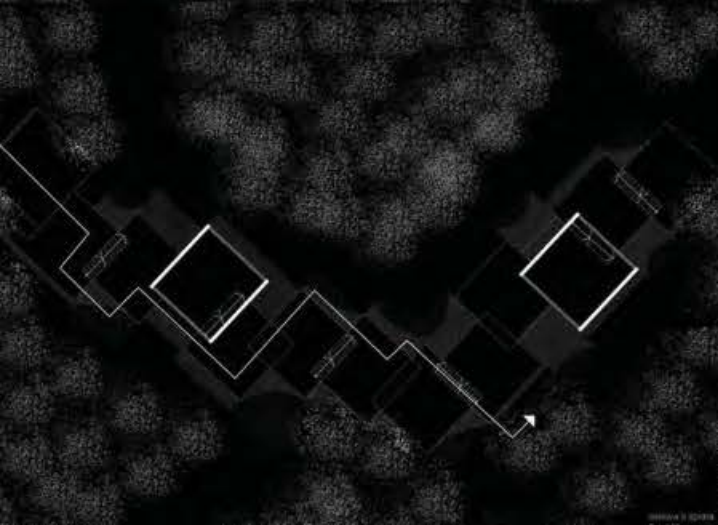
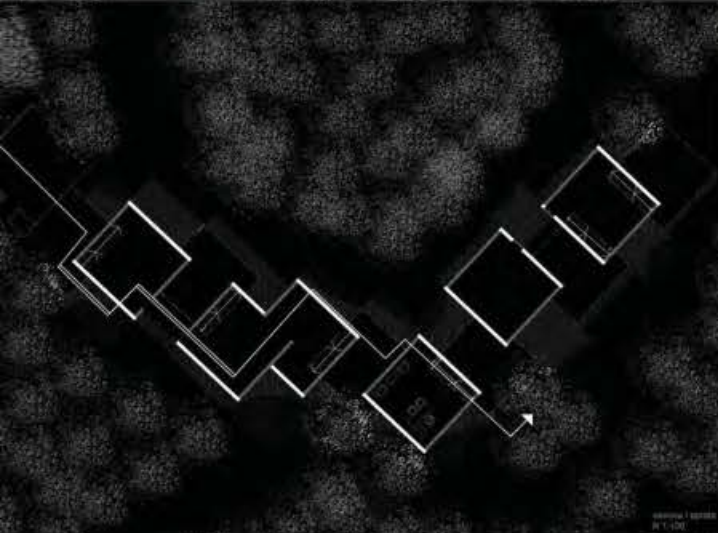
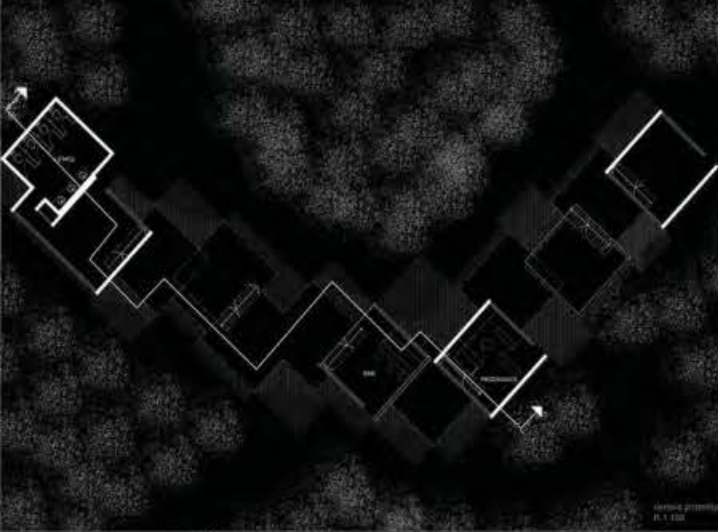

ПАВИЉОН

арх. МИЛАН БУРИЋ,
в. проф.
арх. ПЕТАР ЦИГИЋ,
внестунт

МАША КАШИЋ,
2020/11234

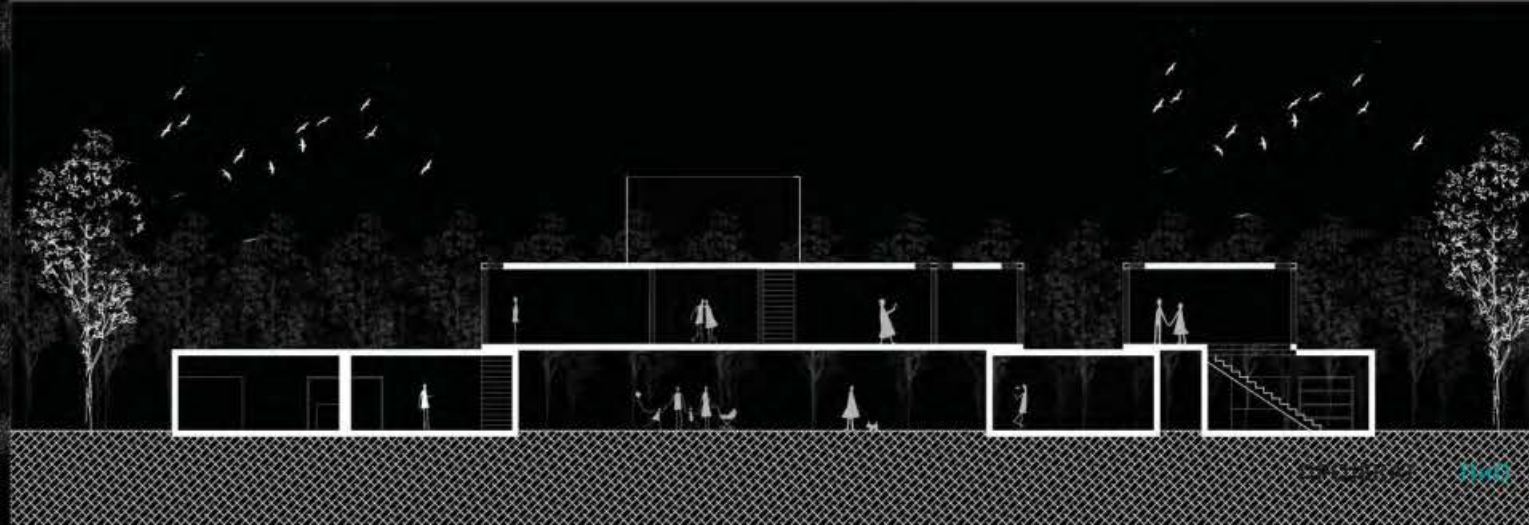



Универзитет у Београду
Архитектонски факултет

ОСНОВНЕ АКАДЕМСКЕ СТУДИЈЕ

школска година 2020/2021

СТУДИЈСКА ЦЕЛИНА

ПРОСТОР И ОБЛИК

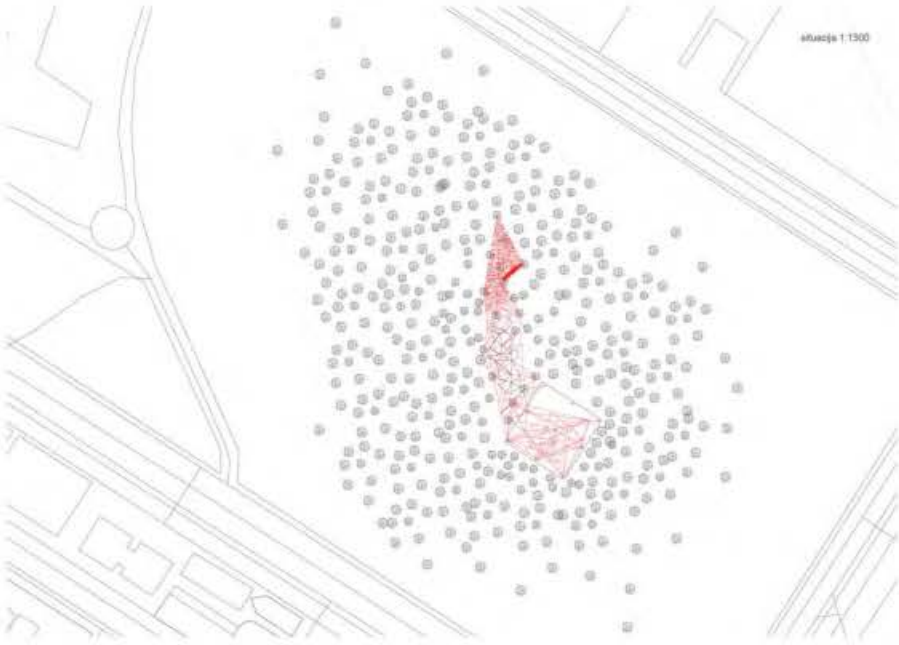

ситуација

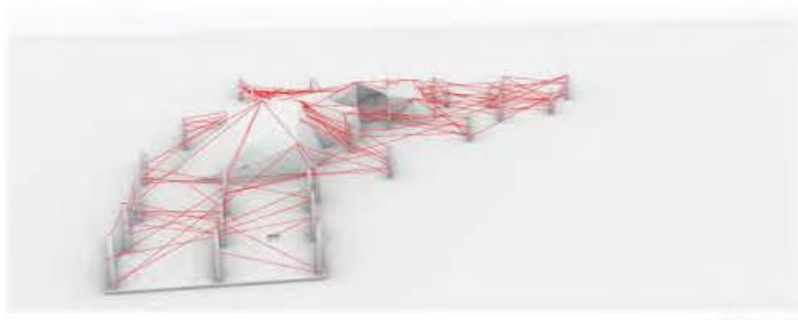

ЗД модел

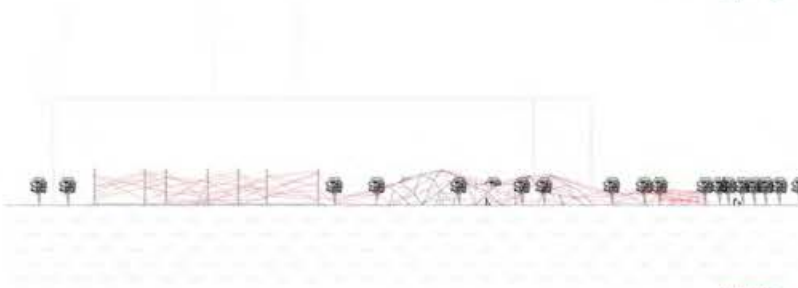

изглед



монтажа

ПАВИЉОН

наставник:

арх. МИЛАН ЂУРИЋ,
в. проф.

арх. ПЕТАР ЦИГИЋ,
асистент

МИЛИЦА МИТИЋ

ПРОЈЕКАТ ПИО



Универзитет у Београду
Архитектонски факултет
ОСНОВНЕ АКАДЕМСКЕ СТУДИЈЕ/
ИНТЕГРИСАНЕ АКАДЕМСКЕ СТУДИЈЕ
школска година 2020/2021
СТУДИЈСКА ЦЕЛИНА

ПРОСТОР И ОБЛИК



АТМОСФЕРА 1



АТМОСФЕРА 2



АТМОСФЕРА 3

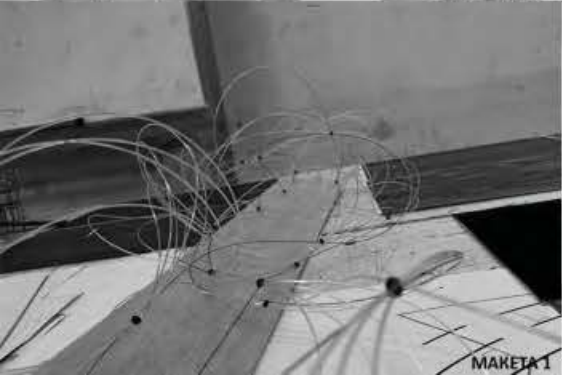

МАКЕТА 1

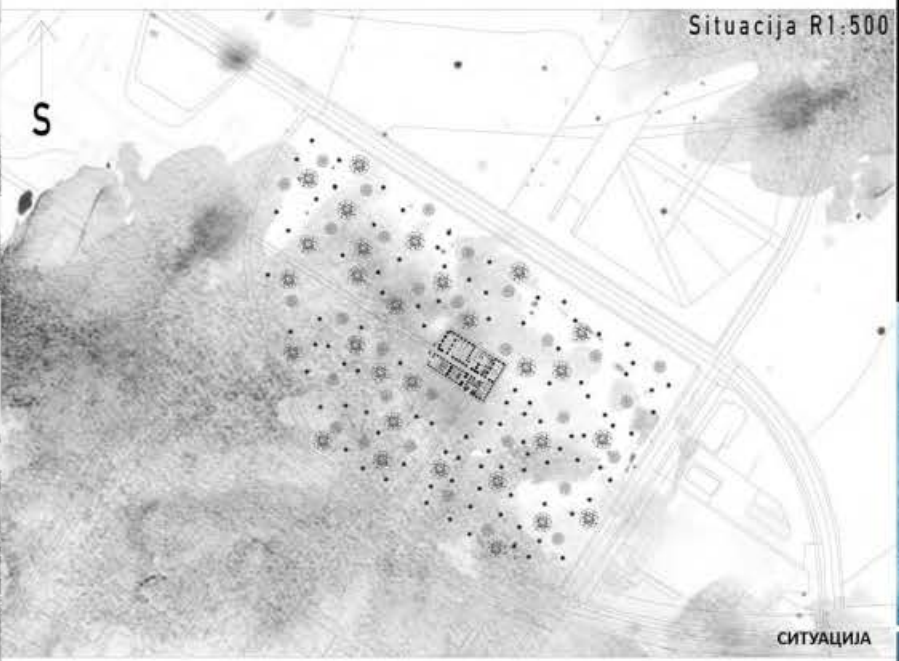

Situacija R1:500

СИТУАЦИЈА

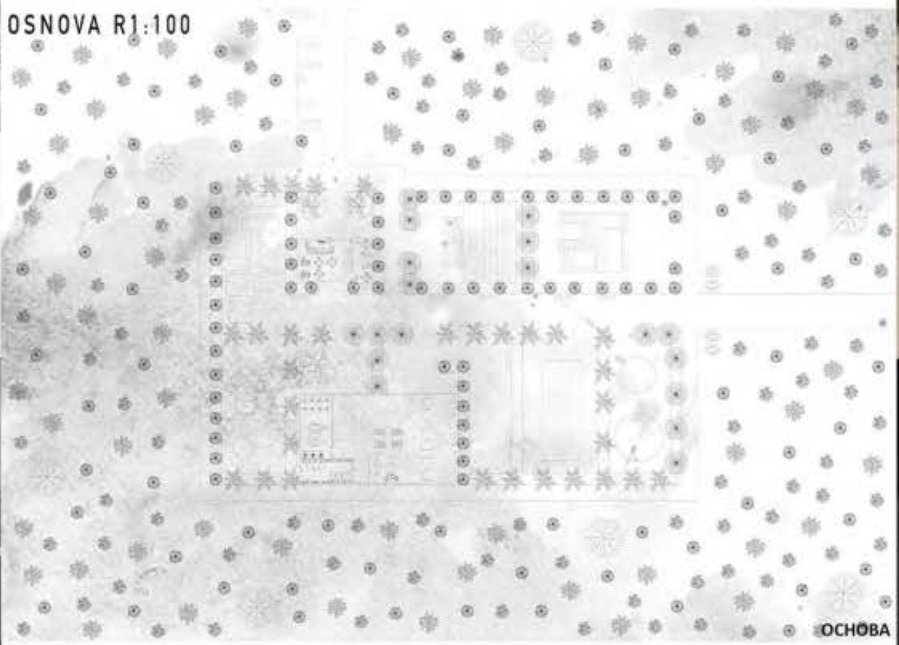

OSNOVA R1:100

ОСНОВА

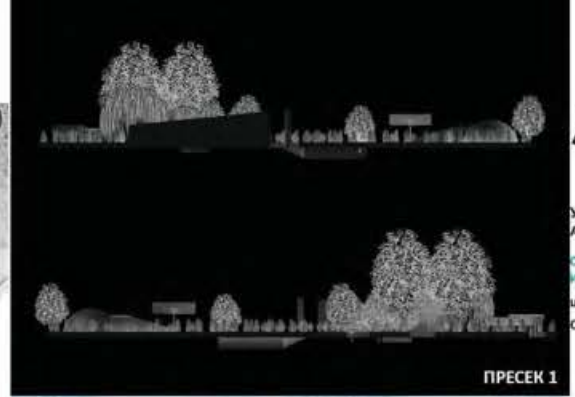

ПРЕСЕК 1



ПРЕСЕК 2



МАКЕТА 2

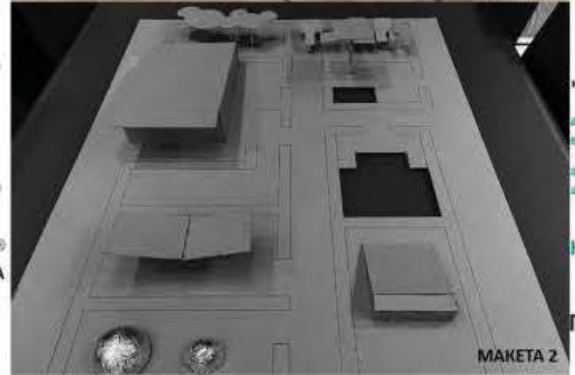

МАКЕТА 2

ПАВИЉОН

НАСТАВНИК:
арх. МИЛАН ЂУРИЋ,
в. проф.
арх. ПЕТАР ЦИГИЋ,
асистент

НАТАЛИЈА ТОМИЋ

ПРОЈЕКАТ ПиО



Универзитет у Београду
Архитектонски факултет

ОСНОВНЕ АКАДЕМСКЕ СТУДИЈЕ/
ИНТЕГРИСАНЕ АКАДЕМСКЕ СТУДИЈЕ

школска година 2020/2021

СТУДИЈСКА ЦЕЛИНА

ПРОСТОР И ОБЛИК

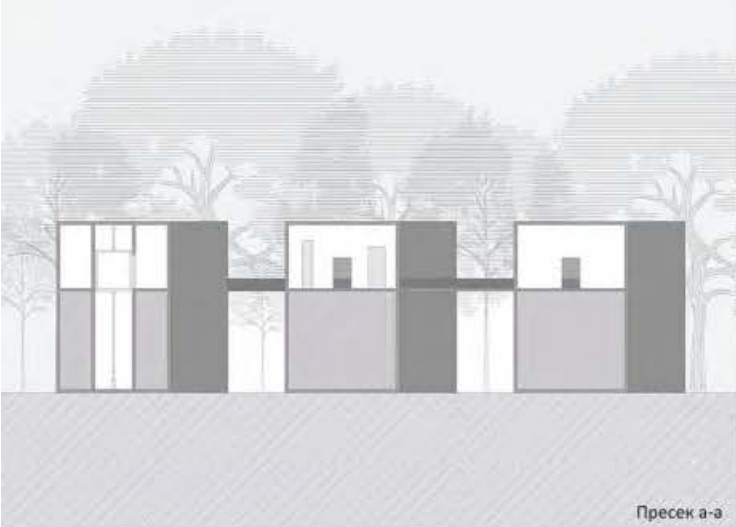

Пресек а-а

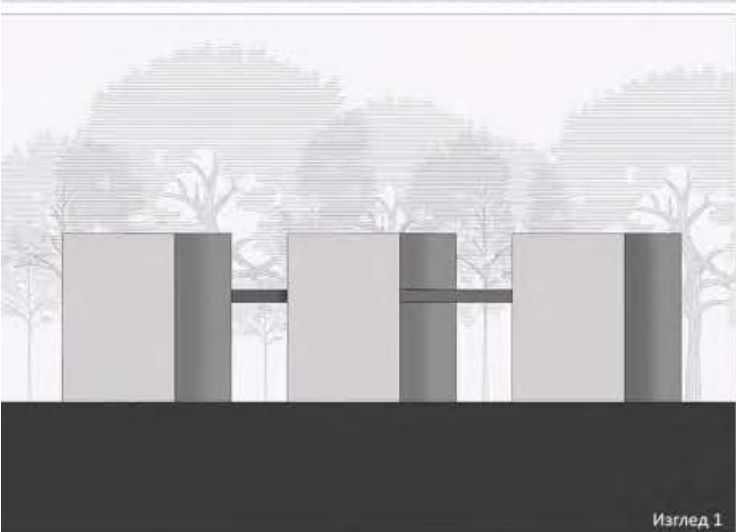

Изглед 1

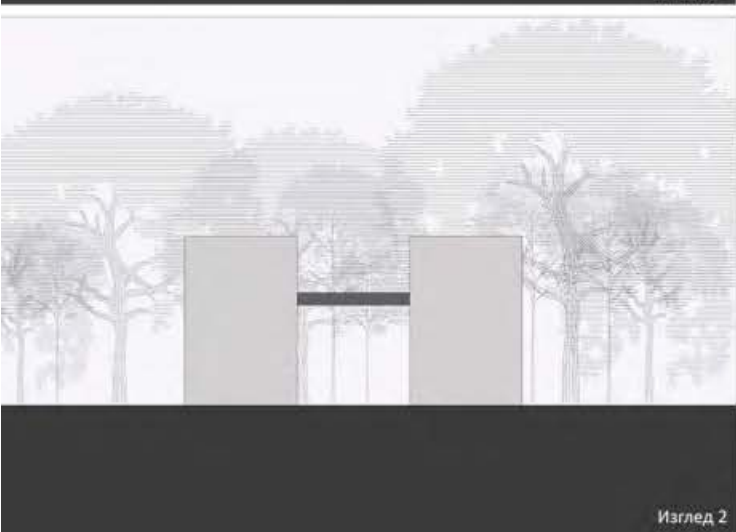

Изглед 2

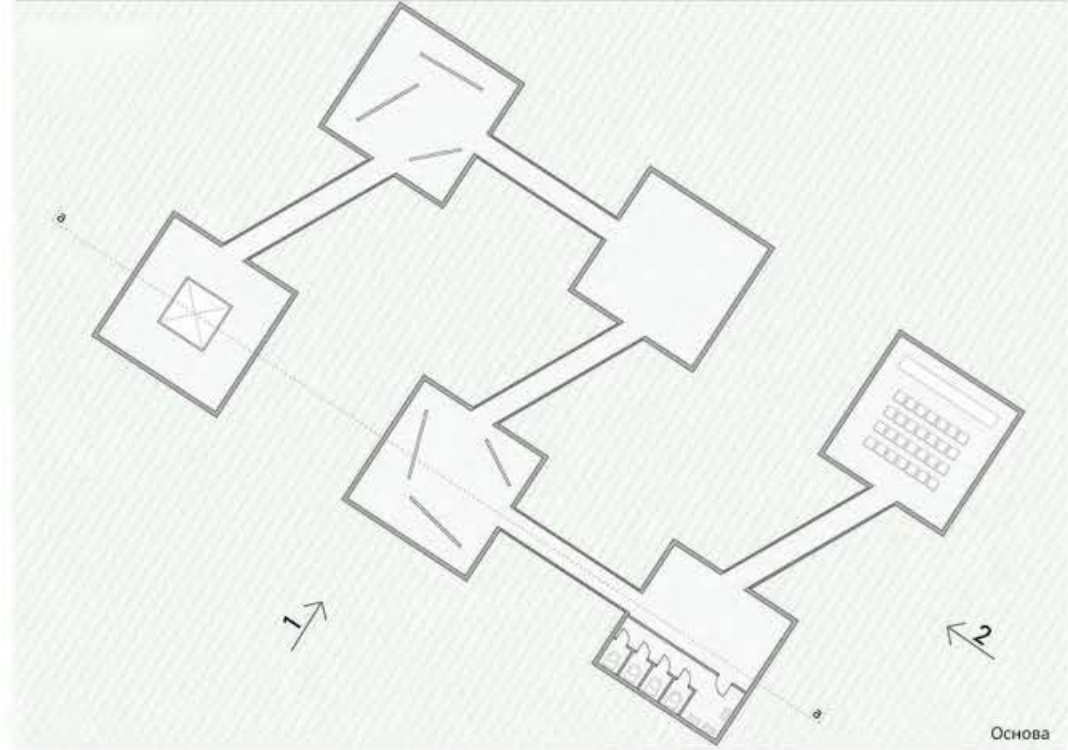

Основа

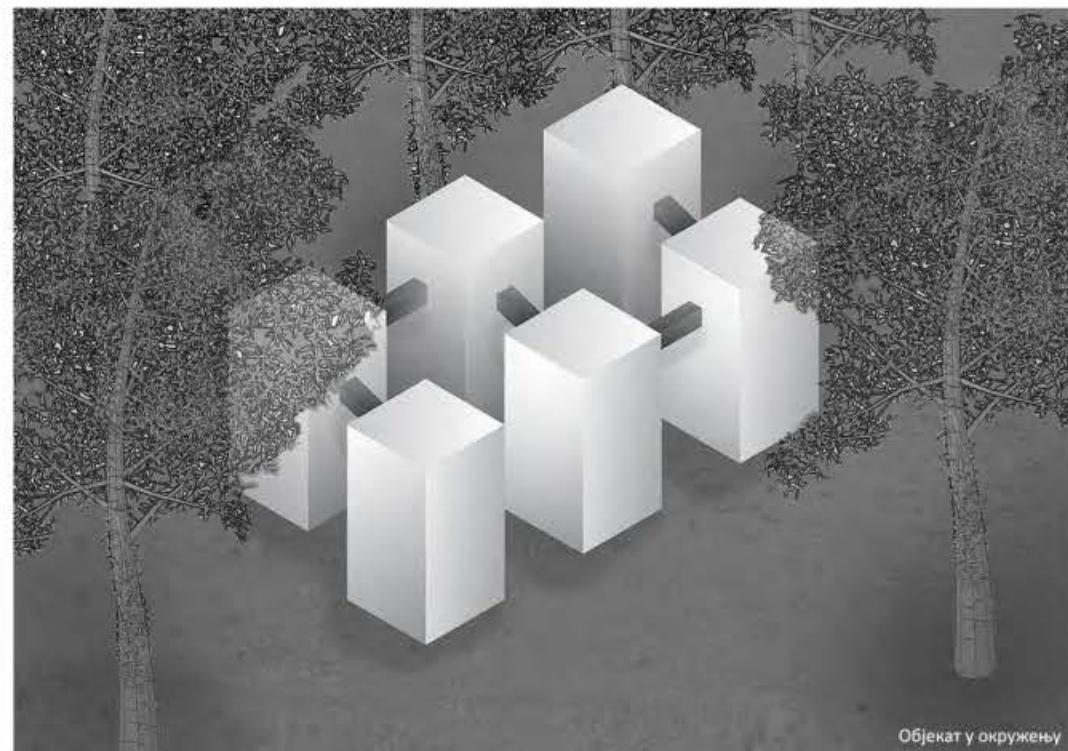

Објект у окружењу

ПАВИЉОН

наставник:

арх. МИЛАН БУРИЋ,
в. проф.

арх. ПЕТАР ЦИГИЋ,
асистент

САРА ДРНДАРЕВИЋ
2020/11145

ПРОЈЕКАТ ПиО



Универзитет у Београду
Архитектонски факултет

ОСНОВНЕ АКАДЕМСКЕ СТУДИЈЕ
АРХИТЕКТУРА

школска година 2020/2021
ПРОСТОР И ОБЛИК 000

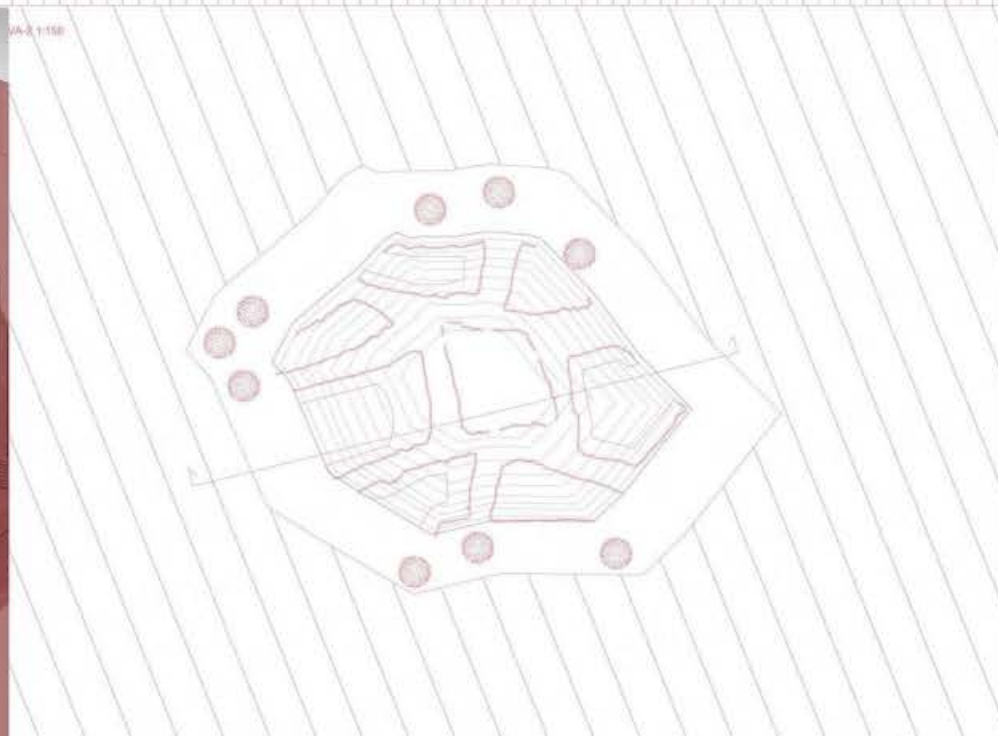
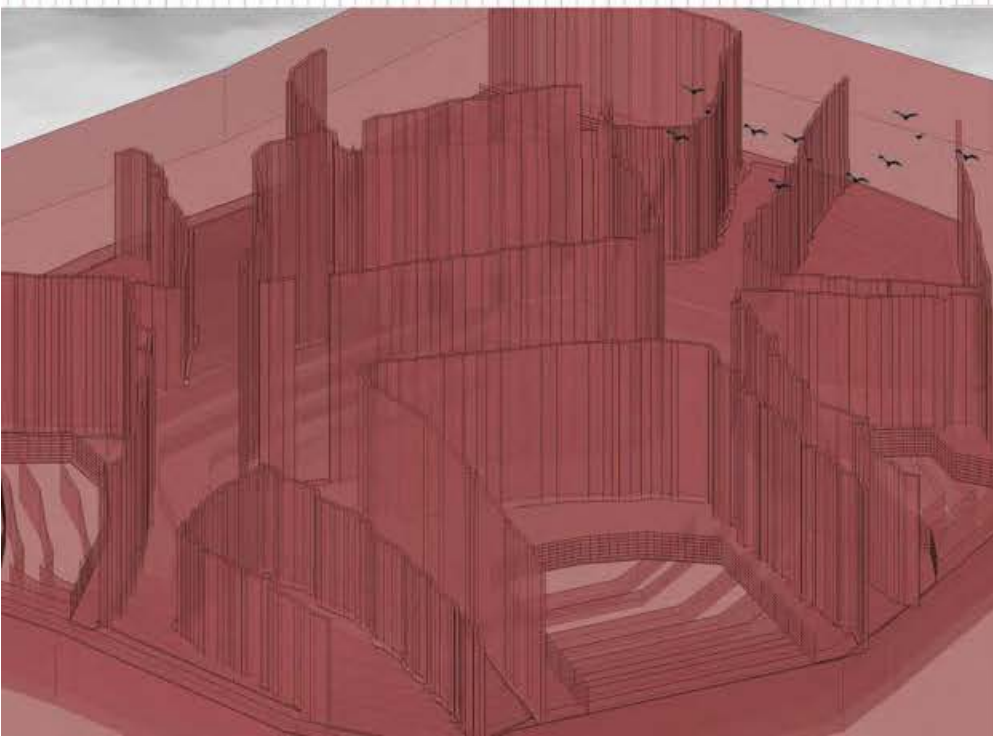
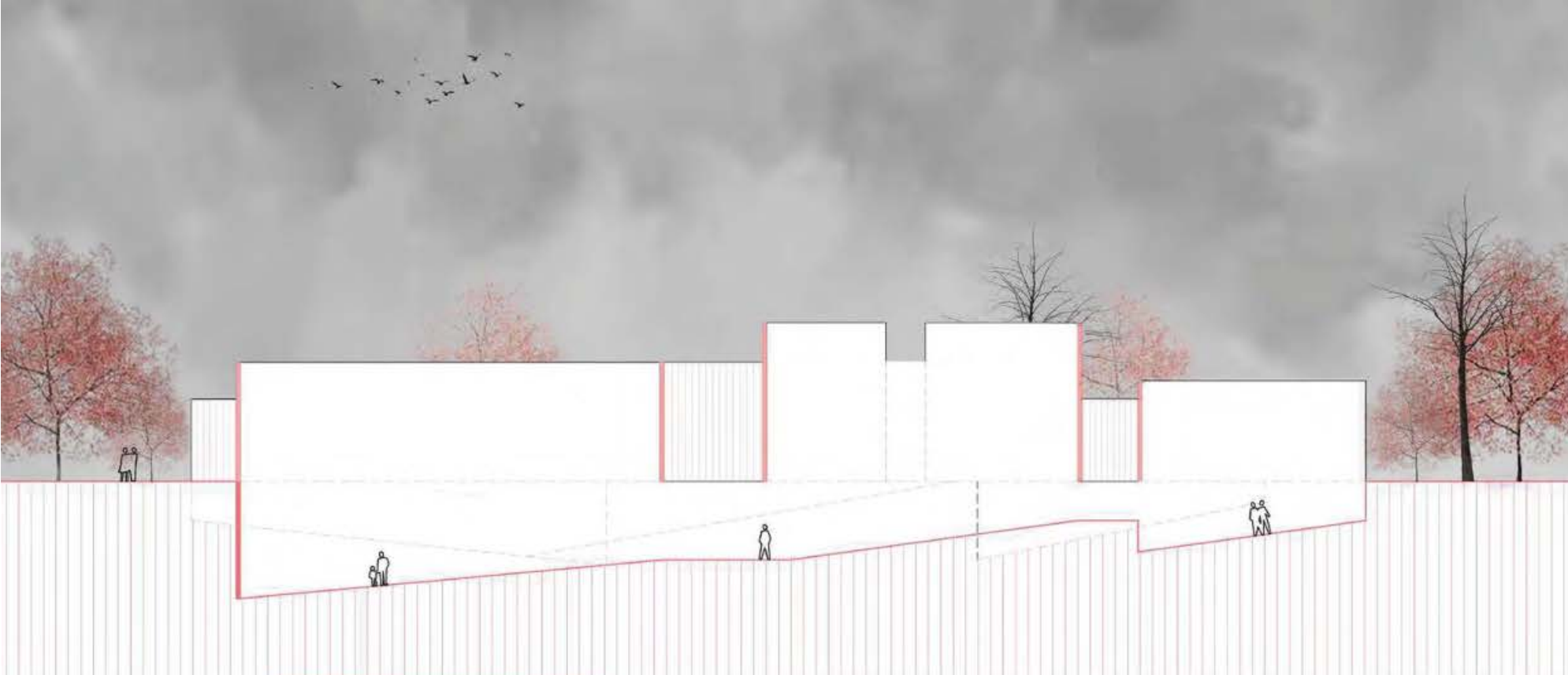

наставници:

арх. МИЛАН ЂУРИЋ,
внредни професор,
арх. СНЕЖАНА ВЕСНИЋ,
руководилац студијске целине,
арх. СНЕЖАНА ЗЛАТКОВИЋ,
асистент,
МАРИЈА МАТИЈЕВИЋ,
АНДРЕЈ ЈОВАНОВИЋ,
демонстратори

ANA VUKAŠINOVIĆ
2020_11230

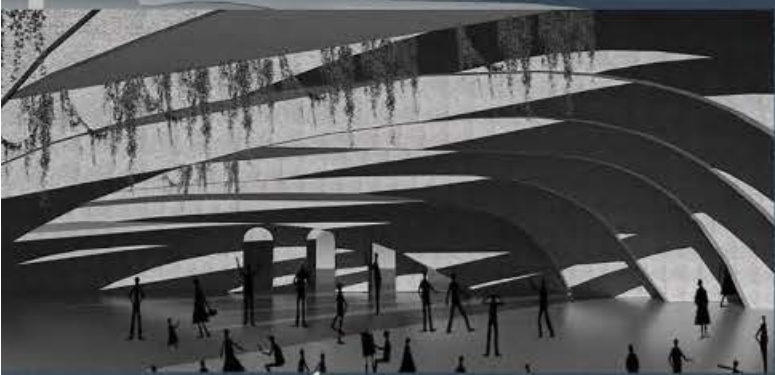

OSNOVA PAVILJONA 1:100



Универзитет у Београду
Архитектонски факултет
ОСНОВНЕ АКАДЕМСКЕ СТУДИЈЕ
АРХИТЕКТУРА

школска година 2020/2021
ПРОСТОР И ОБЛИК 000

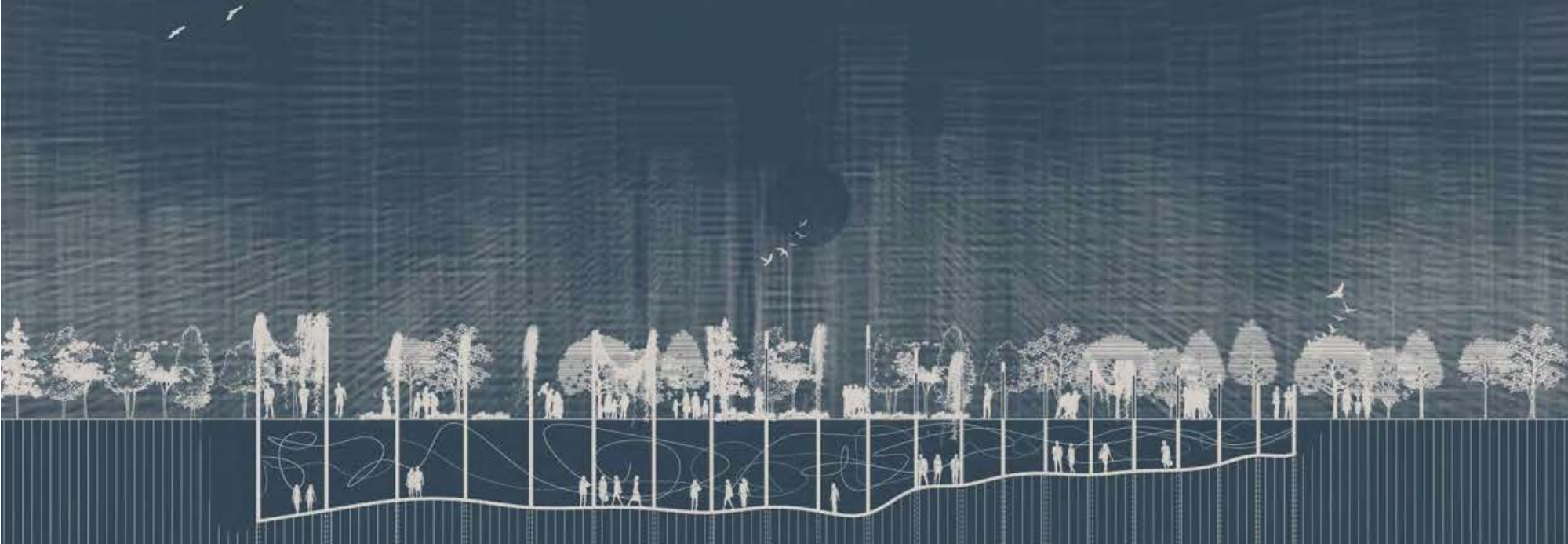

наставник:
арх. МИЛАН ЂУРИЋ,
ванредни професор
мр СНЕЖАНА ВЕСНИЋ,
руководилац студијске целине
арх. СНЕЖАНА ЗЛАТКОВИЋ,
асистент
МАРИЈА МАТИЈЕВИЋ,
АНДРЕЈ ЈОВАНОВИЋ,
демонстратори

АНЂЕЛА ВУЧКОВИЋ
2020_11149

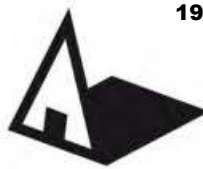

Универзитет у Београду
Архитектонски факултет
ИНТЕГРИСАНЕ АКАДЕМСКЕ СТУДИЈЕ
АРХИТЕКТУРЕ

школска година 2020/2001
ПРОСТОР И ОБЛИК

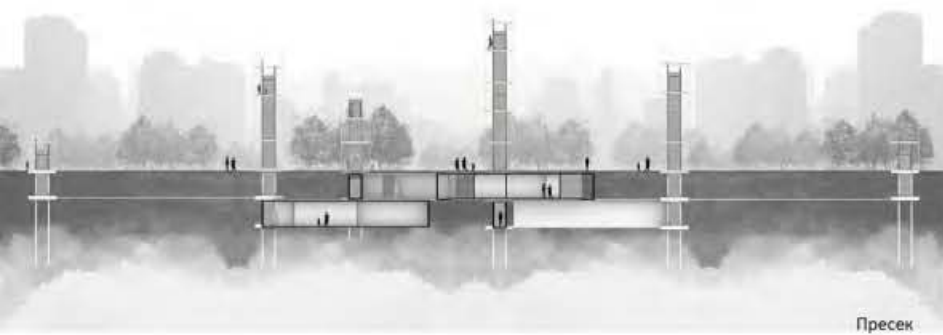

Пресек

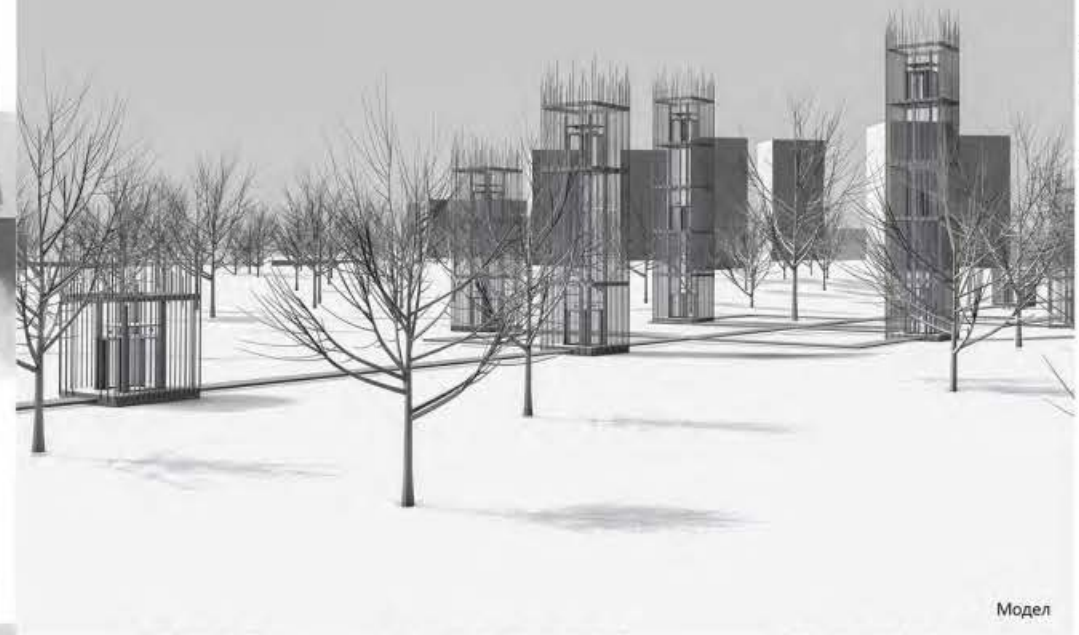

Модел



Пресек

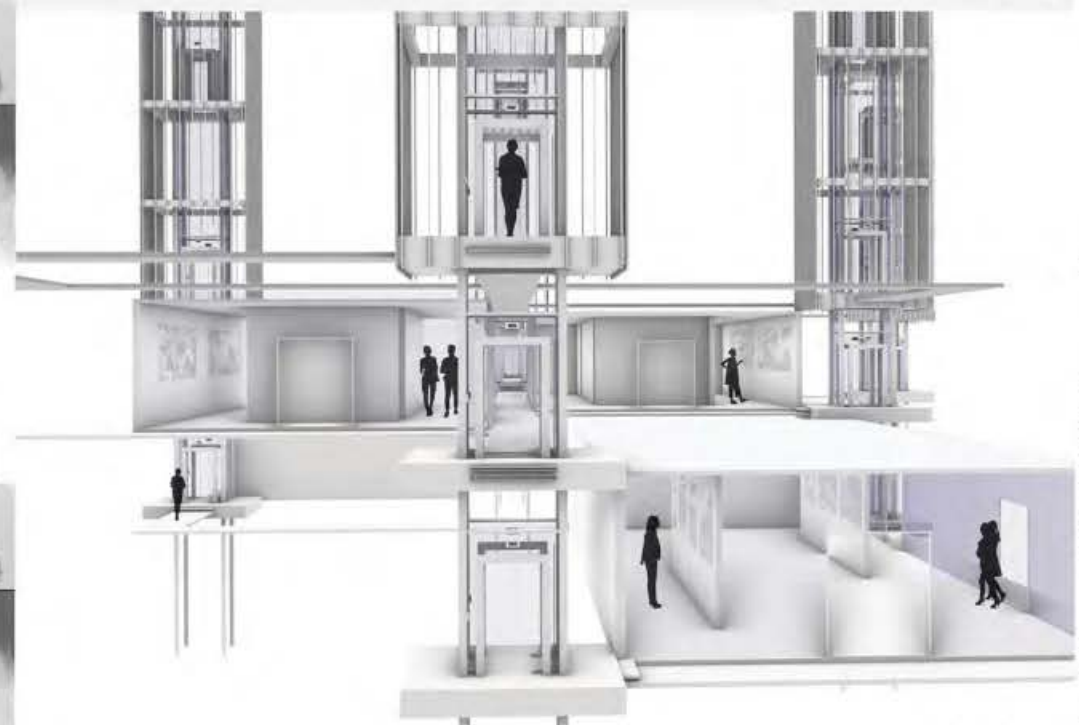

Атмосфера

ПАВИЉОН

наставник:
арх. Милан Ђурић,
в. птоф.
арх. Снежана Златковић,
асистент
Марија Матијевић
Андреј Јовановић
демонстратор

Милан Илић
2020_12024

ПРОЈЕКАТ ПиО

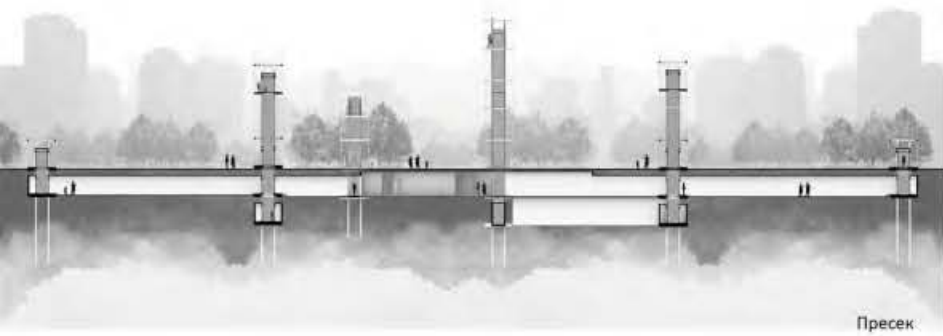

Пресек



Универзитет у Београду
Архитектонски факултет
ОСНОВНЕ АКАДЕМСКЕ СТУДИЈЕ/
ИНТЕГРИСАНЕ АКАДЕМСКЕ СТУДИЈЕ
школска година 2020/2021
СТУДИЈСКА ЦЕЛИНА
ПРОСТОР И ОБЛИК

Situacija R 1:500
Универзитет у Београду Архитектонски факултет
Простор и облик 2020/21
асс Snežana Zlatković
Mica Todorović 2020/11002

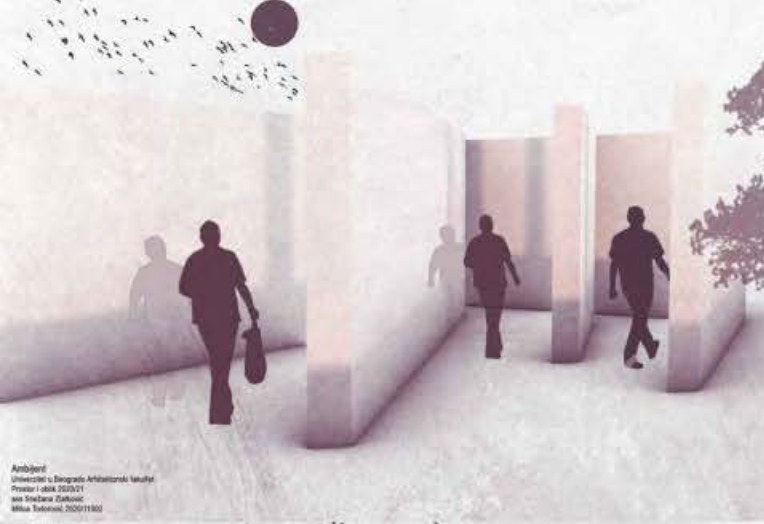

Ambijent
Универзитет у Београду Архитектонски факултет
Простор и облик 2020/21
асс Snežana Zlatković
Mica Todorović 2020/11002



3D Пресек 1-1
Универзитет у Београду Архитектонски факултет
Простор и облик 2020/21
асс Snežana Zlatković
Mica Todorović 2020/11002

Ансамбл
Универзитет у Београду Архитектонски факултет
Простор и облик 2020/21
асс Snežana Zlatković
Mica Todorović 2020/11002

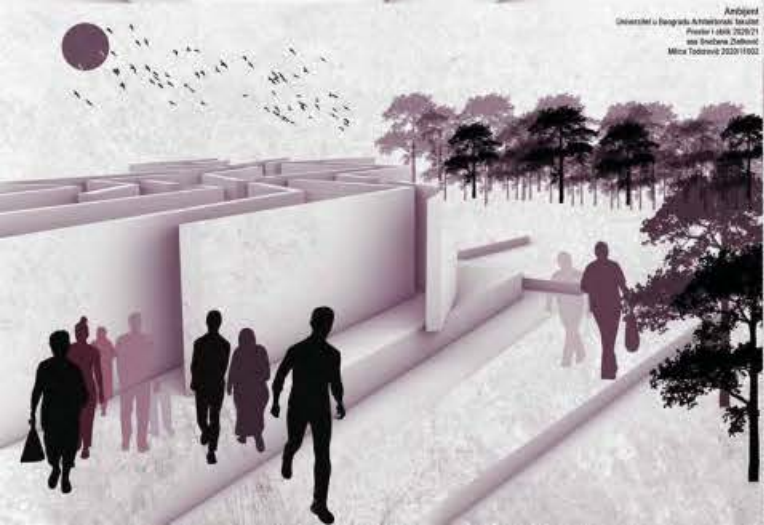

Ambijent
Универзитет у Београду Архитектонски факултет
Простор и облик 2020/21
асс Snežana Zlatković
Mica Todorović 2020/11002

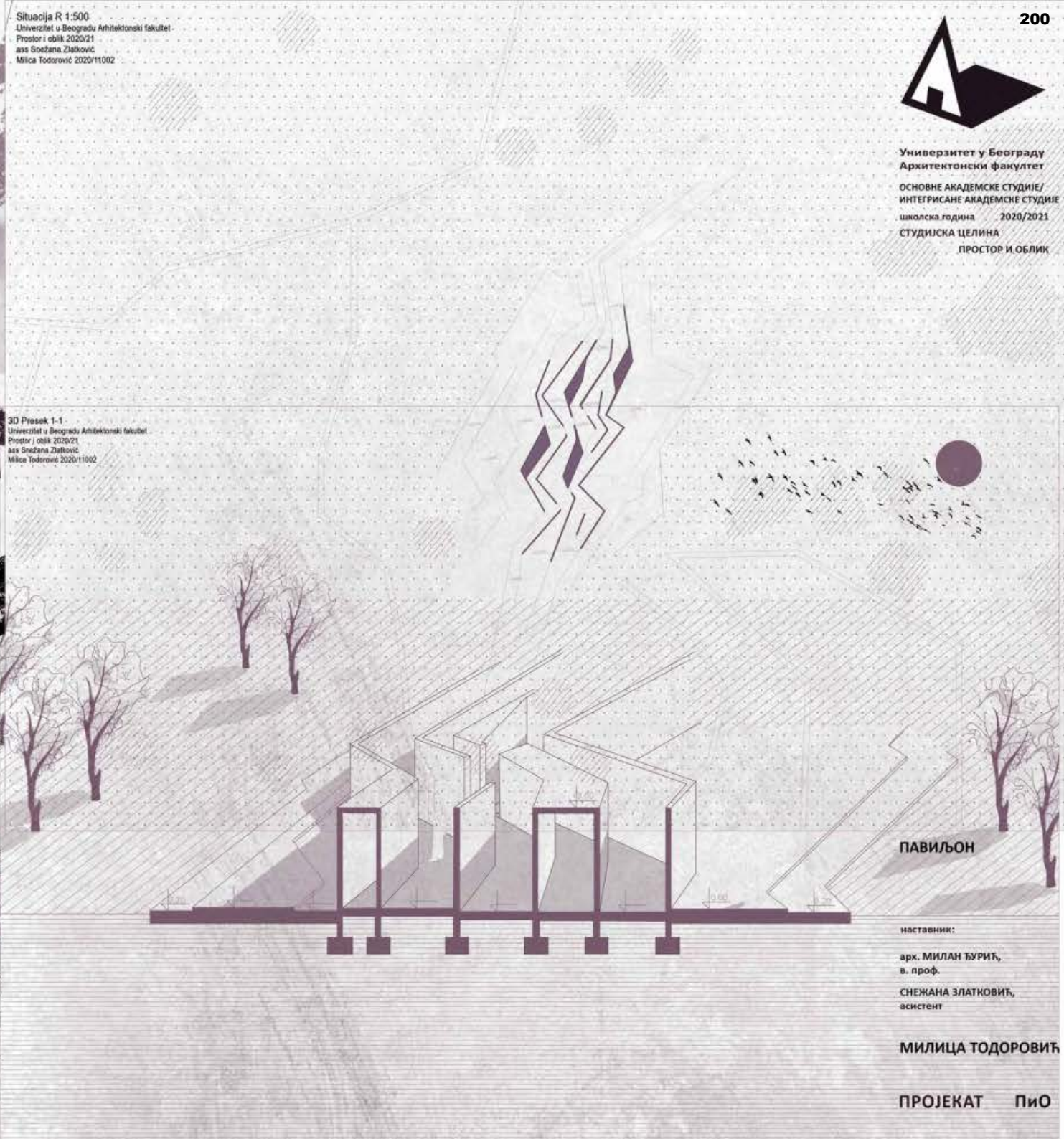

ПАВИЉОН

наставник:

арх. МИЛАН ЂУРИЋ,
в. проф.
СНЕЖАНА ЗЛАТКОВИЋ,
асистент

МИЛИЦА ТОДОРОВИЋ

ПРОЈЕКАТ ПиО



Универзитет у Београду
Архитектонски факултет

ОСНОВНЕ АКАДЕМСКЕ СТУДИЈЕ
АРХИТЕКТУРЕ

школска година 2020/2021
СТУДИЈСКА ЦЕЛИНА 000

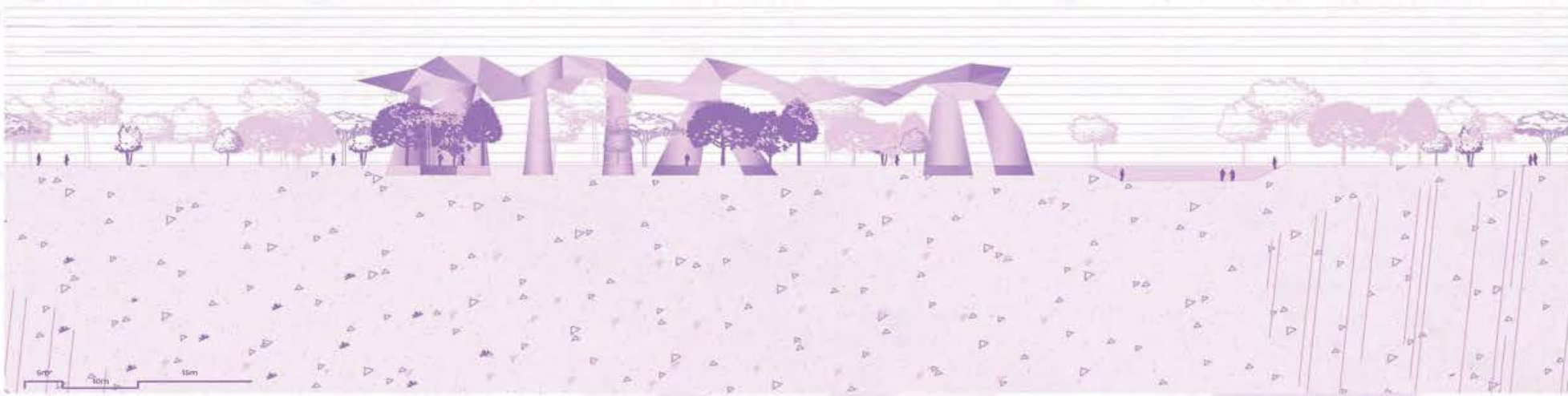

ситуациони пресек



пресек



монтажа 1



монтажа 2



макета



макета



основа

наставник:
арх. Милан Ђурић,
ванредни професор
др Снежана Вескић,
руководилац студијске целине
арх. Снежана Златковић,
асистент
Марија Матијевић
Андреј Јовановић,
демонстратори

Миљана Божић
2020_11118



АТМОСФЕРА

Универзитет у Београду
Архитектонски факултет

ОСНОВНЕ АКАДЕМСКЕ СТУДИЈЕ/
ИНТЕГРИСАНЕ АКАДЕМСКЕ СТУДИЈЕ

школска година 2020/2021

СТУДИЈСКА ЦЕЛИНА

ПРОСТОР И ОБЛИК

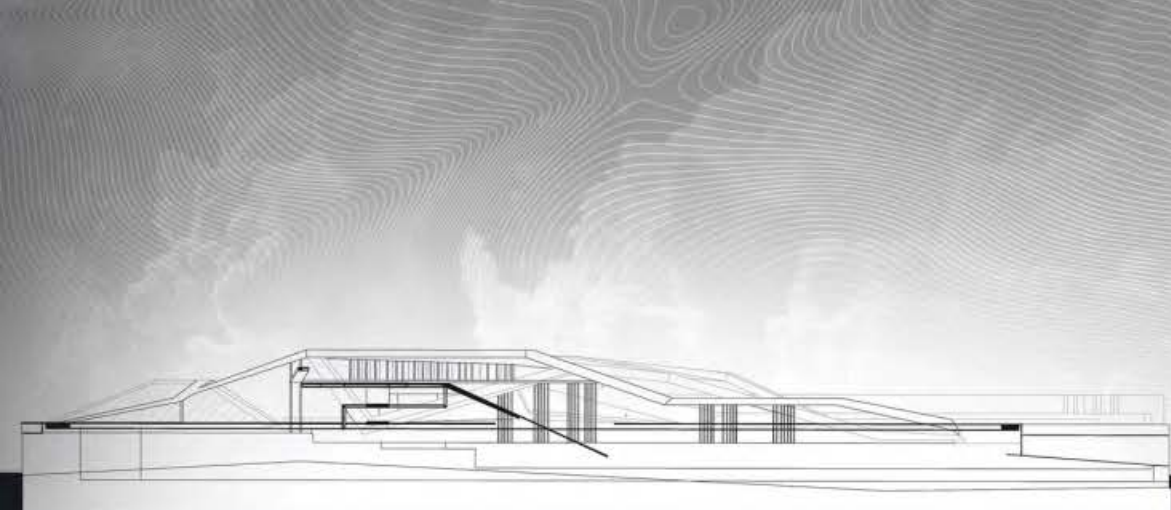

ПРЕСЕК



АТМОСФЕРА

СИТУАЦИЈА

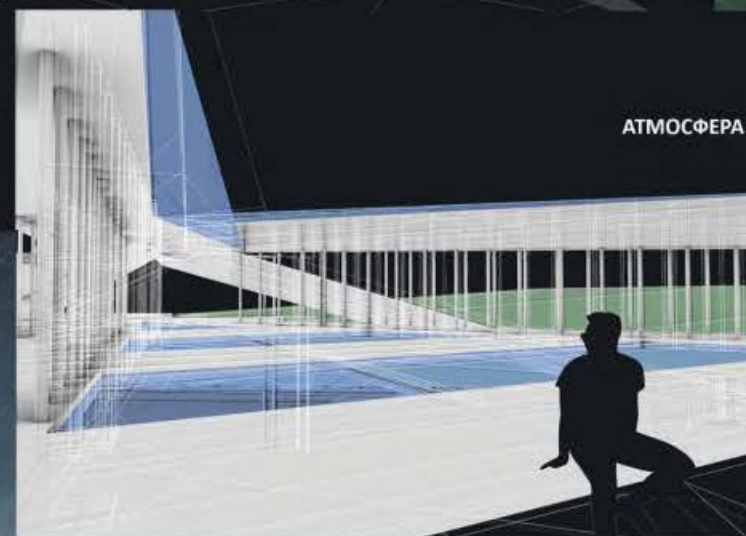

АТМОСФЕРА

ПАВИЉОН

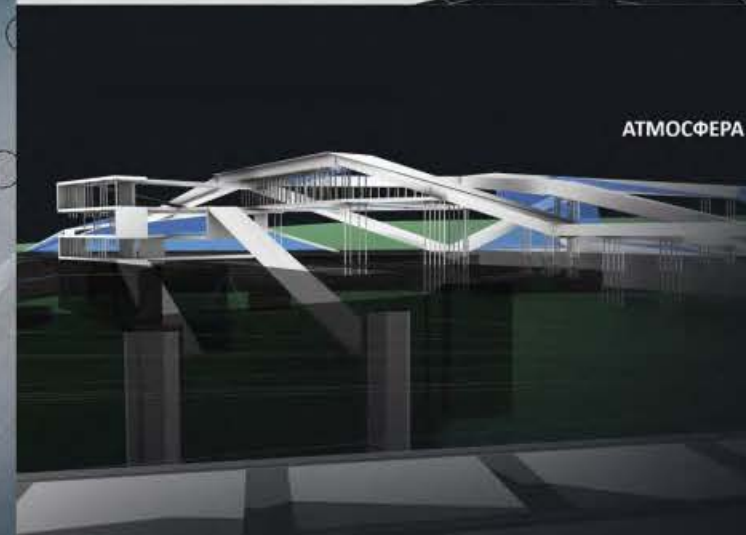
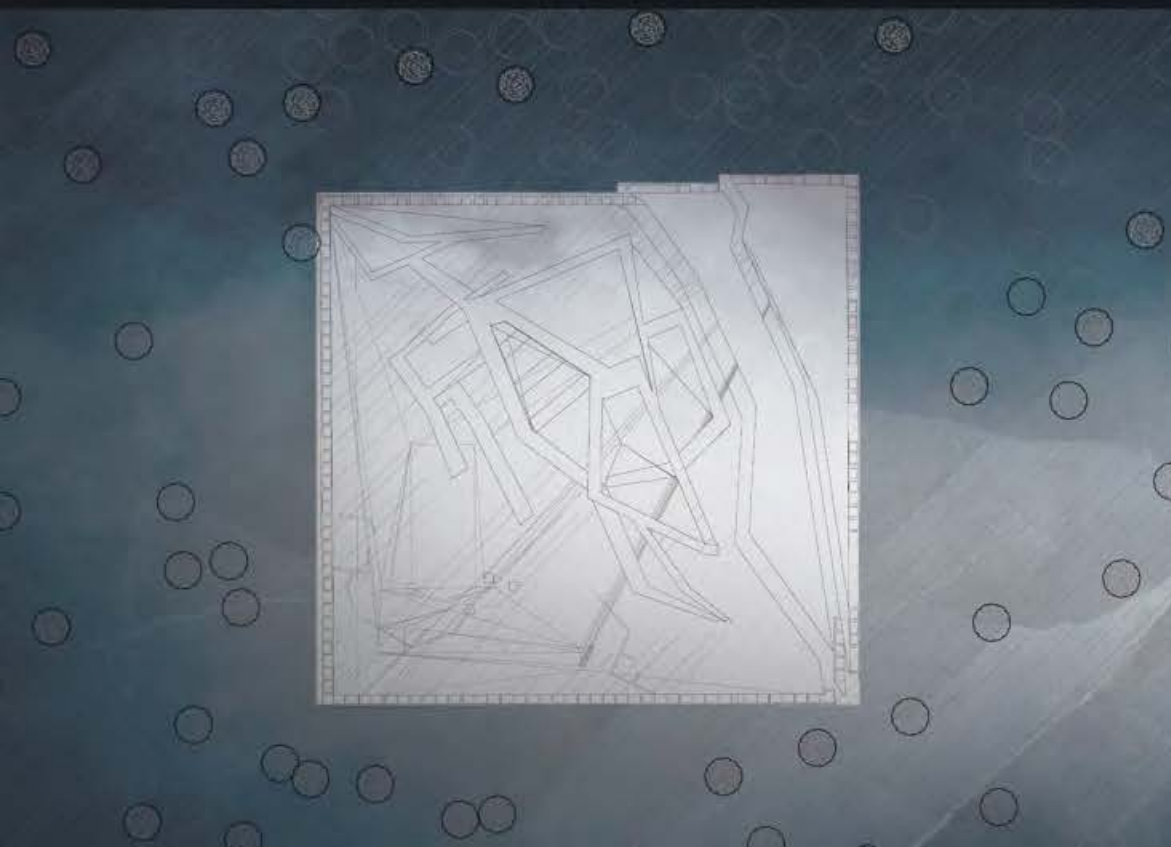

наставник:
арх. Милан Ђурић,
ван. проф.

асистент:
арх. Снежана Златковић,
асистент

Наталија Јовић
2020/12010



Универзитет у Београду
Архитектонски факултет

ОСНОВНЕ АКАДЕМСКЕ СТУДИЈЕ
АРХИТЕКТУРА

школска година 2020/2021
ПРОСТОР И ОБЛИК 000



Атмосфера

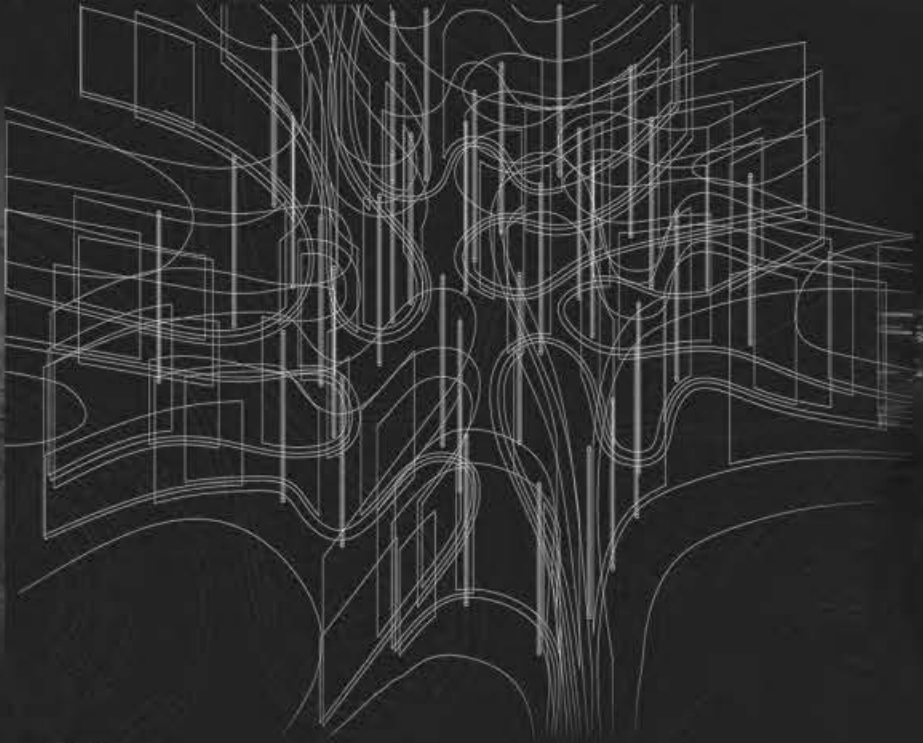

3Д модел



Макета



Основа



Макета



Разбијена аксонометрија

наставник:

арх. МИЛАН ЂУРИЋ,
ванредни професор
мер СНЕЖАНА ВЕСНИЋ,
руководилац студијске целине
арх СНЕЖАНА ЗЛАТКОВИЋ,
асистент
МАРИЈА МАТИШЕВИЋ,
АНДРЕЈ ЈОВАНОВИЋ,
демонстратор

ТИЈАНА ПИЈЕВАЦ
2020/11068



Универзитет у Београду
Архитектонски факултет

ОСНОВНЕ АКАДЕМСКЕ СТУДИЈЕ/
ИНТЕГРИСАНЕ АКАДЕМСКЕ СТУДИЈЕ
школска година 2020/2021
СТУДИЈСКА ЦЕЛИНА
ПРОСТОР И ОБЛИК

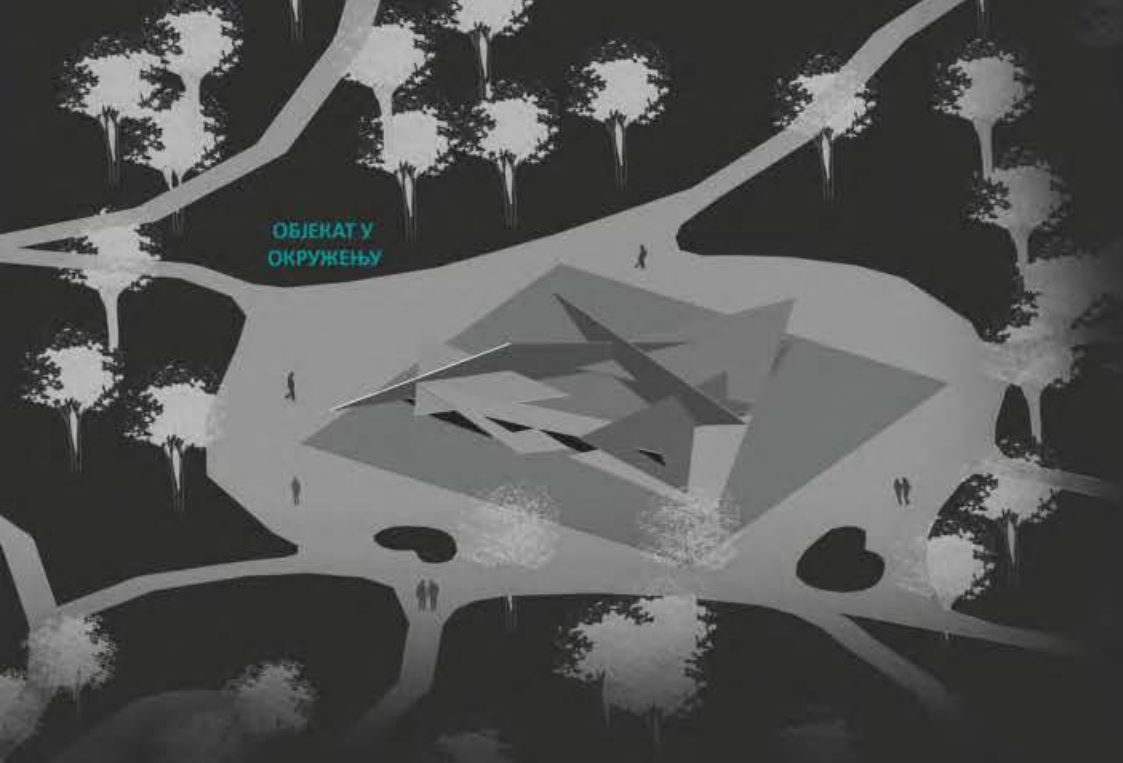

ОБЈЕКАТ У
ОКРУЖЕЊУ

АТМОСФЕРА

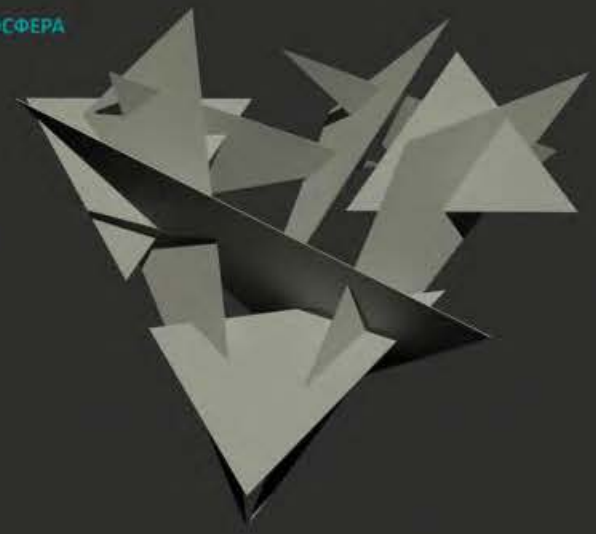

АТМОСФЕРА

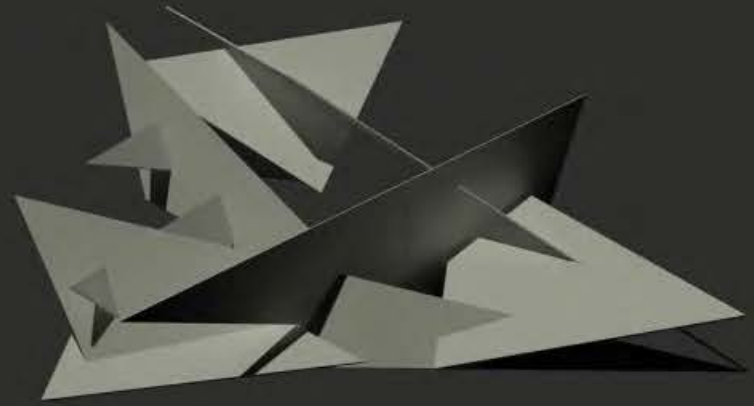

ПРЕСЕК



ОСНОВА

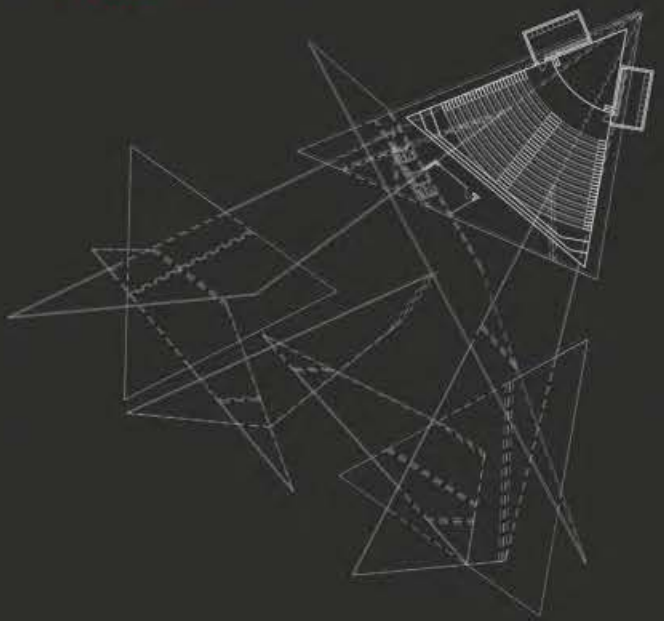

ПРОЈЕКАТ:
Павиљон

НАСТАВНИК:
арх. Милан Ђурић
ван. проф.

АСИСТЕНТ:
арх. Снежана Златковић

ВЕЉКО МАРЛАНОВИЋ
2020/11177



Универзитет у Београду
Архитектонски факултет

ОСНОВНЕ АКАДЕМСКЕ СТУДИЈЕ
АРХИТЕКТУРЕ

школска година 2020/2021
ПРОСТОР И УДЕНИ

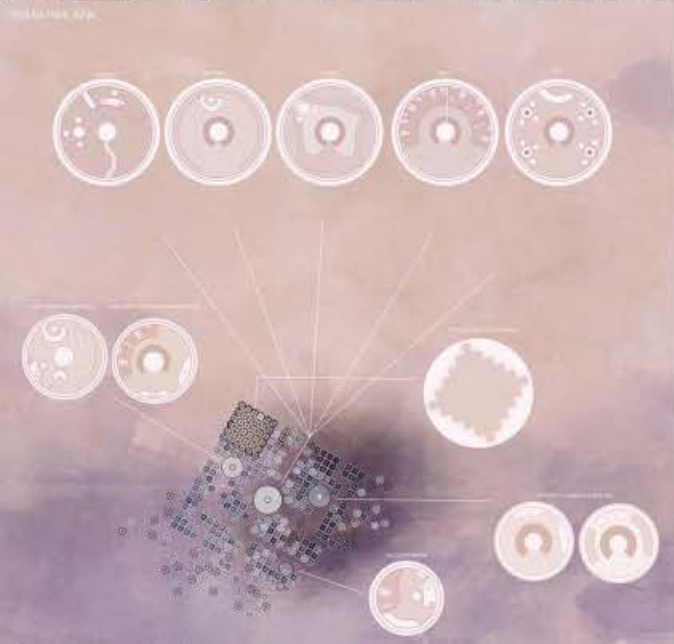
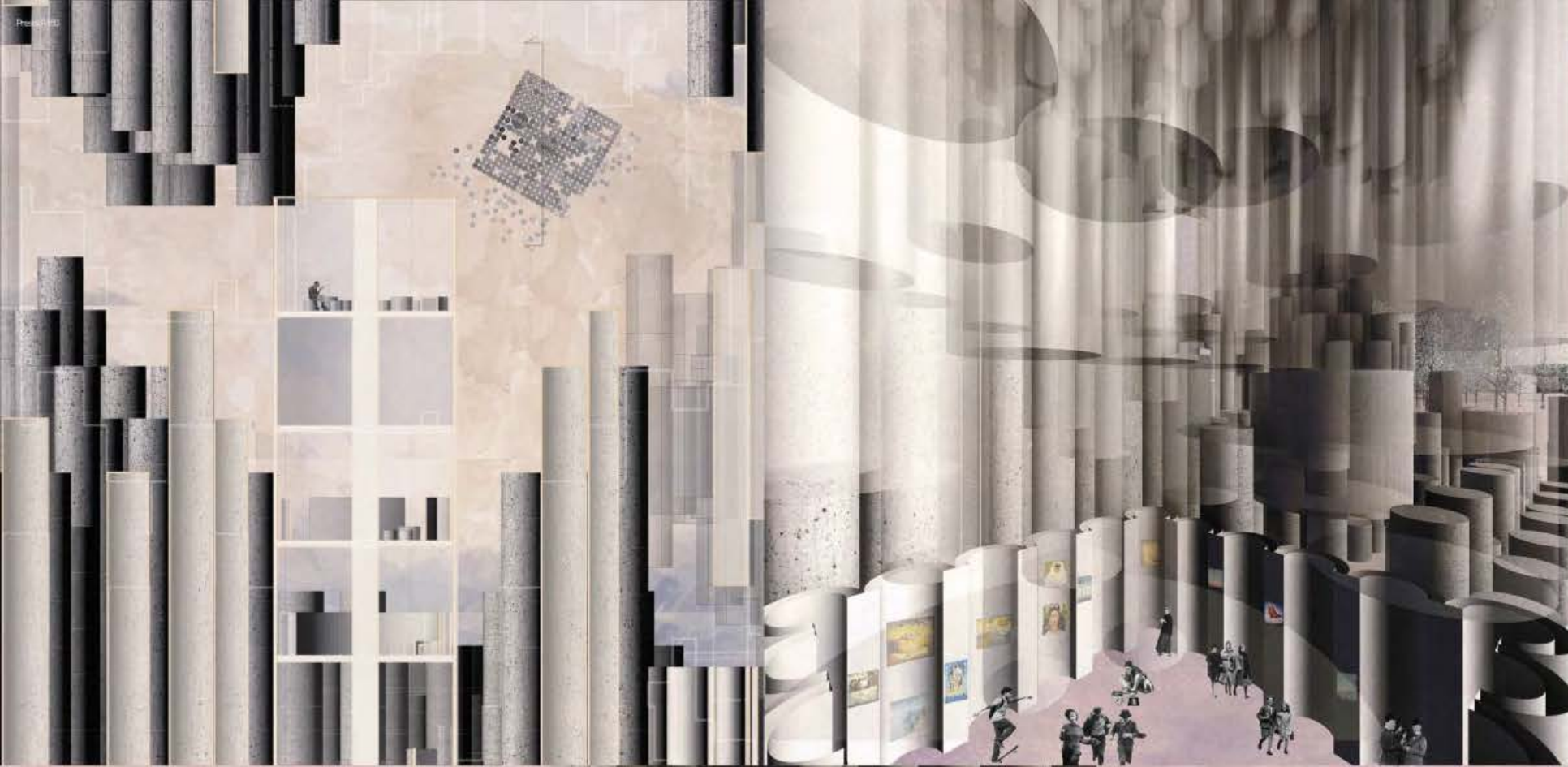

наставници:
арх. Милан Ђурић,
в. проф.
арх. Снежана Златковић,
асистент
Андреј Јовановић,
Марија Матијевић,
де монстратори

МАРИЈА ЦЕРОВИЋ
АРСЕНИЈЕВИЋ
2020/11128



Универзитет у Београду
Архитектонски факултет
ОСНОВНЕ АКАДЕМСКЕ СТУДИЈЕ
АРХИТЕКТУРЕ

школска година 2020/2021
ПРОСТОР И ОБЛИК CO1

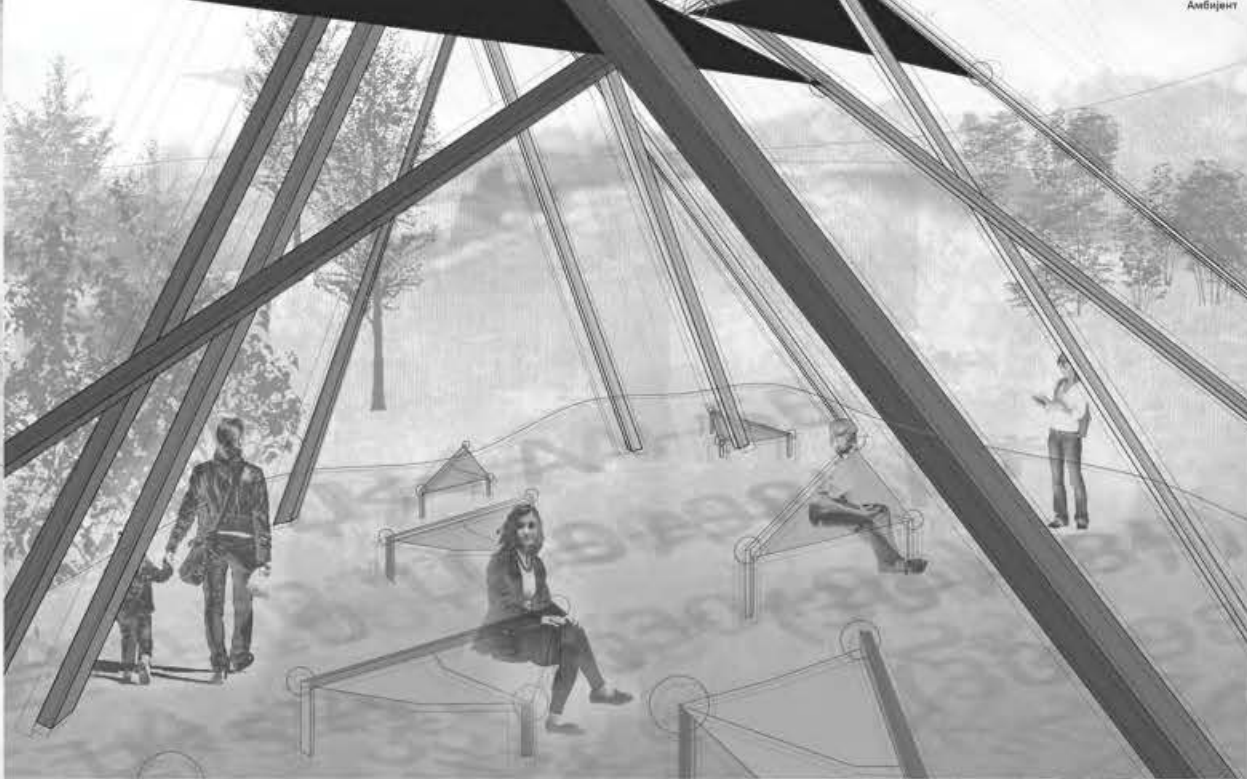
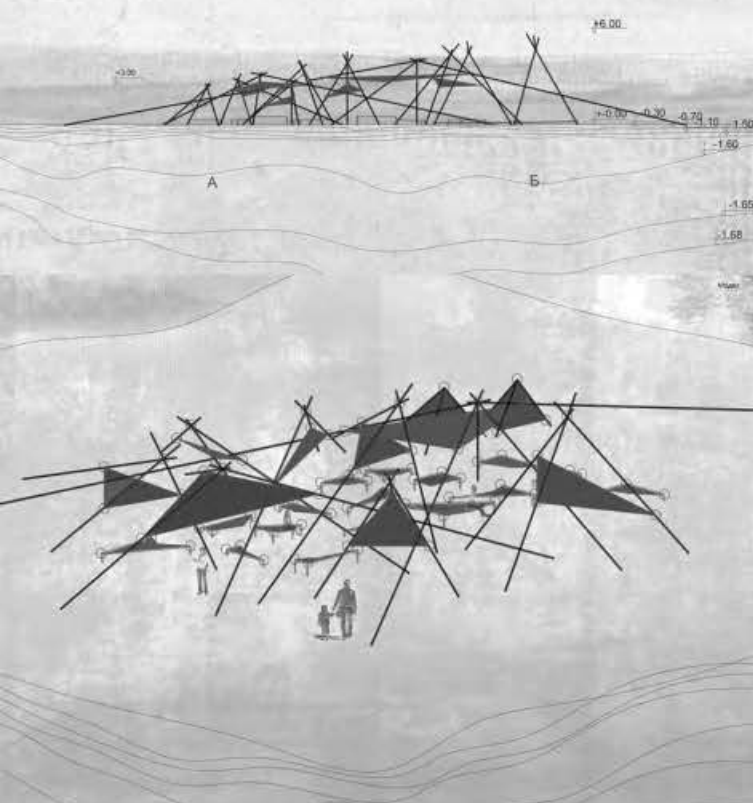
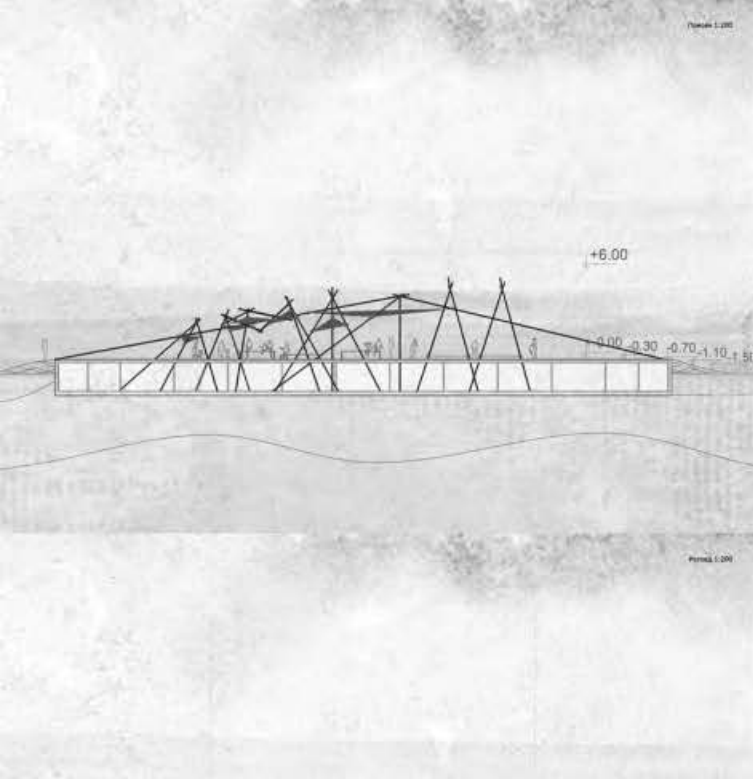

ПАВИЉОН

наставник:
арх. МИЛАН ЂУРИЋ,
ВАН.ПРОФ
арх. СНЕЖАНА ЗЛАТКОВИЋ,
АСИСТЕНТ
МАРИЈА ИГЊАТОВИЋ,
АНДРЕЈ ЈОВАНОВИЋ
демонстратори

ТЕОДОРА ЦВЕТКОВИЋ
2020_11039

ПРОЈЕКАТ ПиО1



Универзитет у Београду
Архитектонски факултет
ОСНОВНЕ АКАДЕМСКЕ СТУДИЈЕ
АРХИТЕКТУРА

школска година 2020/2021
СТУДИЈСКА ЦЕЛИНА ПИО

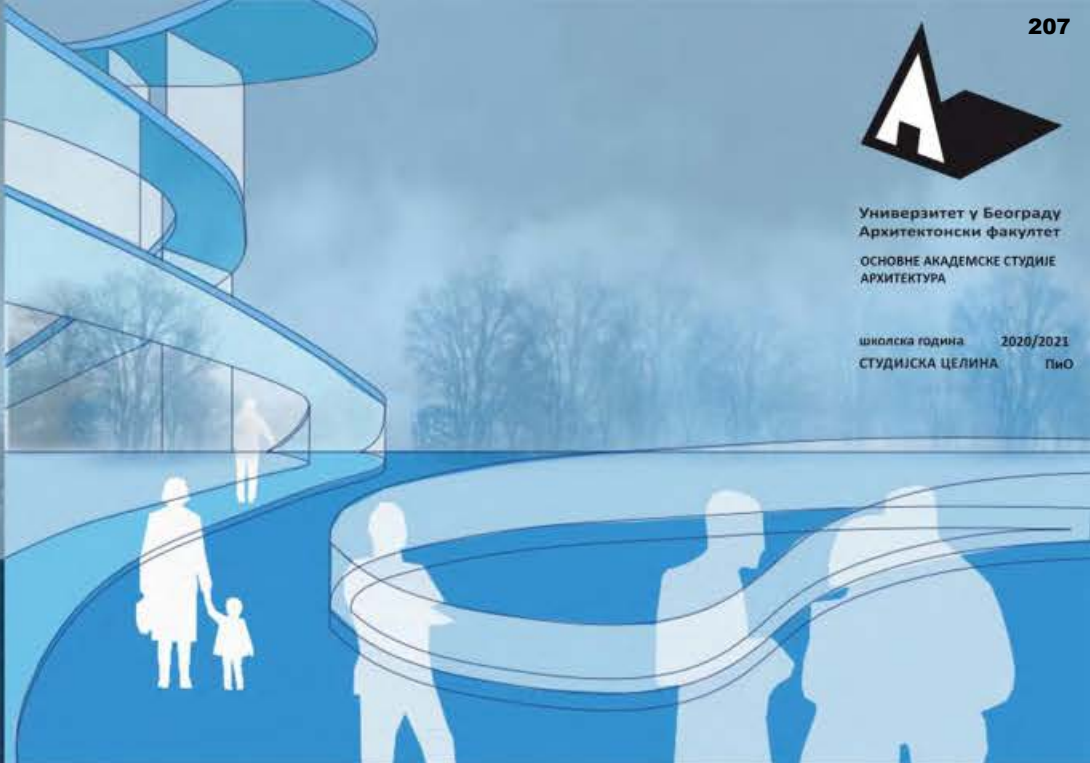
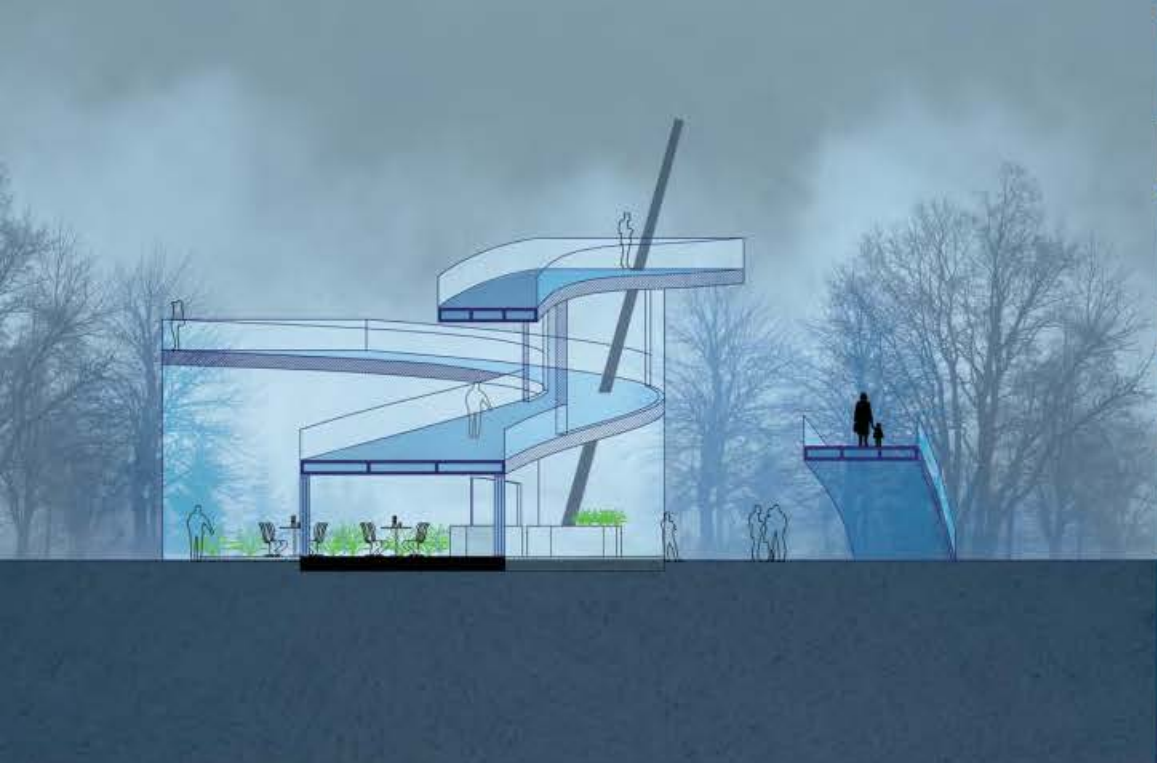

Izgled R 1:100

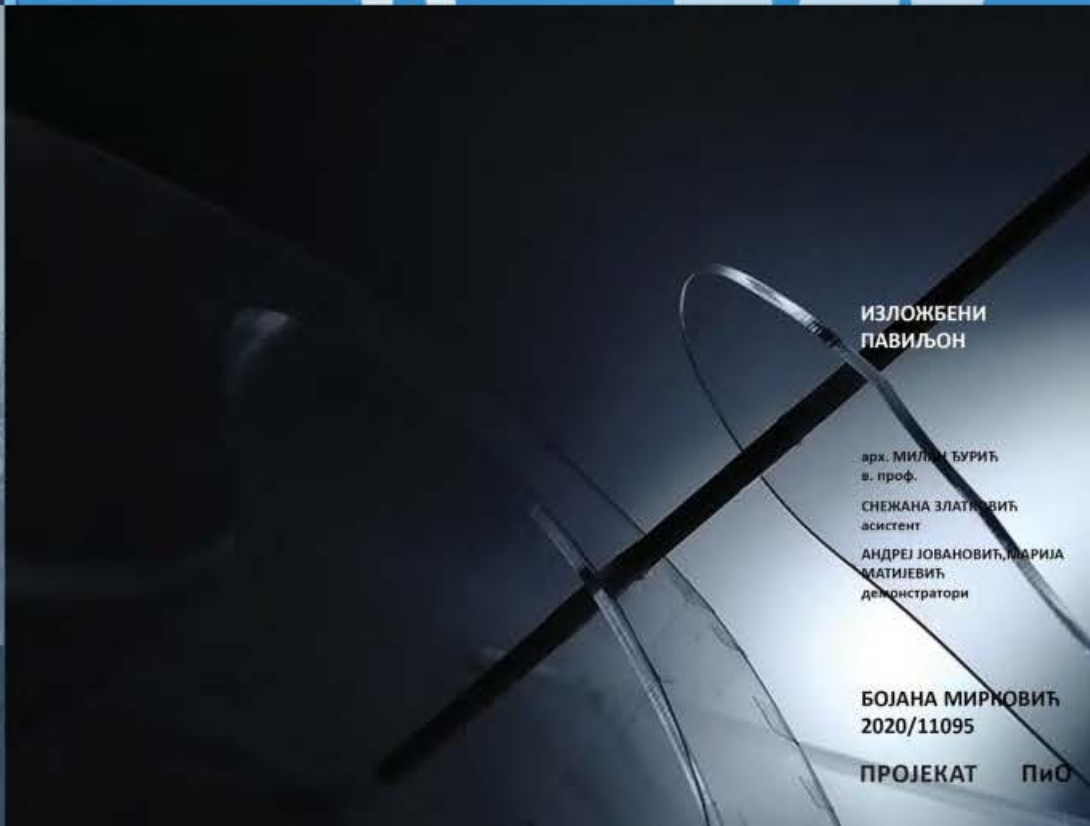

**ИЗЛОЖБЕНИ
ПАВИЉОН**

арх. МИЛАН БУРИЋ
в. проф.
СНЕЖАНА ЗЛАТКОВИЋ
асистент
АНДРЕЈ ЈОВАНОВИЋ, МАРИЈА
МАТИЈЕВИЋ
демонстратори

БОЈАНА МИРКОВИЋ
2020/11095

ПРОЈЕКАТ ПИО



Универзитет у Београду
Архитектонски факултет
ОСНОВНЕ АКАДЕМСКЕ СТУДИЈЕ

школска година 2020/2021
СТУДИЈСКА ЦЕЛИНА Простор и
облик



Макета
II колоквијум



Атмосфера
павиљона

- Ботаничка башта
- Павиљон

наставник:
арх. Милан Ђурић, професор

арх. Соња Дедић, асистент

Марко Ристић, демонстратор
Вања Кнежевић, демонстратор

Ања Рашић
2020_11116

ПРОЈЕКАТ ПИО

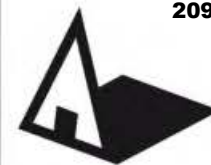

Универзитет у Београду
Архитектонски факултет

Основне академске
студије архитектуре

школска година 2020/2021
СТУДИЈСКА ЦЕЛИНА ПИО

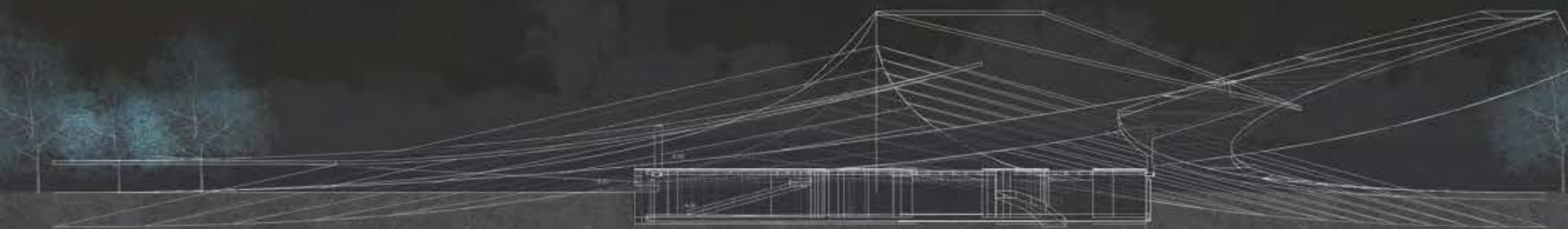

PIO 1.01
PIO 1.01

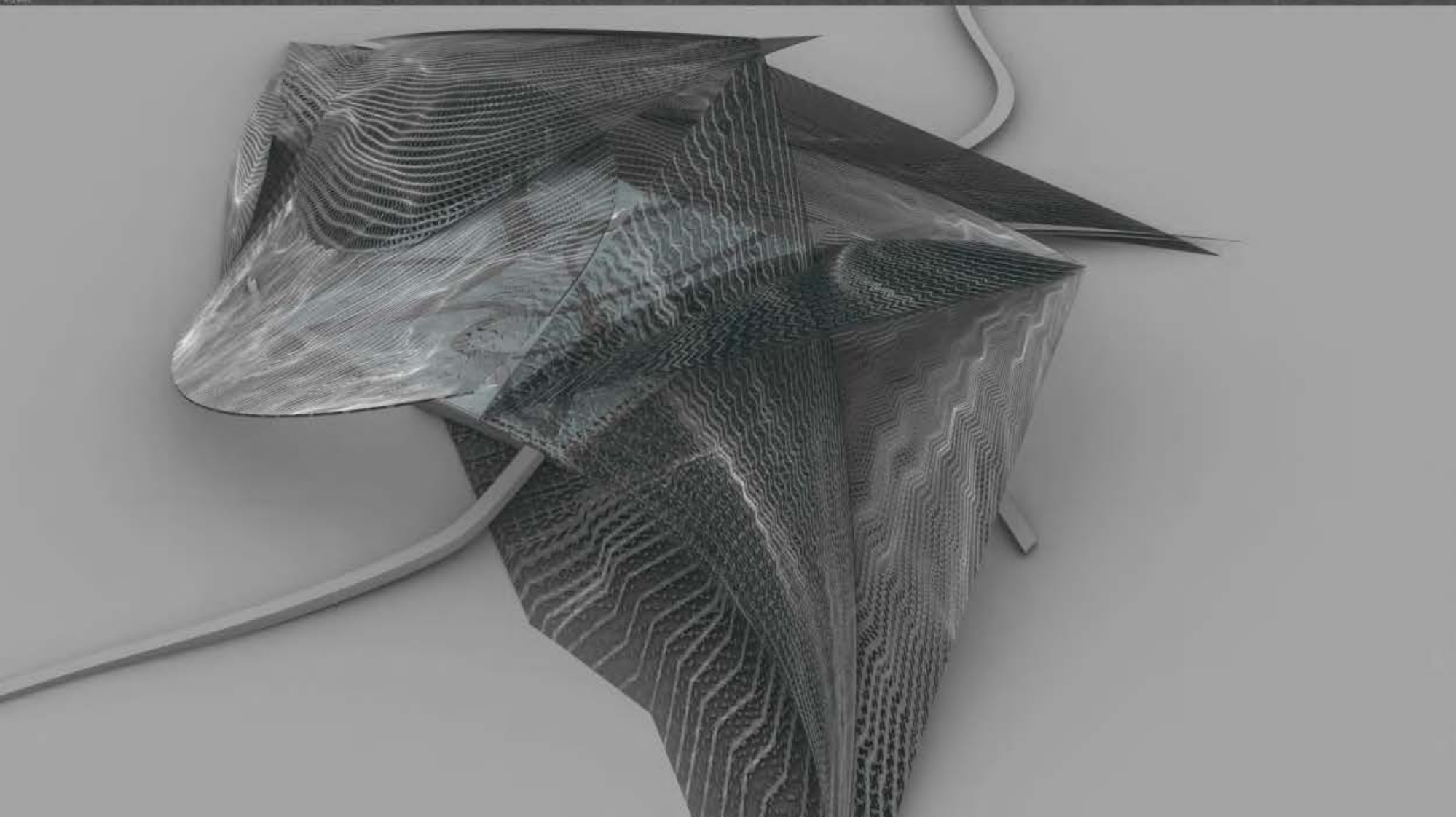

ПАВИЉОН

наставник:

др. МИЛАН ЂУРИЋ
ванредни професор

арх. СОЊА ДЕДИЋ
асистент

Б. арх. ВАЊА КНЕЖЕВИЋ
демонстратор

М. арх. МАРКО РИСТИЋ
демонстратор

АЊА РЕЉИЋ
2020_11175

ПРОЈЕКАТ ПИО



Универзитет у Београду
Архитектонски факултет
ИНТЕГРИСАНЕ АКАДЕМСКЕ СТУДИЈЕ
АРХИТЕКТУРЕ

академска година 2020/2021
СТУДИЈСКА ЦЕЛИНА Простор и
објект

ПАВИЉОН

наставник:

др Милан Ђурић, ванредни професор
арх. Слоја Дедић, асистент

Марио Ристић, демонстратор
Ванја Кичевић, демонстратор

ИМЕ И ПРЕЗИМЕ
Дајана Лекић
2020/12057

ПРОЈЕКАТ ПИО



Универзитет у Београду
Архитектонски факултет

ИНТЕГРИСАНЕ АКАДЕМСКЕ СТУДИЈЕ

школска година 2020/2021
СТУДИЈСКА ЦЕЛИНА Простор и облик

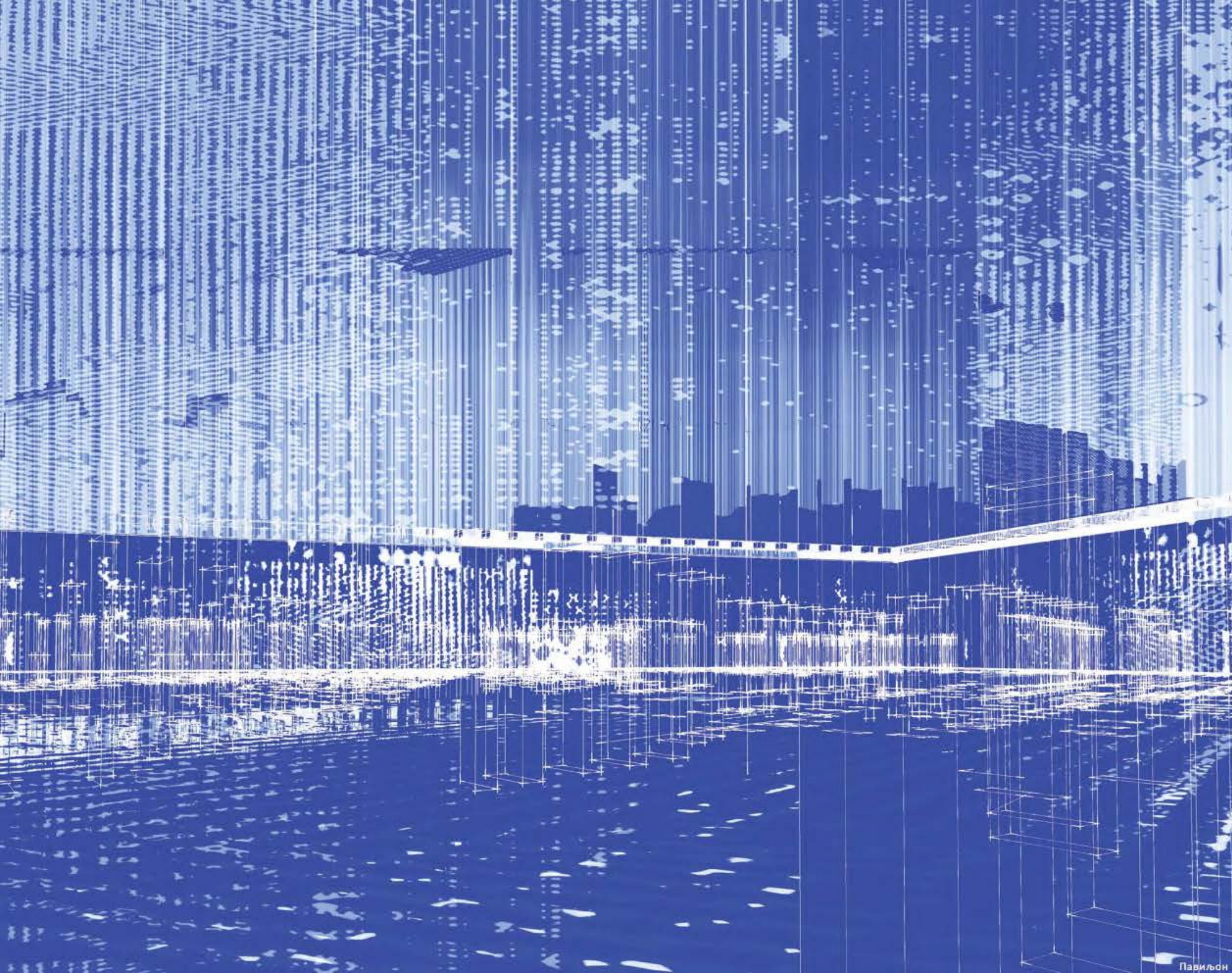

-Ботаничка башта
Павиљон

наставник:
арх. Бурић Милан, професор

арх. Соња Дедић, асистент

Марко Ристић, демонстратор
Вања Кнежевић, демонстратор

Даница Ђокић
12031/2020

ПРОЈЕКАТ ПИО



Универзитет у Београду
Архитектонски факултет
ОСНОВНЕ АКАДЕМСКЕ СТУДИЈЕ/
ИНТЕГРИСАНЕ АКАДЕМСКЕ СТУДИЈЕ
Школска година 2020/2021
СТУДИЈСКА ЦЕЛИНА
ПРОСТОР И ОБЛИК

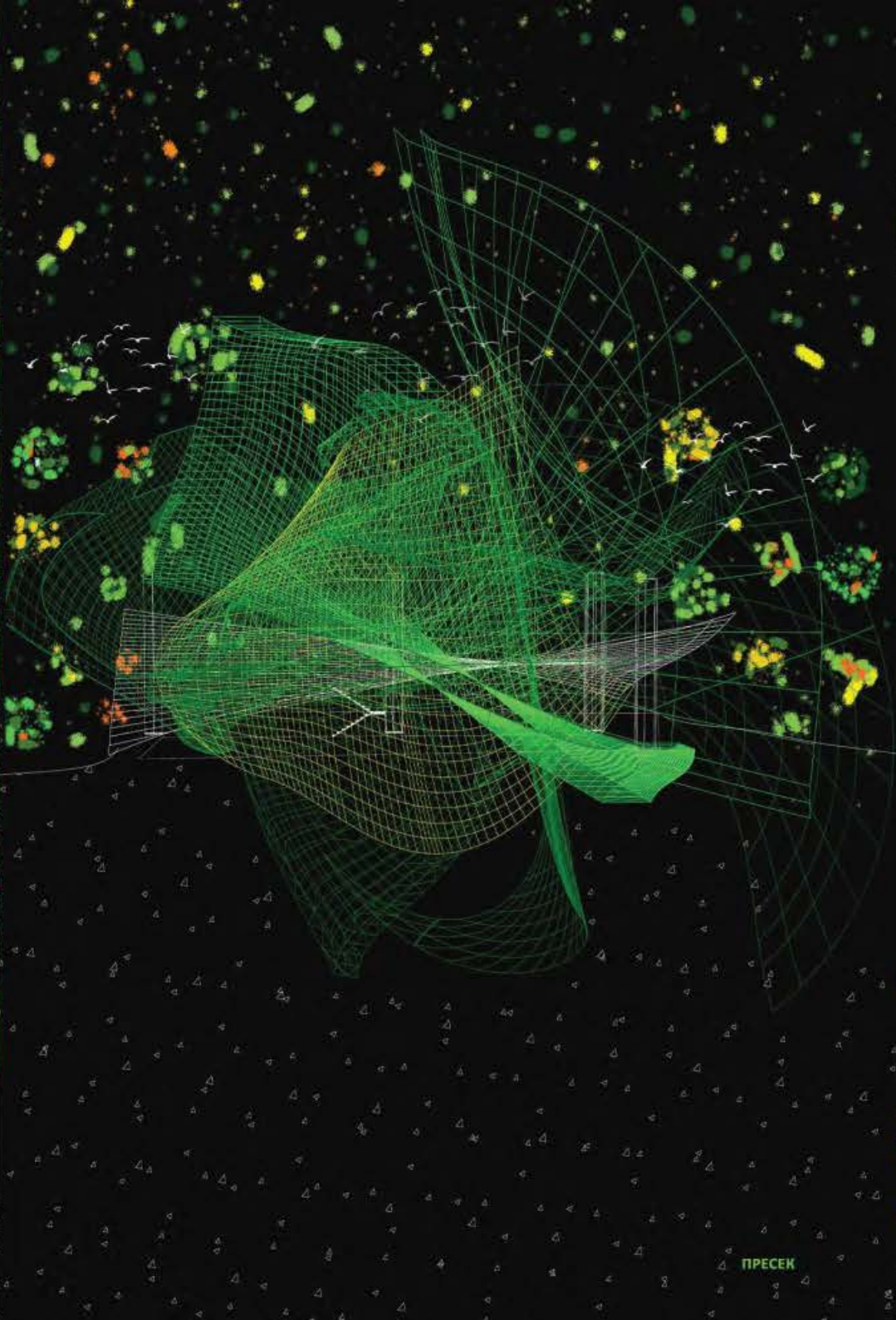
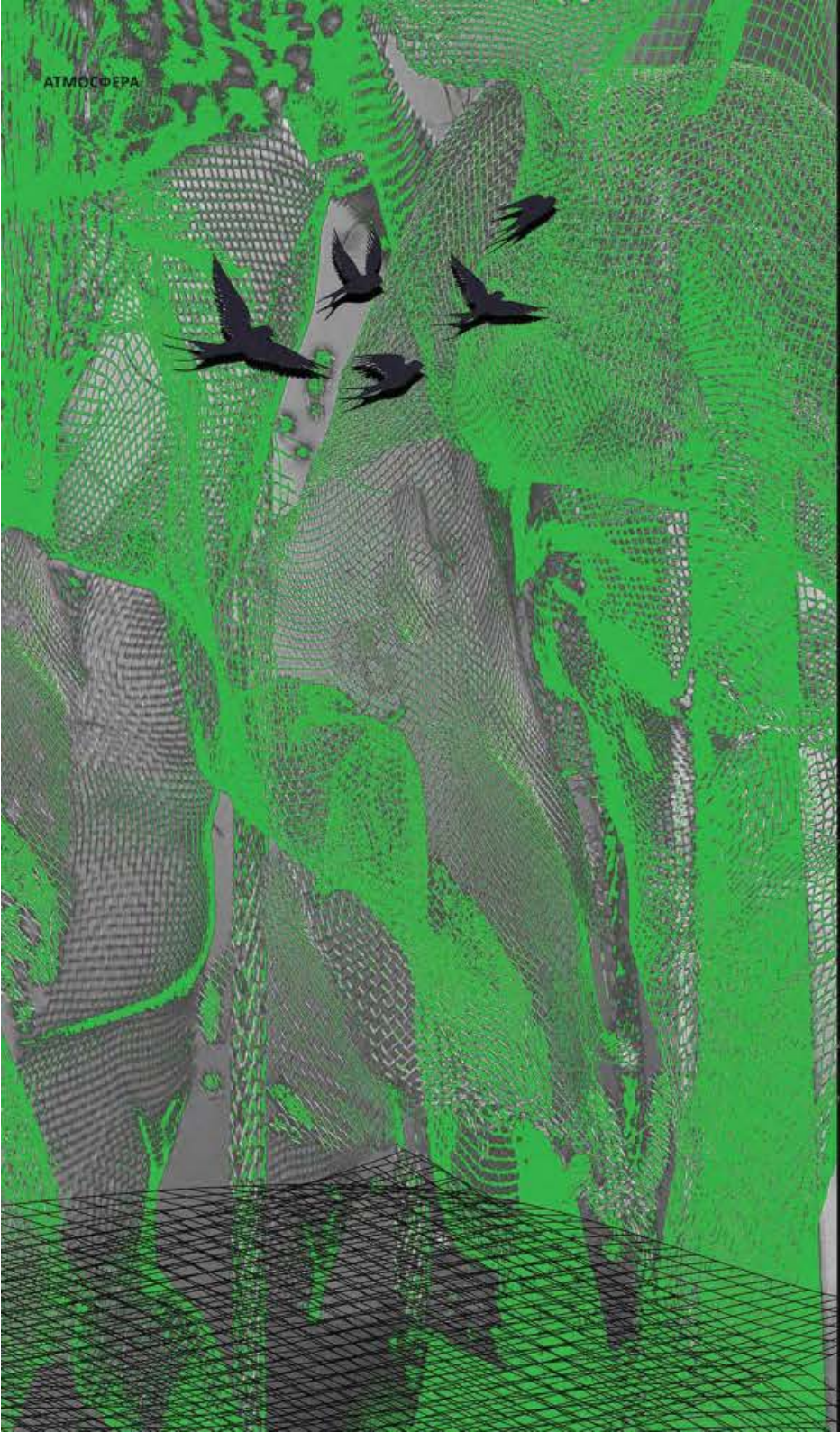

ПАВИЉОН

наставници:
др. МИЛАН БУРИЋ,
а. проф.
СОЊА ДЕДИЋ,
асистент

ТЕМА ПРИШИНГ

ПРОЈЕКАТ ПиО



Универзитет у Београду
Архитектонски факултет

Основне академске
студије Архитектуре

школска година 2020/2021
СТУДИЈСКА ЦЕЛИНА ПиО

ПАВИЉОН

наставник:

др. МИЛАН ЂУРИЋ
ванредни професор

арх. СОЊА ДЕДИЋ
асистент

Б. арх. ВАЊА КНЕЖЕВИЋ
демонстратор
М. арх. МАРКО РИСТИЋ
демонстратор

ИВА ЈОВАНОВИЋ
2020_11147

ПРОЈЕКАТ ПИО



Универзитет у Београду
Архитектонски факултет

Основне академске
студије Архитектуре

школска година 2020/2021
СТУДИЈСКА ЦЕЛИНА ПиО



ПАВИЉОН

наставник:

др. МИЛАН ЂУРИЋ
ванредни професор

арх. СОЊА ДЕДИЋ
асистент

Б. арх. ВАЊА КНЕЖЕВИЋ
демонстратор
М. арх. МАРКО РИСТИЋ
демонстратор

ИВА ЈОВАНОВИЋ
2020_11147

ПРОЈЕКАТ ПИО



Универзитет у Београду
Архитектонски факултет
ОСНОВНЕ АКАДЕМСКЕ СТУДИЈЕ

школска година 2020/2021
СТУДИЈСКА ЦЕЛИНА ПРОСТОР И
ОБЛИК

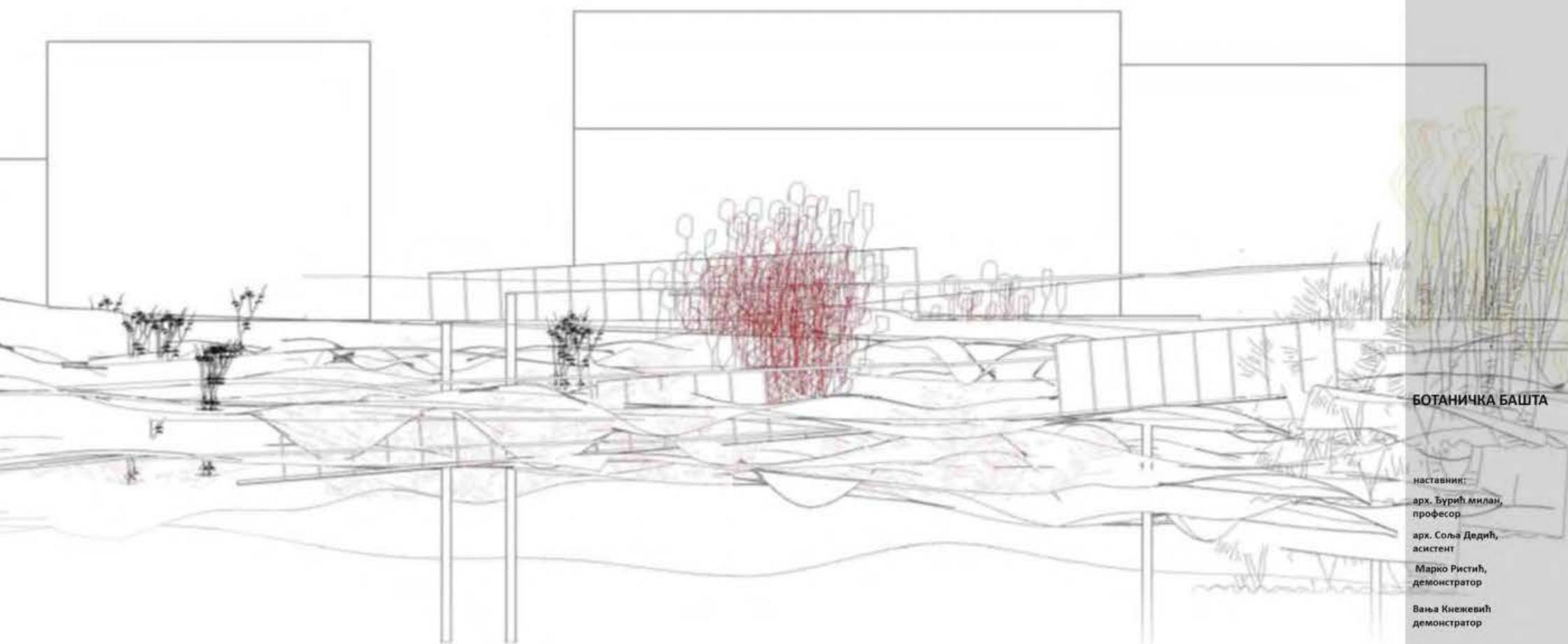

БОТАНИЧКА БАШТА

наставник:
арх. Бурић милан,
професор
арх. Соља Дедић,
асистент
Марко Ристић,
демонстратор
Вања Кнежевић,
демонстратор

Марковић Марина
2020/11216

ПРОЈЕКАТ ПИО



Универзитет у Београду
Архитектонски факултет
Основне академске студије
Архитектуре

школска година 2020/2021
СТУДИЈСКА ЦЕЛИНА ПиО



ПАВИЉОН

наставник:

др МИЛАН ЂУРИЋ,
ванредни професор

арх. СОЊА ДЕДИЋ,
асистент

Б. арх. ВАЊА КНЕЖЕВИЋ,
демонстратор
М. арх. МАРКО РИСТИЋ,
демонстратор

МИНА АЏИЋ
2020/11029

ПРОЈЕКАТ ПиО



Универзитет у Београду
Архитектонски факултет
Основне академске студије
Архитектуре

школска година 2020/2021
СТУДИЈСКА ЦЕЛИНА ПИО

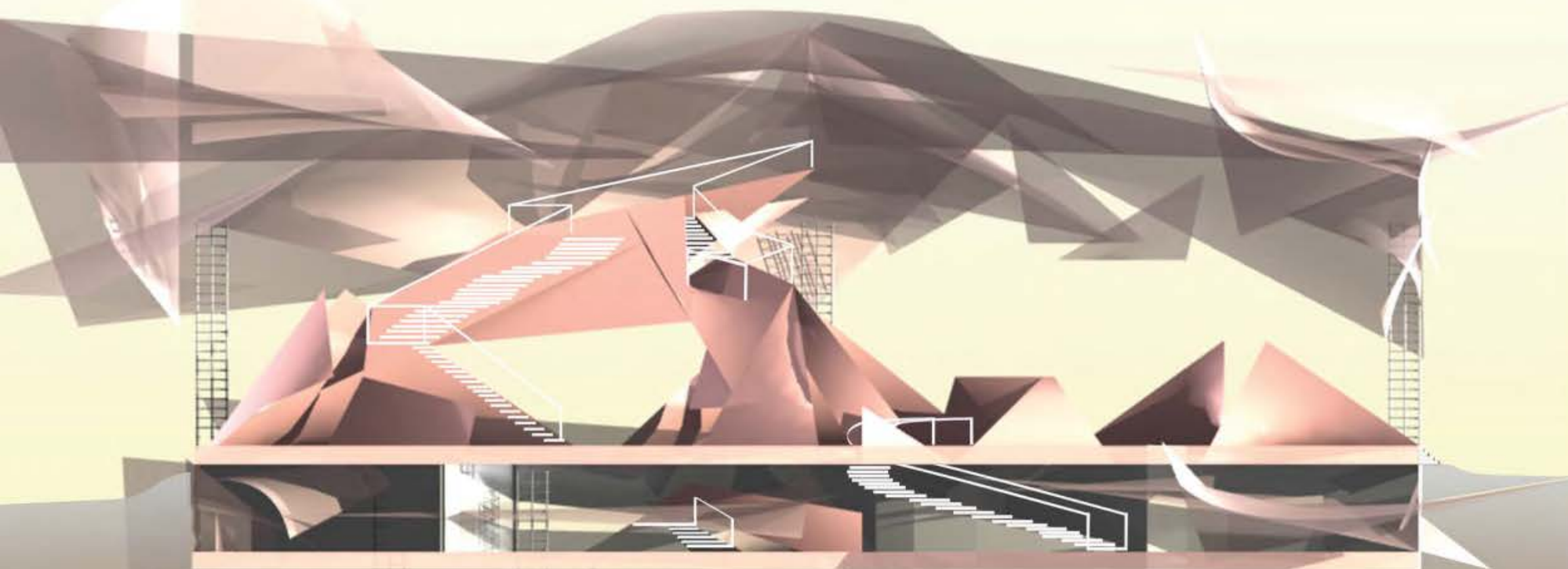

ПАВИЉОН ПРЕСЕК

наставник:

др МИЛАН БУРИЋ,
наставничко звање

арх. СОЊА ДЕДИЋ,
асистент

Б. архВАЊА КНЕЖЕВИЋ,
демонстратор
М. арх МАРКО РИСТИЋ,
демонстратор

МИНА ГАЈИН
2020_11112

ПРОЈЕКАТ ПИО



Универзитет у Београду
Архитектонски факултет
ОСНОВНЕ АКАДЕМСКЕ СТУДИЈЕ

школска година 2020/2021
СТУДИЈСКА ЦЕЛИНА ПРОСТОР
И ОБЛИК

PRESEK R. 1:50

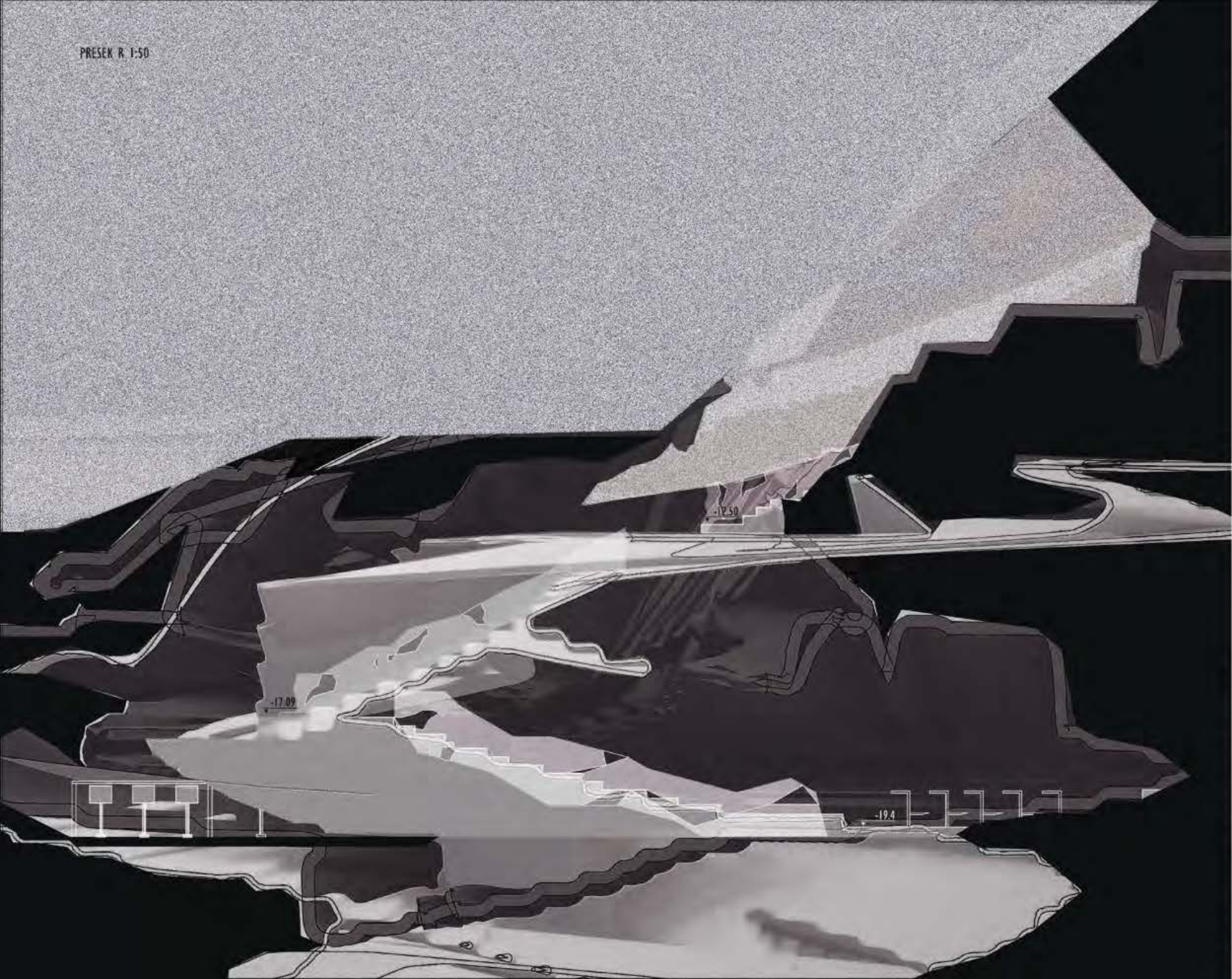

БОТАНИЧКА БАШТА
ПАВИЉОН

наставник:
арх. Бурнић Милан,
професор
арх. Соња Дедић,
асистент
Марко Ристић,
демонстратор
Вања Кнежевић,
демонстратор

Васиљевић Мира
2020/11027

ПРОЈЕКАТ ПИО



Универзитет у Београду
Архитектонски факултет

ПРОСТОР И ОБЛИК

школска година 20 20 21
СТУДИЈСКА ЦЕЛИНА 000



ПАВИЉОН

наставник:
арх. МИЛАН ТУРИЋ
в. професор

мр. арх. СОЊА ДЕДИЋ
асистент

НАЂА ПЕТРИЋ
2020/11089

ПРОЈЕКАТ ПиО



Универзитет у Београду
Архитектонски факултет
Основне академске студије
Архитектуре

школска година 2020/2021
СТУДИЈСКА ЦЕЛИНА П и О

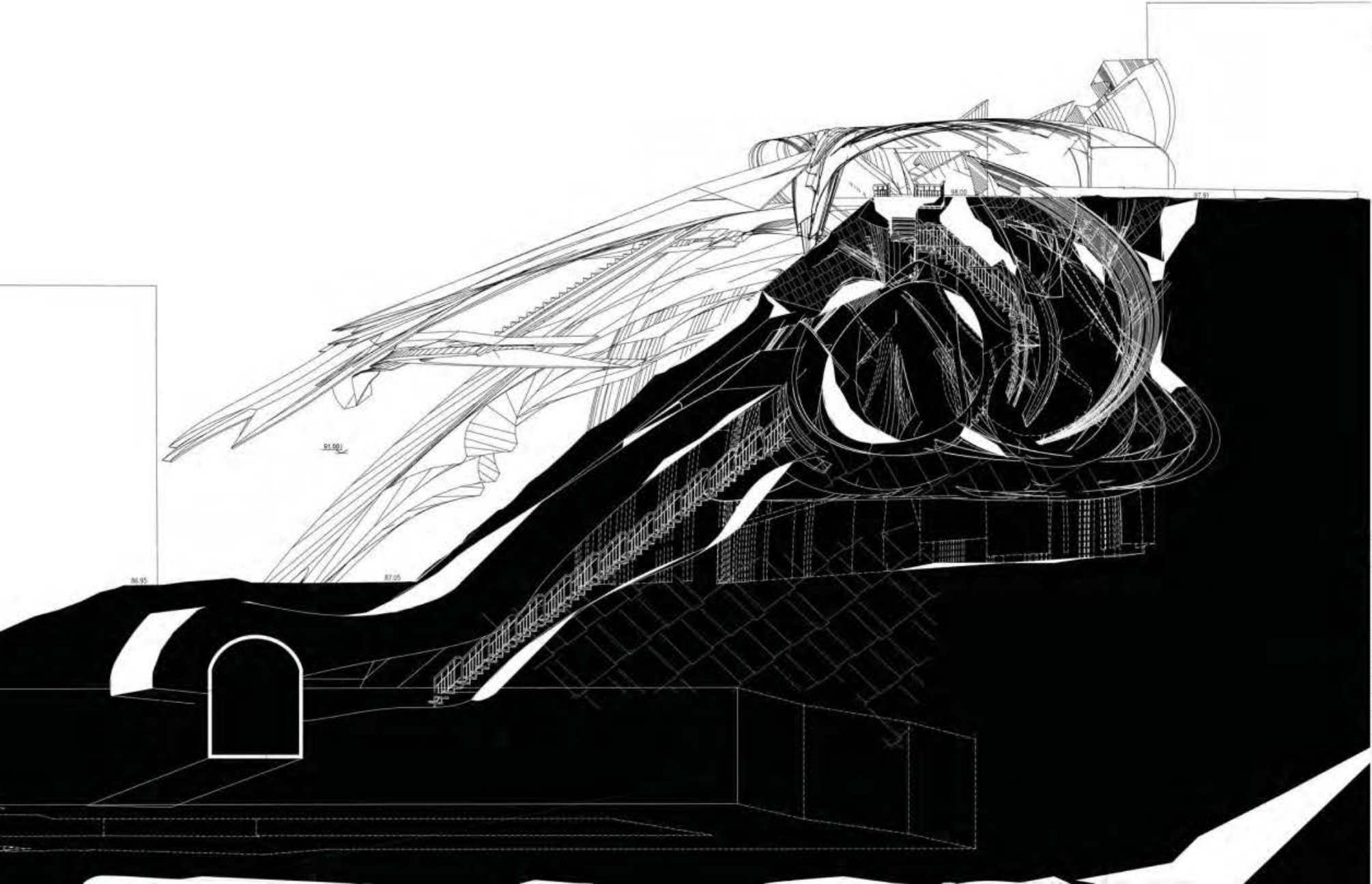

**ПОДЗЕМНИ
ИСТРАЖИВАЧКИ ПРОСТОР
ПРЕСЕК**

наставник:
др МИЛАН БУРИЋ,
ванредни професор
арх. СОЊА ДЕДИЋ,
асистент
Б. арх ВАЊА КНЕЖЕВИЋ,
демонстратор
М. арх МАРКО РИСТИЋ,
демонстратор

**НИКОЛА РИБАРИЋ
2020/11126**

ПРОЈЕКАТ ПИО



Универзитет у Београду
Архитектонски факултет

Основне академске студије
Архитектура

школска година 2020/2021
СТУДИЈСКА ЦЕЛИНА ПИО

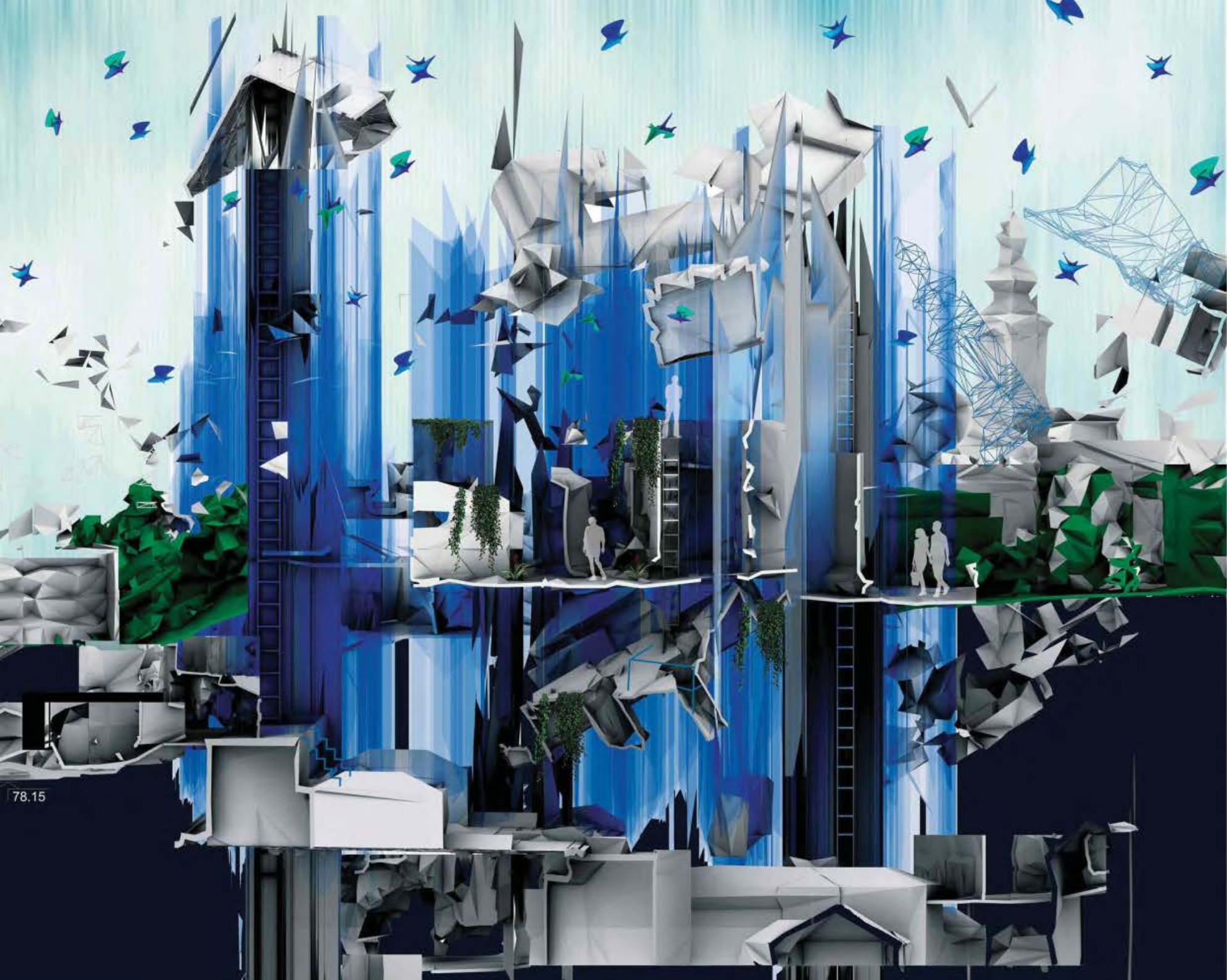

**БОТАНИЧКА БАШТА
ПАВИЉОН**

- наставник:
- арх. Милан Ђурић,
професор
 - арх. Соња Дедић,
асистент
 - Марко Ристић,
демонстратор
 - Вања Кнежевић,
демонстратор

Нина Кулинчевић
2020/11180

ПРОЈЕКАТ ПИО

78.15



Универзитет у Београду
Архитектонски факултет

Основне академске студије
Архитектура

школска година 2020/2021
СТУДИЈСКА ЦЕЛИНА ПиО

Подземни истраживачки
проатор

наставник:

др Милан Ђурић,
ванредни професор

арх. Соња Дедић,
асистент

Марко Ристић,
демонстратор

Вања Кнежевић,
демонстратор

Олга Ђорђевић
2020_11054

ПРОЈЕКАТ ПиО



Универзитет у Београду
Архитектонски факултет
Основне академске студије
Архитектуре

школска година 2020/2021
СТУДИЈСКА ЦЕЛИНА ПиО

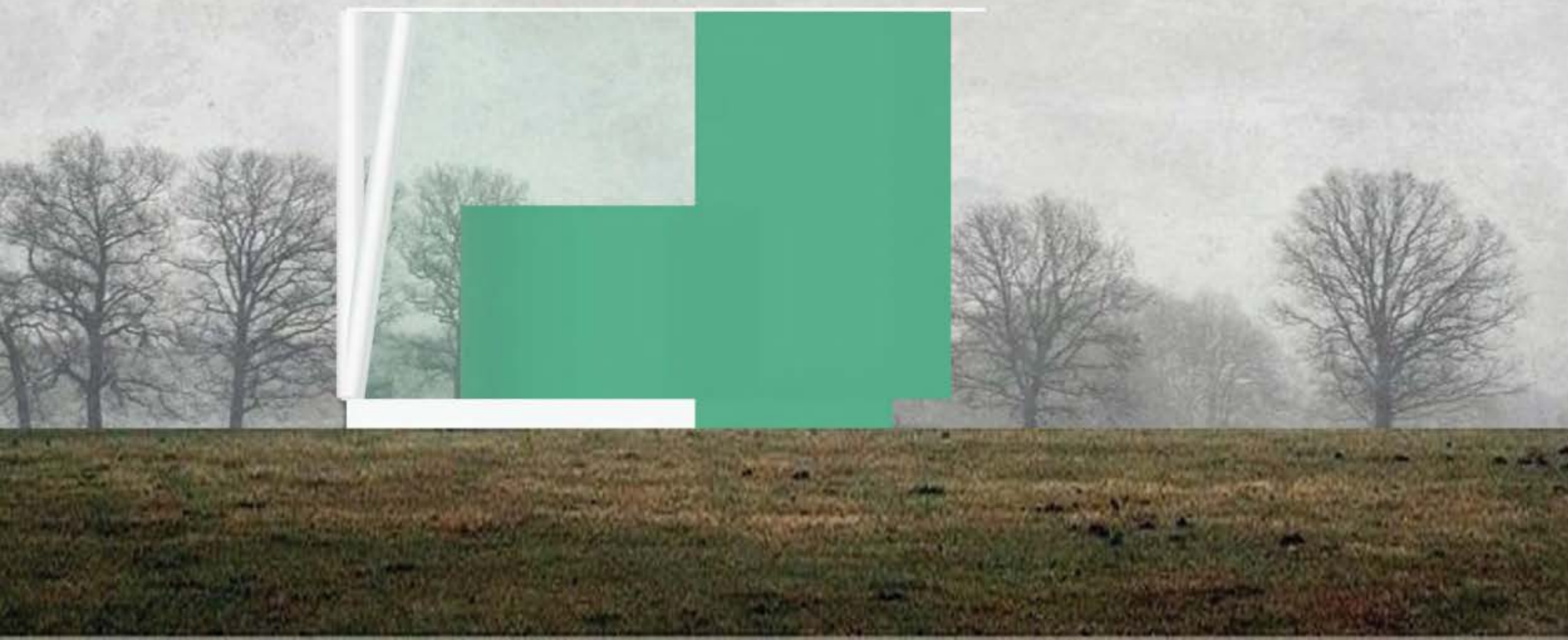

ПАВИЉОН

наставник:

др МИЛАН БУРИЋ
вандредни професор

арх СОЊА ДЕДИЋ
асистент

Б.арх. ВАЊА КНЕЖЕВИЋ
М.арх. МАРКО РИСТИЋ
демонстратор

ТАМАРА БОШКОВИЋ
2020/11211

ПРОЈЕКАТ ПиО



Универзитет у Београду
Архитектонски факултет
ПРОСТОР И ОБЛИК

школска година 2020/2021
СЕМЕСТРА ЦЕЛИНА
ПРОСТОР И ОБЛИК

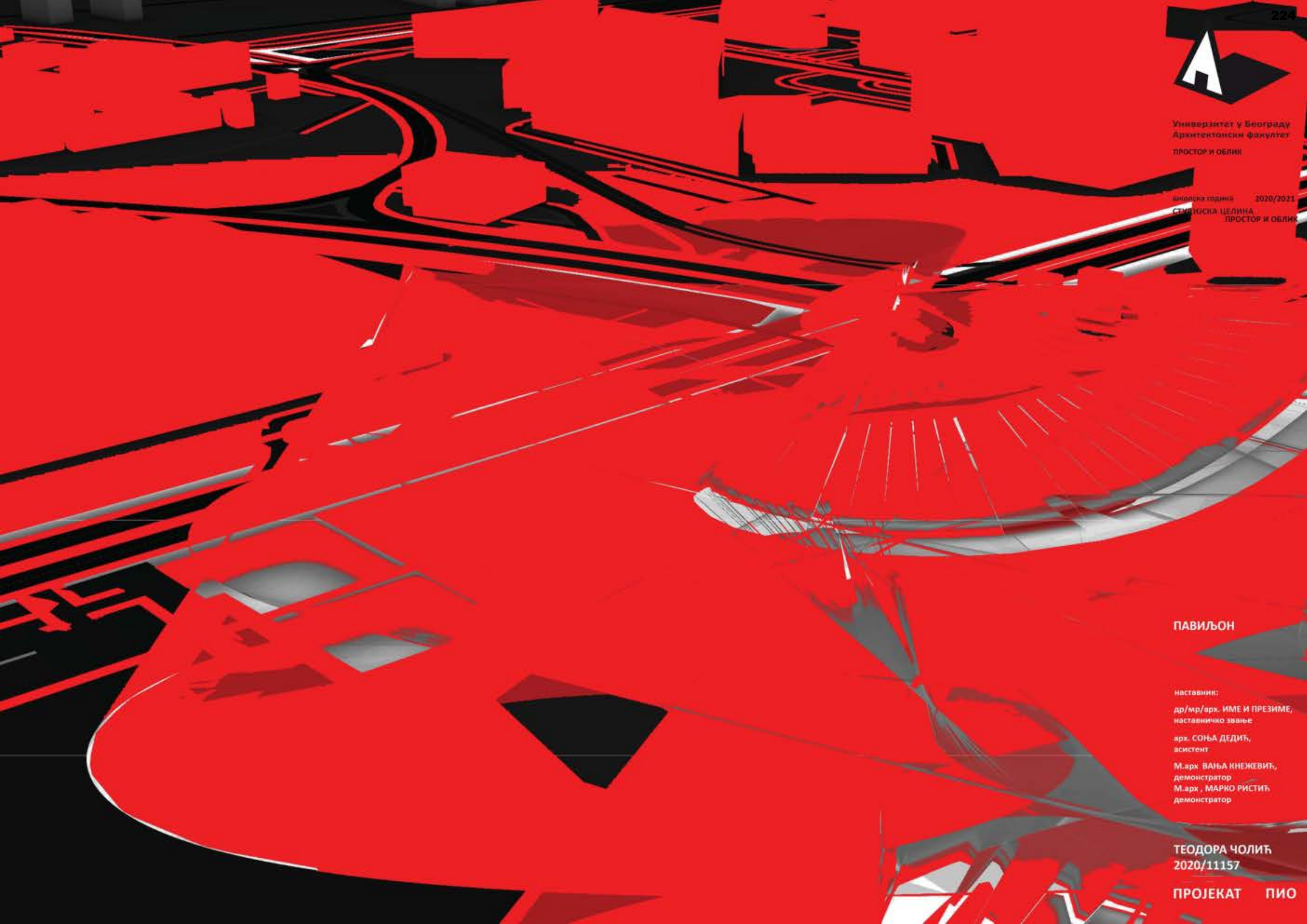

ПАВИЉОН

наставник:
др/мр/арх. ИМЕ И ПРЕЗИМЕ,
наставничко звање
арх. СОЊА ДЕДИЋ,
асистент
М.арх. ВАЊА КНЕЖЕВИЋ,
демонстратор
М.арх. МАРКО РИСТИЋ,
демонстратор

ТЕОДОРА ЧОЛИЋ
2020/11157

ПРОЈЕКАТ ПИО

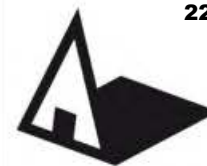

Универзитет у Београду
Архитектонски факултет

НАВЕСТИ СТУДИЈСКИ ПРОГРАМ
(пун назив)

школска година 20_/20_
СТУДИЈСКА ЦЕЛИНА 000

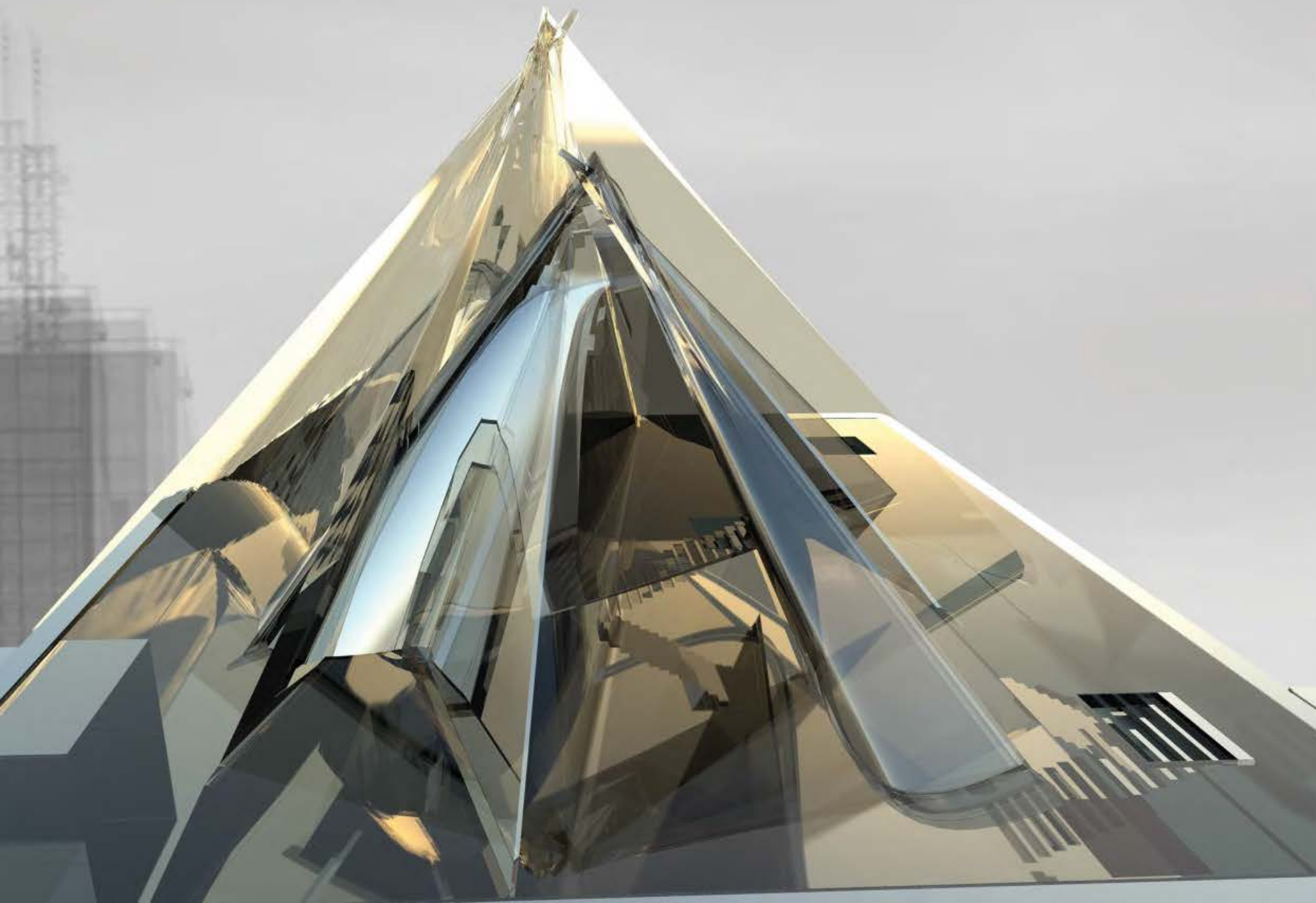

ПАВИЉОН

др МИЛАН БУРИЋ
вандредни професор
арх. СОЊА ДЕДИЋ
асистент
Б.арх ВАЊА КНЕЖВИЋ
демонстратор
М.арх МАРКО РИСТИЋ
демонстратор

ТИЈАНА ПАВЛОВИЋ
2020/11224

ПРОСТОР И ОБЛИК



Универзитет у Београду
Архитектонски факултет

ИНТЕГРИСАНЕ АКАДЕМСКЕ СТУДИЈЕ

2020/2021
ПРОСТОР И ОБЛИК 235

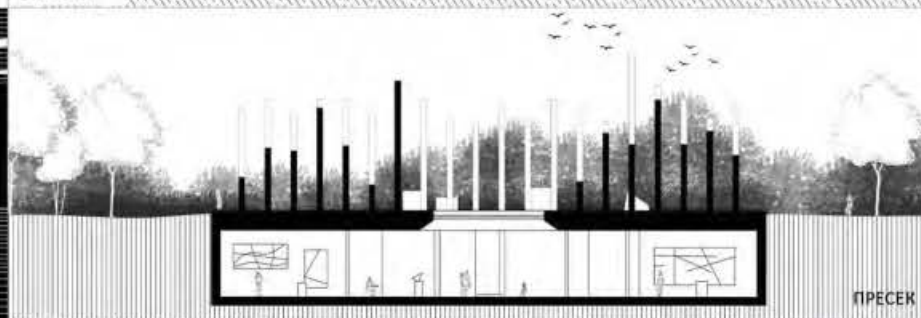
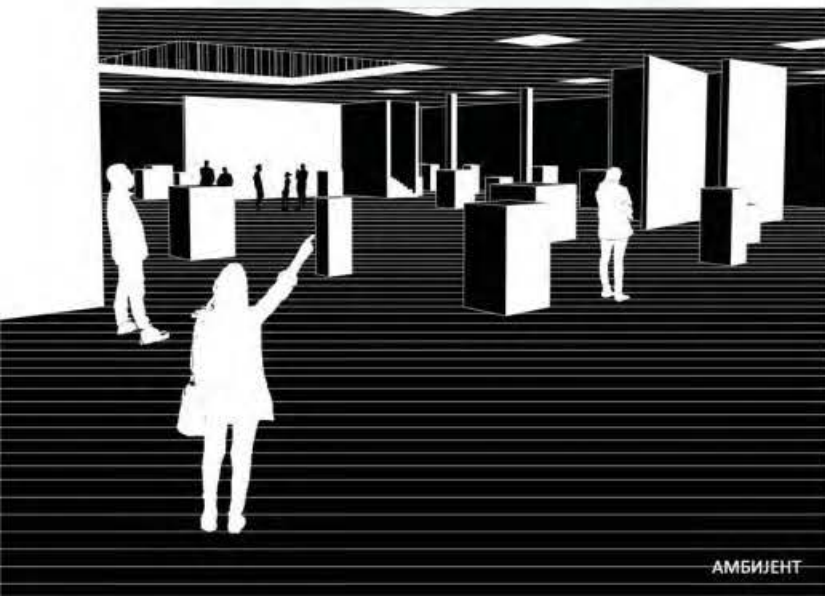
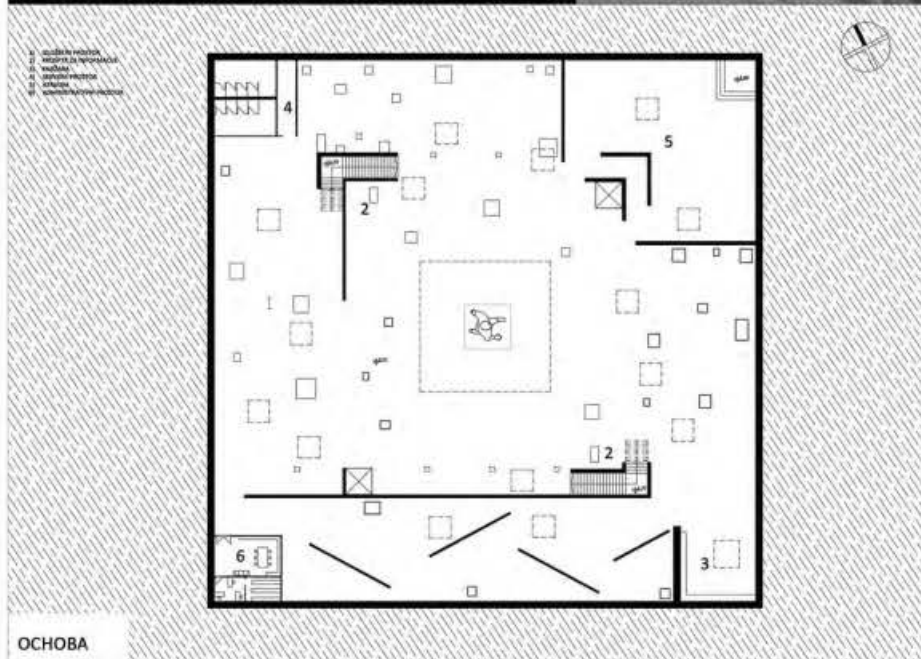
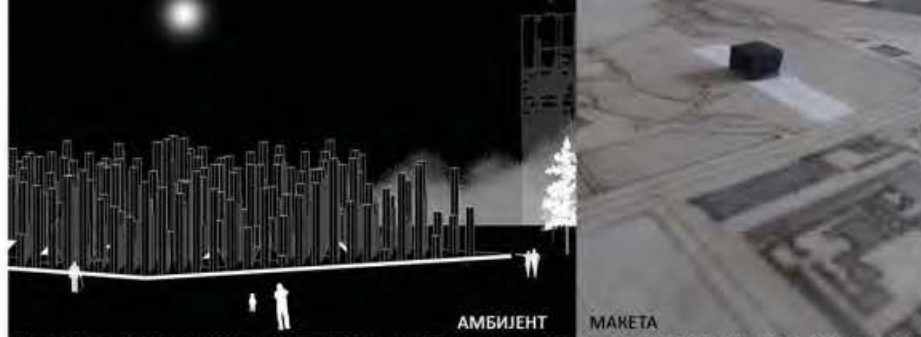
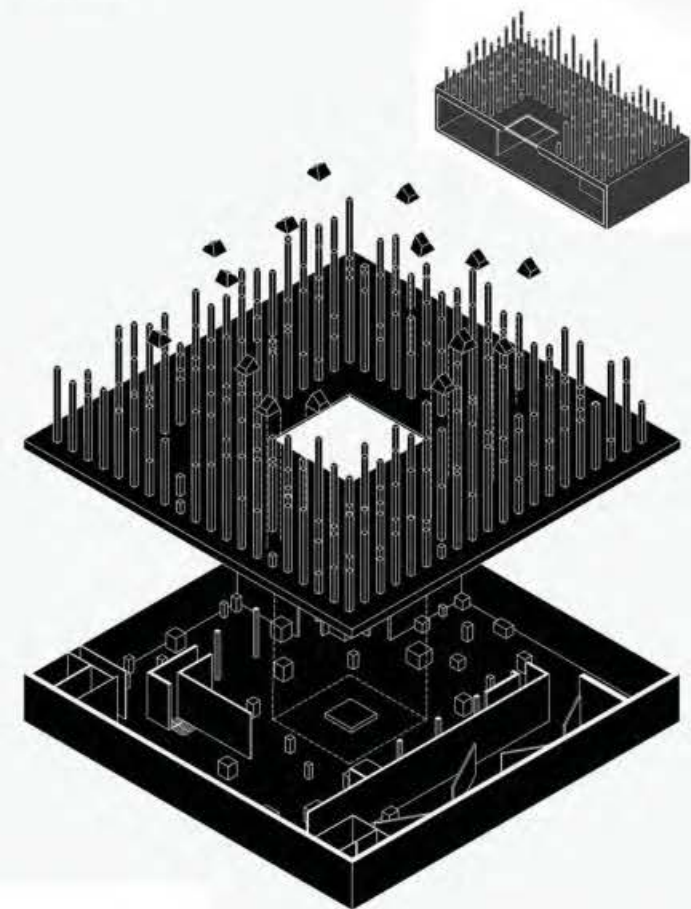

ИСТАВНИЦИ:
арх. МИЛАН ЂУРИЋ,
в.проф.
арх. ВАЊА СПАСЕНОВИЋ,
асистент
арх. АНАСТАСИЈА СПАЛЕВИЋ,
арх. АНЂЕЛА МИЉЕВИЋ,
демонстратори

Александра Мујковић
2020_12004



Универзитет у Београду
Архитектонски факултет
ОСНОВНЕ АКАДЕМСКЕ СТУДИЈЕ
АРХИТЕКТУРЕ

школска година 2020/2021
ПРОСТОР ОБЛИКА

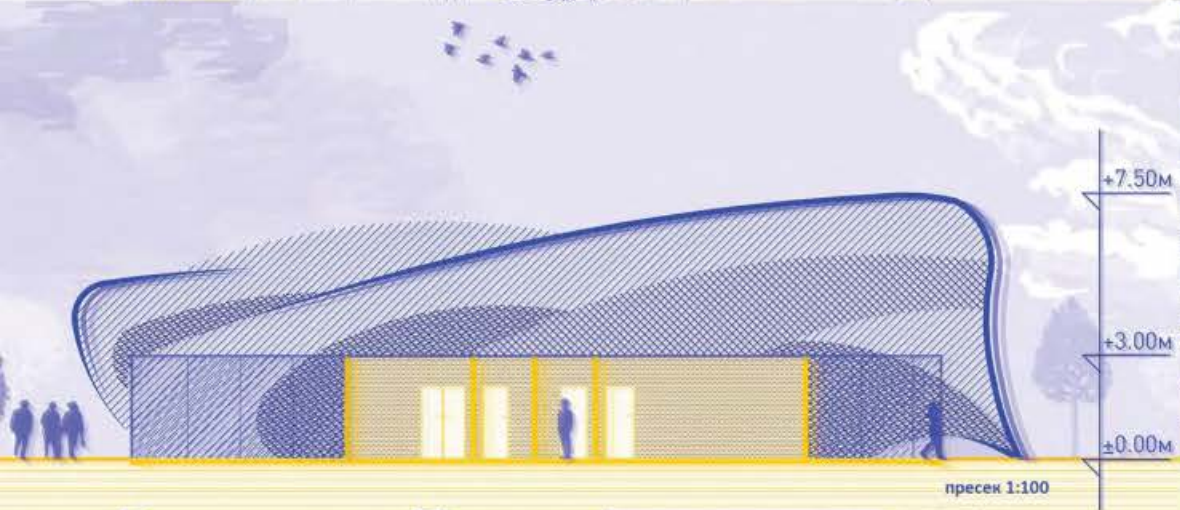

наставник:
арх. МИЛАН ЂУРИЋ,
в. проф.
арх. ВАЊА СПАСЕНОВИЋ,
асистент
арх. АНАСТАСИЈА СПАЛЕВИЋ,
демонстратор
арх. АНЂЕЛА МИЉЕВИЋ,
демонстратор

АНАМАРИЈА ШЕВО
2020/11067



Универзитет у Београду
Архитектонски факултет
ОСНОВНЕ АКАДЕМСКЕ СТУДИЈЕ
АРХИТЕКТУРЕ

школска година 2020/2021
Простор и облик

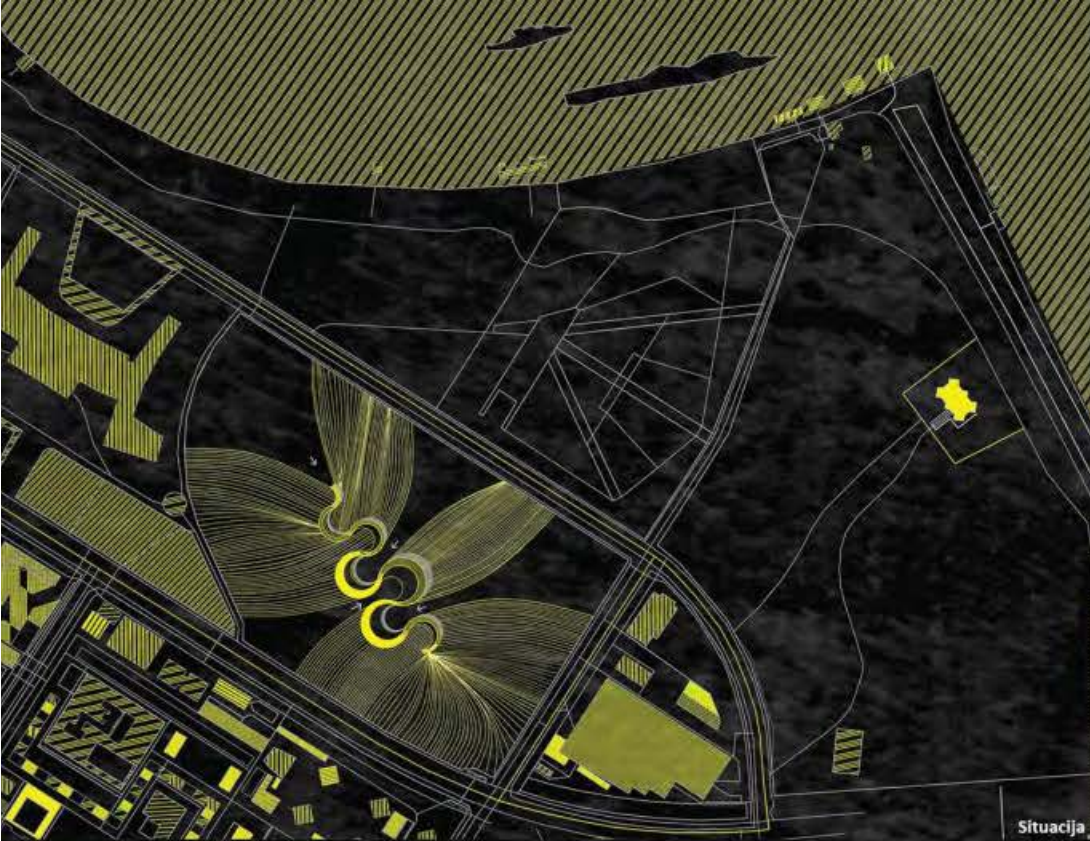

Situacija



Ambijent 1



Presek

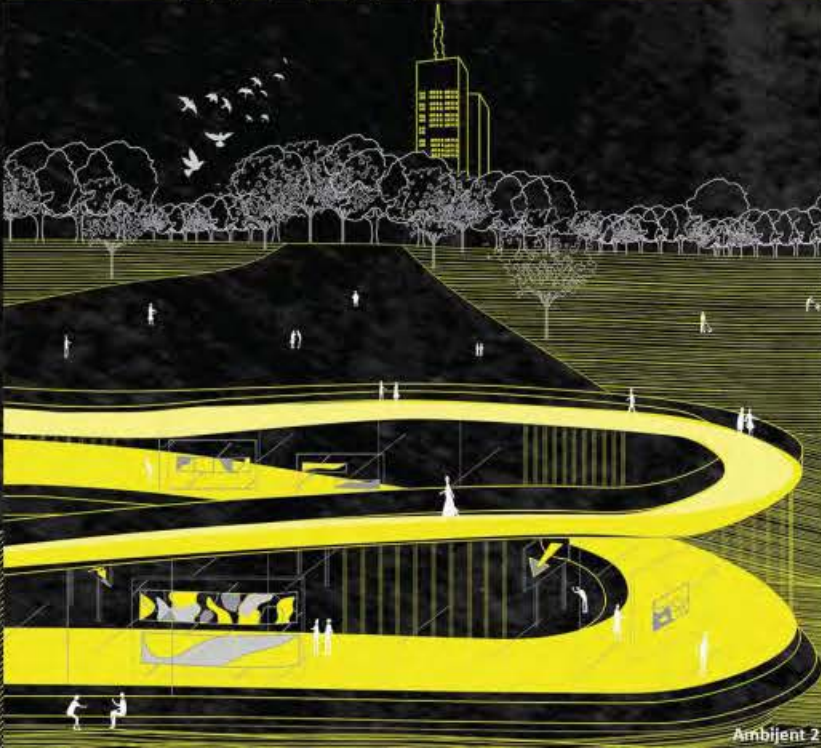

Ambijent 2

наставник:
арх. МИЛАН ЂУРИЋ,
в.проф.
арх. ВАЊА СПАСЕНОВИЋ,
асистент
арх. АНАСТАСИЈА СПАЛЕВИЋ,
арх. АНЂЕЛА МИЉЕВИЋ,
демонстратори

АНЂЕЛА МИЛОШЕВИЋ
2020/11103

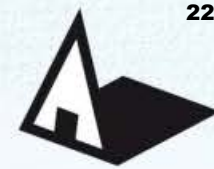

Универзитет у Београду
Архитектонски факултет
ИНТЕГРИСАНЕ АКАДЕМСКЕ СТУДИЈЕ
АРХИТЕКТУРА

школска година 2020/2021
ПРОСТОР И ОБЛИК



пресек



ситуациони план

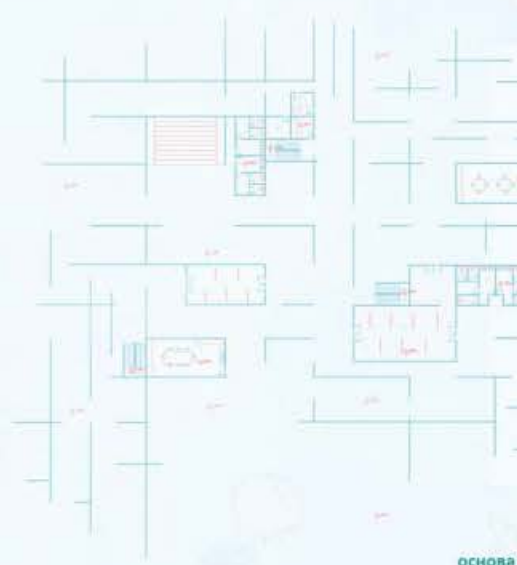

основа

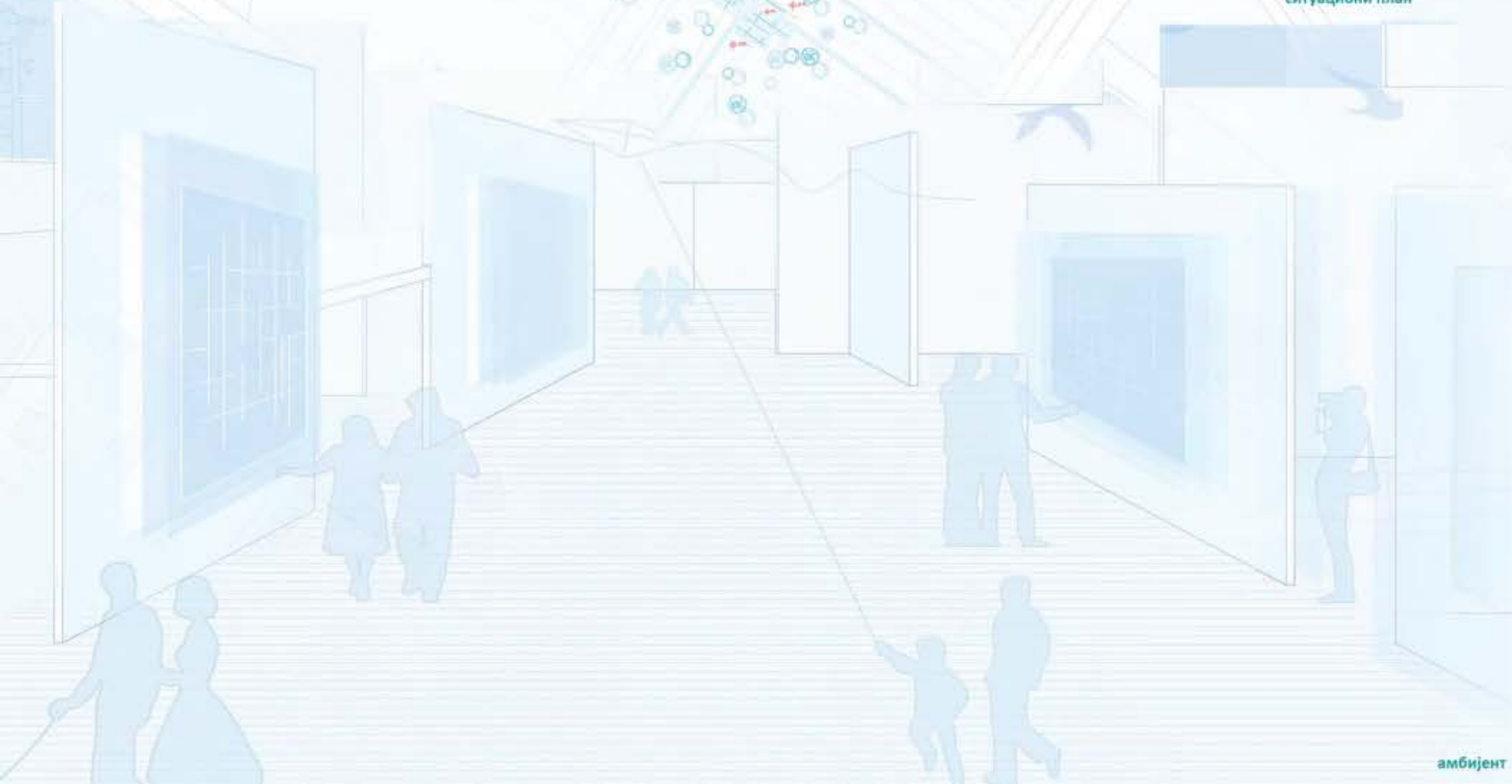

амбијент

наставник:
арх. МИЛАН ЂУРИЋ,
в. проф.
арх. ВАЊА СПАСЕНОВИЋ,
асистент
арх. АНЂЕЛА МИЉЕВИЋ,
арх. АНАСТАСИЈА СПАЛЕВИЋ,
демонстратори

АНДРИЈАНА СТАНИЋ
2019/12061



Универзитет у Београду
Архитектонски факултет

ОСНОВНЕ АКАДЕМСКЕ СТУДИЈЕ
АРХИТЕКТУРЕ

школска година 2020/2021
ПРОСТОР И ОБЛИК



АКСОНОМЕТРИЈА

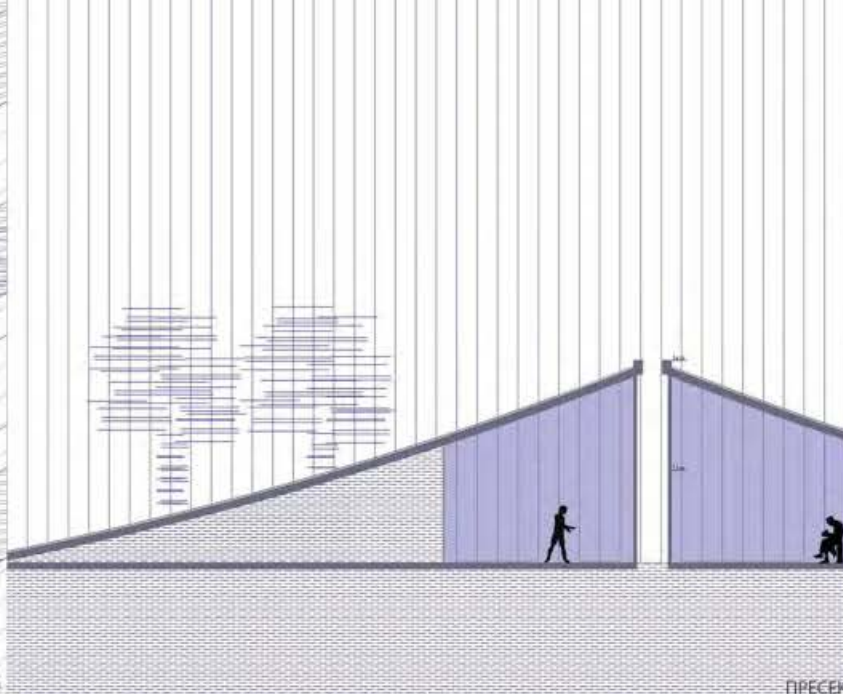

ПРЕСЕК

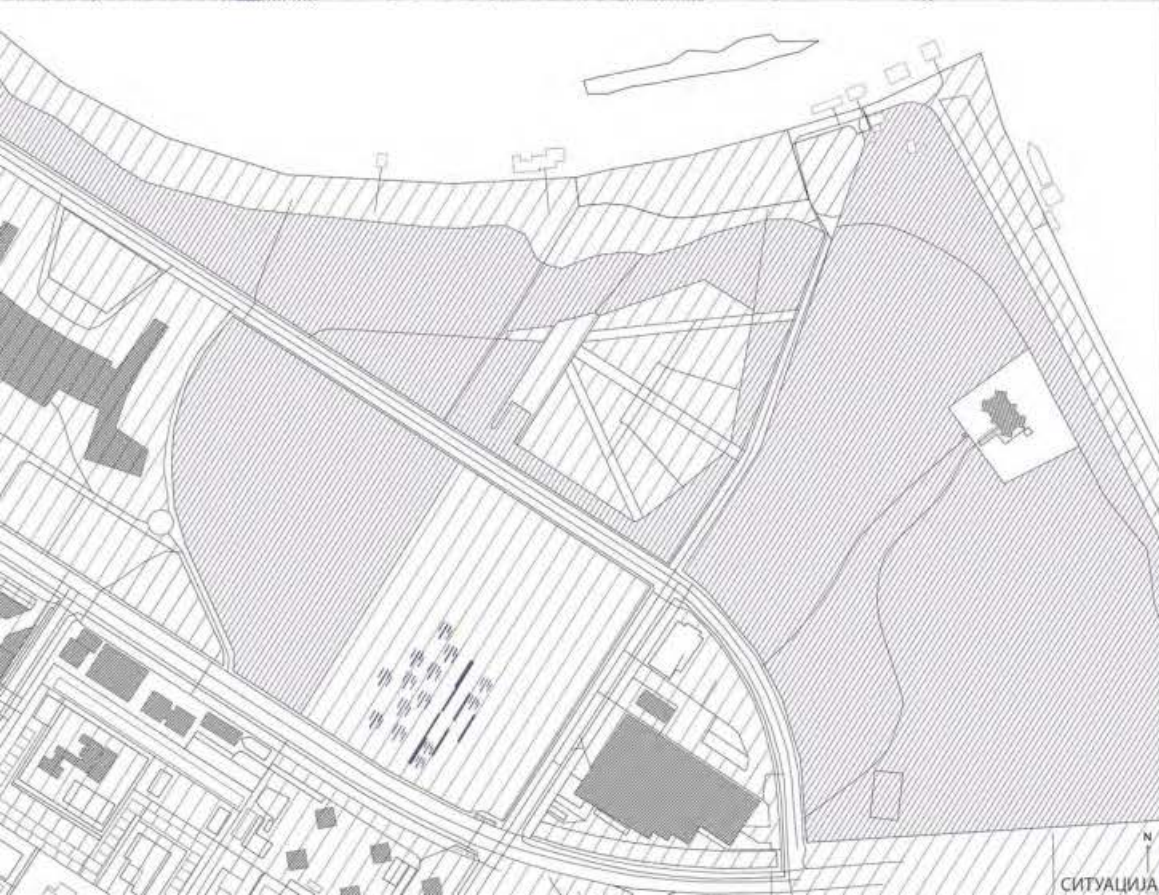

СИТУАЦИЈА



АМБИЈЕНТ

арх. МИЛАН БУРКИЋ,
с. проф.

арх. ВАЊА СПАСЕНОВИЋ,
асистент

арх. АНАСТАСИЈА СПАЛЕВИЋ,
демонстратор

арх. АНЂЕЛА МИЉЕВИЋ,
демонстратор

ДАРИЈА ЧУЧКОВИЋ
2020/11221



Универзитет у Београду
Архитектонски факултет
ОСНОВНЕ АКАДЕМСКЕ СТУДИЈЕ
АРХИТЕКТУРЕ

школска година 2020/2021
ПРОСТОР И ОБЛИК



Амбијент



Ситуациони план

ПРОЈЕКТОР: ДЕЈАН ПЕКОВИЋ
АСИСТАНТИ: ВАЊА СПАСЕНОВИЋ
ДЕМОНСТРАТОРИ: АНАСТАСЈА СПАЛЕВИЋ, АНЂЕЛА МИЉЕВИЋ
САЛА 215
СТУДИЈСКИ ДЕЈАН ПЕКОВИЋ 2020/11059
СИТУАЦИЈА 1:2000



Пресек



Основа

наставник:
арх. МИЛАН ЂУРИЋ,
в.проф.
арх. ВАЊА СПАСЕНОВИЋ,
асистент
арх. АНАСТАСЈА СПАЛЕВИЋ,
демонстратор
арх. АНЂЕЛА МИЉЕВИЋ,
демонстратор

ДЕЈАН ПЕКОВИЋ
2020_11059

ПРОЈЕКТИ СТУДИЈА
ПРОЈЕКТИ НАСТАВНИК
ПРОЈЕКТИ ДЕМОНСТРАТОРИ
САЛА 215
ПРОЈЕКТИ ДЕЈАН ПЕКОВИЋ 2020/11059
ПРОЈЕКТИ 1:500

ПРОЈЕКТОР И ОБЛИК
АСИСТАНТИ: ВАЊА СПАСЕНОВИЋ
ДЕМОНСТРАТОРИ: АНАСТАСЈА СПАЛЕВИЋ, АНЂЕЛА МИЉЕВИЋ
САЛА 215
СТУДИЈСКИ ДЕЈАН ПЕКОВИЋ 2020/11059
ОСНОВА 1:200



Универзитет у Београду
Архитектонски факултет

ОСНОВНЕ АКАДЕМСКЕ СТУДИЈЕ
АРХИТЕКТУРА

школска година 2020/2021
ПРОСТОР И ОБЛИК

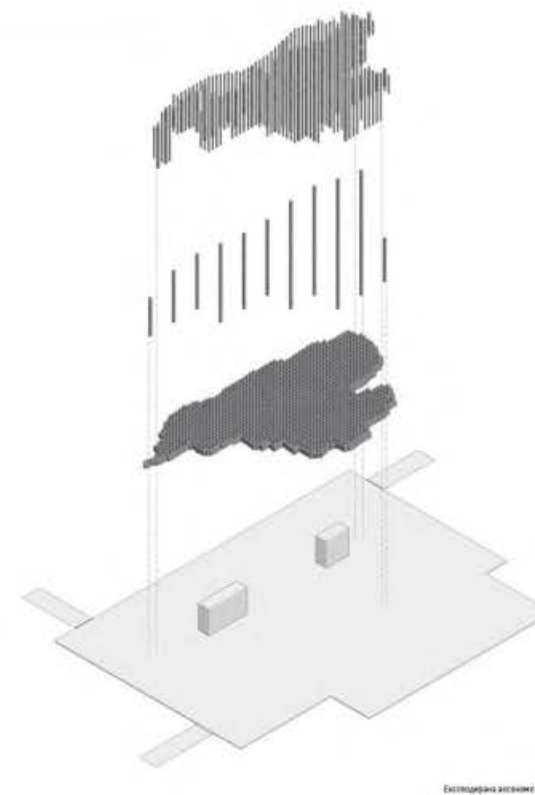
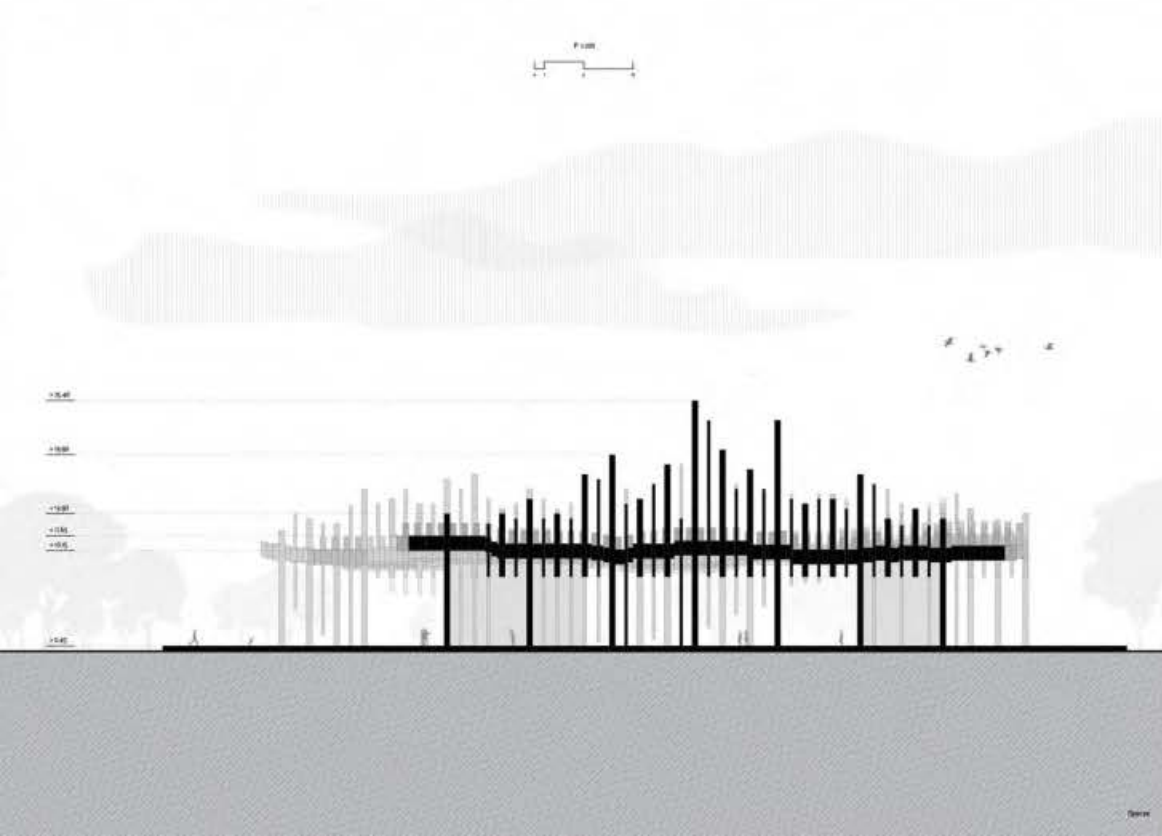
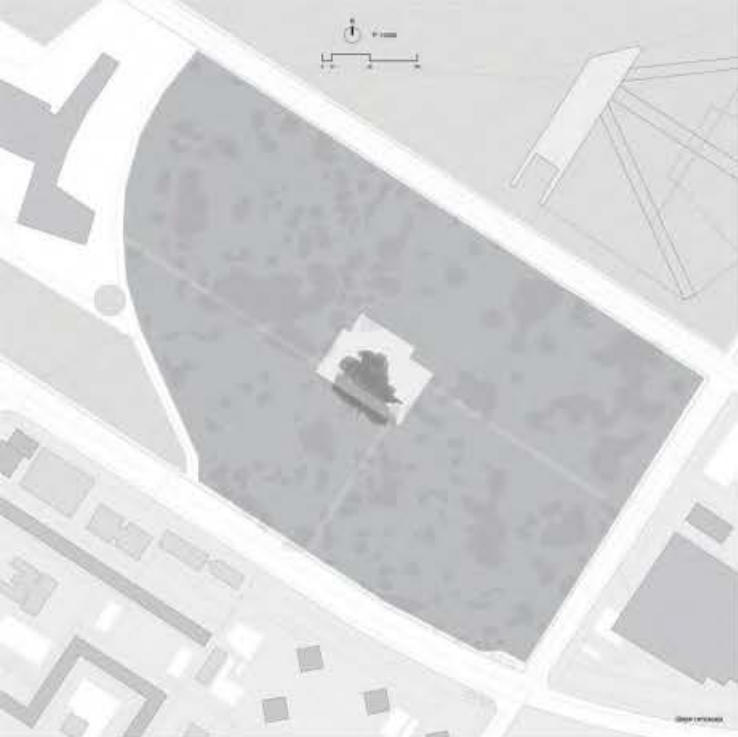

НАСТАВНИК:

арх. МИЛАН ЂУРИЋ,
в.проф.

арх. ВАЊА СПАСЕНОВИЋ,
асистент

арх. АНАСТАСИЈА СПАЛЕВИЋ,
арх. АНЂЕЛА МИЉЕВИЋ,
демонстратори

ДРАГАН СТОШКОВИЋ
2020/11030



Универзитет у Београду
Архитектонски факултет
ОСНОВНЕ АКАДЕМСКЕ СТУДИЈЕ
АРХИТЕКТУРЕ

школска година 2020/2021
ПРОСТОР И ОБЛИК

основа

изглед

аксонометрија

ситуација

пресек

наставници:

арх. МИЛАН БУРИЋ,
в.проф.

арх. ВАЊА СПАСЕНОВИЋ,
асистент

арх. АНАСТАСИЈА СПАЛЕВИЋ,
демонстратор

арх. АНЂЕЛА МИЉЕВИЋ,
демонстратор

ЕМИЛИЈА ПЕТРОВИЋ
2020/11096





Универзитет у Београду
Архитектонски факултет
ОСНОВНЕ АКАДЕМСКЕ СТУДИЈЕ
АРХИТЕКТУРЕ

школска година 2020/2021
ПРОСТОР И ОБЛИК



Пресек



ТРЕСЕКЦИЈА
ГЛАВНИ И ОБИЧНИ
АУТОРИТЕТИ
Аутор: Милош Стојановић,
Аутор: Анђела Миљевић, Анастасија Спаљевић
Кришна Илић 2020_11007



Амбијент

АМБИЈЕНТ
Простор и облик
Аутор: Милош Стојановић,
Аутор: Анђела Миљевић, Анастасија Спаљевић
Кришна Илић 2020_11007



Амбијент

АМБИЈЕНТ
Простор и облик
Аутор: Милош Стојановић,
Аутор: Анђела Миљевић, Анастасија Спаљевић
Кришна Илић 2020_11007



Основа

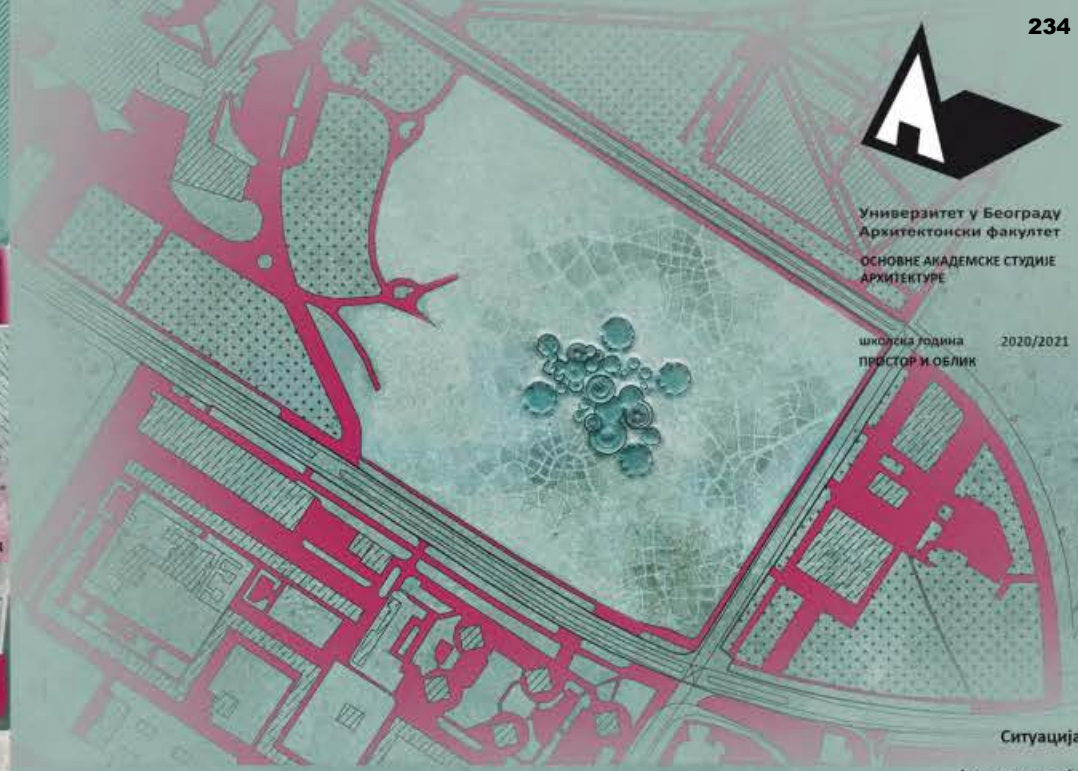

Ситуација

Аксонometriја



наставници:
арх. МИЛАН ЂУРИЋ,
в. проф.
арх. ВАЊА СПЕАСЕНОВИЋ,
асистент
арх. АНЂЕЛА МИЉЕВИЋ,
демонстратор
арх. АНАСТАСИЈА СПАЉЕВИЋ,
демонстратор

КРИСТИНА ИЛИЋ
2020_11007

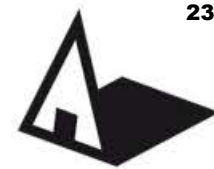

Универзитет у Београду
Архитектонски факултет

ОСНОВНЕ АКАДЕМСКЕ СТУДИЈЕ
АРХИТЕКТУРЕ

школска година 2020/2021
ПРОСТОР И ОБЛИК

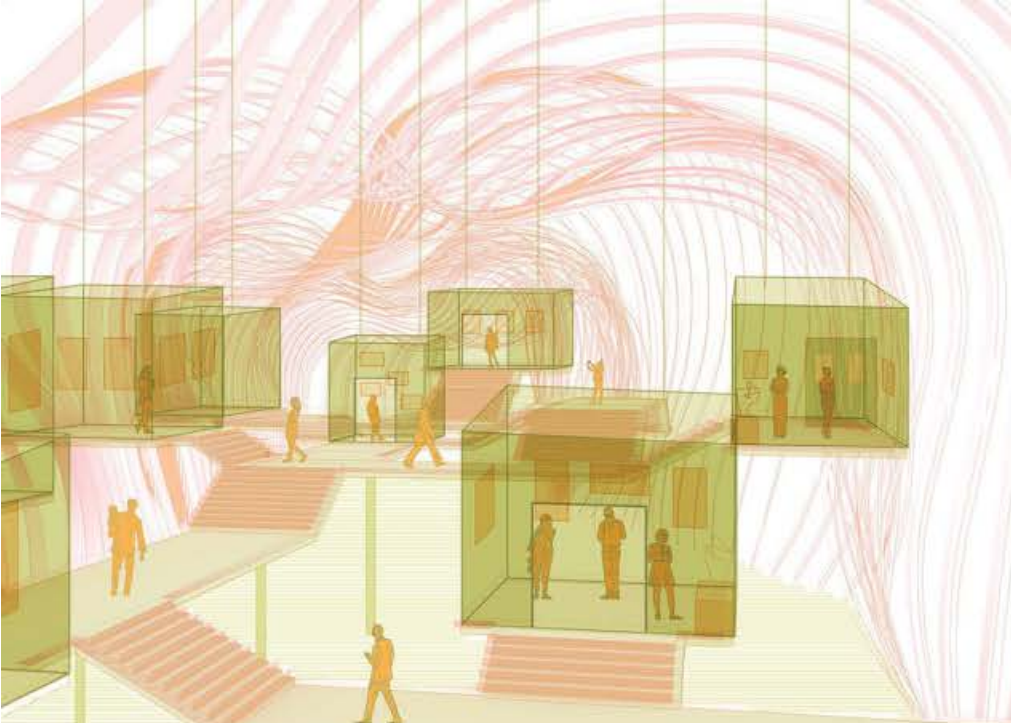

Амбијент

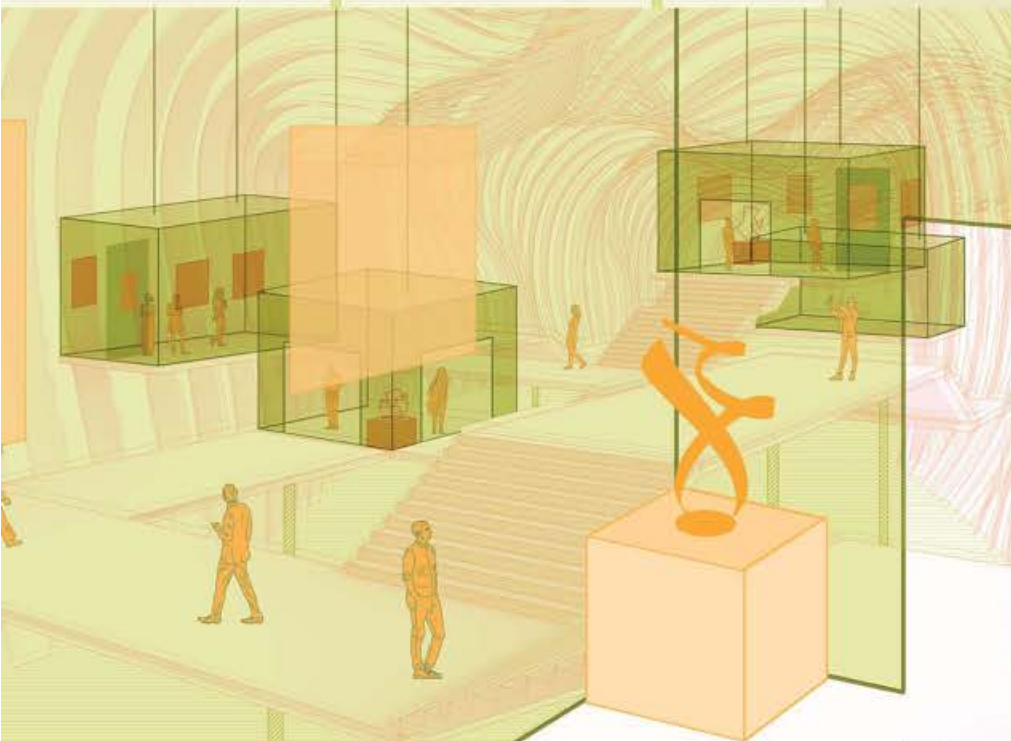

Амбијент

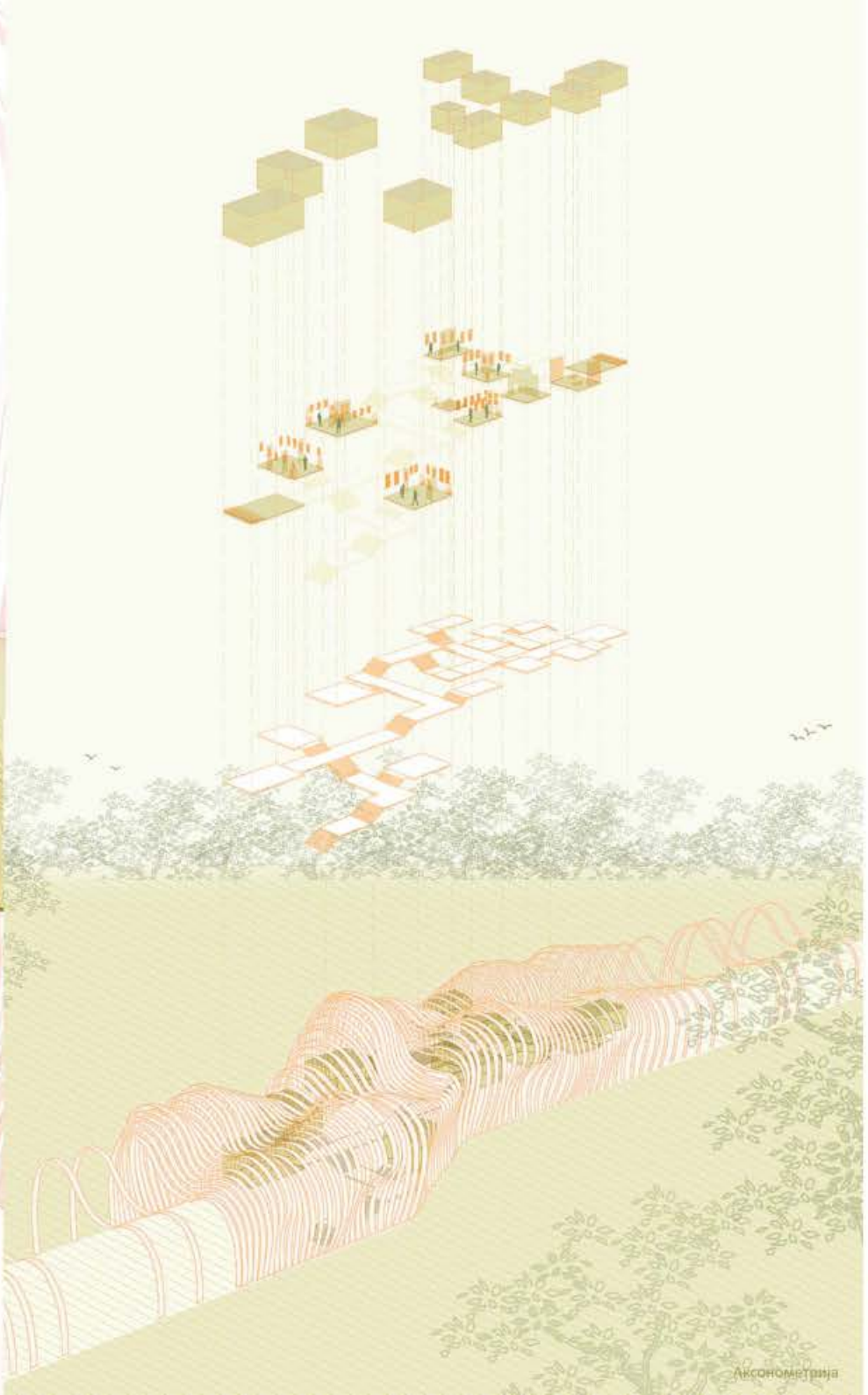

Аксонometriја

наставник:

- арх. МИЛАН ЂУРИЋ,
в. проф.
- арх. ВАЊА СПАСЕНОВИЋ,
асистент
- арх. АНАСТАСИЈА СПАЛЕВИЋ,
арх. АНЂЕЛА МИЉЕВИЋ,
демонстратори

МАРИЈА
ДАМЊАНОВИЋ
2020/11108



Универзитет у Београду
Архитектонски факултет

ОСНОВНЕ АКАДЕМСКЕ СТУДИЈЕ
АРХИТЕКТУРЕ

ШКОЛСКА ГОДИНА 2020/2021

СТУДИЈСКА ЦЕЛИНА
ПРОСТОР И ОБЛИК

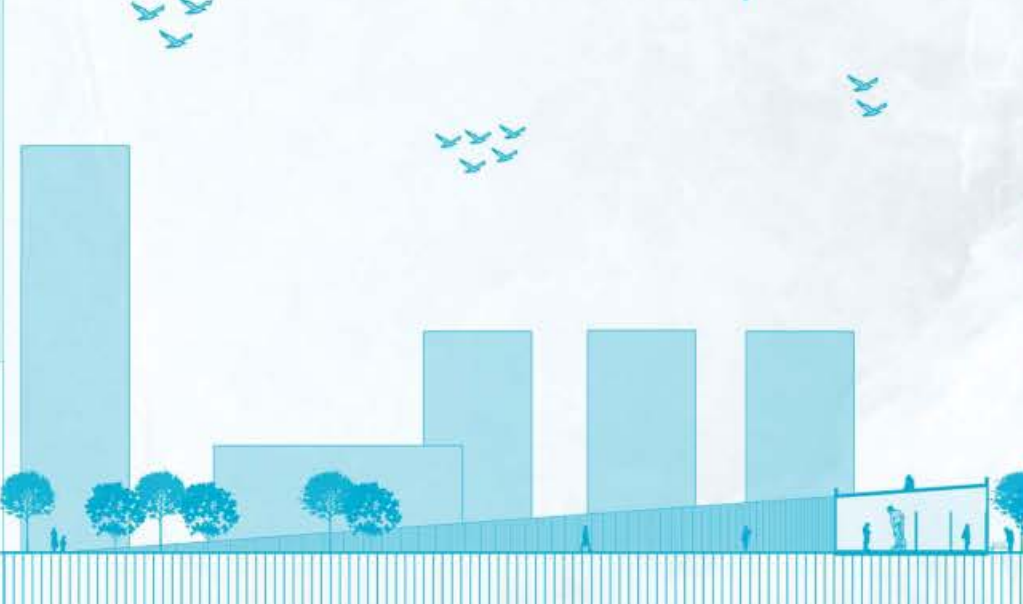
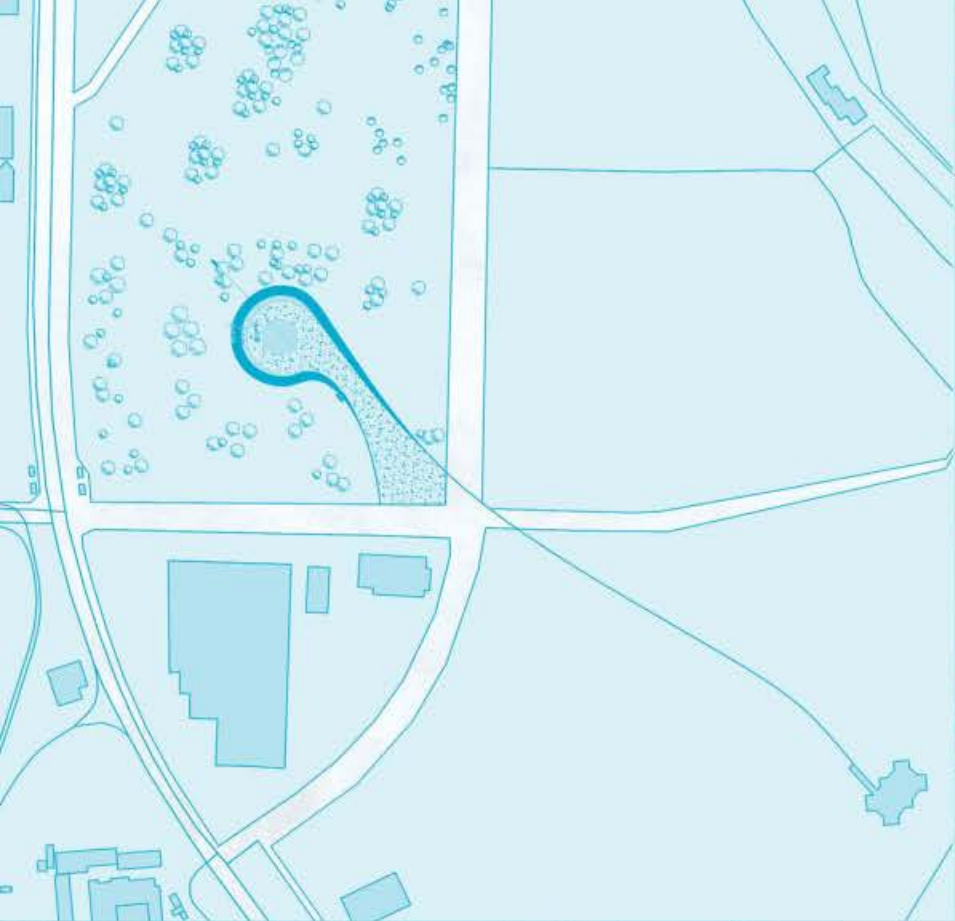

ПАВИЉОН

наставник:

арх. МИЛАН ЂУРИЋ,
в. проф.

арх. ВАНЈА СПАСЕНОВИЋ,
асистент

арх. АНАСТАСИЈА СПАЛЕВИЋ,
демонстратор

арх. АНЂЕЛА МИЉЕВИЋ,
демонстратор

МАРИЈА МИЛАДИНОВИЋ
2020/11009

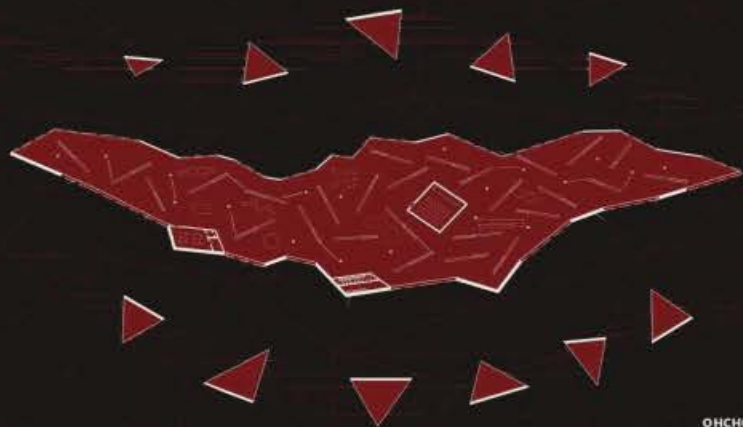

основа



амбијент

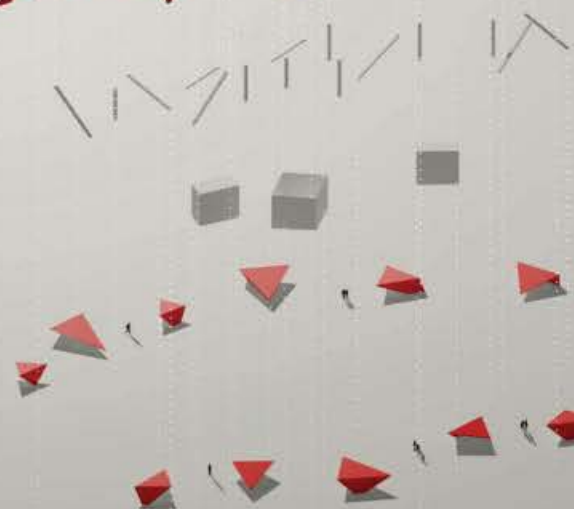

аксонометрија

амбијент



пресек



ситуација

Универзитет у Београду
Архитектонски факултет

Основе студије архитектуре

школска година 2020/2021
ПРОСТОР И ОБЛИК

наставник:

арх. Милан Ђурић,
ван. проф.

арх. Вања Спасеновић,
асистент

Б. арх. Анђела Миљевић
Анастасја Спалевић,
демонстратори

Марина Кутлешић
2020 11061



Универзитет у Београду
Архитектонски факултет
Интегрисане академске
студије архитектуре

школска година 2020/2021
ПРОСТОР И ОБЛИК

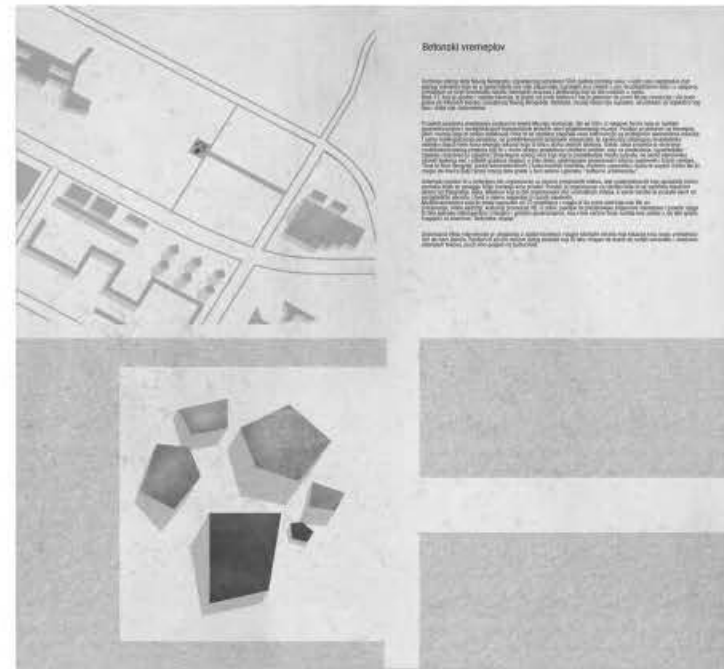

Bitovski vrtovi

U ovom projektu, bitovski vrtovi su zamišljeni kao otvoreni prostor koji omogućuje razmjenu ideja i znanja između studenata i nastavnika. Vrtovi su zamišljeni kao otvoreni prostor koji omogućuje razmjenu ideja i znanja između studenata i nastavnika. Vrtovi su zamišljeni kao otvoreni prostor koji omogućuje razmjenu ideja i znanja između studenata i nastavnika.



Arhitekti: Marko Galo, Milan Ćurib, Vanja Spasenović, Anđela Mišević, Anastasija Spalević

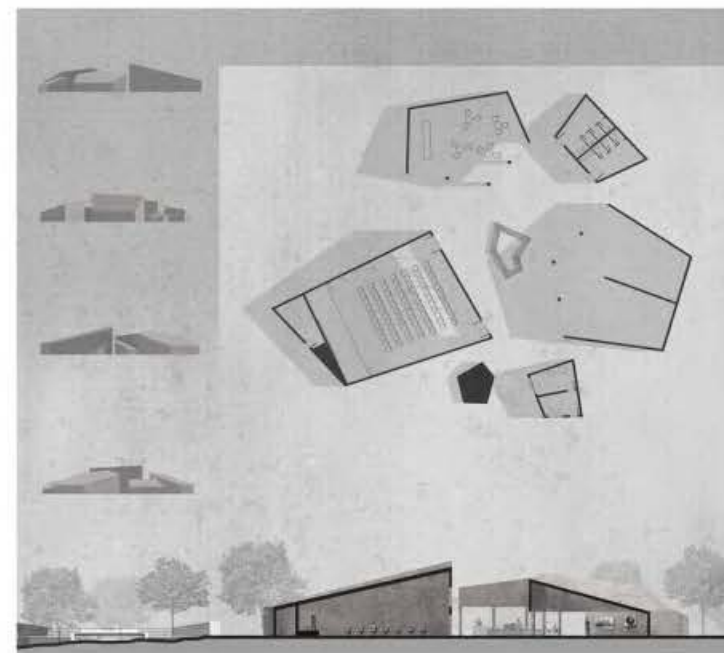

наставник:
арх. МИЛАН ЋУРИЋ,
ван. проф.
арх. ВАЊА СПАСЕНОВИЋ,
асистент
арх. АНЂЕЛА МИЉЕВИЋ,
демонстратор
арх. АНАСТАСИЈА СПАЛЕВИЋ,
демонстратор

МАРКО ГАЛО
2020_12009



Универзитет у Београду
Архитектонски факултет

ОСНОВНЕ АКАДЕМСКЕ СТУДИЈЕ
АРХИТЕКТУРЕ

школска година 2020/2021
ПРОСТОР И ОБЛИК



наставник:

арх. МИЛАН БУРИЋ,
в.проф

арх. ВАЊА СПАСЕНОВИЋ,
асистент

арх. АНАСТАСИЈА СПАЛЕВИЋ
арх. АНЂЕЛА МИЉЕВИЋ
демонстратор

МИА БОРОЈЕВИЋ
2020_11114

АТМОСФЕРА

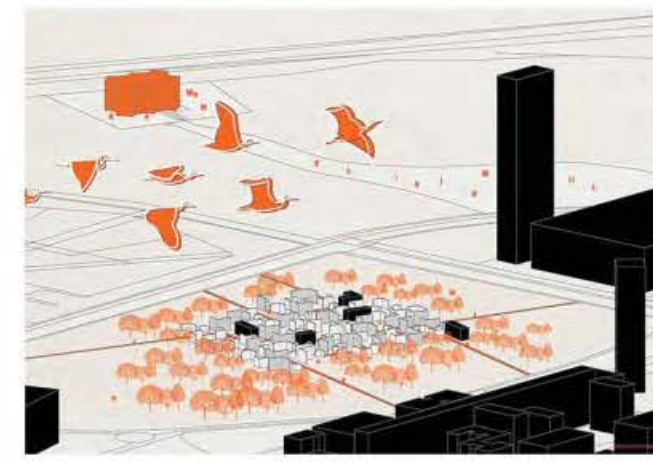
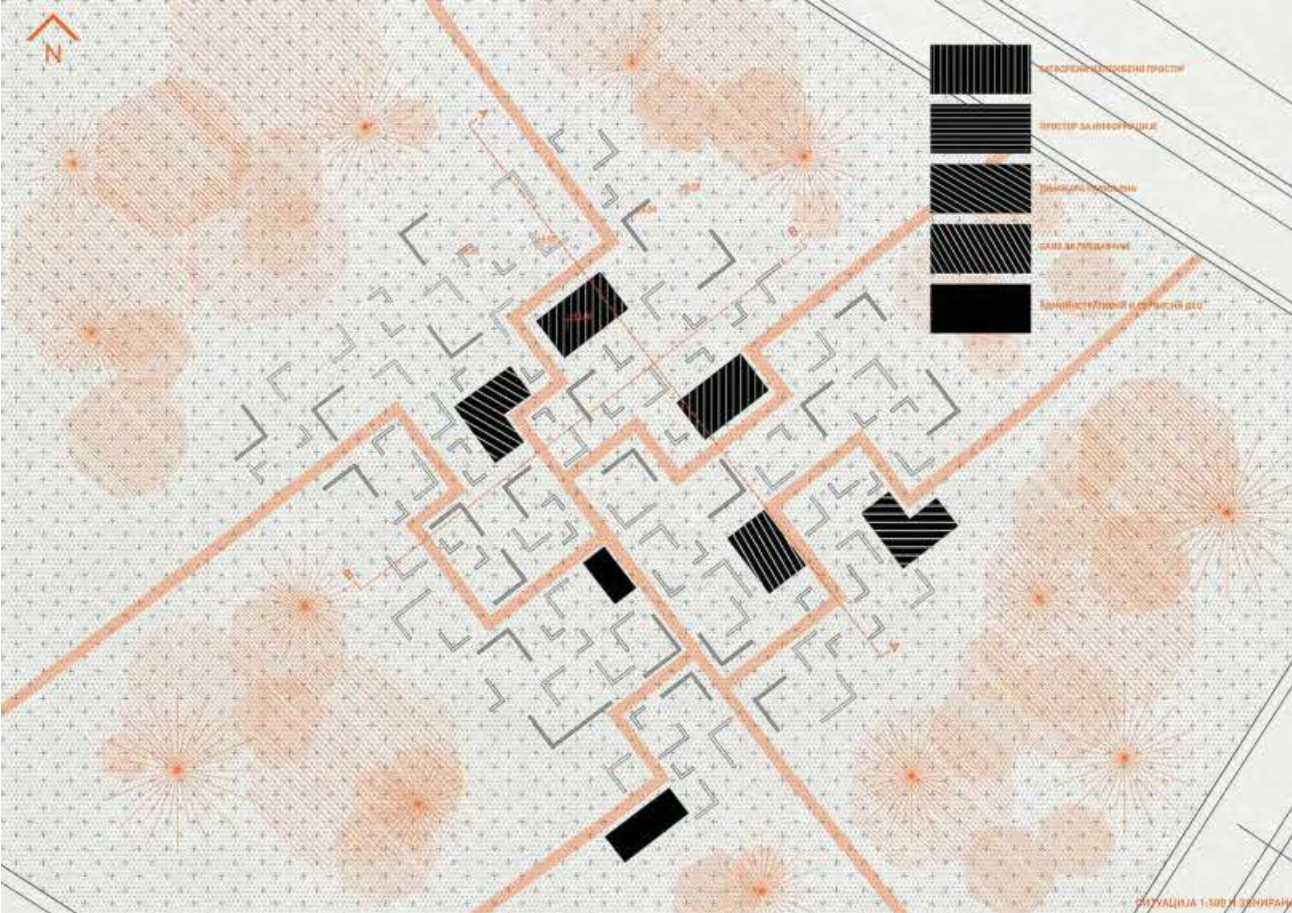

Универзитет у Београду
 Архитектонски факултет
 ОСНОВНЕ АКАДЕМСКЕ СТУДИЈЕ
 школска година 2020/2021
 СТУДИЈСКА ЦЕЛИНА
 ПРОСТОР И ОБЛИК

ПАВИЉОН

НАСТАВНИК:
 арх. МИЛАН БУРИЋ,
 в. проф.
 арх. ВАЊА СПАСЕНОВИЋ,
 асистент
 арх. АНЂЕЛА МИЉЕВИЋ,
 демонстратор
 арх. АНАСТАСЈА СПАЛЕВИЋ,
 демонстратор
Мила Милаковић,
 2020/11119

ПРОЈЕКАТ ПиО



Универзитет у Београду
Архитектонски факултет
ИНТЕГРИСАНЕ АКАДЕМСКЕ СТУДИЈЕ
АРХИТЕКТУРЕ

школска година 2020/2021
ПРОСТОР И ОБЛИК

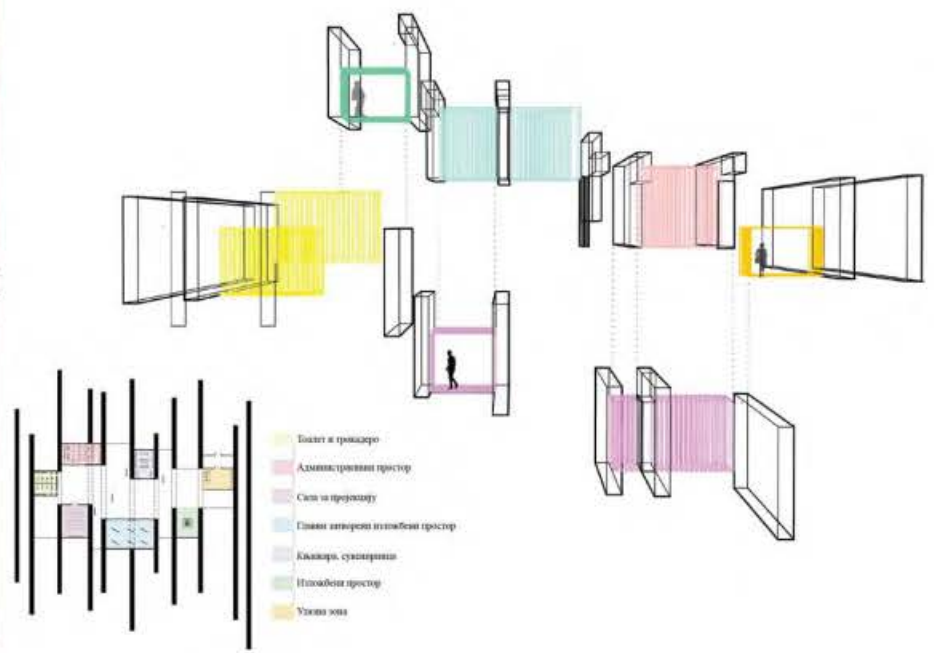

наставник:
арх. МИЛАН БУРИЋ,
в. проф
арх. ВАЊА СПАСЕНОВИЋ,
асистент
арх. АНЂЕЛА МИЉЕВИЋ
арх. АНАСТАСЈА СПАЛЕВИЋ,
демонстратор

МИЛИЦА ЉУШИЋ
2020_12058

Амбијент



Модел

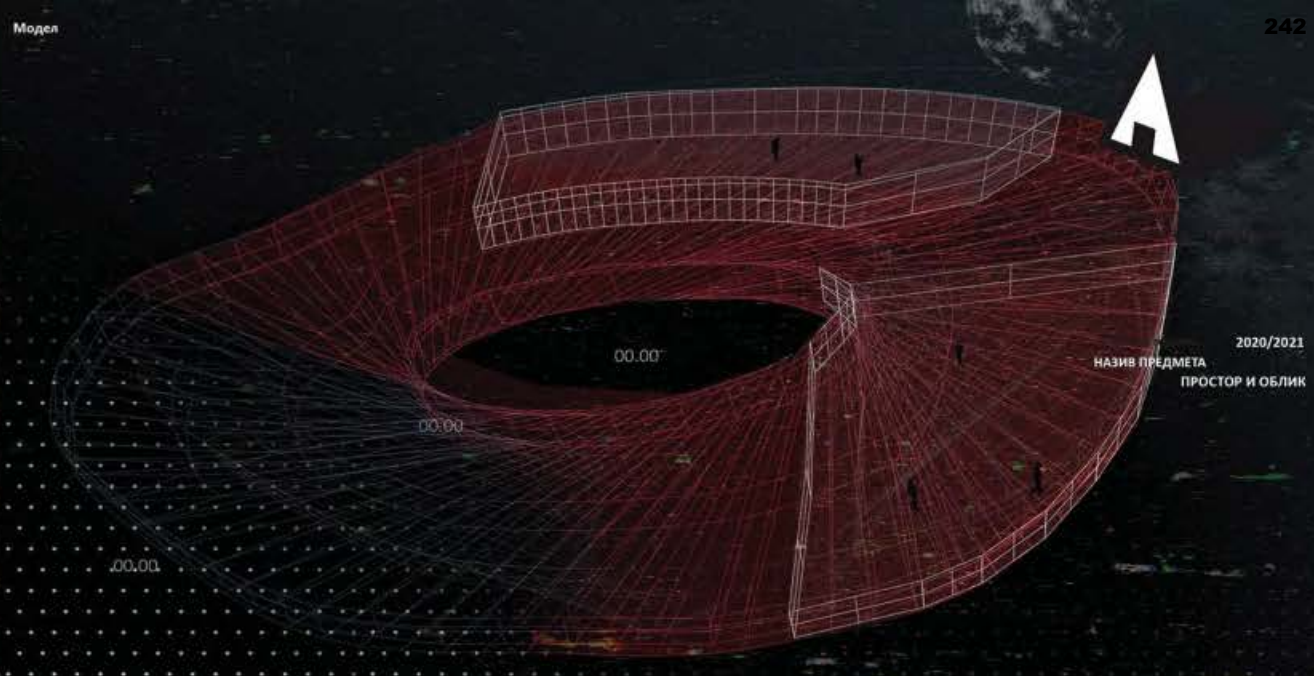

2020/2021
 НАЗИВ ПРЕДМЕТА
 ПРОСТОР И ОБЛИК

Основа

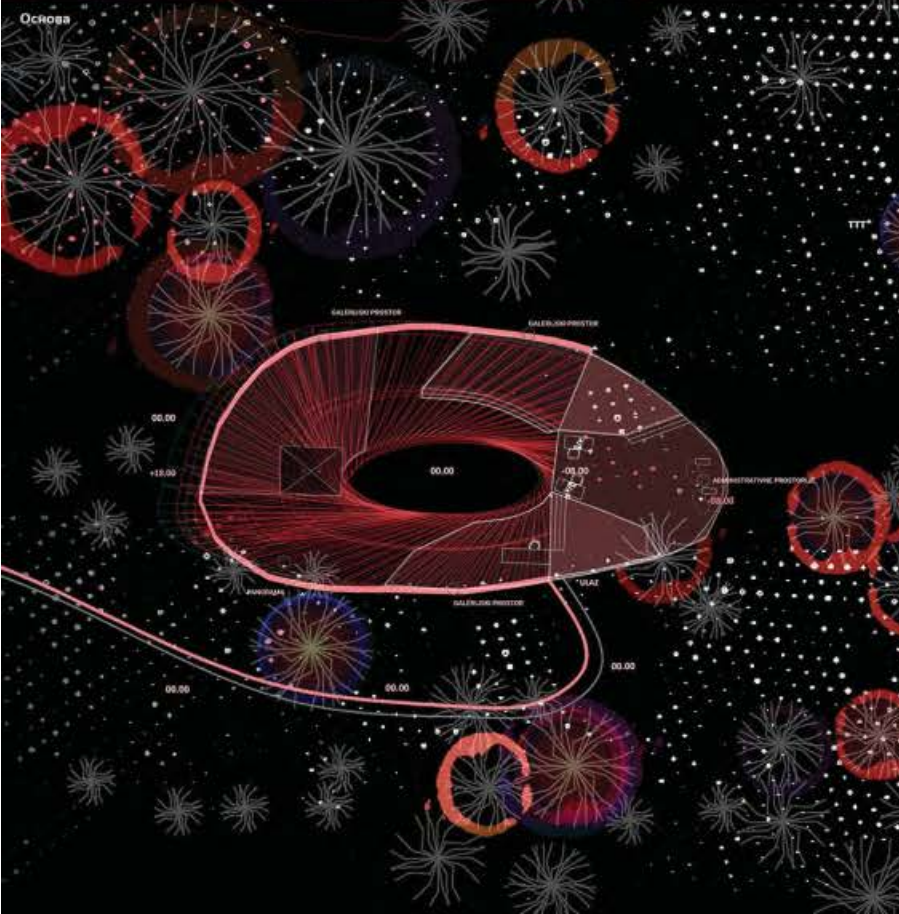

Пресек

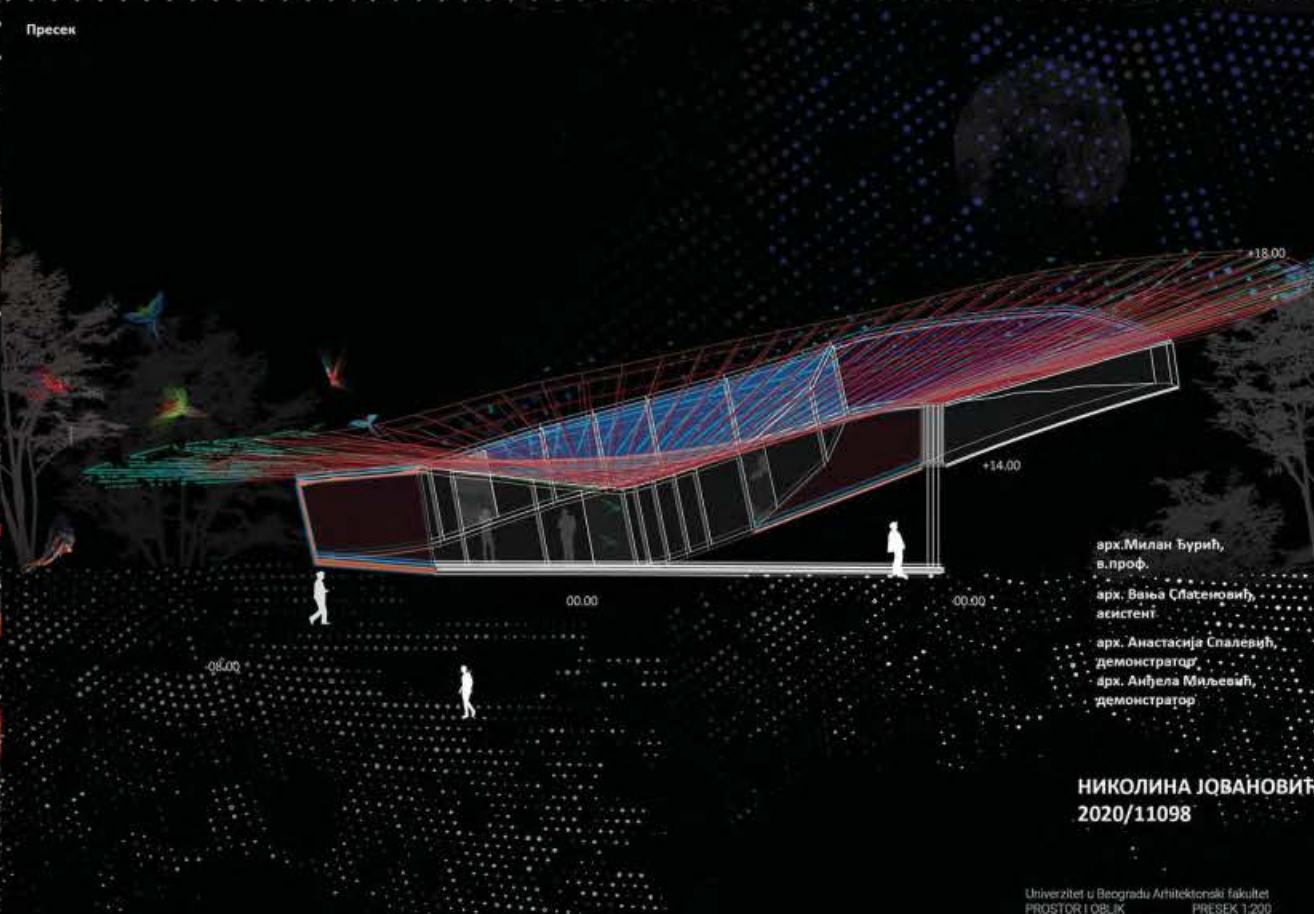

арх.Милан Ђурић,
 в. проф.
 арх. Вања Слатковић,
 асистент
 арх. Анастасија Спалевић,
 демонстратор
 арх. Анђела Миљевић,
 демонстратор

НИКОЛИНА ЈОВАНОВИЋ
 2020/11098



Универзитет у Београду
Архитектонски факултет
ОСНОВНЕ АКАДЕМСКЕ СТУДИЈЕ
АРХИТЕКТУРЕ

школска година 2020/2021
ПРОСТОР И ОБЛИК



аксонометријски пресек

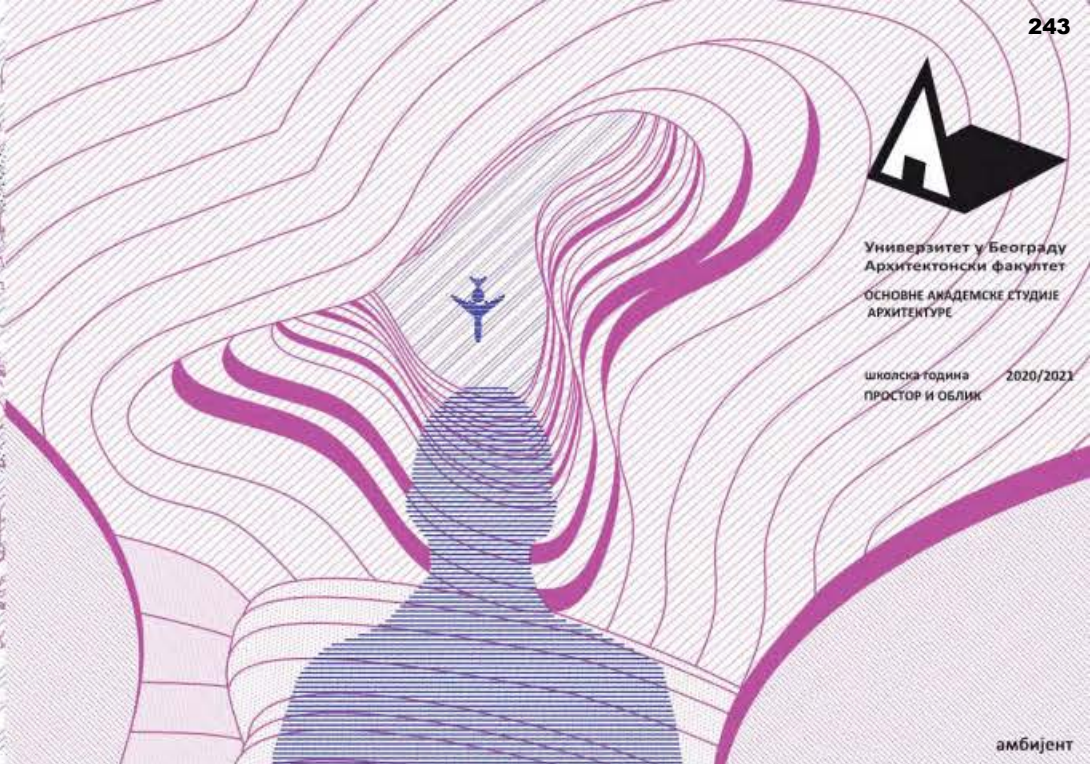

амбијент



● - љубаван простор ● - административа ● - локал ● - info zona

генеза основе и зонирање

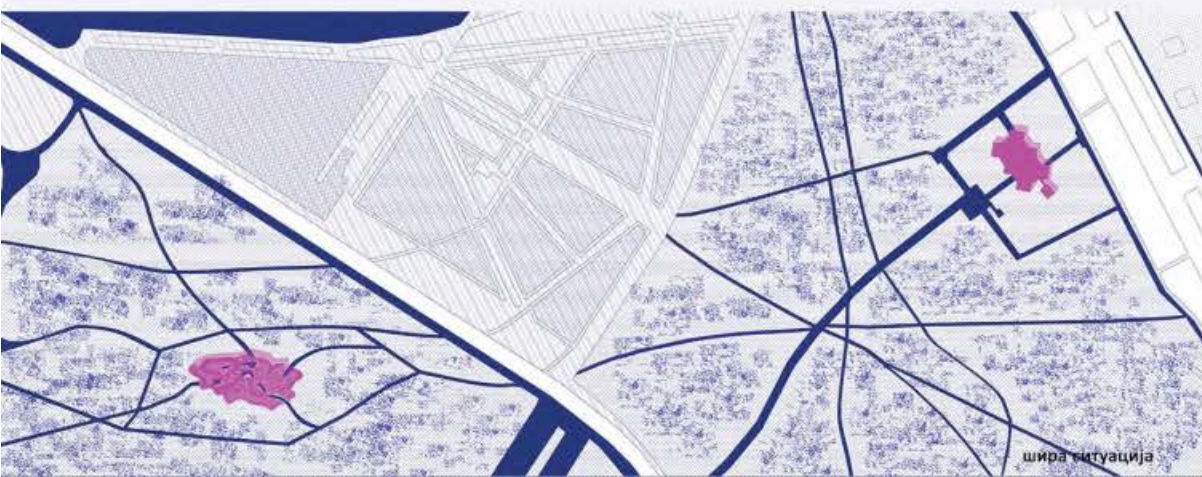

шира ситуација



наставник:
арх. МИЛАН БУРИЋ,
в. проф.
арх. ВАЊА СПАСЕНОВИЋ,
асистент
арх. АНАСТАСЈА СПАЛЕВИЋ,
демонстратор
арх. АНЂЕЛА МИЉЕВИЋ,
демонстратор

СОЊА ВУКОВИЋ
2020/11086

пресек



Универзитет у Београду
Архитектонски факултет
ОСНОВНЕ АКАДЕМСКЕ СТУДИЈЕ
АРХИТЕКТУРЕ

школска година 2020/2021
ПРОСТОР И ОБЛИК

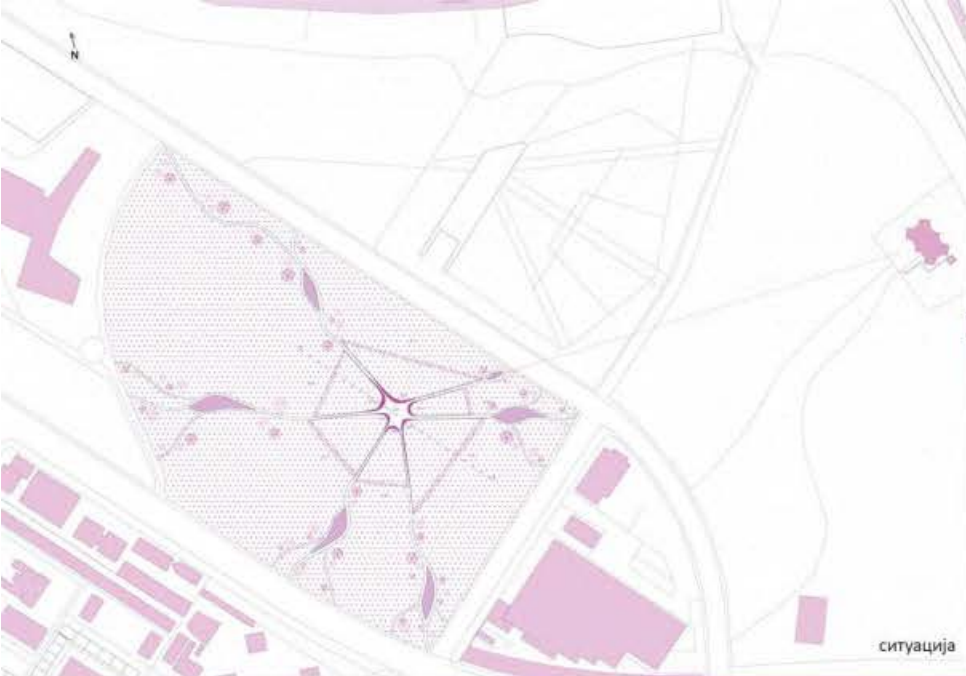

ситуација

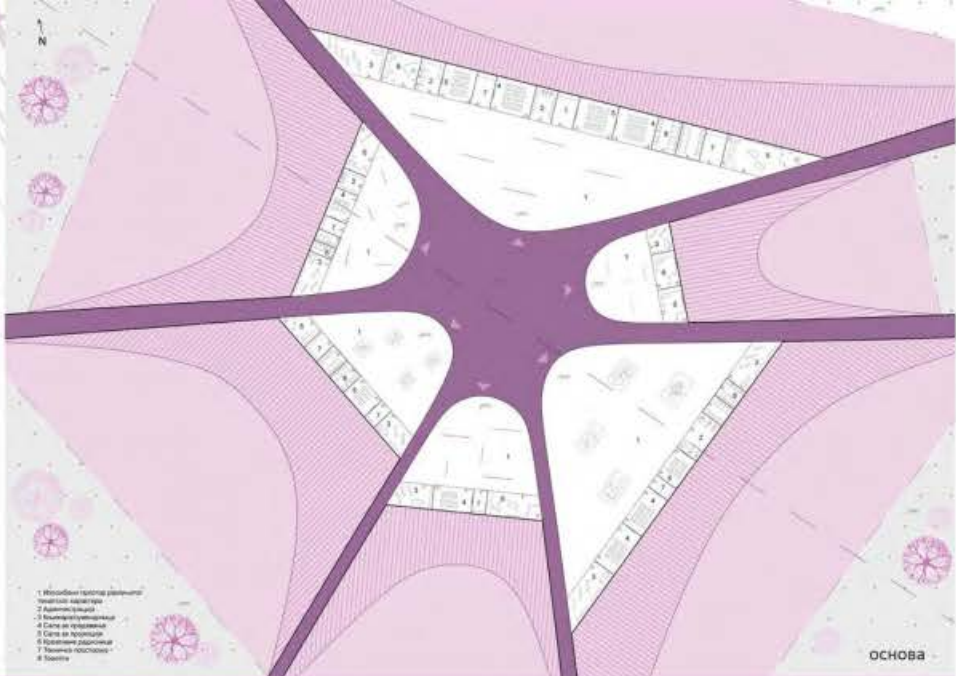

основа

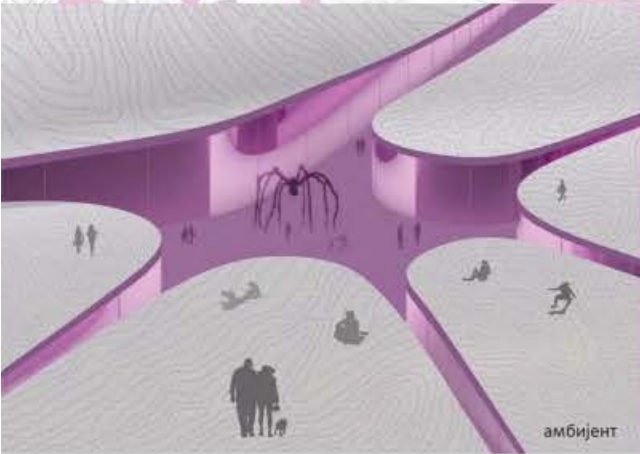

амбијент



амбијент



амбијент

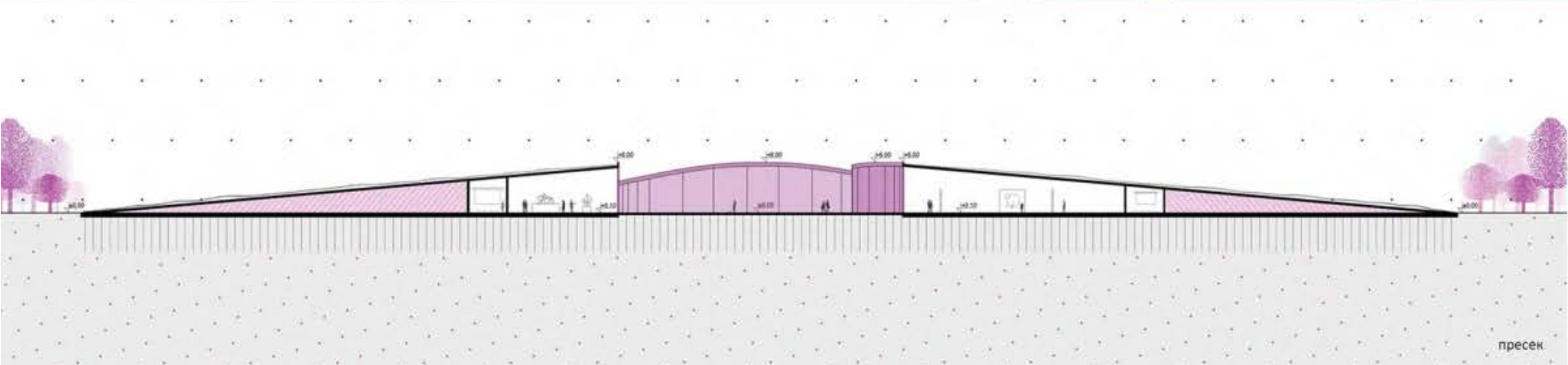

пресек

наставник:
арх. МИЛАН ЂУРИЋ,
в.проф.
арх. ВАЊА СПАСЕНОВИЋ,
асистент
арх. АНАСТАСИЈА СПАЛЕВИЋ,
демонстратор
арх. АЊЂЕЛА МИЉЕВИЋ,
демонстратор

Сташа Вукелић
2020/11090

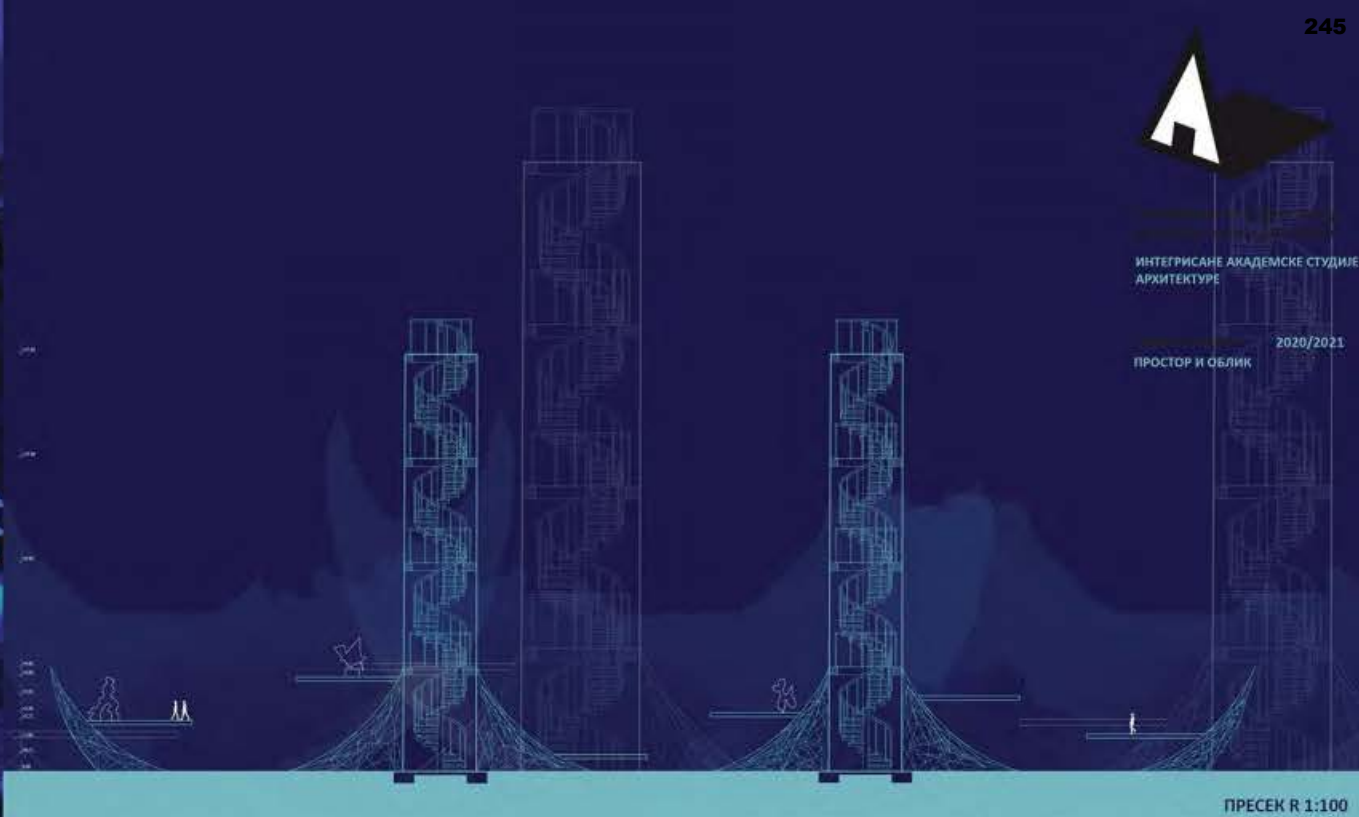

АМБИЈЕНТ

ИНТЕГРИСАНЕ АКАДЕМСКЕ СТУДИЈЕ
АРХИТЕКТУРЕ

2020/2021

ПРОСТОР И ОБЛИК

ПРЕСЕК R 1:100

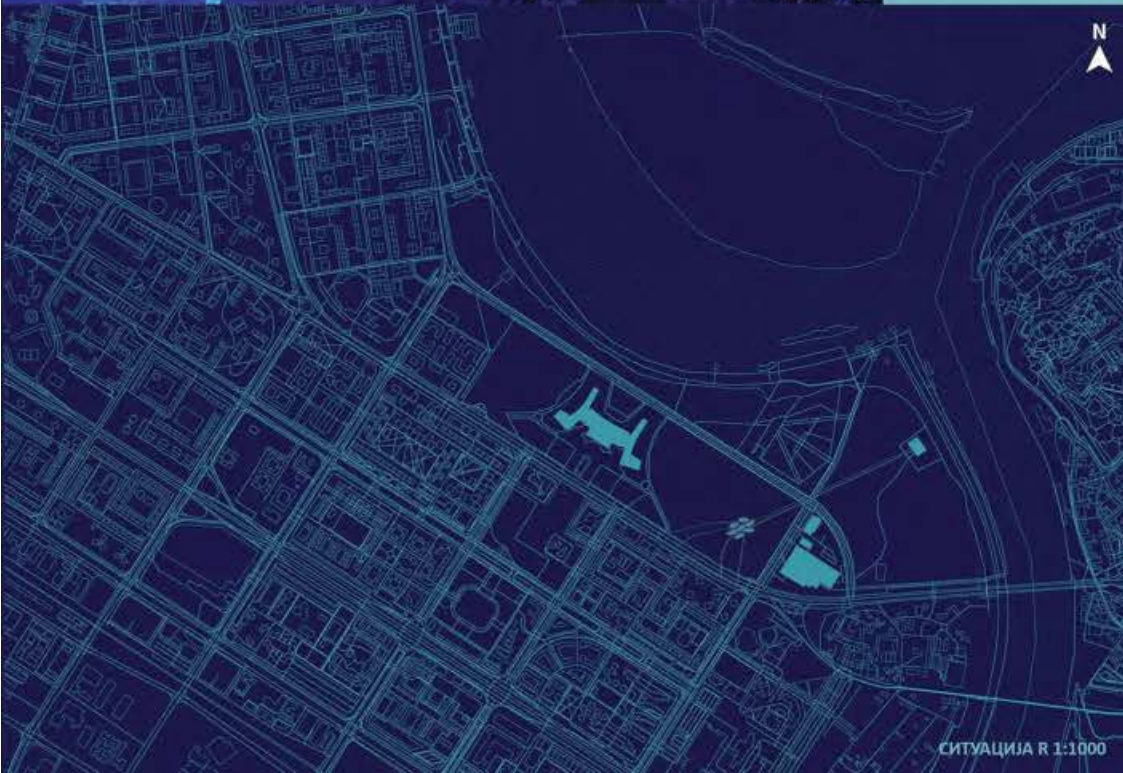

СИТУАЦИЈА R 1:1000



ПРОЈЕКТОРИ

арх. МИЛАН БУРИЋ,
в. професорарх. ВАЊА СПАСЕНОВИЋ,
асистентарх. АНАСТАСИЈА СПАЛЕВИЋ,
демонстраторарх. АНЂЕЛА МИЉЕВИЋ,
демонстраторТИЈАНА ЉУБЕНОВИЋ
2020/12050

ОСНОВА R 1:100



Универзитет у Београду
Архитектонски факултет

ОСНОВНЕ АКАДЕМСКЕ СТУДИЈЕ
АРХИТЕКТУРЕ

школска година 2020/2021
Простор и облик



ситуација 1:2000

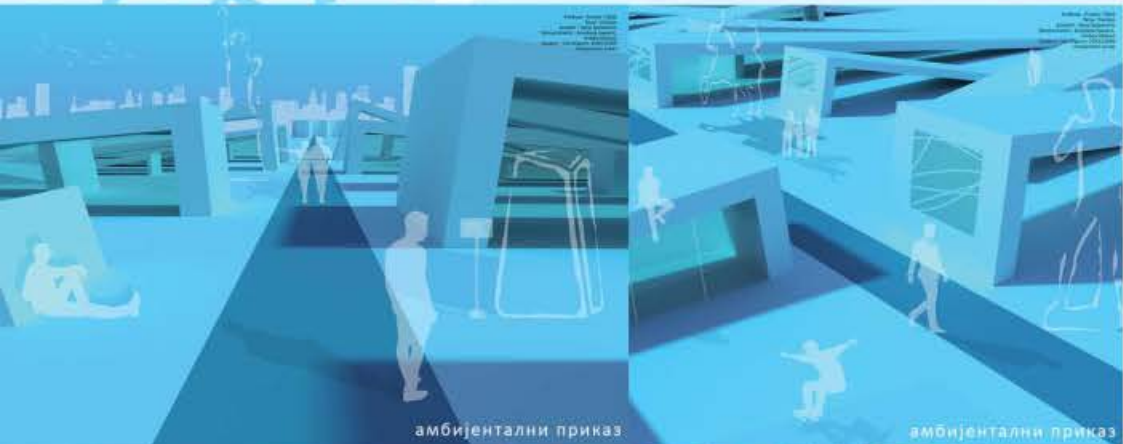

амбијентални приказ

амбијентални приказ

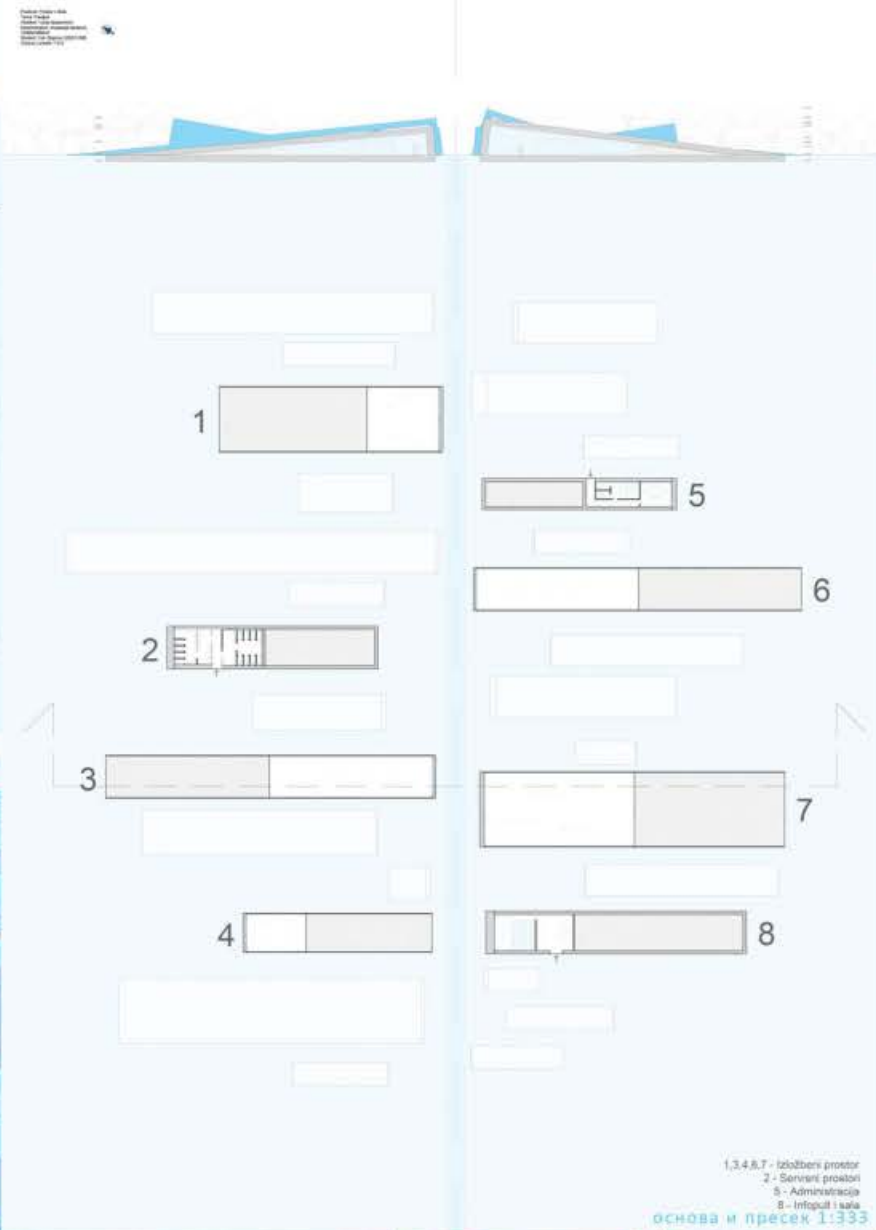

1,3,4,8,7 - Izložbeni prostor
2 - Servisni prostor
3 - Administracija
8 - Infopult i sala
основа и пресек 1:333

НАСТАВНИК:
арх. МИЛАН ЂУРИЋ,
в. проф.
арх. ВАЊА СПАСЕНОВИЋ,
асистент
арх. АНАСТАСИЈА СПАЛЕВИЋ,
арх. ЛИБЕЛА МИЉЕВИЋ,
демонстратори



макета 1:50



макета 1:200

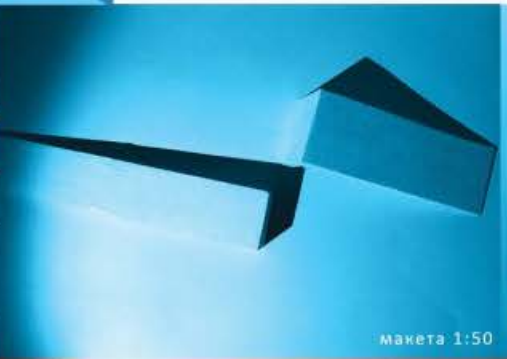

макета 1:50



макета 1:200

Вук Глигоров
2020/11066



Универзитет у Београду
Архитектонски факултет

основне академске студије
архитектура

школска година
2020/2021

Тема

Титул

атмосфера

ситуација

арх. МИЛАН ЂУРИЋ,
в. проф.

арх. ВАЊА СПАСЕНОВИЋ,
асистент

арх. АНАСТАСИЈА СПАЛЕВИЋ,
демонстратор
арх. АНЂЕЛА МИЉЕВИЋ,
демонстратор

ЗОРАНА ЈОВИЋ
2020/11129

пресек



ситуација

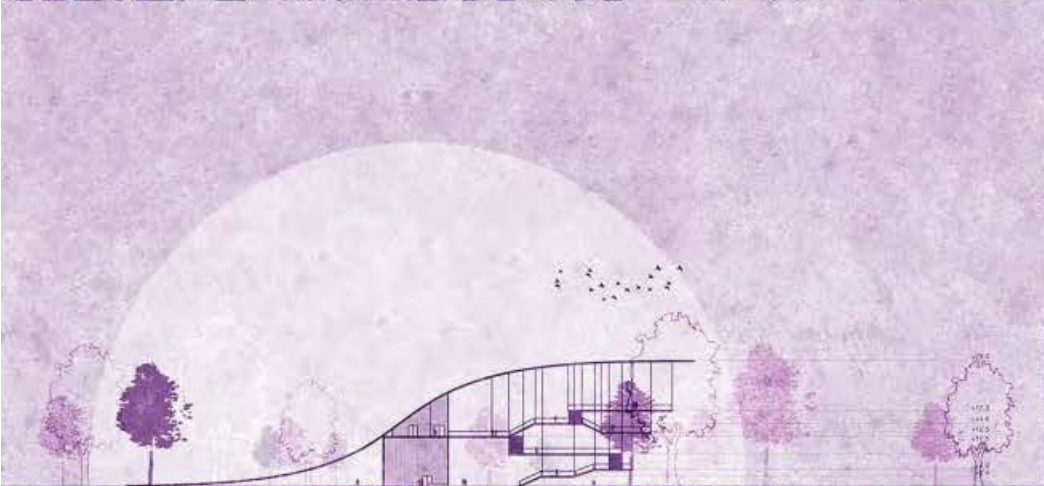

пресек



Универзитет у Београду
Архитектонски факултет

Основне Академске студије
АРХИТЕКТУРА

Школарски план
Милан Ђурић и Анастасија

наставници:
арх. МИЛАН ЂУРИЋ,
в. проф.
арх. ВАЊА СПАСЕНОВИЋ,
асистент
арх. АНАСТАСИЈА СПАЛЕВИЋ,
демонстратор
арх. АНЂЕЛА МИЉЕВИЋ,
демонстратор

ЈОВАНА ДАНИЧИЋ
2020/21011

амбијент



CIP - Каталогизација у публикацији
Народна библиотека Србије, Београд

72

УБ-АФ годишњак студентских радова [Електронски извор] : школска година
... = UB-FA students' yearbook : school year ... / уредник Ивана Ракоњац. -

[CD-ROM изд.]. - Електронски часопис. - Vol. 1, No. 1 (2020/2021)- . - Београд
: Универзитет у Београду, Архитектонски факултет, 2023- . - Оптички диск
(CD-ROM) ; 12 cm

Подаци преузети са CD-ROM-а. - Објављује се годишње у више бројева у
складу са бројем наставних предмета у оквиру студијских програма УБ-АФ.
- Текстуална датотека.

ISSN 2956-2058 = УБ-АФ годишњак студентских радова (CD-ROM)

COBISS.SR-ID 115933705

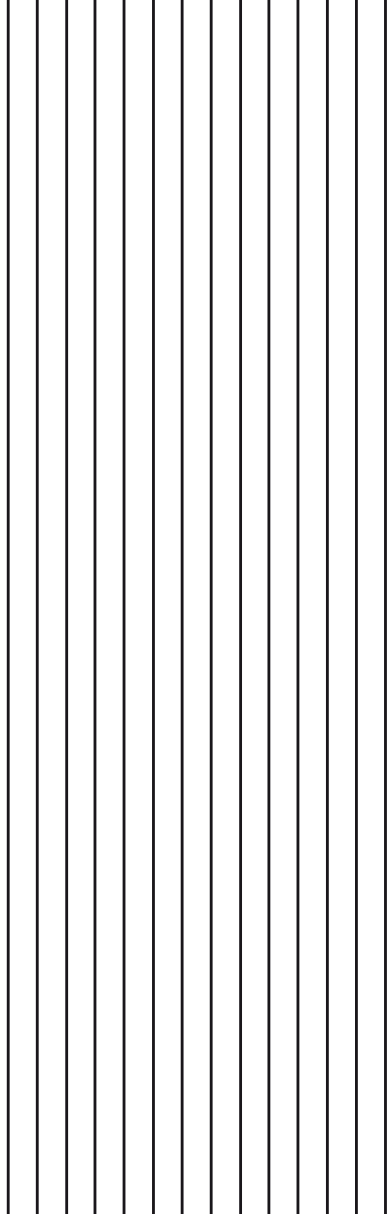

УБ-АФ ГОДИШЊАК СТУДЕНТСКИХ РАДОВА

UB-FA STUDENTS' YEARBOOK

Volume 1_№_2

WWW.ARH.BG.AC

Instagram page: arhbgd

Простор и облик (I година ОАСА/ИАСА)
Space and Shape (1st Year - BA/IA)

2020-2021